

TRUHLICOVÁ MRAZNIČKA

POUŽÍVATEĽSKÁ PRÍRUČKA

PHILCO



Famous for Quality the World Over

PCF 1002 i

PCF 1452 i

PCF 2002 i

PCF 2602 i

B58%#(\$ [

Vážený zákazník,
ďakujeme vám za kúpu produktu značky PHILCO. Aby vám váš spotrebič dobre slúžil, prečítajte si, prosím, pozorne všetky pokyny v tejto používateľskej príručke.

OBSAH

ČASŤ 1: BEZPEČNOSTNÉ INFORMÁCIE	2
• Bezpečnosť detí a zraniteľných osôb.....	2
• Všeobecná bezpečnosť.....	2
• Každodenné používanie	3
• Údržba a čistenie.....	3
• Inštalácia	3
• Opravy	4
• Úspora energie	4
• Ochrana životného prostredia	4
ČASŤ 2: POPIS	5
ČASŤ 3: INŠTALÁCIA.....	6
• Inštalácia vonkajšej rukoväti dvierok.....	6
• Poloha	8
Elektrické pripojenie.....	8
Priestorové požiadavky.....	8
Umiestnenie	8
ČASŤ 4: KAŽDODENNÉ POUŽÍVANIE	9
• Prvé použitie.....	9
• Každodenné používanie	10
Užitočné rady a tipy	11
Čistenie.....	11
Riešenie problémov	13
Výmena svetla.....	14
ČASŤ 5: KARTA INFORMAČNÝCH ÚDAJOV.....	15

ČASŤ 1: BEZPEČNOSTNÉ INFORMÁCIE

Na zaistenie vašej bezpečnosti a správneho používania si, prosím, pred inštaláciou a prvým použitím tohto spotrebiča pozorne prečítajte túto používateľskú príručku, vrátane tipov a varovaní. Aby nedochádzalo k zbytočným chybám a nehodám, je dôležité zaistiť, aby boli všetci používatelia tohto spotrebiča dôkladne oboznámení s jeho ovládaním a bezpečnostnými funkciami. Uschovajte tieto pokyny a zaistíte, aby v prípade premiestnenia alebo predaja zostali pri tomto spotrebiči, aby po celý čas životnosti spotrebiča boli k dispozícii informácie o správnom a bezpečnom používaní tohto spotrebiča. Aby nedošlo k ohrozeniu života alebo majetku, dodržiavajte bezpečnostné opatrenia uvedené v tejto používateľskej príručke. Výrobca nie je zodpovedný za škody spôsobené zanedbaním.

Bezpečnosť detí a zraniteľných osôb

- Tento spotrebič môžu používať deti staršie ako 8 rokov a osoby s obmedzenými fyzickými, zmyslovými alebo duševnými schopnosťami či nedostatkom skúseností a znalostí iba vtedy, keď sú pod dozorom alebo boli poučené o používaní tohto spotrebiča bezpečným spôsobom a rozumejú nebezpečenstvám pri nesprávnom používaní.
- Deti musia byť neustále pod dozorom, aby sa s týmto spotrebičom nehrali.
- Čistenie a údržbu vykonávanú používateľom nesmú vykonávať deti, ak nie sú staršie ako 8 rokov a ak nie sú pod dozorom.
- Obalové materiály udržiavajte mimo dosahu detí. Hrozí nebezpečenstvo udusenia.
- Pred likvidáciou tohto spotrebiča vytiahnite zástrčku zo zásuvky, odrežte pripájací kábel (čo najbližšie k spotrebiču) a odstráňte dvierka, aby ste zabránili úrazu hrajúcich sa detí elektrickým prúdom alebo ich uzatvoreniu v tomto spotrebiči.
- Ak má tento spotrebič s magnetickým tesnením dvierok nahradiť staršie zariadenie vybavené na dvierkach alebo veku zámkou s pružinovou západkou, zaistíte, aby bola pred likvidáciou starého zariadenia záмка s pružinovou západkou vyradená z činnosti. Tým zabránite tomu, aby sa z neho stala životu nebezpečná pasca pre deti.

Všeobecná bezpečnosť



VAROVANIE!

Neblokujte vetracie otvory v kryte spotrebiča alebo, v prípade vstavanja spotrebiča, v kuchynskej linke.



VAROVANIE!

Proces odmrazovania sa nesnažte urýchliť žiadnymi mechanickými či inými pomôckami okrem tých, ktoré sú odporúčané výrobcom.



VAROVANIE!

Nepoškodzuje chladiaci okruh.



VAROVANIE!

Nepoužívajte vnútri chladiacich spotrebičov iné elektrické spotrebiče (ako napr. výrobníky zmrzliny), ak výrobca takéto použitie nepovolí.

- Vnútri tohto spotrebiča neskladujte výbušné látky, ako napríklad spreje s horľavým obsahom.
- V chladiacom okruhu tohto spotrebiča sa používa chladivo izobután (R600a), čo je zemný plyn s vysokou úrovňou kompatibility so životným prostredím, ktorý je však horľavý.
- Počas prepravy a inštalácie tohto spotrebiča zaistíte, aby nedošlo k poškodeniu žiadnej časti chladiaceho okruhu.

- nepoužívajte otvorený oheň a prostriedky na zapaľovanie
- dôkladne vyvetrajte miestnosť, v ktorej je spotrebič umiestnený
- Akákoľvek zmena špecifikácií alebo úprava tohto produktu je nebezpečná. Akékoľvek poškodenie kábla môže spôsobiť skrat, požiar alebo úraz elektrickým prúdom.
- Tento spotrebič je určený na použitie v domácnostiach alebo podobných priestoroch, ako napríklad
 - zamestnanecké kuchyne v obchodoch, kanceláriách a na ďalších pracoviskách;
 - farmy a priestory využívané klientmi hotelov, motelov a ďalších obytných priestorov;
 - ubytovacie zariadenia typu „izba s raňajkami“;
 - katering a podobné nepredajné použitie.



VAROVANIE!

Akékoľvek elektrické súčasti (zástrčka, napájací kábel, kompresor a pod.) musí vymeniť iba autorizované servisné stredisko alebo kvalifikovaný servisný technik.

- Napájací kábel je zakázané predlžovať.
- Uistite sa, že nie je zástrčka napájacieho kábla roztrhnutá alebo poškodená zadnou časťou spotrebiča. Roztrhnutá alebo poškodená zástrčka napájacieho kábla by sa mohla prehriať a spôsobiť požiar.
- Zaisťte, aby zostal prístup k sieťovej zástrčke spotrebiča voľný.
- Neťahajte za napájací kábel.
- Ak je zásuvka napájacieho kábla uvoľnená, nepripájajte do nej zástrčku. Inak hrozí nebezpečenstvo úrazu elektrickým prúdom alebo požiaru.
- Tento spotrebič je ťažký. Pri jeho premiestňovaní dbajte na zvýšenú opatnosť.
- Ak máte mokré alebo vlhké ruky, nevyťahujte potraviny z priestoru mrazničky a ani sa ich nedotýkajte, aby ste si neprivodili poškodenie pokožky alebo popálenie mrazom.
- Nevystavujte zariadenie dlhodobu priamemu slnečnému svetlu.

Každodenné používanie

- Nekladte na plastové diely vnútri spotrebiča horúce predmety.
- Zmrazené potraviny sa nesmú po rozmrazení znovu zmrazovať.
- Vopred zabalené zmrazené potraviny skladujte podľa pokynov výrobcov týchto zmrazených potravín.
- Je nutné presne dodržiavať odporúčanie pre skladovanie od výrobcu spotrebiča. Riadte sa príslušnými pokynmi.
- Do priestoru mrazničky nekladajte nápoje sytené oxidom uhličitým alebo šumivé nápoje, pretože vytvárajú tlak na nádobu, ktorý môže spôsobiť jej výbuch a následné poškodenie tohto spotrebiča.
- Nanuky môžu v prípade konzumácie bezprostredne po vybratí z mrazničky spôsobiť omrzliny.

Údržba a čistenie

- Pred údržbou vypnite spotrebič a odpojte sieťovú zástrčku od sieťovej zásuvky.
- Nečistite spotrebič pomocou kovových predmetov.
- Na odstránenie námrazy zo spotrebiča nepoužívajte ostré predmety. Používajte plastovú škrabku.
- Pravidelne kontrolujte odtok truhlicovej mrazničky na odvádzanie vody pri odmrazovaní. Ak je to nutné, odtok vyčistite.

Inštalácia



DÔLEŽITÉ!

Pri pripájaní k zdroju elektrickej energie postupujte dôsledne podľa pokynov v príslušných odsekoch.

- Vybajte spotrebič a skontrolujte, či nie je poškodený. Ak je spotrebič poškodený, nepripájajte ho. Prípadné škody ihneď oznámte svojmu predajcovi. V takom prípade nevyhadzujte obalové materiály. Pred pripojením spotrebiča odporúčame počkať najmenej štyri hodiny, aby mohol olej stiecť späť do kompresora.

- Okolo spotrebiča je nutné zaistiť dostatočnú cirkuláciu vzduchu, inak môže dôjsť k prehriatiu. Aby bolo zaistené dostatočné odvetrávanie, postupujte podľa pokynov na inštaláciu.
- Tam, kde je to možné, by mali byť pri stene použité rozpery, aby nedošlo k dotyku alebo zachyteniu horúcich dielov (kompresor, kondenzátor) a neohrozilo nebezpečenstvo požiaru.
- Tento spotrebič sa nesmie umiestňovať do blízkosti radiátorov alebo sporákov. Po inštalácii spotrebiča zaistite, aby sieťová zástrčka zostala dostupná.

Opravy

Akékoľvek elektrikárske práce nutné na opravu tohto spotrebiča musí vykonať kvalifikovaný elektrikár alebo iná kompetentná osoba. Tento produkt smie opravovať iba autorizované servisné stredisko a musia sa použiť iba originálne náhradné diely.

Úspora energie

- Nevkladajte do spotrebiča horúce potraviny;
- Potraviny nevkladajte tesne vedľa seba, aby nebola blokována cirkulácia vzduchu;
- Zaistite, aby sa potraviny nedotýkali zadných stien;
- Ak dôjde k prerušeniu dodávky elektrickej energie, neotvárajte dvierka;
- Neotvárajte dvierka často;
- Nenechávajte dvierka otvorené príliš dlho;
- Nenastavujte termostat na príliš nízku teplotu;
- Niektoré príslušenstvo, ako napríklad zásuvky, môžete vybrať a získať tak väčší skladovací priestor a zároveň znížiť spotrebu energie.

Ochrana životného prostredia

 Tento spotrebič neobsahuje plyny, ktoré by mohli zničiť ozónovú vrstvu, a to ani v chladiacom okruhu, ani v izolačných materiáloch. Spotrebič nevyhadzujte do bežného domového odpadu. Izolačná pena obsahuje horľavé plyny: spotrebič musí byť zlikvidovaný podľa nariadení pre takéto spotrebiče, vydávané miestnou samosprávou. Vyvarujte sa poškodenia chladiacej jednotky, najmä výmenníka tepla. Materiály použité na výrobu tohto spotrebiča označené symbolom ♻ sú recyklovateľné.

Symbol  na produkte alebo jeho obale znamená, že tento produkt sa nesmie vyhodiť do bežného domového odpadu. Namiesto toho ho musíte odovzdať v príslušnom zbernom dvore určenom na recykláciu elektrických a elektronických zariadení. Zaistením správnej likvidácie tohto produktu pomôžete predísť potenciálnym negatívnym dopadom na životné prostredie a ľudské zdravie, ku ktorým by inak mohlo dôjsť v prípade nesprávnej likvidácie tohto produktu. Podrobnejšie informácie o recyklácii tohto produktu vám poskytnú miestne úrady, firma zaisťujúca likvidáciu odpadov domácností alebo predajca, u ktorého ste tento produkt kúpili.

Obalové materiály

Materiály označené týmto symbolom sú recyklovateľné. Zlikvidujte obalový materiál uložením do vhodného odpadového kontajnera na recykláciu.

Likvidácia spotrebiča

1. Odpojte sieťovú zástrčku od sieťovej zásuvky.
2. Odrežte sieťový kábel a zlikvidujte ho.

ČASŤ 2: POPIS

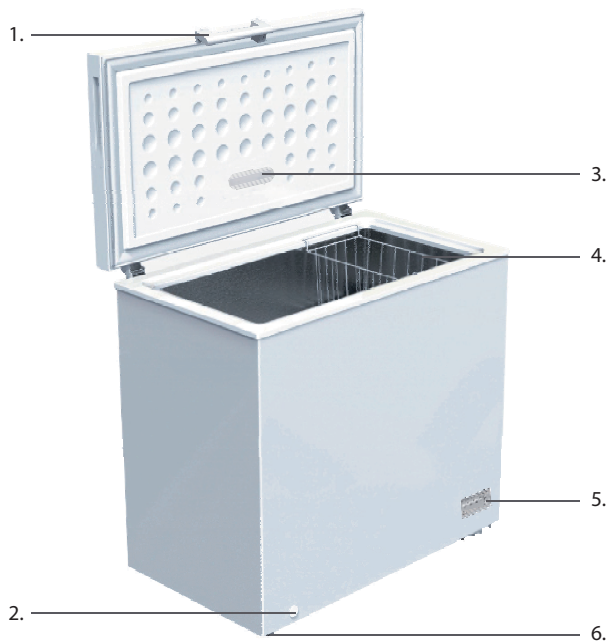

1. Vonkajšia rukoväť
2. Odtokový otvor
3. LED svetlo
4. Kôš
5. Ovládací panel termostatu
6. Koleso

POZNÁMKA:
Ide iba o ilustračný obrázok.

ČASŤ 3: INŠTALÁCIA

Namontujte vonkajšiu rukoväť dvierok (ak je vonkajšia rukoväť k dispozícii)

Krok 1

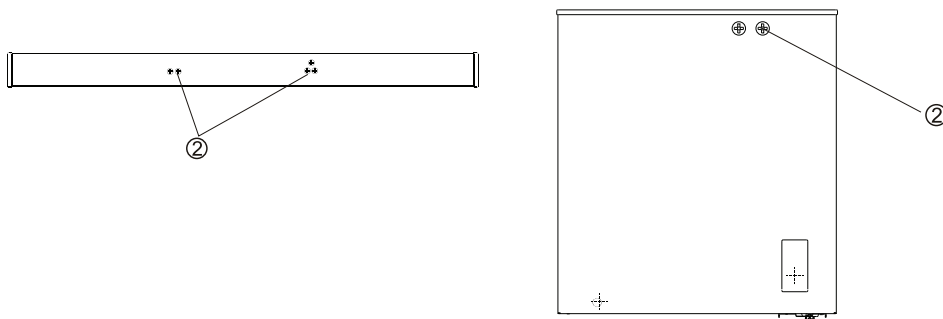

Krok 1

Pomocou vhodných nástrojov vyberte skrutky ② na skrinke mrazničky a dvierkach (celkovo 7 ks) a vyberte základňu rukoväti so zámkom ① kryt rukoväti ③ a zaistovací krúžok ④

Krok 2

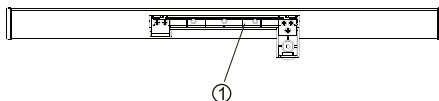

Krok 2

Pripevnite základňu rukoväti ① na dvierka zaskrutkovaním 5 vybraných skrutiek

Krok 3

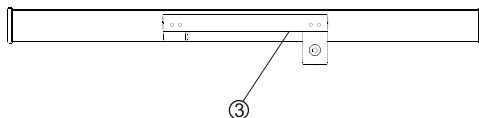

Krok 3

Pripevnite kryt rukoväti ③ v smere dráhy rukoväti ①

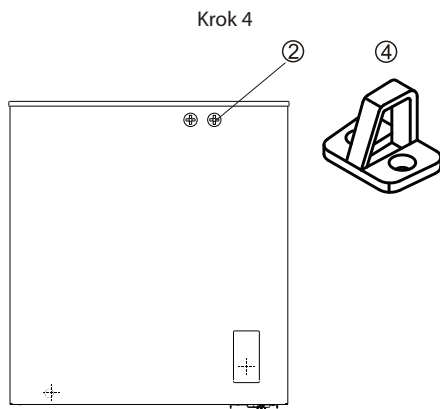

Krok 4

Pripevnite zaistovaci krúžok ④ na skrinku mrazničky pomocou 2 skrutiek ②

Poznámka

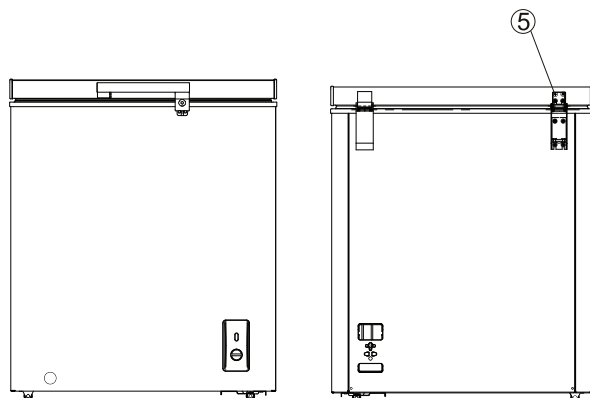

POZNÁMKA:

Ak zaistovaci krúžok po inštalácii rukoväti nedrží zámku, odskrutkujte, prosím, skrutky s okrúhlou hlavou 5 na zadnej časti dvierok a nastavte hornú a dolnú polohu dvierok. Potom zaskrutkujte skrutku na pripevnenie rukoväti

Poloha

Tento spotrebič musí byť umiestnený v dostatočnej vzdialenosti od zdrojov tepla, ako sú radiátory, ohrievače, priame slnečné svetlo a pod. V zadnej časti spotrebiča ponechajte dostatočný priestor na voľnú cirkuláciu vzduchu. Na optimálne fungovanie spotrebiča, ak má byť spotrebič umiestnený pod previsnutú stenu, musí byť minimálna vzdialenosť medzi hornou časťou skrinky a stenou aspoň 100 mm, ideálne však spotrebič neumiestňujte pod previsnutú stenu. Správne vyrovnanie je zaistené jednou alebo dvoma vyrovnávacími nôžkami v základni spotrebiča.



VAROVANIE!

Zástrčka napájacieho kábla slúži na odpojenie spotrebiča od siete a preto musí po inštalácii zostať ľahko dostupná.

Elektrické pripojenie

Pred zapojením do siete sa uistite, že napätie a frekvencia uvedené na typovom štítku zodpovedajú napätiu a frekvencii vo vašej zásuvke. Tento spotrebič musí byť uzemnený. Zástrčka napájacieho kábla je vybavená kontaktom na také uzemnenie. Ak domová zásuvka nie je uzemnená, pripojte zariadenie do samostatnej uzemnenej zásuvky v súlade s platnými nariadeniami; obráťte sa na kvalifikovaného elektrikára.

Výrobca nenesie zodpovednosť za škody spôsobené nedodržaním vyššie uvedených bezpečnostných opatrení. Tento spotrebič spĺňa požiadavky smerníc EU.

Priestorové požiadavky

Odporúčajú sa nasledujúce hodnoty. Voľný priestor okolo tejto truhlicovej mrazničky

Boky 10 cm

Zadná strana 10 cm

Horná strana 70 cm

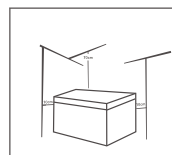

Umiestnenie

Nainštalujte tento spotrebič na miesto, kde okolitá teplota zodpovedá klimatickej triede uvedenej na typovom štítku spotrebiča:

Klimatická trieda	Teplota okolia
SN	+10 °C až +32 °C
N	+16 °C až +32 °C
ST	+16 °C až +38 °C
T	+16 °C až +43 °C

ČASŤ 4: KAŽDODENNÉ POUŽÍVANIE

Prvé použitie

Čistenie vnútorného priestoru

Pred prvým použitím tohto spotrebiča umyte interiér a všetko vnútorné príslušenstvo vlažnou vodou s trochou neutrálneho mydla, aby sa odstránil typický zápach nového produktu; potom všetko dôkladne vysušte.



DÔLEŽITÉ!

Nepoužívajte čistiace prostriedky alebo prásky s brúsnyim účinkom, pretože by mohli poškodiť povrch.

Nastavenie teploty

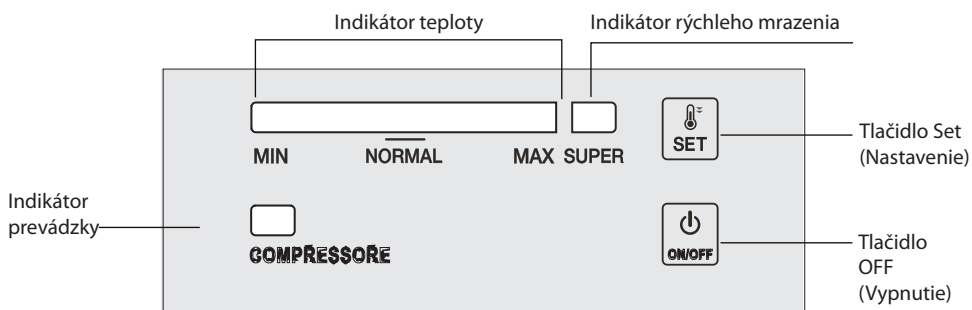

1.0 Elektrické pripojenie

- Po pripojení spotrebiča k sieti všetky LED indikátory raz bliknú. Potom spotrebič obnoví režim, ktorý bol nastavený pred vypnutím elektrickej energie.

2.0 Nastavenie teploty

- **Nastavenie:** Stlačte tlačidlo „SET“ na otvorenie režimu nastavenia teploty. Teplota na indikačnom pruhu teploty po každom stlačení zvýši svoju hodnotu. Toto nastavenie funguje v cykloch. Teplotu je možné nastaviť v rozsahu MIN až MAX. Hodnota MAX je najnižšia teplota. Teplota sa automaticky nastaví do 5 sekúnd po poslednom stlačení.
- **Supermrazenie**
 - Stlačte následne tlačidlo „SET“ na aktiváciu režimu „SUPER“ mrazenia z hodnoty MAX – indikačný pruh vľavo zhasne a rozsvieti sa indikátor „SUPER“. Tento režim sa automaticky nastaví do 5 sekúnd po poslednom stlačení.
 - Kompresor je v režime „SUPER“ mrazenia neustále zapnutý.
 - Ak režim „SUPER“ beží 52 hodín a nezastavíte ho ručne, systém tento režim automaticky ukončí a teplotu nastaví na hodnotu 5.

2.1 Zapnutie a vypnutie

- Ak je spotrebič zapnutý, stlačte tlačidlo „ON/OFF“ na 3 sekundy na jeho vypnutie.
- Ak je spotrebič vypnutý, stlačte tlačidlo „ON/OFF“ na 3 sekundy na jeho zapnutie.

3.0 Indikátory

- Indikátor teploty (svetlomodrá): Na nastavenie teploty v rozsahu MIN až MAX. Hodnota MAX je najnižšia teplota.
- Indikátor supermrazenia (svetlomodrá): Svieti = režim „SUPER“ aktívny; nesvieti = režim „SUPER“ neaktívny.
- Indikátor prevádzky (svetlozelená): Svieti = kompresor zapnutý; nesvieti = kompresor vypnutý.
- 30 minút po poslednom behu bude tento indikátor svietiť polovičným jasom.

4.0 Funkcia obnovenia prevádzky

- Spotrebič automaticky obnoví režim, ktorý bol nastavený pred vypnutím elektrickej energie.

5.0 Chybový alarm pre snímač teploty

- Ak dôjde k odpojeniu alebo skratu snímača teploty, začne indikačný pruh teploty fungovať ako chybový alarm blikajúci každých 0,5 sekundy zľava doprava.

Každodenné používanie

Mrazenie čerstvých potravín

- Priestor mrazničky je vhodný na mrazenie čerstvých potravín, skladovanie zmrazených potravín a ukladanie hlboko zmrazených potravín na dlhší čas.
- Vložte čerstvé potraviny určené na zmrazenie do spodnej časti priestoru.
- Maximálne množstvo potravín, ktoré je možné zmraziť počas 24 hodín, je uvedené na typovom štítku.
- Proces mrazenia potravín trvá 24 hodín: za tento čas nepridávajte žiadne ďalšie potraviny na zmrazenie.

Skladovanie zmrazených potravín

Pri prvom zapnutí alebo po dlhšom čase nepoužívania. Pred vložením potravín do tohto priestoru nechajte spotrebič bežať aspoň 2 hodiny na vyššie nastavenie.



DÔLEŽITÉ!

Ak by došlo k náhodnému rozmrazeniu, napr. pri dlhodobom prerušení dodávky elektrickej energie na dlhšie, než je uvedené v technických špecifikáciách („čas nábehu“), je potrebné rozmrazené potraviny čo najrýchlejšie skonzumovať alebo ihneď tepelne upraviť a potom znovu zmraziť (po uvarení).

Rozmrazovanie

Hlboko zmrazené alebo zmrazené potraviny môžete pred ich použitím rozmraziť v chladničke alebo pri izbovej teplote, a to v závislosti od požadovaného času použitia.

Malé kúsky sa môžu uvariť, aj keď sú ešte zmrazené, priamo po vytiahnutí z mrazničky. V takom prípade sa však čas varenia predĺži.

Užitočné rady a tipy

Tipy na mrazenie

Tu je niekoľko rád, ako čo najefektívnejšie zmrazovať potraviny:

- maximálne množstvo potravín, ktoré je možné zamraziť počas 24 hodín, je uvedené na typovom štítku;
- proces mrazenia trvá 24 hodín. Nevkladajte za tento čas žiadne ďalšie potraviny na zmrazenie;
- vkladajte iba kvalitné, čerstvé a celkom čisté potraviny;
- rozdeľte potraviny na malé časti – rýchlejšie dôjde k ich kompletnému zmrazeniu a budete potom môcť vybrať vždy len potrebné množstvo;
- zabaľte potraviny do alobalu alebo polyetylénu a uistite sa, či sú balíčky vzduchotesné;
- nedovoľte, aby sa čerstvé alebo nezmrazené potraviny dotýkali iných už zmrznutých potravín – zamedzíte tak zvýšeniu teploty už zmrznutých potravín;
- chudé potraviny majú dlhší skladovací čas než tučné potraviny; soľ skracaie čas skladovania potravín;
- kocky ľadu, ak sú konzumované ihneď po vybratí z mrazničky, môžu spôsobiť omrzliny kože;
- odporúčame uviesť na každé balenie mrazených potravín dátum vloženia do mrazničky, aby ste ich mohli včas vybrať na spracovanie; dávajte pozor na popálenie mrazom;
- odporúčame uviesť na každé balenie mrazených potravín dátum vloženia do mrazničky, aby ste ľahko určili čas skladovania.

Tipy na skladovanie zmrazených potravín

Abyste dosiahli najlepšie výsledky skladovania potravín, je nutné:

- zaistiť, aby komerčne zamrazené potraviny boli skladované za správnych podmienok;
- zaistiť, aby sa zamrazené potraviny v čo najkratšom čase premiestnili z obchodu do mrazničky;
- zaistiť, aby sa dverka spotrebiča neotvárali príliš často a neopenechávali otvorené príliš dlho.
- Už raz rozmrazené potraviny sa môžu veľmi rýchlo skaziť a nesmú sa znovu zmraziť.
- Neskladujte zmrazené potraviny dlhšie, než uvádza výrobca potravín na obale.

Čistenie

Z hygienických dôvodov by ste mali interiér spotrebiča, vrátane vnútorného príslušenstva, pravidelne čistiť.



POZOR!

Počas čistenia nesmie byť spotrebič pripojený k elektrickej sieti. Nebezpečenstvo úrazu elektrickým prúdom! Pred čistením spotrebiča vypnite a vyťahnite zástrčku zo sieťovej zásuvky alebo ho vypnite a vypnite istič či poistku. Spotrebič nikdy nečistite parným čističom. V elektrických súčiastkach by sa mohla nahromadiť vlhkosť a hrozilo by nebezpečenstvo úrazu elektrickým prúdom! Horúca para navyše môže spôsobiť poškodenie plastových častí. Spotrebič pred uvedením späť do prevádzky riadne vysušte.



DÔLEŽITÉ!

Silica a organické rozpúšťadlá, napr. citrónová šťava alebo šťava z pomarančovej kôry, kyselina maslová alebo čističe obsahujúce kyselinu octovú, môžu poškodiť plastové časti.

- Takéto látky nesmú prísť do kontaktu s dielmi tohto zariadenia.
- Nepoužívajte čistiace prostriedky s brúsnym účinkom
- Vyberte potraviny z mrazničky. Uložte ich na chladnom mieste, dobre zakryté.
- Spotrebič vypnite a vytiahnite napájací kábel zo zásuvky, alebo ho vypnite a vypnite istič či poisťku.
- Spotrebič a vnútorné príslušenstvo očistite utierkou a vlažnou vodou. Po umytí ho očistite čistou vodou a vytrite do sucha.
- Nahromadenie prachu na kondenzátore zvyšuje spotrebu energie. Z tohto dôvodu raz ročne opatrne očistite kondenzátor vzadu na spotrebiči jemnou kefkou alebo vysávačom. 1)
- Po kompletnom vysušení uvedte spotrebič späť do prevádzky.

1) Ak je kondenzátor v zadnej časti spotrebiča.

Odmrazovanie mrazničky

V mrazničke sa počas používania postupne sformuje námraza. Mala by sa odstrániť.

Nikdy nepoužívajte na odstránenie námrazy ostré kovové predmety, pretože by mohlo dôjsť k poškodeniu.

Ak je však vrstva ľadu na vnútornej stene veľmi hrubá, je potrebné vykonať nasledujúcim spôsobom kompletne odmrazenie:

- Odpojte zariadenie od siete. Odstráňte z vnútornej časti mrazničky odtokovú zátku. Odmrazovanie väčšinou trvá niekoľko hodín. Na rýchlejšie odmrazenie ponechajte dvierka mrazničky otvorené.
- Na odtok vody umiestnite pod vonkajšiu odtokovú zátku misku. Vytiahnite otočný regulátor odtoku.

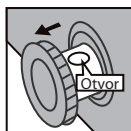

- Otočte otočný regulátor odtoku o 180 stupňov. Tým umožníte odtok vody do misky. Po dokončení zatlačte otočný regulátor odtoku dovnútra. Znovu pripojte odtokovú zátku vnútri priestoru mrazničky. Poznámka: kontrolujte nádobu pod odtokom, aby nedošlo k pretečeniu.
- Očistite vnútro mrazničky a znovu pripojte zástrčku napájacieho kábla do sieťovej zásuvky.
- Znovu nastavte ovládač teploty na požadovanú hodnotu.

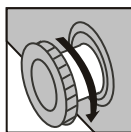

Riešenie problémov



POZOR!

Pred riešením problémov odpojte spotrebič od sieťovej zásuvky. Opravy, ktoré nie sú popísané v tomto návode, smie vykonávať iba kvalifikovaný elektrikár alebo iná kompetentná osoba.



DÔLEŽITÉ!

Počas bežného používania sa ozývajú určité zvuky (kompresor, cirkulácia chladiva).

Problém	Možná príčina	Riešenie
Spotrebič nefunguje	Sieťová zástrčka nie je zapojená do zásuvky alebo je uvoľnená.	Pripojte sieťovú zástrčku.
	Poistka sa pretavila alebo je chybná	Skontrolujte poistku a v prípade potreby ju vymeňte.
	Zásuvka je chybná	Poruchu zásuvky musí opraviť iba elektrikár.
Spotrebič chladí až príliš.	Teplota je nastavená na príliš nízku hodnotu alebo spotrebič pracuje s nastavením MAX.	Nastavte ovládač teploty dočasne na vyššiu teplotu.
Potraviny nie sú dostatočne zmrazené.	Nie je správne nastavená teplota.	Pozrite časť s popisom nastavenia teploty.
	Boli dlho otvorené dvierka.	Otvárajte dvierka len na nevyhnutný čas.
	Počas uplynulých 24 hodín ste do spotrebiča vložili veľké množstvo teplých potravín.	Nastavte ovládač teploty dočasne na nižšiu teplotu.
	Spotrebič je blízko zdroja tepla.	Pozrite kapitolu s popisom umiestnenia inštalácie.
Hrubá vrstva námrazy na tesnení dvierok.	Tesnenie dvierok nie je vzduchotesné.	Opatrne zahrejte problémové časti tesnenia dvierok fénom (nastavením na studený vzduch). Zároveň tvarujte zahriate tesnenie dvierok rukou tak, aby správne tesnilo.
Nezvyčajné zvuky	Spotrebič sa dotýka steny alebo iných predmetov.	Spotrebič mierne posuňte.
	Niektorý z dielov na zadnej strane spotrebiča, napr. rúrka, sa dotýka inej časti spotrebiča alebo steny.	V prípade potreby opatrne ohnite diel tak, aby neprekážal.

Ak sa problém objaví znovu, obráťte sa na servisné stredisko.

Tieto údaje sú nutné na rýchlu a správnu pomoc. Tu zapíšete nevyhnutné údaje, pozrite typový štítok.

Výmena svetla

Prepínač LED lampy je riadený tiažovou silou – keď je uhol otvorenia dvierok väčší než 30 stupňov, svetlo sa zapne; pri uhle menšom než 30 stupňov sa svetlo vypne.

POZNÁMKA:

Keď LED lampa pri otvorených dvierkach nesvieti, prosím, popredajný servis a požiadajte ho o pomoc.

ČASŤ 5: KARTA INFORMAČNÝCH ÚDAJOV

KARTA INFORMAČNÝCH ÚDAJOV: Philco

Značka Philco: PHILCO 					
Značka	Philco	Philco	Philco	Philco	Philco
Identifikácia modelu	PCF 1002 i	PCF 1452 i	PCF 2002 i	PCF 2602 i	PCF 3162 i
Kategória domácich chladiacich spotrebičov model 1)	9	9	9	9	9
Trieda energetickej účinnosti (A... nízka spotreba energie až G – vysoká spotreba energie)	A++	A++	A++	A++	A++
„Ekologický štítok Európskej únie“ podľa smernice (EÚ) č. 66/2010	Nie	Nie	Nie	Nie	Nie
Spotreba energie za 365 dní 2) kWh	134	152	174	196	219
Celkový dostupný objem: l	100	145	200	260	316
z toho: chladiaca časť l	-	-	-	-	-
z toho: mraziaca časť l	100	145	200	260	316
Klasifikácia mrazničky hviezdikami	*(***)	*(***)	*(***)	*(***)	*(***)
Teplota 3) „ďalších zón“ (T > 14 °C)	-	-	-	-	-
Beznámrazová technológia Frost-free 4)	NIE	NIE	NIE	NIE	NIE
Čas skladovania po vypnutí (čas nábehu teploty) [hod.]	24	26	30	36	37
Mraziaci výkon kg/24 h	10	13,5	15,5	21	23
Klimatická trieda 5)	SN, N, ST, T	SN, N, ST, T	SN, N, ST, T	SN, N, ST, T	SN, N, ST, T
Úroveň hlučnosti 6) dB (ref. 1 pW)	42	42	42	42	42
Vstavaný spotrebič	Nie	Nie	Nie	Nie	Nie
Napätie	220-240v/50Hz	220-240v/50Hz	220-240v/50Hz	220-240v/50Hz	220-240v/50Hz
Rozmery mm (v x š x h)	846 x 545 x 550	846 x 705 x 550	846 x 910 x 555	850 x 705 x 960	850 x 1120 x 705
Hmotnosť (kg)	26	29	34	40	44
Príkon (max.) W	325	350	450	700	720

- 1) 1 = Chladnička bez zón s nízkou teplotou
7 = Chladnička/mrazička so zónami s nízkou teplotou *(***)
8 = skriňová mrazička 9 = truhlicová mrazička 10 = Univerzálna a ďalšie chladiace spotrebiče
- 2) Spotreba elektrickej energie v kWh/rok je založená na výsledkoch normalizovaného testu vykonávaného počas 24 hodín. Skutočná spotreba elektrickej energie závisí od používania a umiestnenia spotrebiča.
- 3) Pre zóny na uloženie vína v spotrebičoch je uvedená najnižšia trvalo udržateľná skladovacia teplota
- 4) Beznámrazový systém No Frost
- 5) SN: teploty okolia v rozmedzí +10 °C až +32 °C
N: teploty okolia v rozmedzí +16 °C až +32 °C
ST: teploty okolia v rozmedzí +16 °C až +38 °C
T: teploty okolia v rozmedzí +16 °C až +43 °C
- 6) Úroveň hlučnosti podľa európskej normy EN 60704

POZNÁMKA:

Všetky tu uvedené údaje sa môžu zmeniť.

POKYNY A INFORMÁCIE O ZAOBCHÁDZANÍ S POUŽITÝM OBALOM

Použitý obalový materiál odložte na miesto určené obcou na ukladanie odpadu.

LIKVIDÁCIA POUŽITÝCH ELEKTRICKÝCH A ELEKTRONICKÝCH ZARIADENÍ



Tento symbol na produktoch alebo v sprievodných dokumentoch znamená, že použité elektrické a elektronické výrobky nesmú byť pridané do bežného komunálneho odpadu. Na správnu likvidáciu, obnovu a recykláciu odovzdajte tieto výrobky na určené zberné miesta. Alternatívne v niektorých krajinách Európskej únie alebo iných európskych krajinách môžete vrátiť svoje výrobky miestnemu predajcovi pri kúpe ekvivalentného nového produktu. Správnou likvidáciou tohto produktu pomôžete zachovať cenné prírodné zdroje a napomáhate prevencii potenciálnych negatívnych dopadov na životné prostredie a ľudské zdravie, čo by mohli byť dôsledky nesprávnej likvidácie odpadov. Ďalšie podrobnosti si vyžiadajte od miestneho úradu alebo najbližšieho zberného miesta. Pri nesprávnej likvidácii tohto druhu odpadu sa môžu v súlade s národnými predpismi udeliť pokuty.

Pre podnikové subjekty v krajinách Európskej únie

Ak chcete likvidovať elektrické a elektronické zariadenia, vyžiadajte si potrebné informácie od svojho predajcu alebo dodávateľa.

Likvidácia v ostatných krajinách mimo Európskej únie

Tento symbol je platný v Európskej únii. Ak chcete tento výrobok zlikvidovať, vyžiadajte si potrebné informácie o správnom spôsobe likvidácie od miestnych úradov alebo od svojho predajcu.



Tento výrobok je v súlade s požiadavkami smerníc EÚ o elektromagnetickej kompatibilite a elektrickej bezpečnosti.

Zmeny v texte, dizajne a technických špecifikáciách sa môžu meniť bez predchádzajúceho upozornenia a vyhradujeme si právo na ich zmenu.

Čeština je pôvodná verzia.

Adresa výrobcu: FAST ČR, a. s., Černokostelecká 1621, Říčany CZ-251 01

POZNÁMKY

Manufacturer/Výrobce/Výrobca:
FAST ČR, a.s.
Černokostelecká 1621
CZ-251 01 Říčany

PHILCO® 

**is a registered trademark used under license from
Electrolux International Company, U.S.A.**

CKPH0-X01-A