

SK

PODROBNÝ NÁVOD NA POUŽITIE SUŠIČKY

gorenje

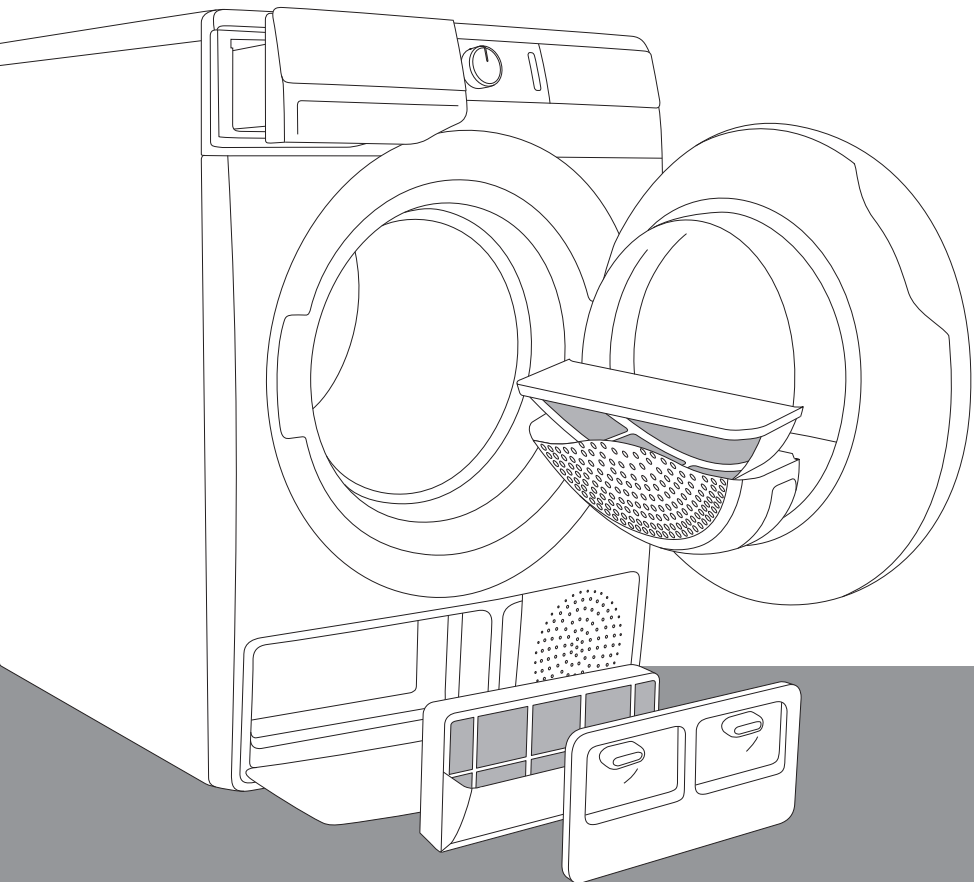

Život je v tejto dobe komplikovaný. Zjednodušte si aspoň starostlivosť o bielizeň! Vaša nová sušička **WaveActive** využíva inovatívnu technológiu a najnovšie úspechy v starostlivosti o bielizeň, aby vám pomohla zjednodušiť si každodenné domáce práce. Technológia **WaveActive** ponúka najjemnejšiu starostlivosť o akékoľvek oblečenie bez krčenia. Vaša nová sušička je navyše šetrná k životnému prostrediu, pretože využíva energiu čo najekonomickejším spôsobom.

Sušička je určená len na domáce použitie. Nepoužívajte ju na sušenie bielizne, ktorá sa nesmie sušiť v sušičke.

V manuáli sú použité nasledujúce symboly s príslušným významom:



Informácia, rada, tip alebo odporúčanie



Upozornenie – hrozí všeobecné nebezpečenstvo



Upozornenie – hrozí nebezpečenstvo zasiahnutia prúdom



Upozornenie – hrozí nebezpečenstvo popálenia



Upozornenie – hrozí nebezpečenstvo požiaru



Je dôležité, aby ste si pozorne prečítali tieto pokyny.

OBSAH

4 BEZPEČNOSTNÉ OPATRENIA 12 OPIS SUŠIČKY 13 Technické informácie 14 Ovládacia jednotka	ÚVOD
16 INŠTALÁCIA A PRIPOJENIE 16 Výber miestnosti 19 Nastavenie nožičiek sušičky 20 Vypustenie kondenzátu 21 Pripojenie do zdroja energie 22 Premiestnenie a preprava po inštalácii	PRÍPRAVA SUŠIČKY PRED PRVÝM POUŽITÍM
23 PRED PRVÝM POUŽITÍM SPOTREBIČA	
24 POSTUP SUŠENIA, KROK ZA KROKOM (1 - 6) 24 Krok 1: Pozrite si štítky na bielizni 25 Krok 2: Príprava bielizne na sušenie 29 Krok 3: Výber programu sušenia 32 Krok 4: Výber extra funkcií 36 Krok 5: Spustenie programu sušenia 36 Krok 6: Dokončenie programu sušenia	POSTUP SUŠENIA, KROK ZA KROKOM
37 PRERUŠENIE A ZMENA PROGRAMU 39 ČISTENIE A ÚDRŽBA 40 Čistenie sieťového filtra na dvierkach 41 Čistenie filtra tepelného čerpadla 42 Vyprázdnenie zásobníka kondenzátu 43 Čistenie sušičky	ČISTENIE A ÚDRŽBA SUŠIČKY
44 ODSTRÁŇOVANIE PROBLÉMOV 44 Čo treba urobiť ...? 45 Tabuľka problémov a ich riešení 48 Servis	ODSTRÁŇOVA- NIE PROBLÉMOV
49 TIPY PRE SUŠENIE A EKONOMICKÉ POUŽITIE SUŠIČKY 50 LIKVIDÁCIA 51 TABUĽKA TYPICKEJ SPOTREBY	OSTATNÉ

BEZPEČNOSTNÉ OPATRENIA



Pred použitím sušičky si pozorne prečítajte návod na použitie.

Nepoužívajte sušičku bez toho, aby ste si prečítali a pochopili tento návod na použitie.

Tento návod na použitie sa dodáva s rôznymi modelmi sušičiek. Preto môže obsahovať opisy nastavení alebo príslušenstva, ktoré nie je súčasťou vašej sušičky.

Nedodržiavanie návodu na použitie alebo nevhodné použitie sušičky môžu spôsobiť poškodenie bielizne alebo spotrebiča, či zranenie používateľa. Návod majte vždy po ruke blízko sušičky.

Návod na použitie je dostupný aj na našej webovej stránke www.gorenje.com.

Sušička je určená len na domáce použitie. Ak sa sušička používa na profesionálne účely, na účely zisku alebo na účely, ktoré prevyšujú bežné použitie v domácnosti, alebo ak sušičku používa osoba, ktorá nie je spotrebiteľom, záručná doba by sa mala rovnať najkratšej záručnej dobe, ktorú si vyžaduje príslušný zákon.

Postupujte podľa pokynov pre správnu inštaláciu sušičky Gorenje a pripojenie k prívodu vody a napájaniu (pozri kapitolu »INŠTALÁCIA A PRIPOJENIE«).

Všetky opravy a údržbu sušičky by mali vykonávať len vyškolení odborníci. Neprofesionálna oprava môže spôsobiť zranenie alebo vážnu poruchu.

Aby ste predišli nebezpečenstvu, **poškodený napájací kábel** môže vymeniť len výrobca, servisný technik alebo oprávnená osoba.

Po inštalácii by ste mali sušičku nechať v pokoji stáť najmenej dve hodiny predtým, ako ju zapojíte do siete.

Na inštaláciu bubnovej sušičky navrch práčky sú potrebné minimálne dve osoby.

Sušička sa nesmie pripojiť k sieti pomocou predlžovacej šnúry.

Bubnovú sušičku nezapájajte do elektrickej zásuvky určenej pre holiaci strojček alebo fén.

Sušička sa nesmie pripojiť k sieti pomocou externého spínacieho zariadenia, ako napríklad časovača programov, alebo pripojiť k sieti, ktorú dodávateľ elektrickej energie pravidelne zapína a vypína.

V prípade poruchy použite len náhradné diely schválené oprávnenými výrobcami.

V prípade nesprávneho pripojenia sušičky, jej nesprávneho použitia alebo vykonávania servisu neoprávnenými osobami bude náklady za akékoľvek poškodenie niesť používateľ, keďže škody takéhoto typu záruka nepokrýva.

Vždy používajte rúrky alebo hadice dodávané spolu so sušičkou.

Sušičku nainštalujte v miestnosti s dostatočným vetraním a teplotou od 10°C do 25°C.

Sušičku umiestnite na rovný a pevný (betónový) podklad.

Neumiestňujte sušičku za uzamykatelné alebo posuvné dvere alebo dvere s pántom na opačnej strane, ako je pánt dvierok sušičky. Sušičku inštalujte tak, aby sa dvierka mohli vždy voľne otvárať.

Vývod vzduchu (ventilačný otvor) nikdy nezablokujte.

Sušičku neumiestňujte na koberec s dlhými vláknami, pretože to môže brániť cirkulácii vzduchu.

Sušičku nepripájajte ku komínu alebo potrubiu, ktoré sa používa aj na odvádzanie spalín zemného plynu alebo iných palív z ďalších spotrebičov.

Vzduch v prostredí sušičky by nemal obsahovať čistočky prachu. Miesto umiestnenia sušičky by malo byť dobre vetrané, aby sa predišlo spätnému toku plynov vypúšťaných z plynových spotrebičov s otvoreným ohňom (napr. kozubu).

Uistite sa, že sa okolo sušičky nenahromadia vlákna.

Spotrebič sa nesmie dotýkať steny alebo prilahlého nábytku.

Po inštalácii nechajte sušičku pred prvým použitím v pokoji stáť 24 hodín. Ak musíte sušičku počas prepravy alebo servisu položiť na jednu stranu, umiestnite ju na ľavú stranu, pričom vidíte prednú časť spotrebiča.

Nesušte v sušičke žiadnu bielizeň, ktorá nebola predtým opraná.

Bielizeň znečistená olejom, acetónom, alkoholom, derivátmi oleja, odstraňovačmi škvŕn, terpentínom, voskom a odstraňovačmi vosku by ste mali prať v práčke s horúcou vodou a pracím prostriedkom skôr, než ju budete sušiť v sušičke.

V sušičke sa nesmie sušiť oblečenie, ktoré obsahuje latex, gumené časti, sprchové a kúpacie čiapky a bielizeň alebo kryty s gumovou penou.

Aviváže alebo podobné výrobky používajte podľa pokynov ich výrobcu.

 Z vreciek vyberte všetky predmety, ako napríklad zapalovače alebo zápalky.

Ak je sušička pripojená k systému vývodu vzduchu, ktorý sa už používa pre inú sušičku, je potrebné namontovať spätný ventil. Spätný tok do sušičky by mohol poškodiť spotrebič a spätný ventil tomuto toku predchádza.

Plavák vypne sušičku v prípade, ak je hadica na vypúšťanie kondenzátu upchaná alebo ak existuje riziko pretečenia kondenzátu nahromadeného v zásobníku kondenzátu.

Pred presunutím sušičky alebo pred jej uložením do nevykurovanej miestnosti počas zimy sa musí zásobník kondenzátu vyprázdniť.

Filtre vyčistite po každom cykle sušenia. Ak ste filtre vybrali, pred ďalším cyklom sušenia ich vložte naspäť.

Nepoužívajte rozpúšťadlá alebo čistiace prostriedky, ktoré by mohli poškodiť sušičku (dodržiujte odporúčania a upozornenia výrobcov čistiacich prostriedkov).

Do zásobníka kondenzátu nikdy nepridávajte chemikálie alebo parfumy (pozri kapitolu »OPIS SUŠIŠKY a VYPRÁZDNENIE ZÁSOBNÍKA KONDENZÁTU«).

Po skončení sušenia odpojte napájací kábel zo siete.

Sušička na ohrev vzduchu využíva systém tepelného čerpadla.

Tento systém pozostáva z kompresora a výmenníkov tepla. Pri spustení sušičky môžu byť prevádzka kompresora (zvuk tečúcej kvapaliny) alebo tok chladiva hlučnejšie, kým kompresor pracuje. To nie je znak poruchy a neovplyvní to životnosť sušičky. V priebehu času a používaním sušičky bude tento zvuk tichší.

Sušička nie je určená na použitie osobami (vrátane detí) s fyzickým alebo mentálnym postihnutím alebo osobami s nedostatkom skúseností a znalostí. Tieto osoby by mali byť poučené o použití sušičky osobou zodpovednou za ich bezpečnosť.

Záruka sa nevzťahuje na spotrebný materiál, menšie odchýlky farieb, zvýšený hluk, ktorý je spôsobený vekom spotrebiča a ktorý neovplyvňuje jeho funkčnosť, a estetické chyby komponentov, ktoré neovplyvňujú funkčnosť a bezpečnosť sušičky.

BEZPEČNOSŤ DETÍ

Nenechávajte deti hrať sa so sušičkou.

Nedovoľte, aby sa do vnútra sušičky dostali deti alebo domáce zvieratá.

Pred zatvorením dvierok sušičky a spustením programu sa uistite, že sa v bubne nenachádza nič iné okrem bielizne (napr. že do bubna sušičky nevliezlo dieťa a nezatvorilo dvierka zvnútra).

Aktivujte detskú zámku. Pozri kapitolu »KROK 4. NASTAVENIE EXTRA FUNKCIÍ/Detská zámka«.

Nedovoľte deťom mladším ako tri roky, aby sa k sušičke priblížili bez neustáleho dozoru.

Sušička je vyrobená v súlade s príslušnými bezpečnostnými normami.

Túto sušičku môžu používať deti od 8 rokov a osoby so zníženými fyzickými, vnemovými alebo mentálnymi schopnosťami alebo s nedostatkom skúseností a znalostí, ak majú počas používania pri sebe dozor, alebo ak im boli poskytnuté príslušné pokyny ohľadom bezpečného používania spotrebiča a ak si uvedomujú možné riziká nesprávneho používania. So sušičkou sa deti nesmú hrať. Deti nesmú sušičku čistiť ani vykonávať jej údržbu bez dozoru.

Spotrebič by nemali používať osoby s fyzickým alebo mentálnym postihnutím a oslabenou motorikou alebo osoby s nedostatkom skúseností či vedomostí bez dozoru. Rovnaké odporúčanie platí aj pre použitie sušičky maloletými.

NEBEZPEČENSTVO POPÁLENIA

Pri vyšších teplotách sušenia sa sklo dvierok zahreje. Dávajte pozor, aby ste sa nepopálili. Deti sa nesmú v blízkosti skla dvierok hrať.

Zadná stena sušičky môže byť počas používania horúca. Predtým, ako sa dotknete zadnej steny, počkajte, kým sušička úplne vychladne.

Ak dvierka sušičky otvoríte počas sušenia, bielizeň môže byť veľmi horúca a hrozí riziko popálenia.

Nikdy nezastavujte proces sušenia pred jeho dokončením; ak z akéhokoľvek dôvodu proces prerušíte, buďte pri vyberaní bielizne z bubna opatrní, pretože je veľmi horúca. Rýchlo vyberte bielizeň z bubna a rozložte ju, aby sa čo najrýchlejšie vysušila.

BEZPEČNOSŤ

 Sušičku používajte len na sušenie bielizne, ktorá bola opraná vo vode. Nesušte v nej žiadnu bielizeň, ktorá bola praná a čistená horľavými čistiacimi prostriedkami (ako benzín, trichlóretylén atď.), pretože to môže spôsobiť výbuch.

Ak ste bielizeň prali priemyselnými pracími prostriedkami alebo chemickými látkami, **nesušte** ju v sušičke.

Sušičku v prípade prehriatia chráni systém automatického vypnutia. Keď je teplota príliš vysoká, tento systém sušičku vypne.

Ak je sieťový filter upchatý, môže sa aktivovať systém automatického vypnutia pri prehriatí. Filter vyčistite, počkajte, kým sušička vychladne, a skúste ju znova spustiť. Ak sa sušička stále nespúšťa, zavolajte servisného technika.

OPIS SUŠIČKY

PREDNÁ STRANA

- 1 Zásobník kondenzátu
- 2 Tlačidlo on/off
- 3 Ovládač programov
- 4 Tlačidlo štart/pauza
- 5 Ovládacia jednotka
- 6 Dvierka
- 7 Sieťový filter
- 8 Vetrací otvor
- 9 Filter tepelného čerpadla
- 10 Typový štítok

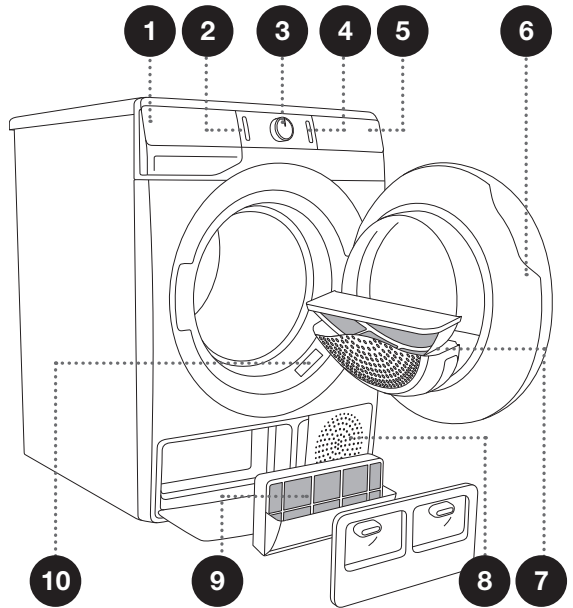

ZADNÁ STRANA

- 1 Napájací kábel
- 2 Odtoková hadica pre kondenzát
- 3 Nastavitelné nožičky

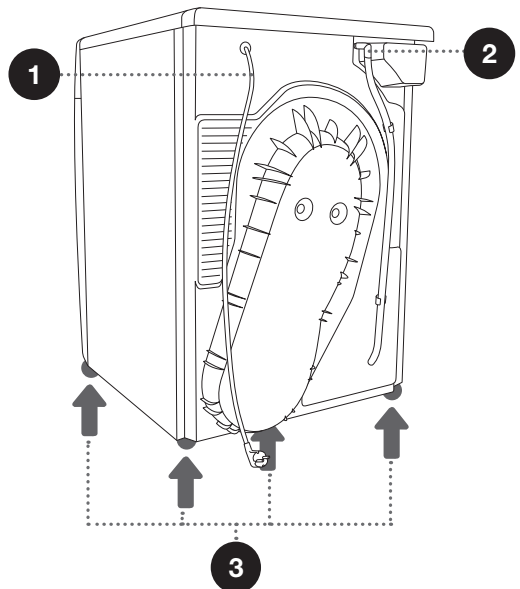

TECHNICKÉ INFORMÁCIE

(PODĽA MODELU)

Typový štítok so základnými informáciami o sušičke je umiestnený na prednej strane otvoru na dvierka sušičky (pozri kapitolu »OPIS SUŠIČKY«).

Šírka	600 mm
Výška	850 mm
Hĺbka sušičky (a)	625 mm
Hĺbka pri zatvorených dvierkach	653 mm
Hĺbka pri otvorených dvierkach (b)	1134 mm
Hmotnosť	XX/YY kg (v závislosti od modelu)
Menovité napätie	Pozri typový štítok.
Poistka	Pozri typový štítok.
Menovitý výkon	Pozri typový štítok.
Množstvo chladiva	Pozri typový štítok.
Typ chladiva	R134a
Maximálna náplň	Pozri typový štítok.

Tento výrobok obsahuje fluórované skleníkové plyny.
Typ chladiva: R134a
Množstvo chladiva: 0,30 kg
Celkový GWP (potenciál globálneho otepľovania): 1430
Ekvivalent CO₂: 0,429 t
Hermeticky uzavretý.

Typový štítok

gorenje	TYPE: SP15/XXX	MODEL: XXXXXX/X	IPX4		
	Art.No.: XXXXXX	Ser.No.: XXXXXXXX		CE	
	220-240 V ~ XX Hz	⊕ XX A			
	Pmax.: XXXX W	RXXXX/XXX kg (X kg)			

OVLÁDACIA JEDNOTKA

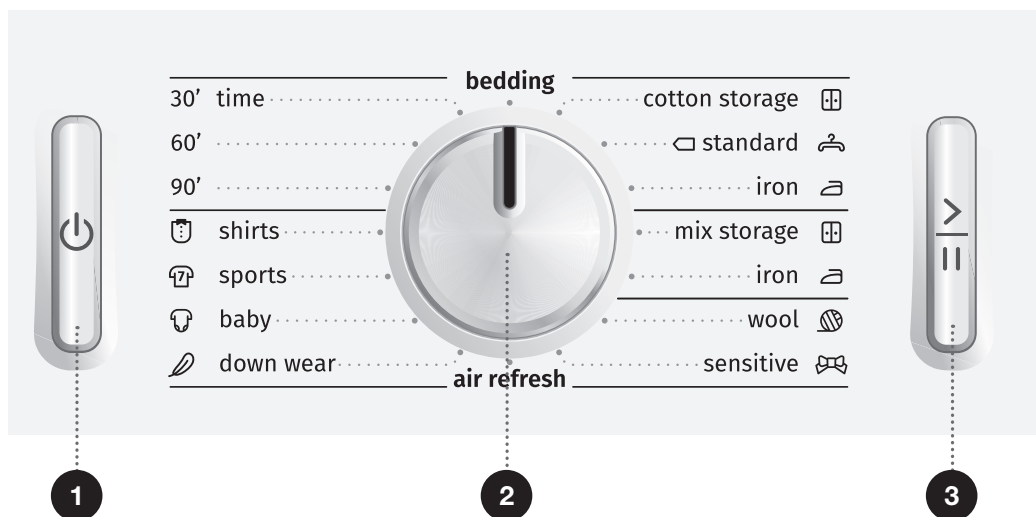

1 TLAČIDLO ON/OFF
Vypnutie a zapnutie sušičky.

2 OVLÁDAČ PROGRAMOV

3 Tlačidlo ŠTART/PAUZA
Týmto tlačidlom spustíte alebo zastavíte daný program.

Pri spúšťaní alebo počas pauzy bude svetielko blikať; keď sa program spustí alebo počas programu bude svietiť neprerušovane.

HALFLOAD



extra dry



start delay



3h
2h
1h

anti crease

4

5

6

7

8

9

10

4 EXTRA DRY (ÚROVEŇ SUŠENIA)

Keď je zvolená táto funkcia, rozsvieti sa symbol ☀.

5 HALFLOAD (POLOVIČNÉ NAPLNENIE)

6 DETSKÁ ZÁMKA

osvetlenie symbolu

7 START DELAY (ODLOŽENÝ ŠTART)

(ODLOŽENÉ SPUSTENIE PROGRAMU)

Možnosť nastavenia odloženého štartu

8 VYČISTIŤ FILTER

osvetlenie symbolu

9 VYPRÁZDNENIE ZÁSOBNÍKA KONDENZÁTU

osvetlenie symbolu

10 ANTI CREASE (PROTI POKRČENIU)

Rozsvieti sa symbol  a čas programu proti pokrčeniu.

INŠTALÁCIA A PRIPOJENIE

☞ Odstráňte všetky obaly. Pri odstraňovaní obalu dávajte pozor, aby ste sušičku nepoškodili ostrým predmetom.

VÝBER MIESTNOSTI

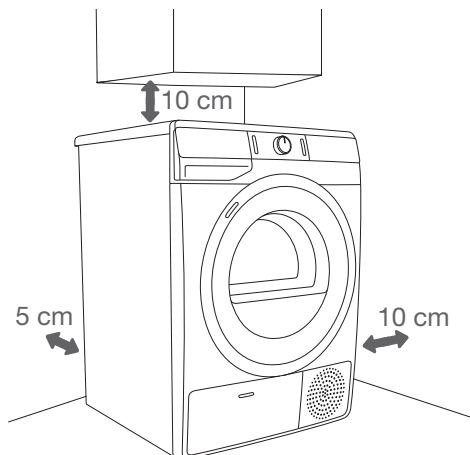

☞ Sušička sa nesmie dotýkať steny alebo príslušného nábytku. Pre optimálne fungovanie sušičky odporúčame dodržiavať odstup od steny, ktorý je zobrazený na obrázku. Ak nie je možné dodržať minimálny odstup, sušička sa môže prehrievať.

☞ Vetracie otvory na zadnej stene a otvor pre vývod vzduchu na bočnej stene sušičky by mali byť vždy voľné.

Miestnosť, v ktorej budete sušičku inštalovať, by mala byť dostatočne vetraná s teplotou od 10°C do 25°C. Používanie sušičky pri nižšej teplote okolia môže mať za následok nahromadenie kondenzátu vo vnútri sušičky.

Sušičku neumiestňujte na miesto, kde hrozí nebezpečenstvo zamrznutia. Zmrazená voda v zásobníku kondenzátu a čerpadle môže sušičku poškodiť.

Sušička uvoľňuje teplo. Preto ju nedávajte do veľmi malej miestnosti, keďže to môže predĺžiť proces sušenia v dôsledku obmedzeného množstva vzduchu.

Osvetlenie v miestnosti by malo byť dostatočné na to, aby ste boli schopní prečítať informácie na displeji ovládacieho panela.

UMIESTNENIE SUŠIČKY

Ak máte sušičku Gorenje so zodpovedajúcimi (rovnakými) rozmermi, môžete ju umiestniť na vrch práčky Gorenje (v tomto prípade je nevyhnutné použiť vákuové nožičky). Sušičku môžete umiestniť tiež vedľa práčky (obrázky 1 a 3).

Ak je vaša práčka Gorenje menšia (minimálna hĺbka 545 mm) ako sušička Gorenje, musíte si zakúpiť podperu na sušičku (obrázok 2). Je potrebné použiť dodávané vákuové nožičky, ktoré sú určené na to, aby zabránili zošmyknutiu sušičky.

Doplňkové vybavenie (podperu na sušičku (a) a vákuové nožičky (b), ak nie sú súčasťou dodávky) si môžete zakúpiť v našich servisných strediskách.

Povrch, na ktorom je spotrebič umiestnený, by mal byť čistý a rovný.

Práčka Gorenje, na ktorú chcete položiť sušičku Gorenje, by mala udržať hmotnosť sušičky (pozri kapitolu »OPIS SUŠIČKY/Technické informácie«).

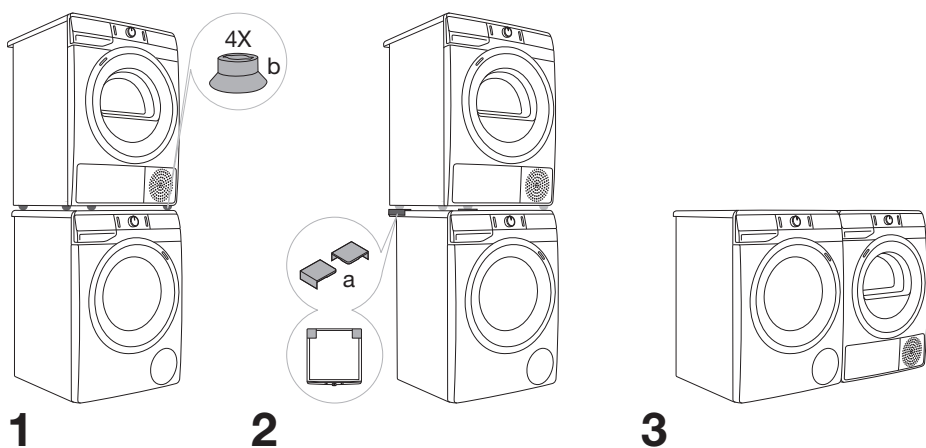

⚠ Na inštaláciu bubnovej sušičky navrch práčky sú potrebné minimálne dve osoby.

Otváranie dvierok sušičky (pohľad zhora)

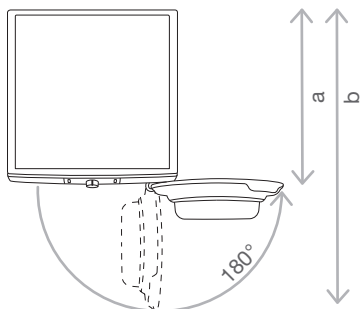

Pozri kapitolu »OPIS SUŠIČKY/Technické informácie«.

a = 625 mm
b = 1134 mm

⚠ Neumiestňujte sušičku za uzamykateľné alebo posuvné dvere alebo dvere s pántom na opačnej strane, ako je pánt dvierok sušičky. Sušičku inštalujte tak, aby sa dvierka mohli vždy voľne otvárať.

⚠ Sušičku neumiestňujte na koberec s dlhými vláknami, pretože to môže brániť cirkulácii vzduchu.

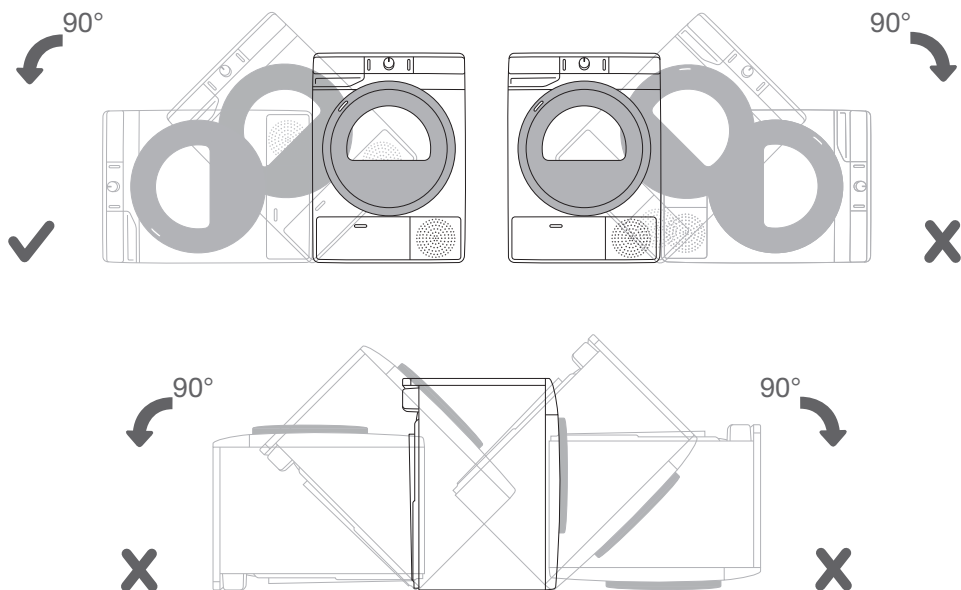

⌚ Po inštalácii pred prvým použitím spotrebiča počkajte 24 hodín, počas ktorých s ním nehýbte. Ak musíte sušičku počas prepravy alebo servisu položiť na jednu stranu, umiestnite ju na ľavú stranu, pričom vidíte prednú časť spotrebiča.

NASTAVENIE NOŽIČIEK SUŠIČKY

Sušičku v pozdĺžnom a priečnom smere narovnajete otáčaním nastaviteľných nožičiek, ktoré ju umožňujú vyrovať o +/- 1 cm. Použite vodováhu a skrutkovač č. 22.

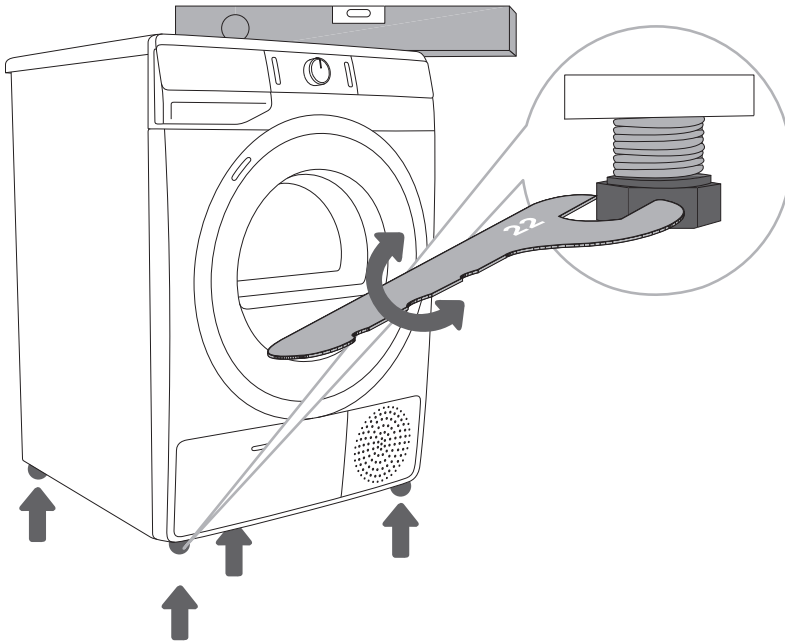

☛ Podlaha, na ktorej je umiestnená práčka, musí mať betónový podklad. Mala by byť čistá a suchá, v opačnom prípade sa môže sušička šmykať. Vyčistite tiež nastaviteľné nožičky.

☛ Sušička musí byť vyvážená a stáť na stabilnom a pevnom podklade.

☛ Nesprávne vyrovnanie sušičky s nastaviteľnými nožičkami môže spôsobiť vibrácie, pohyb spotrebiča v priestore a hlučnú prevádzku. Nesprávne vyrovnanie sušičky nepodlieha záruke.

☛ Niekedy sa môže počas prevádzky objaviť nezvyčajný alebo silnejší hluk, väčšinou ide o dôsledok nesprávnej inštalácie.

VYPUSTENIE KONDENZÁTU

Vlhkosť z bielizne sa odvádza do kondenzačnej jednotky a hromadí sa v zásobníku kondenzátu.

Počas procesu sušenia vás kontrolné svetlo (na displeji sa rozsvieti symbol ☼ (9) upozorňuje na to, že zásobník kondenzátu je plný a musí sa vyprázdniť.

Aby ste sa vyhli tomu vyprázdňovaniu zásobníka kondenzátu, spustíte hadicu na vypúšťanie kondenzátu umiestnenú na zadnej strane spotrebiča priamo do odtoku.

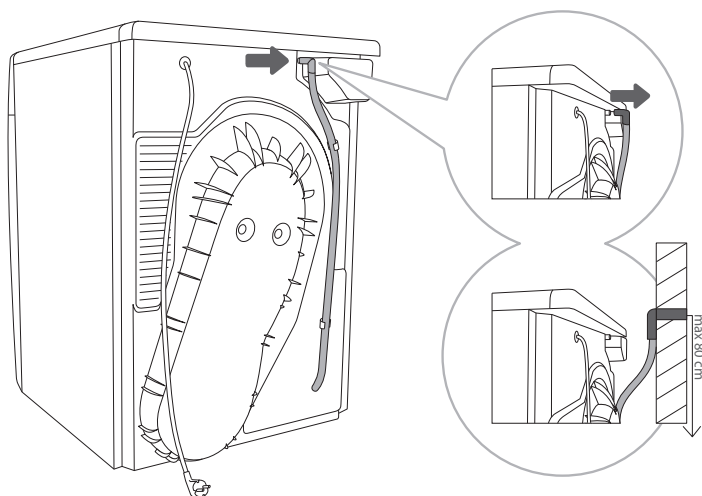

.....
1 Pomocou skrutkovača uvoľníte hadicu z držiaka na zadnej strane sušičky (naľavo pod horným krytom).

.....
2 Hadicu spustíte do odtoku vo výške maximálne 80 cm nad podlahou.

☼ Ak sa rozhodnete spustiť hadicu na vypúšťanie kondenzátu do odtoku alebo umývadla, uistite sa, že je bezpečne upevnená. Takto predídete úniku vody, ktorý môže spôsobiť nečakané poškodenie.

⚠ Vždy používajte hadice dodávané spolu so sušičkou.

☼ Ak je sušička pripojená k systému vývodu vzduchu, ktorý sa už používa pre iný spotrebič, je potrebné namontovať spätný ventil. Spätný tok do sušičky by mohol poškodiť spotrebič a spätný ventil tomuto toku predchádza.

PRIPOJENIE DO ZDROJA ENERGIE

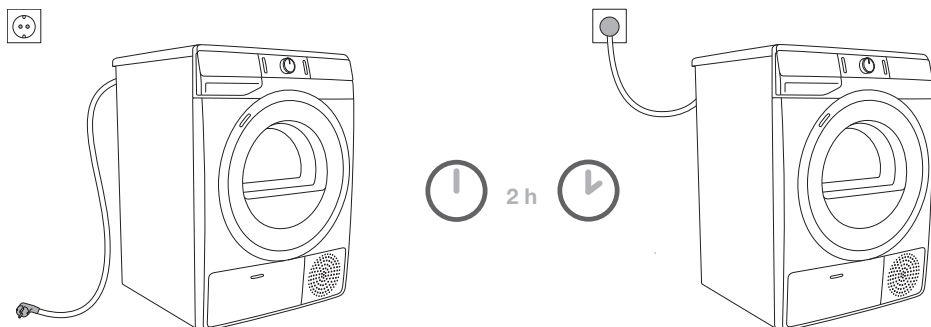

⚠ Po inštalácii by ste mali sušičku nechať v pokoji stáť najmenej dve hodiny predtým, ako ju zapojíte do siete; takto sa sušička zastabilizuje.

Zapojte sušičku do uzemnenej zásuvky. Po inštalácii by mala byť zásuvka ľahko dostupná. Zásuvka by mala byť uzemnená (v súlade s príslušnými predpismi).

Informácie o sušičke sa nachádzajú na typovom štítku (pozri kapitolu »OPIS SUŠIČKY/Technické informácie«).

⚠ Odporúčame používať ochranu proti prepätiu na ochranu spotrebiča v prípade zásahu bleskom.

⚠ Sušička sa nesmie pripojiť k sieti pomocou predĺžovacej šnúry.

- ⚡ Bubnovú sušičku nezapájajte do elektrickej zásuvky určenej pre holiaci strojček alebo fén.
- ⚡ Každú opravu a údržbu týkajúcu sa bezpečnosti alebo výkonnosti by mali vykonávať vyškolení odborníci.
- ⚡ Poškodený napájací kábel môže vymeniť iba osoba oprávnená výrobcom.

PREMIESTNENIE A PREPRAVA PO INŠTALÁCII

Po každom cykle sušenia môže v sušičke ostať malé množstvo kondenzovanej vody. Sušičku zapnite a zvolíte jeden z programov, potom nechajte spotrebič pracovať približne pol minúty. Takto sa zo sušičky odčerpá zvyšková voda a zabráni sa tak jej poškodeniu počas prepravy. Ak sušičku nie je možné prepraviť vo zvislej polohe, otočte ju na ľavú stranu.

⚠ Po preprave by ste mali sušičku nechať v pokoji stáť najmenej dve hodiny predtým, ako ju zapojíte do siete. Inštaláciu a pripojenie spotrebiča by mal vykonať vyškolený technik.

☞ Ak sa sušička neprepravovala v súlade s pokynmi, mali by ste ju nechať v pokoji stáť najmenej 24 hodín predtým, ak ju znova zapojíte do siete.

Ak tak neurobíte, môže to spôsobiť poruchu čerpadla, ktorú nebude pokrývať záruka. Dávajte pozor, aby ste nepoškodili chladiaci systém (pozri kapitolu »INŠTALÁCIA A PRIPOJENIE/ Umiestnenie sušičky«).

⚠ Pred zapojením sušičky si pozorne prečítajte návod na použitie. Záruka sa nevzťahuje na opravy alebo reklamácie spôsobené nesprávnym pripojením alebo použitím sušičky.

☞ Remeň môže vymeniť iba servisný technik oprávnený výrobcom, ktorý je schopný dodať originálny náhradný diel s kódom OPTIBELT EPH 1906, kódom 104265; OPTIBELT 8 EPH 1941, kódom 160165; POLY-V 7PH 1956 HUTCHINSON, kódom 562038; HUTCHINSON 8 PHE 1942, kódom 270313 (v závislosti od modelu).

PRED PRVÝM POUŽITÍM SPOTREBIČA

Uistite sa, že je sušička odpojená zo siete, potom otvorte dverka potiahnutím ľavej strany smerom k sebe (obrázky 1 a 2).

Pred prvým použitím sušičky vyčistite jej bubon pomocou mäkkej vlhkej bavlnenej utierky a vody (Obrázok 3).

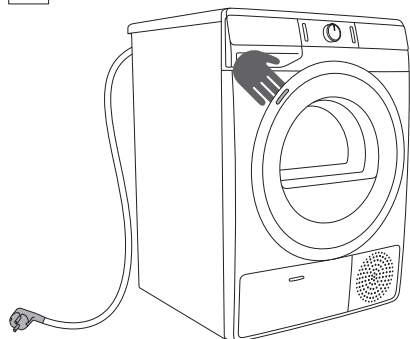

1

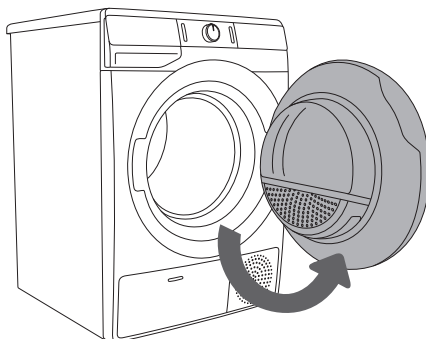

2

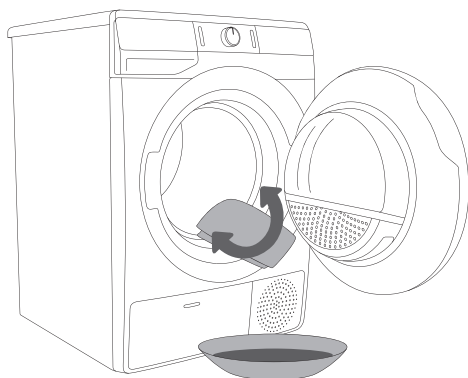



























3

⚠ Nepoužívajte rozpúšťadlá alebo čistiace prostriedky, ktoré by mohli sušičku poškodiť (dodržujte odporúčania a upozornenia výrobcov čistiacich prostriedkov).

POSTUP SUŠENIA, KROK ZA KROKOM (1 - 6)

KROK 1: POZRITE SI ŠTÍTKY NA BIELIZNI

Normálne pranie; Jemná bielizeň	Max. teplota prania: 95°C  	Max. teplota prania: 60°C  	Max. teplota prania: 40°C  	Max. teplota prania: 30°C  	Ručné pranie 	Neprať v práčke 
Bielenie	Bielenie v studenej vode 			Bielenie nie je povolené 		
Suché čistenie	Suché čistenie vo všetkých rozpúšťadlách 	Ropné rozpúšťadlo R11, R113 	Suché čistenie v petroleji, čistom alkohole a v R 113 	Suché čistenie nie je povolené 		
Žehlenie	Horúce žehlenie, max. 200°C 	Horúce žehlenie, max. 150°C 	Horúce žehlenie, max. 110°C 	Žehlenie nie je povolené 		
Sušenie	Sušte na rovnom povrchu 	Mokrú na vyvesenie  Vyvesenie 	Vysoká teplota  Nízka teplota 	Nesušte v bubnovej sušičke 		

KROK 2: PRÍPRAVA BIELIZNE NA SUŠENIE

1. Bielizeň roztriedzte podľa druhu a hrúbky vlákien (pozri TABUĽKU PROGRAMOV).
2. Zapnite gombíky a zatvorte zipsy, zaviažte stužky a otočte vrecká naruby.
3. Veľmi jemnú bielizeň vložte do špeciálneho ochranného vrecka.
(V obchodoch môžete nájsť špeciálne vrecko na bielizeň ako voliteľné príslušenstvo.)

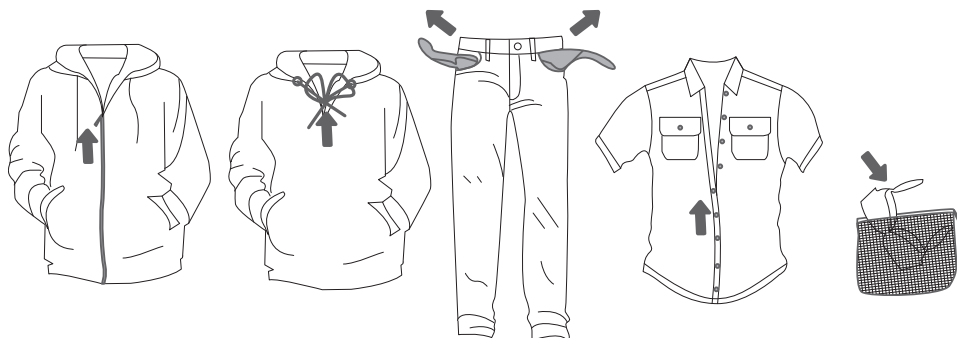

Sušenie bielizne vyrobenej z obzvlášť jemných tkanín, ktorá ním môže stratiť svoj tvar, sa neodporúča. Nasledujúce druhy bielizne sa v sušičke sušiť nesmú, pretože to môže spôsobiť deformáciu ich tvaru:

- kožené oblečenie a ostatné kožené výrobky;
- oblečenie, ktoré je voskované alebo podobným spôsobom upravované;
- oblečenie s prevažným obsahom drevených, plastových alebo kovových častí;
- oblečenie s flitrami;
- oblečenie s kovovými časťami vystavenými korózii.

SUŠENIE V KOŠÍKU (V ZÁVISLOSTI OD MODELU)

☀️ Pred prvým sušením vyberte z bubna košík a všetky obalové materiály.

Bielizeň môžete sušiť v košíku len pri použití časovaného programu sušenia. (Košík si môžete zakúpiť ako doplnkové príslušenstvo v našom servisnom stredisku.)

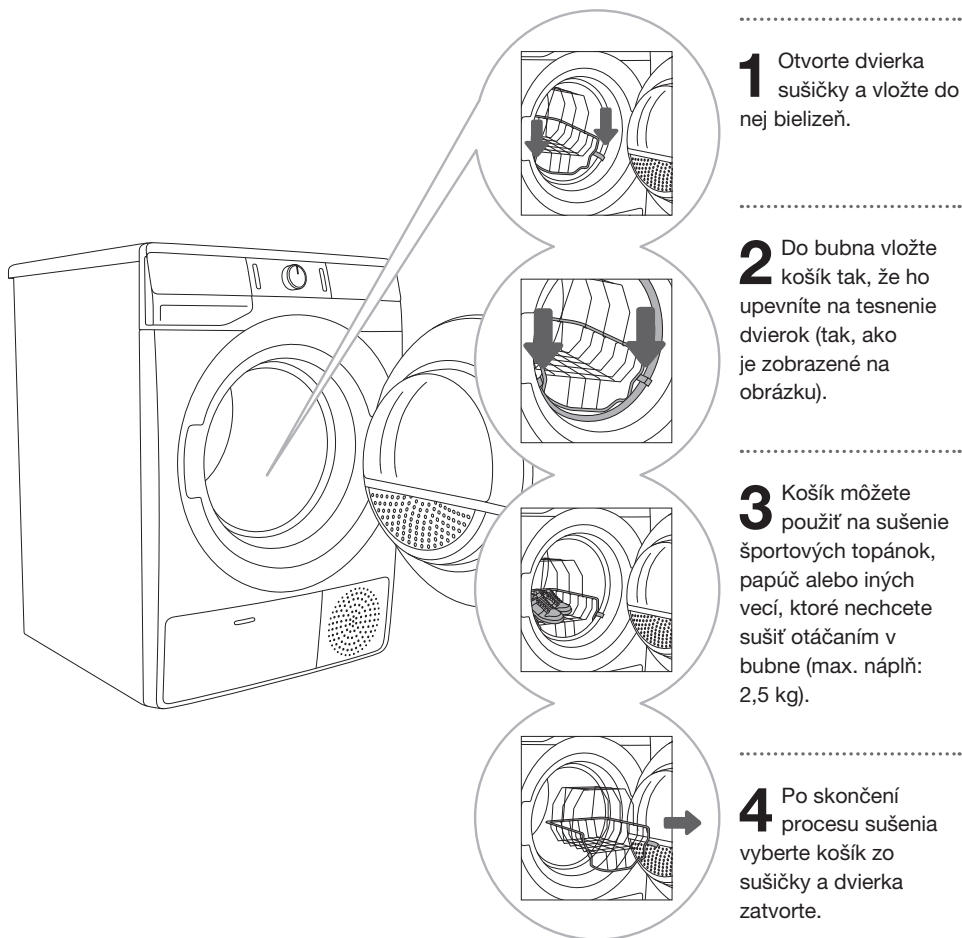

Sušte iba čisté športové topánky alebo papuče, ktoré boli dostatočne vyžmýkané, aby sa zabránilo odkvapkávaniu vody.

Pri otáčaní bubna bude košík v pokoji. Preto sa uistite, že položky, ktoré v košíku sušíte, nie sú v kontakte s bubnom, pretože by to mohlo spôsobiť ich poškodenie a poškodenie sušičky.

ZAPNUTIE SUŠIČKY

Sušičku pripojte do elektrickej siete pomocou napájacieho kábla.
Stlačte tlačidlo (1) **ON/OFF**, aby ste sušičku zapli (obrázok 1).

Pri niektorých modeloch svieti aj bubon sušičky (obrázok 2).
(Svetlo v bubne sušičky nie je vhodné na iné použitie.)

💡 Svetlo v bubne sušičky môže vymeniť len výrobca, servisný technik alebo oprávnená osoba.

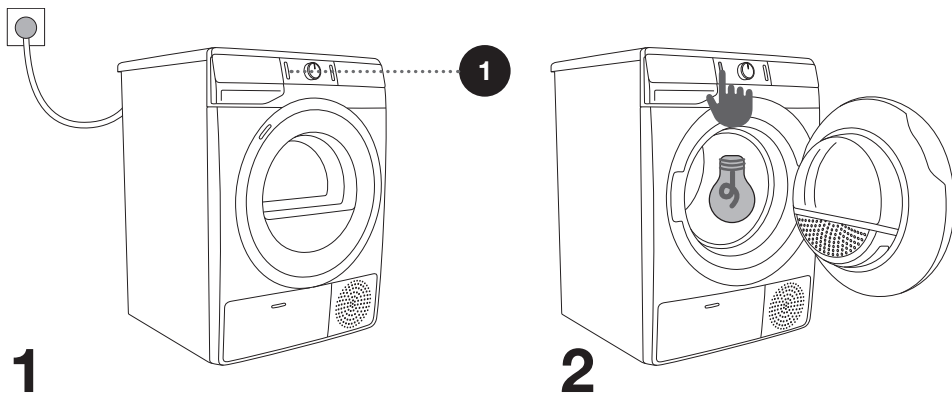

NAPLNENIE SUŠIČKY

Otvorte dvere sušičky potiahnutím ľavej strany smerom k sebe (obrázok 1).
Vložte bielizeň do bubna (najprv skontrolujte, či je bubon prázdny) (obrázok 2).
Dvierka sušičky zatvorte (obrázok 3).

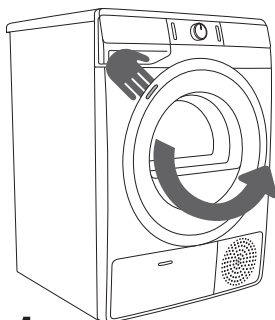

1

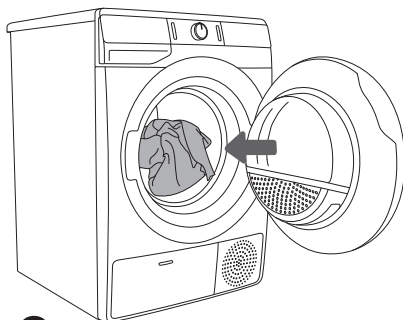

2

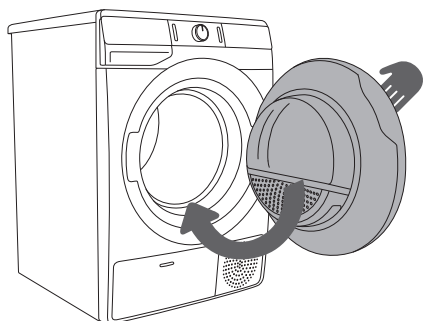

3

☼ Do sušičky nekladajte bielizeň, ktorá nebola vyžmýkaná alebo odstredená (odporúčany minimálny cyklus odstredovania: 800 ot/min).

Bubon nikdy nepreťažujte! Pozrite si TABUĽKU PROGRAMOV a dodržiavajte nominálnu náplň označenú na typovom štítku.

Ak je bubon sušičky preplnený, bielizeň bude pokrčená a pravdepodobne sa nevysuší rovnomerne.

☼ Pri sušení väčších kusov bielizne (postelnej bielizne, uterákov, obrusov a pod.) ich najprv rozložte a potom vložte do bubna sušičky.

KROK 3: VÝBER PROGRAMU SUŠENIA

Program vyberiete otočením ovládača programov (2) doľava alebo doprava (podľa druhu bielizne a úrovne jej sušenia). Pozri TABUĽKU PROGRAMOV.

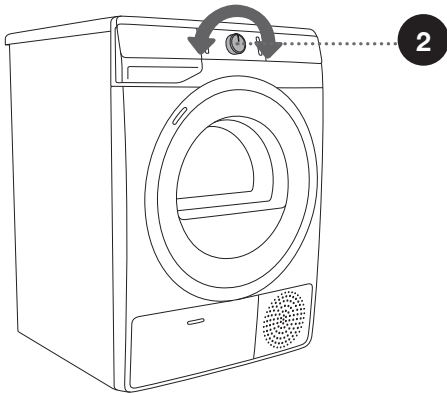
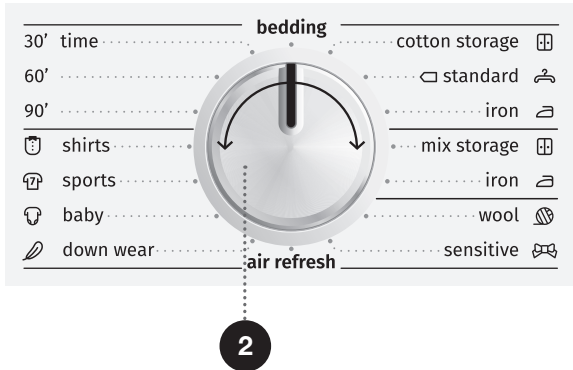

⚠ Ovládač programov (2) sa nebude počas prevádzky automaticky otáčať.

TABUĽKA PROGRAMOV

Program Úroveň sušenia		Max. náplň	Opis programu
Cotton (Balvna)			
	Storage (Do skrine)	7 kg/ 8 kg/ 9 kg	Tento program používajte pre hrubšiu, nie jemnú, bavlnenú bielizeň. Po sušení bude kompletne suchá a pripravená na to, aby ste ju uložili do skrine.
	Standard* □	7 kg/ 8 kg/ 9 kg	Tento program používajte pre hrubšiu, nie jemnú, bavlnenú bielizeň s približne rovnakou hrúbkou. Po vysušení bude bielizeň suchá.
	Iron (Vlhká na žehlenie)	7 kg/ 8 kg/ 9 kg	Tento program používajte na nie jemnú, bavlnenú bielizeň. Po sušení bude pripravená na žehlenie.
Mix (Mix/Syntetika) (Zmiešaná bielizeň/Syntetika)			
	Storage (Do skrine)	3,5 kg	Tento program používajte na sušenie jemnej bielizne zo zmesi syntetických a bavlnených vlákien. Po skončení cyklu sušenia bude bielizeň suchá.
	Iron (Vlhká na žehlenie)	3,5 kg	Tento program používajte na sušenie jemnej bielizne zo zmesi syntetických a bavlnených vlákien. Po sušení bude bielizeň mierne vlhká.
	Wool (Vlna)	2 kg	Tento krátky program je určený na zmäkčovanie alebo našuchorenie oblečenia vyrobeného z vlny a hodvábu, ktoré sa musí dôkladne vysušiť podľa pokynov výrobcu.
	Sensitive (Jemné)	1 kg	Tento program používajte na sušenie veľmi jemnej bielizne vyrobenej zo syntetických vlákien, ktorá môže byť po skončení procesu sušenia mierne vlhká. Odporúčame použiť špeciálne ochranné vrecko.
	Air refresh (Osvieženie)	2 kg	Pri tomto programe je ohrievač vypnutý. Tento program je vhodný na osvieženie bielizne.
	Down wear (Perové materiály)	1,5 kg	Použite tento program na sušenie textílií vyplnených alebo vypchatých perím (vankúše, paplóny, bundy a pod.). Veľké kusy bielizne sušte oddelene a v prípade potreby použite funkciu EXTRA DRY (ÚROVEŇ SUŠENIA) alebo Time (Čas) (Časovaný program sušenia) časový program.
	Baby (Detské) (Detské oblečenie)	4 kg	Tento program používajte na sušenie detského oblečenia. Oblečenie, ktoré sa suší pri tomto programe, je zvyčajne bežne mokré.
	Sports (Šport) (Športové oblečenie)	3 kg	Tento program používajte na membránové oblečenie, športové oblečenie vyrobené zo zmesi materiálov a priedušných tkanín.
	Shirts (Košeľa)	2 kg	Tento program používajte na sušenie košiel a blúzok. Prispôbené otáčky bubna predídu tomu, aby sa na oblečení vytvorili záhyby.

Program Úroveň sušenia		Max. náplň	Opis programu
	Time (Čas) (Časovaný program sušenia) 90' 60' 30'	4 kg	Tento program používajte na nie jemnú bielizeň, ktorá je stále mierne vlhká a musí sa poriadne vysušiť. V tomto časovom programe sa zvyšná vlhkosť nedá zistiť automaticky. Ak je bielizeň po dokončení programu stále vlhká, program zopakujte; ak je príliš suchá, tým aj pokrčená a drsná na dotyk, čas sušenia, ktorý ste zvolili, bol príliš dlhý.
	Bedding (Posteľná bielizeň)	5 kg	Tento program používajte na väčšie kusy bielizne. Keď sa program dokončí, bielizeň bude úplne suchá. Prispôbené otáčky bubna predídu tomu, aby sa bielizeň zamotala.

* Testovací program podľa EN 61121

Ak nie je bielizeň dostatočne suchá, použite extra funkcie alebo vhodnejší program.

KROK 4: VÝBER EXTRA FUNKCIÍ

☀️ Funkciu aktivujete/deaktivujete stlačením požadovanej polohy (predtým, ako stlačíte tlačidlo (3) ŠTART/PAUZA).

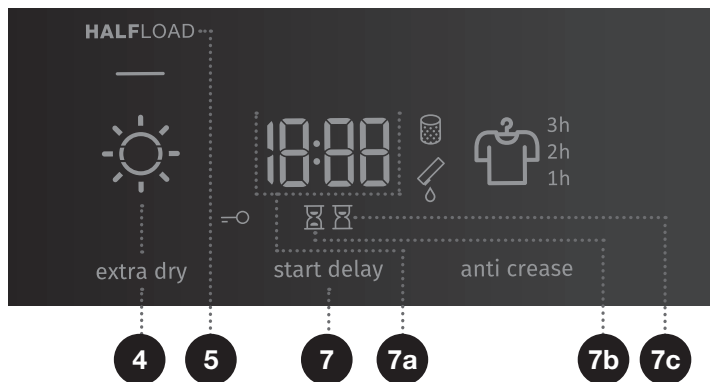

4

EXTRA DRY (ÚROVEŇ SUŠENIA) ☀️

Stlačte polohu **EXTRA DRY (ÚROVEŇ SUŠENIA)** čím nastavíte úroveň sušenia - čím má byť bielizeň suchšia, tým dlhší bude cyklus sušenia. Toto nastavenie môžete pred spustením procesu sušenia zmeniť. Po skončení programu sušenia sa toto nastavenie neuloží.

5

HALFLOAD (POLOVIČNÉ NAPLNENIE)

Stlačte polohu **HALFLOAD (POLOVIČNÉ NAPLNENIE)**, aby ste si vybrali medzi bežnou alebo polovičnou náplňou, čo ovplyvní tiež čas sušenia zobrazený na displeji.

7

START DELAY (ODLOŽENÝ ŠTART) (ODLOŽENÉ SPUSTENIE PROGRAMU)

Požadovaný čas, v ktorom sa má program sušenia spustiť, môžete nastaviť dopredu, čo je pre vás oveľa flexibilnejšie.

Stlačte polohu (7) **START DELAY (ODLOŽENÝ ŠTART) (ODLOŽENÉ SPUSTENIE PROGRAMU)** (vyberte si odložený štart od 0 do 6 hodín v 30-minútových krokoch a od 6 do 24 hodín v hodinových krokoch (7a); keď stlačíte tlačidlo (3) ŠTART/PAUZA, zobrazí sa vybraný čas. Keď nastavený čas odloženého štartu vyprší, vybraný program sušenia sa automaticky spustí.

Odložený štart deaktivujete tak, že stlačíte polohu (7) **START DELAY (ODLOŽENÝ ŠTART)** (ODLOŽENÉ SPUSTENIE PROGRAMU) a podržíte ju tri sekundy.

V prípade výpadku prúdu pred uplynutím nastaveného času stlačte tlačidlo **ŠTART/PAUZA** (3), aby ste odpočítavanie času obnovili.

Keď sa začne odpočítavanie **ČASU SUŠENIA**, na displeji sa rozsvieti symbol ☰ (7b).

Keď zvolíte funkciu **START DELAY (ODLOŽENÝ ŠTART)** (ODLOŽENÉ SPUSTENIE PROGRAMU) (7), na displeji sa rozsvieti symbol ☰ (7c).

10

ANTI CREASE (PROTI POKRČENIU)

Ak nechcete alebo nemôžete bielizeň zo sušičky vybrať hneď po skončení cyklu sušenia, odporúčame použiť funkciu (10) **ANTI CREASE (PROTI POKRČENIU)**, ktorú musíte zvoliť ešte pred spustením procesu sušenia. Stlačte polohu (10) **ANTI CREASE (PROTI POKRČENIU)** a vyberte si 1 h, 2 h a 3 h (10a) alebo deaktiváciu funkcie. Táto funkcia sa deaktivuje po otvorení dvierok sušičky. Keď otvoríte dvierka sušičky po skončení programu sušenia, funkcia sa automaticky deaktivuje.

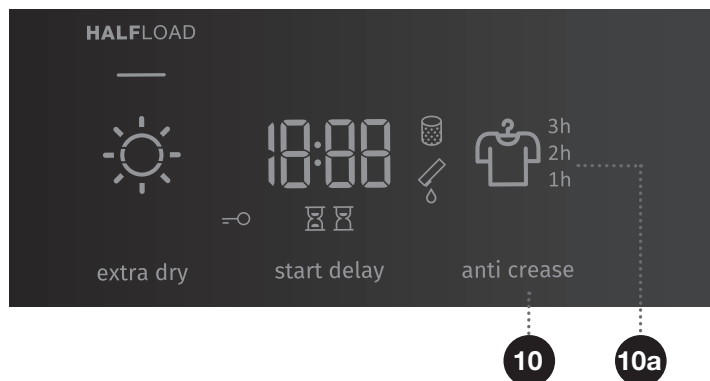



DETSKÁ ZÁMKA

Detskú zámku aktivujete alebo deaktivujete súčasným stlačením polôh (4) **EXTRA DRY** (ÚROVEŇ SUŠENIA) a (7) **START DELAY (ODLOŽENÝ ŠTART)** (ODLOŽENÉ SPUSTENIE PROGRAMU) a ich podržaním na minimálne tri sekundy, až kým sa na displeji zobrazí, resp. nezobrazí symbol \ominus (6).



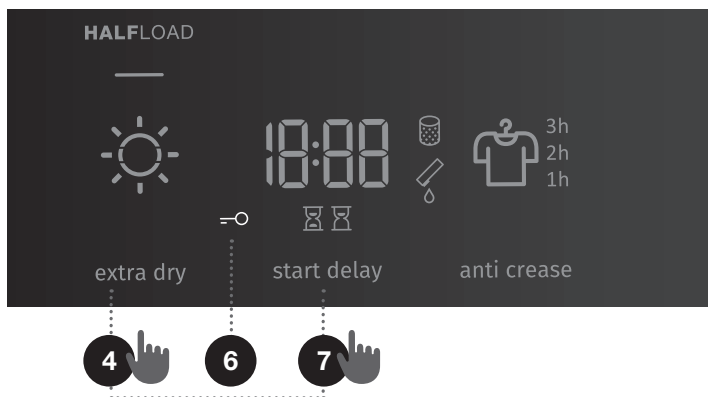







Ak je detská zámka aktivovaná, programy či doplnkové funkcie nie je možné zmeniť. Detská zámka zostane aktivovaná aj po vypnutí sušičky. Preto ju musíte pred zvolením nového programu deaktivovať. Môžete ju vypnúť aj počas procesu sušenia.



☼ Niektoré funkcie nie sú dostupné a nie je možné ich pri určitých programoch zvoliť; na takéto prípady vás upozorní zvukový signál a blikajúce svetlo (pozri TABUĽKU EXTRA FUNKCIÍ).

☼ Po odpojení sušičky zo siete sa všetky nastavenia resetujú do továrenských nastavení, s výnimkou hlasitosti zvukových signálov, funkcie proti pokrčeniu a detskej zámky.

TABUĽKA EXTRA FUNKCIÍ

Programy	HALFLOAD (POLOVIČNÉ NAPLNENIE)	EXTRA DRY (UROVEŇ SUŠENIA)	START DELAY (ODLOŽENÝ ŠTART) (ODLOŽENÉ SPUSTENIE PROGRAMU)	ANTI CREASE (PROTI POKRČENIU)
Cotton (Bavlna)				
 Storage (Do skrine)	•	•	•	•
 Standard	•	•	•	•
 Iron (Vlhká na žehlenie)	•	•	•	•
Mix (Mix/Syntetika) (Zmiešaná bielizeň/Syntetika)				
 Storage (Do skrine)		•	•	•
 Iron (Vlhká na žehlenie)		•	•	•
 Wool (Vlna)				
 Sensitive (Jemné)		•	•	•
Air refresh (Osvieženie)				
 Down wear (Perové materiály)		•	•	•
 Baby (Detské) (Detské oblečenie)		•	•	•
 Sports (Šport) (Športové oblečenie)		•	•	•
 Shirts (Košele)		•	•	•
Time (Čas) (Časovaný program sušenia)				
90'				•
60'				•
30'				•
Bedding (Posteľná bielizeň)	•	•	•	•

- Môžete použiť extra funkcie.

Ak nie je bielizeň dostatočne suchá, použite extra funkcie alebo vhodnejší program.

KROK 5: SPUSTENIE PROGRAMU SUŠENIA

Stlačte tlačidlo (3) ŠTART/PAUZA.

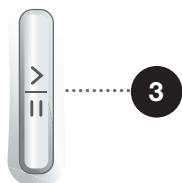

KROK 6: DOKONČENIE PROGRAMU SUŠENIA

Na konci programu sušenia sa kontrolné svetlá rozsvietia a svetlo tlačidla (3) ŠTART/PAUZA a kontrolné svetlo programu **ANTI CREASE** (PROTI POKRČENIU) (10a) bude blikať.

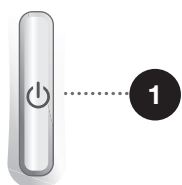

1. Otvorte dvierka sušičky.
2. Vyčistite filtre (pozri kapitolu »ČISTENIE« ...)
3. Vyberte bielizeň z bubna.
4. Zatvorte dvierka.
5. Sušičku vypnite (stlačte tlačidlo (1) ON/OFF).
6. Vyprázdnite zásobník kondenzátu.
7. Napájací kábel odpojte zo zásuvky.

☹ Po skončení programu sušenia zo sušičky hneď bielizeň vyberte, aby ste predišli jej pokrčeniu.

PRERUŠENIE A ZMENA PROGRAMU

PRERUŠENIE

Prerušenie programu

Program pozastavíte/obnovíte stlačením tlačidla (3) ŠTART/PAUZA.

Program sušenia zastavíte a zrušíte tak, že stlačíte tlačidlo ŠTART/PAUZA a podržíte ho tri sekundy. Zvolený program sa zastaví a sušička začne chladnúť. Čas chladenia závisí od zvoleného programu. Po tomto procese môžete znova vybrať program sušenia.

Otvorené dvierka

Ak sa počas procesu sušenia otvoria dvierka sušičky, cyklus sušenia sa preruší.

Keď sú dvierka zatvorené a tlačidlo (3) ŠTART/PAUZA je stlačené, sušenie sa obnoví do bodu, v ktorom bolo prerušené.

 **Pri vyšších teplotách sušenia sa dvierka sušičky zahrejú. Pri otváraní dvierok sušičky si dajte pozor, aby ste sa nepopáliili.**

Plný zásobník kondenzátu

Keď je zásobník kondenzátu plný, program sušenia sa pozastaví (rozsvieti sa symbol  (9)).

Vyprázdňte zásobník kondenzátu (pozri kapitolu »ČISTENIE A ÚDRŽBA/Vyprázdnenie zásobníka kondenzátu«).

Stlačte tlačidlo (3) ŠTART/PAUZA, aby sa program sušenia obnovil do bodu, v ktorom bol prerušený.

Porucha napájania

Keď sa napájanie obnoví, kontrolné svetlo na tlačidle (3) ŠTART/PAUZA bude blikať.

Program sušenia obnovíte stlačením tlačidla (3) ŠTART/PAUZA.

ZMENA PROGRAMU/FUNKCIÍ

Sušičku vypnite stlačením tlačidla (1) ON/OFF; potom ju opäť zapnite stlačením tlačidla (1) ON/OFF a otočte (2) ovládačom programov do polohy vybraného programu alebo zvolte extra funkcie.

Zvoľte ďalší program/funkciu a znovu stlačte tlačidlo (3) ŠTART/PAUZA.

PRIDANIE BIELIZNE PO SPUSTENÍ PROGRAMU

Otvorte dvierka sušičky a stlačte tlačidlo (3) ŠTART/PAUZA. Do sušičky vložte bielizeň a stlačte tlačidlo (3) ŠTART/PAUZA.

 **Pri vkladaní bielizne buďte opatrní, pretože povrch sušičky môže byť stále horúci!**

Čas sušenia je možné predĺžiť.

ULOŽENIE OSOBNÝCH NASTAVENÍ

Pôvodné nastavenia je možné zmeniť.

Keď zvolíte program a doplnkové funkcie, môžete túto kombináciu uložiť tak, že stlačíte tlačidlo ŠTART/PAUZA (3) a podržíte ho päť sekúnd. Kontrolné svetlo na tlačidle (3) ŠTART/PAUZA a zvukový signál potvrdia váš výber. Na displeji sa na chvíľu zobrazí nápis »S C« (nastavenia zmenené).

Proces sušenia spustíte stlačením tlačidla (3) ŠTART/PAUZA.

Zmenená kombinácia sa zobrazí zakaždým, keď sušičku zapnete.

Rovnakým postupom zmeníte predtým uloženú kombináciu.

MENU OSOBNÝCH NASTAVENÍ

Sušičku zapnete stlačením tlačidla (1) ON/OFF. Menu osobných nastavení otvoríte tak, že súčasne stlačíte tlačidlá (7) **START DELAY (ODLOŽENÝ ŠTART)** (ODLOŽENÉ SPUSTENIE PROGRAMU) a (10) **ANTI CREASE (PROTI POKRČENIU)** a podržíte ich tri sekundy. Na displeji sa rozsvietia symboly (7c) **ODLOŽENÝ ŠTART**, (7b) **ČAS SUŠENIA**, (8) **FILTER** a (9) **ZÁSOBNÍK KONDENZÁTU**. Na LED displeji sa zobrazí číslo 1, ktoré označuje tiež funkciu nastavení. Otočte ovládačom programov (2) smerom doľava alebo doprava, aby ste zvolili funkciu, ktorú chcete zmeniť. Číslo 1 označuje nastavenie hlasitosti a číslo 2 označuje resetovanie nastavenia osobného programu na továrenské nastavenia. Ak požadované nastavenie nezvolíte do 20 sekúnd, program sa automaticky vráti do hlavného menu. Stlačte polohu (7) **START DELAY (ODLOŽENÝ ŠTART)** (ODLOŽENÉ SPUSTENIE PROGRAMU), aby ste potvrdili požadované funkcie a ich nastavenia; stlačte polohu (4) **EXTRA DRY (ÚROVEŇ SUŠENIA)**, aby ste sa vrátili o krok späť. Hlasitosť zvukových signálov môžete nastaviť do štyroch úrovní (0 znamená, že je zvuk vypnutý; 1 znamená, že zvuk tlačidiel je aktívovaný; 2 znamená nízku hlasitosť a 3 znamená vysokú hlasitosť). Zvoľte hlasitosť otočením ovládača programov (2) doprava alebo doľava. Najnižšie nastavenie znamená, že zvukový signál je vypnutý.

ČISTENIE A ÚDRŽBA

Sušička je vybavená **filtračným systémom**, ktorý pozostáva z viacerých filtrov, ktoré bránia nečistotám dostať sa do systému výmenníka tepla.

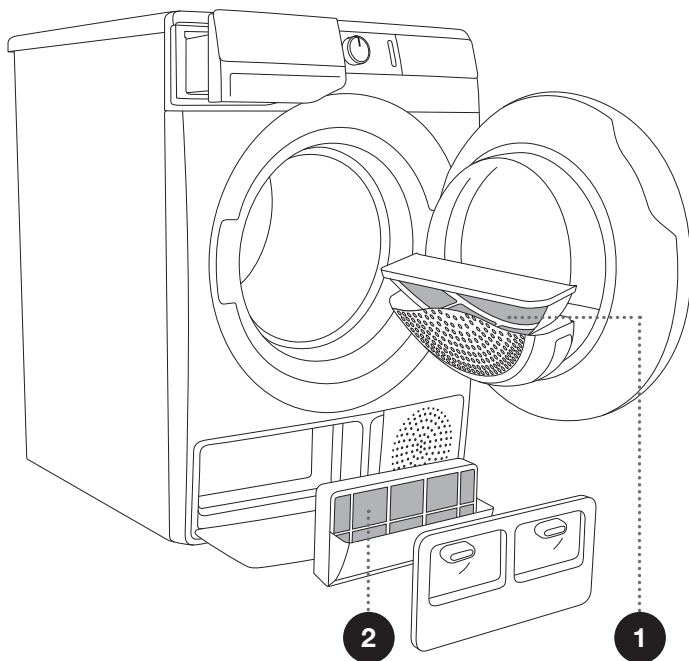

1 Sieťový filter

2 Filter tepelného čerpadla

☀ Sušičku nikdy nepoužívajte bez umiestnených filtrov alebo s poškodenými filtermi, pretože nadmerné množstvo nahromadených vlákien z tkanín môže spôsobiť chybu alebo poruchu sušičky.

ČISTENIE SIĚTOVÉHO FILTRA NA DVIERKACH

⚠ Pred čistením sušičku vypnite a odpojte zo siete (odpojte napájací kábel zo zásuvky).

💡 Sieťový filter vyčistíte po každom cykle sušenia.

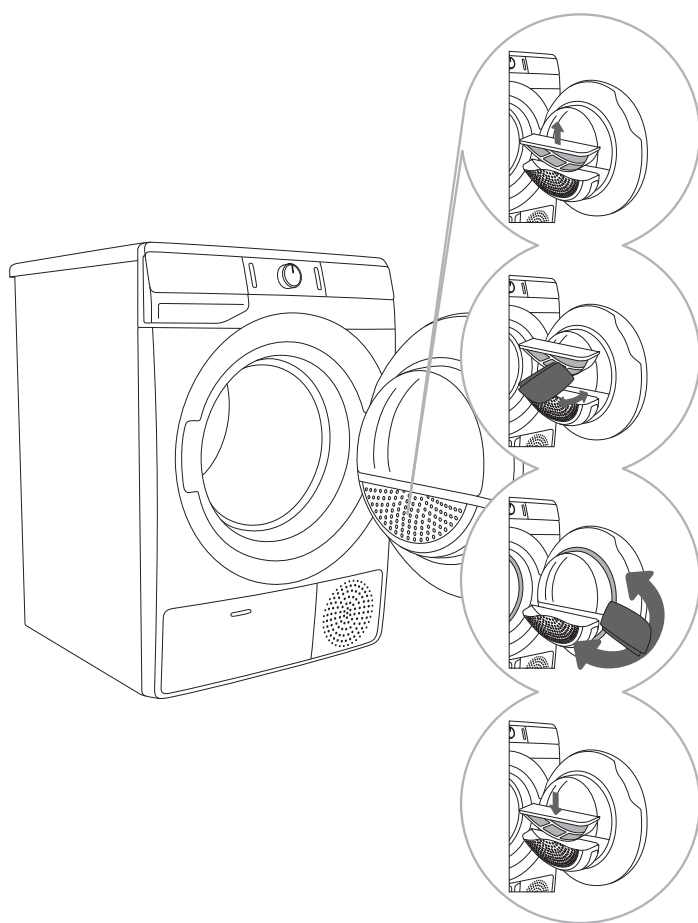

1 Otvorte kryt filtra.

2 Jemne z filtra rukou alebo pomocou utierky zoškrabte žmolky, napr. vlákna a nite.

3 V prípade potreby vyčistite aj kryt filtra a tesnenie dvierok.

4 Zatvorte kryt filtra.

💡 Dávajte pozor, aby ste si do krytu filtra neprivreli prsty.

ČISTENIE FILTRA TEPELNÉHO ČERPADLA

⚠ Pred čistením sušičku vypnite a odpojte zo siete (odpojte napájací kábel zo zásuvky).

☼ Počas čistenia môže uniknúť nejaké množstvo vody. Preto odporúčame na podlahu prestriť savú utierku alebo handru.

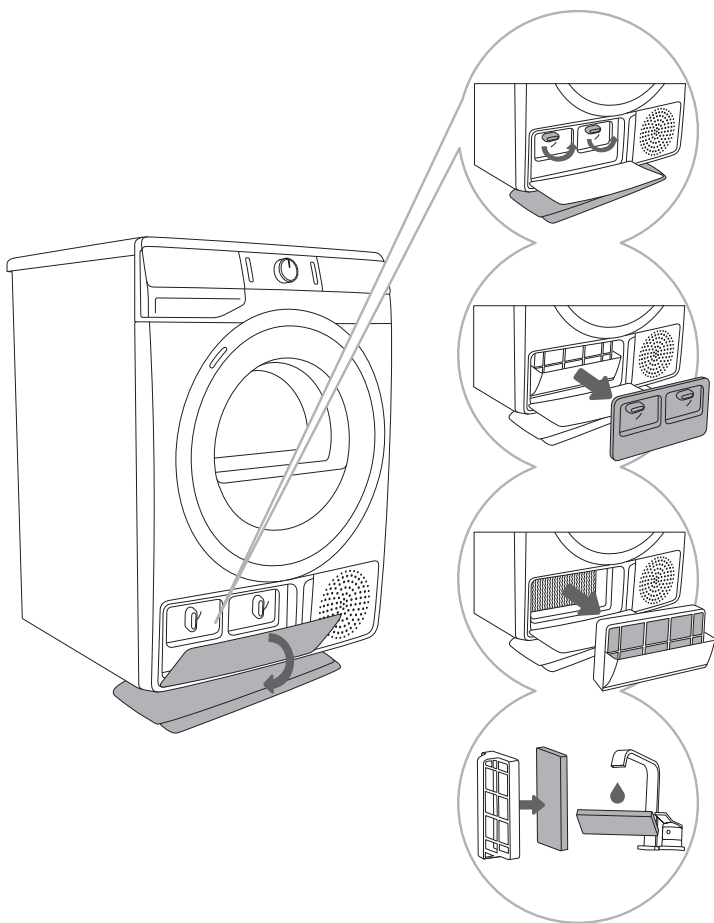

1 Otvorte vonkajší kryt. Podržte klapky na vnútornej kryte a otočte ich smerom nahor.

2 Pomocou rukoväte vyťahnite filter tepelného čerpadla.

3 Vyťahnite penovú časť filtra z krytu. Na vyčistenie krytu tepelného čerpadla použite navlhčenú utierku a dávajte pozor, aby ste nepoškodili chladiaci systém.

4 Penový filter umyte pod tečúcou vodou a pred jeho vloženíom do krytu ho poriadne vysušte.

☼ Penový filter tepelného čerpadla vložte do krytu a zatvorte vonkajší kryt (zatlačte ho nahor smerom k sušičke, až kým zapadne na svoje miesto).

☼ Filter tepelného čerpadla musí byť správne vložený do svojho otvoru. V opačnom prípade sa môže tepelné čerpadlo nainštalované vo vnútri sušičky upchať.

☼ Filter vyčistíte aspoň po každých piatich cykloch sušenia.

VYPRÁZDNIENIE ZÁSOBNÍKA KONDENZÁTU

☼ Zásobník kondenzátu vyprázdňte po každom cykle sušenia.

Ak je zásobník kondenzátu plný, program sušenia sa automaticky pozastaví.

Na displeji sa rozsvieti symbol ☼ (9), ktorý znamená, že by sa mal zásobník kondenzátu vyprázdniť.

⚠ Pred čistením sušičku vypnite a odpojte zo siete (odpojte napájací kábel zo zásuvky).

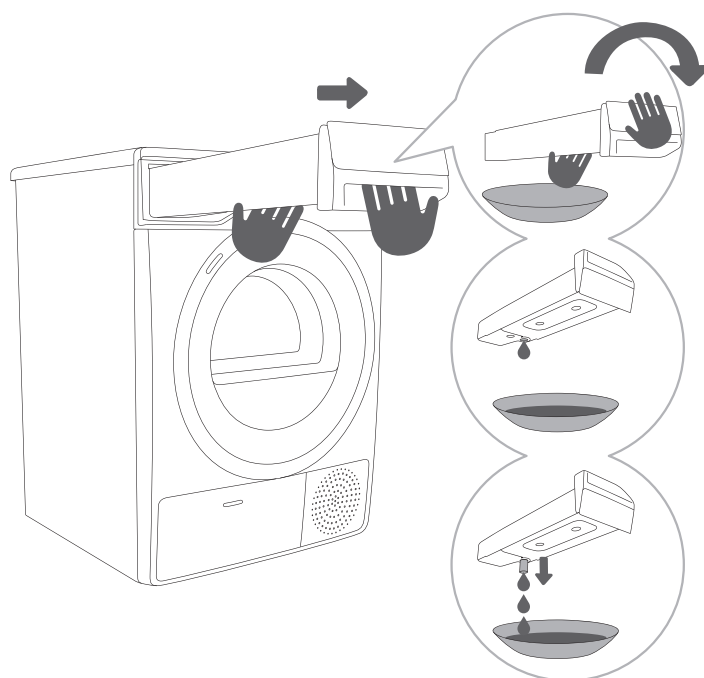

1 Zásobník kondenzátu vyťahnite zo sušičky (oboma rukami tak, ako je zobrazené na obrázku), potom ho nad dresom, umývadlom alebo inou vhodnou nádobou obráťte, aby sa vyprázdnil.

2 Zásobník kondenzátu vyprázdnite a vráťte ho naspäť do krytu sušičky.

(2) Pre jednoduchšie vyprázdnenie vyťahnite výlevku pri otvore.

Pri vyprázdňovaní zásobníka kondenzátu si dávajte pozor na popáleniny, pretože voda môže byť horúca.

☼ Voda zo zásobníka kondenzátu nie je pitná. Ak ju dôkladne prefiltrujete, môžete ju použiť pri žehlení.

⚠ Do zásobníka kondenzátu nikdy nepridávajte chemikálie alebo parfumy.

Zo zásobníka kondenzátu nie je potrebné vypúšťať kondenzát v prípade, že je odtoková hadica pripojená priamo k odtoku alebo umývadlu (pozri kapitolu »INŠTALÁCIA A PRIPOJENIE/Vypúšťanie kondenzátu«).

ČISTENIE SUŠIČKY

⚠ Pred čistením sušičku vždy odpojte zo siete.

Exteriér sušičky a displej vyčistite pomocou mäkkej a navlhčenej bavlnenej utierky a vody.

⚠ Nepoužívajte rozpúšťadlá alebo čistiace prostriedky, ktoré by mohli sušičku poškodiť (dodržiujte odporúčania a upozornenia výrobcov čistiacich prostriedkov).

Všetky časti sušičky utrite dosucha pomocou jemnej utierky.

☼ Okolie sušičky udržiavajte čisté a studené. Prach, teplo a vlhkosť predlžujú čas sušenia.

☼ Sušičku nečistite silným prúdom vody!

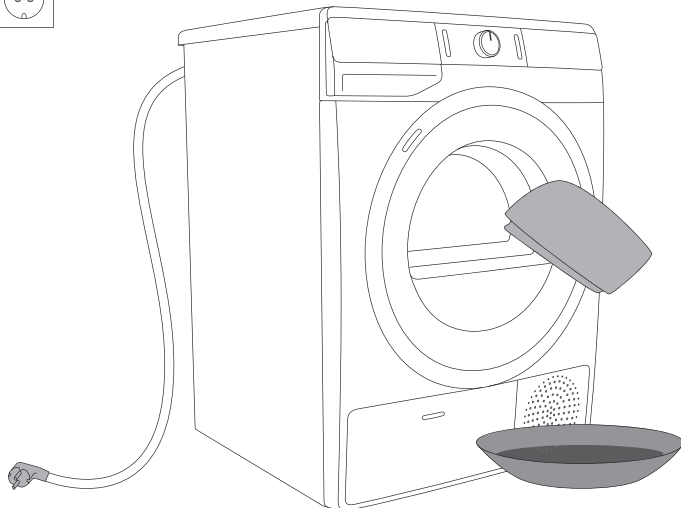

ODSTRAŇOVANIE PROBLÉMOV

ČO TREBA UROBIŤ ...?

Problémy životného prostredia (napr. výpadky elektriny) môžu spôsobiť rôzne chybové hlásenia (pozri TABUĽKA PROBLÉMOV A ICH RIEŠENÍ). V takomto prípade:

- Sušičku vypnite a počkajte aspoň jednu minútu.
- Sušičku zapnite a program sušenia zopakujte.
- Väčšinu prevádzkových chýb môže vyriešiť používateľ (pozri TABUĽKU PROBLÉMOV A ICH RIEŠENÍ).
- Ak chyba pretrváva, kontaktujte servisného technika.
- Opravy môže vykonať iba vhodne vyškolený odborník.
- Záruka sa nevzťahuje na opravy alebo reklamácie spôsobené nesprávnym pripojením alebo použitím sušičky. V takýchto prípadoch nesie náklady za opravy používateľ spotrebiča.





⚡ Záruka sa nevzťahuje na chyby alebo poruchy spôsobené problémami životného prostredia (úder blesku, výpadky elektriny, prírodné katastrofy atď.).



TABUĽKA PROBLÉMOV A ICH RIEŠENÍ

Problém/chyba	Príčina	Čo treba urobiť?
Sušička sa nespustila.	• Hlavný spínač nie je zapnutý.	• Skontrolujte, či je hlavný spínač zapnutý.
	• V zásuvke nie je napätie.	• Skontrolujte poistku. • Skontrolujte, či je zástrčka správne zasunutá do zásuvky.
V zásuvke je napätie, ale bubon sa neotáča a spotrebič nefunguje.	• Program nebol spustený podľa pokynov.	• Znovu si prečítajte návod na použitie.
	• Otvorte dvere.	• Skontrolujte, či sú dvierka poriadne zatvorené.
	• Zásobník kondenzátu je plný.	• Vyprázdnite zásobník kondenzátu (pozri kapitolu »ČISTENIE A ÚDRŽBA/ Vyprázdnenie zásobníka kondenzátu«).
	• Je možné, že bola nastavená funkcia START DELAY (ODLOŽENÝ ŠTART) (ODLOŽENÉ SPUSTENIE PROGRAMU) .	• Odložený štart zrušíte tak, že stlačíte polohu (7) START DELAY (ODLOŽENÝ ŠTART) (ODLOŽENÉ SPUSTENIE PROGRAMU) .
Spotrebič počas programu úplne prestal s ohrievaním.	• Sieťový filter môže byť upchatý. Výsledkom toho sa teplota v sušičke zvyšuje, čo vzápätí spôsobuje prehrievanie a sušička sa vypne.	• Vyčistite sieťový filter (pozri kapitolu »ČISTENIE A ÚDRŽBA/Čistenie sieťového filtra na dvierkach«). • Počkajte, kým sušička vychladne, a skúste ju znova spustiť. Ak sa sušička stále nespúšťa, zavolajte servisného technika.
Objaví sa jemný zvuk pripomínajúci búchanie.	• Ak sa sušička dlhšie nepoužíva, podporné prvky sú v istom bode vystavené tlaku.	• Tento zvuk utichne bez akéhokoľvek zásahu.
Dvierka sa počas sušenia otvárajú.	• Nadmerná záťaž na dvierkach (v bubne je príliš veľa bielizne).	• Zmenšite množstvo bielizne.
Nerovnomerne vysušená bielizeň.	• Bielizeň rôzneho druhu a hrúbky alebo nadmerné množstvo bielizne.	• Uistite sa, či je bielizeň roztriedená podľa druhu a hrúbky, či ste do bubna pridali primerané množstvo bielizne a či ste zvolili správny program (pozri TABUĽKU PROGRAMOV).



Problém/chyba	Príčina	Čo treba urobiť?
Bielizeň nie je suchá alebo jej sušenie trvá príliš dlho.	• Filtre nie sú čisté.	• Vyčistite filtre (pozri kapitolu »ČISTENIE A ÚDRŽBA«).
	• Sušička je umiestnená v uzavretej miestnosti, miestnosť je príliš studená alebo je príliš malá, dôsledkom čoho sa vzduch prehrieva.	• Zabezpečte príslušný prívod čerstvého vzduchu u sušičke; napríklad otvorte okno a/alebo dvere. • Skontrolujte, či nie je teplota v miestnosti, v ktorej je sušička umiestnená, príliš nízka alebo príliš vysoká.
	• Bielizeň nebola poriadne vyžmýkaná alebo odstredená.	• Ak je bielizeň po sušení stále mokrá, zopakujte cyklus sušenia a vyberte vhodný program sušenia (po vyčistení filtrov).
	• Množstvo bielizne, ktorá sa v spotrebiči suší, je príliš veľké alebo nedostatočné.	• Použite vhodný program alebo extra funkcie.
	• Bielizeň (napríklad posteľná bielizeň) sa zamotala do veľkých klobiek.	• Pred sušením gombíky alebo zipsy na bielizni zapnite. Vyberte vhodný program (napr. Program Bedding (Posteľná bielizeň)). • Po skončení sušenia bielizeň pretraste a vyberte ďalší program sušenia (napr. Time (Čas) (Časovaný program sušenia)).
Chyba osvetlenia bubna	• Po otvorení dvierok svetlo nesvieti.	• Odpojte sušičku zo siete a zavolajte oprávnenú servisnú jednotku.

Na displeji sa môžu zobrazíť nasledujúce chyby:

Problém/chyba	Zobrazenie na displeji a opis chyby	Čo treba urobiť?
E0	Chyba elektroniky 	Porucha ovládacej jednotky. Zavolajte servisné stredisko.
E1	Chyba termistora 	Porucha snímača teploty. Zavolajte servisné stredisko.
E3	Chyba čerpadla 	Porucha čerpadla na čerpanie kondenzátu do zásobníka kondenzátu Zavolajte servisné stredisko.
E4	Prehriatie systému 	Porucha ovládacej jednotky. Vyčistite filter. Pozri kapitolu »ČISTENIE A ÚDRŽBA/Čistenie sieťového filtra vo dvierkach« alebo zavolajte servisného technika.

Problém/chyba	Zobrazenie na displeji a opis chyby	Čo treba urobiť?
E6	Porucha relé 	Porucha ovládacej jednotky. Zavolajte servisné stredisko.
E7	Chyba dvierok 	Porucha ovládacej jednotky. Zavolajte servisné stredisko.
E8	Porucha ovládača 	Porucha ovládacej jednotky. Zavolajte servisné stredisko.

Na displeji sa môžu zobraziť nasledujúce upozornenia:

Upozornenie	Zobrazenie na displeji a opis upozornenia	Čo treba urobiť?
	Upozornenie zásobníka kondenzátu 	Pred obnovením programu vyprázdňte zásobník kondenzátu (pozri kapitolu »ČISTENIE A ÚDRŽBA/Vyprázdnenie zásobníka kondenzátu«).
»PF«	Upozornenie na poruchu napájania 	Sušenie bolo prerušené v dôsledku poruchy napájania. Stlačte tlačidlo (3) ŠTART/PAUZA, aby ste program sušenia resetovali alebo opätovne spustili.

Zapíšte si kód chyby (napr. E0, E1), sušičku vypnite a kontaktujte najbližšie autorizované servisné stredisko (call centrum).

SERVIS

Predtým, ako zavoláte servisného technika

Keď budete kontaktovať servisné stredisko, uveďte, prosím, typ sušičky (1), kód/ID (2), číslo modelu (3) a sériové číslo (4).

Typ, kód/ID, model a sériové číslo sú uvedené na typovom štítku umiestnenom na prednej strane otvoru dveriek sušičky.

⚠ V prípade poruchy použite len náhradné diely schválené oprávnenými výrobcami.

⚠ Záruka sa nevzťahuje na opravy alebo reklamácie spôsobené nesprávnym pripojením alebo použitím sušičky. V takýchto prípadoch nesie náklady za opravy používateľ spotrebiča.

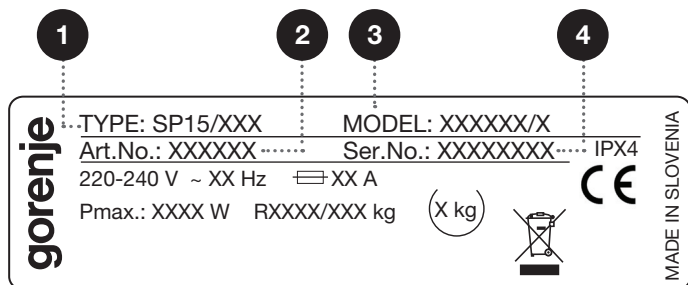
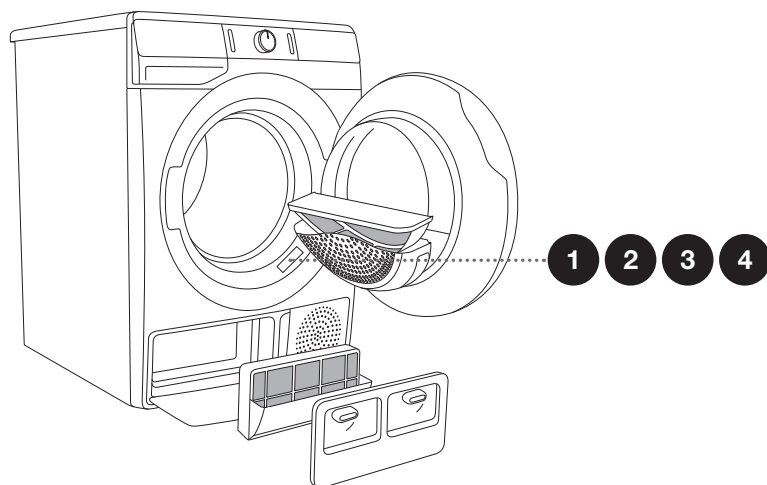

Doplnkové vybavenie a príslušenstvo na údržbu si môžete pozrieť na našej webovej stránke: www.gorenje.com.

TIPY PRE SUŠENIE A EKONOMICKÉ POUŽITIE SUŠIČKY

Najekonomickejší spôsob sušenia je v každej várke sušiť odporúčané množstvo bielizne (pozri TABUĽKU PROGRAMOV).

Sušenie bielizne vyrobenej z obzvlášť jemných tkanín, ktorá ním môže stratiť svoj tvar, sa neodporúča.

Pri praní nie je potrebné používať aviváž, pretože bielizeň je po sušení v sušičke jemná a hladká. Čas sušenia bude kratší a spotreba elektrickej energie nižšia, ak je oblečenie pred sušením dôkladne vyžmýkané alebo odstredené. Výberom vhodného programu sušenia sa vyhnite nadmernému vysušeniu bielizne a problémom so žehlením alebo zrazením tkanín.

Pravidelným čistením filtrov dosiahnete optimálny čas sušenia a minimálnu spotrebu energie.

Pri sušení menších množstiev bielizne alebo jednotlivých odevov nemusí snímač vnímať skutočnú úroveň vlhkosti bielizne. V takýchto prípadoch sa odporúča menšie kusy alebo množstvá sušiť pri programoch pre suchšiu bielizeň alebo pri časovaní programu sušenia.

LIKVIDÁCIA

Balenie je vyrobené z materiálov šetrných k životnému prostrediu, ktoré sa dajú recyklovať, zlikvidovať alebo zničiť bez poškodenia životného prostredia. Z tohto dôvodu je obalový materiál riadne označený.



Značka na výrobku alebo na jeho obale znamená, že s výrobkom by sa nemalo narábať ako s bežným domovým odpadom. Výrobok odnesie do autorizovaného centra určeného na spracovanie odpadu z elektrických a elektronických zariadení.

Pri **likvidácii** sušičky na konci jej životnosti odstráňte všetky napájacie káble a zničte západku dvierok a spínač, aby ste predišli zamknutiu alebo zablokovaniu dvierok (bezpečnosť detí).

Správna **likvidácia** výrobku pomôže zabrániť negatívnym vplyvom na životné prostredie a zdravie ľudí, ktoré by sa mohli objaviť v prípade nesprávnej likvidácie výrobku. Pre podrobnejšie informácie o likvidácii a spracovaní výrobku kontaktujte príslušný miestny orgán zodpovedný za spracovanie odpadov, spoločnosť na likvidáciu odpadov alebo obchod, v ktorom ste výrobok zakúpili.

TABUĽKA TYPICKEJ SPOTREBY

V tabuľke sú uvedené hodnoty času sušenia a spotreby energie na sušenie skúšobnej dávky bielizne pri rôznych otáčkach v pračke.

SPK A	Plnenie	Odstredenie [ot./min.]	Spotreba elektrickej energie [kWh]			Čas sušenia [min.]		
			A++					
			7 kg	8 kg	9 kg	7 kg	8 kg	9 kg
Štandardná Bavlna	Úplná	1000	1,72	1,97	2,17	180	195	225
	Čiastočná	1400	1,10	1,25	1,36	118	125	145
	Malá	1000	0,98	1,07	1,18	113	115	127
	Malá	1400	0,90	1,02	1,10	100	110	120
Balvna vlhká na žehlenie	Úplná	1000	1,33	1,50	1,63	140	150	170
	Čiastočná	1400	0,80	0,85	1,00	82	90	110
	Malá	1400	0,62	0,65	0,82	69	74	90
Zmiešaná bielizeň/ Syntetika vlhká na žehlenie	Čiastočná	1000	0,59	0,59	0,61	65	65	65

(Namerané podľa normy EN 61121)

Štandardné programy pre bavlnenú bielizeň v súlade so súčasne platným nariadením EÚ 392/2012.

Program	Množstvo bielizne Max./polovičná náplň [kg]	Trvanie programu [min.]	Spotreba elektrickej energie [kWh]
			A++
Štandardná Bavlna □	7/3,5	180/113	1,72/0,98
Štandardná Bavlna □	8/4	195/115	1,97/1,07
Štandardná Bavlna □	9/4,5	225/127	2,17/1,18

Program Štandardná Bavlna □ je určený na sušenie bežne mokrej bavlnenej bielizne. Ide o najúčinnjší program na sušenie bavlnenej bielizne, čo sa týka spotreby energie.

Vzhľadom na odchýlky z hľadiska typu a množstva bielizne, kolísania výkonu, teploty a vlhkosti prostredia sa hodnoty namerané u konečného používateľa môžu líšiť od hodnôt uvedených v tabuľke.

POHOTOVOSTNÝ REŽIM

Ak po zapnutí sušičky nespustíte žiadny program alebo neurobíte nič iné, sušička sa automaticky po piatich minútach vypne, aby ušetrila energiu. Kontrolné svetlo na tlačidlo (3) ŠTART/PAUZA bude blikať.

Displej sa znovu aktivuje, keď otočíte ovládačom programov alebo stlačíte tlačidlo (1) ON/OFF, alebo otvoríte dvierka sušičky. Ak do piatich minút po ukončení programu nič neurobíte, displej sa tak isto vypne. Kontrolné svetlo na tlačidlo (3) ŠTART/PAUZA bude blikať.

P_o = vážený výkon pri vypnutej práčke [W]	0,36
P_I = vážený výkon v pohotovostnom režime [W]	0,22
T_I = čas pohotovostného režimu [min.]	5,00

⚡ Nízke napätie a rôzne náplne sušičky môžu ovplyvniť čas sušenia; zobrazený zostávajúci čas sa počas procesu sušenia podľa toho upraví.

Vyhradzujeme si právo na vykonanie akýchkoľvek zmien v tomto návode na použitie.

