



PHILIPS

Super automatic
espresso machine

3100 series

EP3363, EP3362, EP3360
EP3559, EP3558, EP3551
EP3550

SK NÁVOD NA POUŽITIE NÁVOD

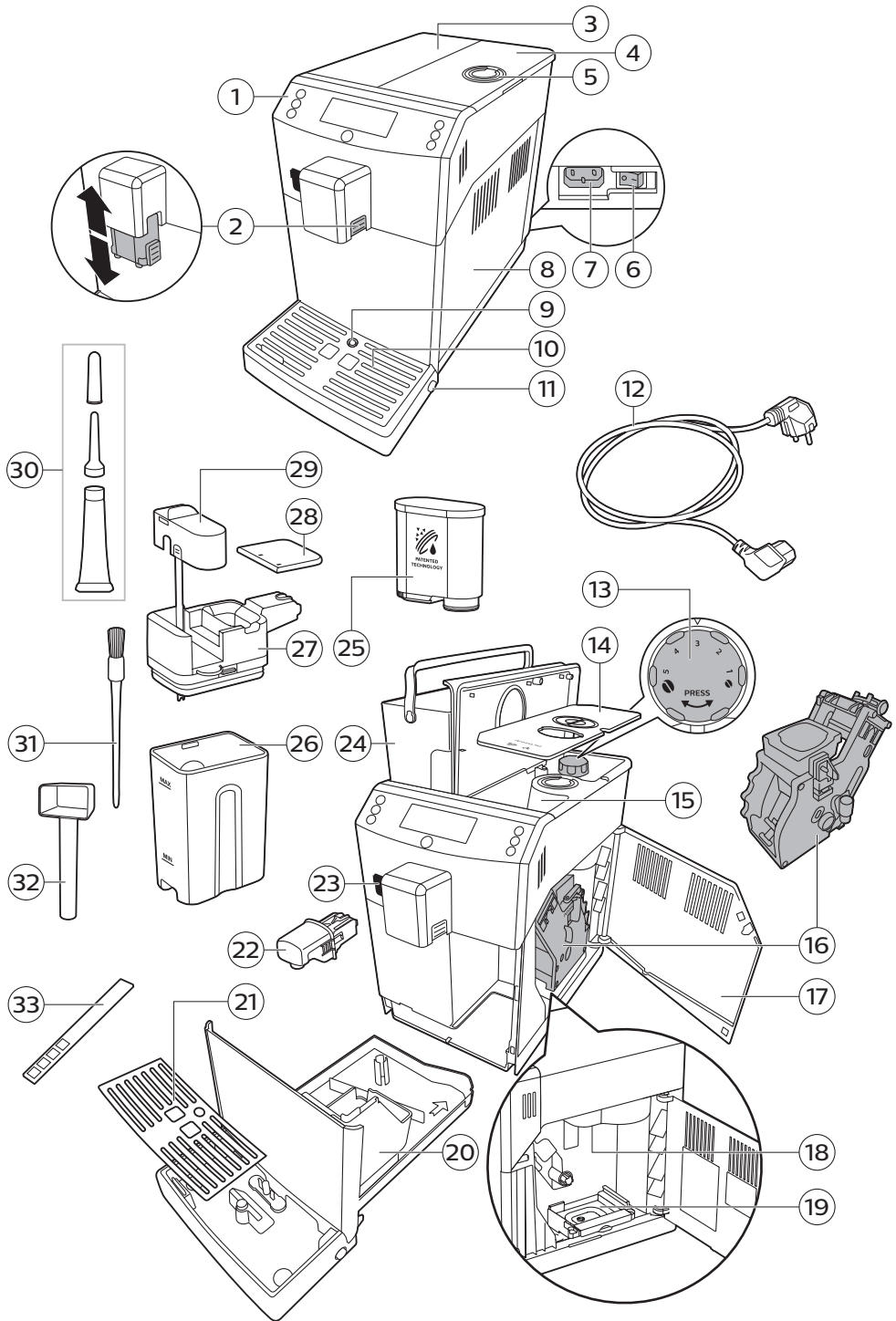

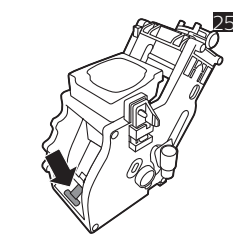
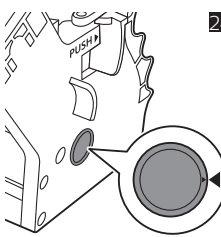
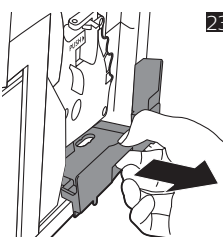
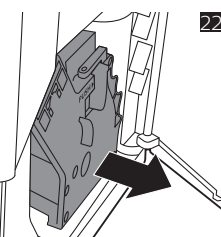
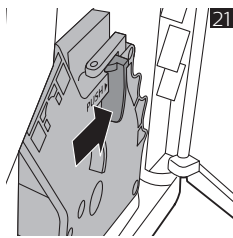
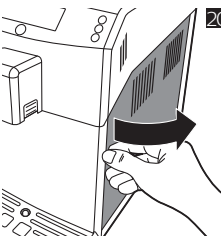
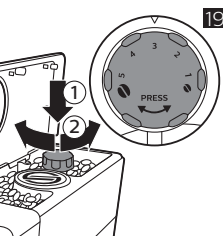
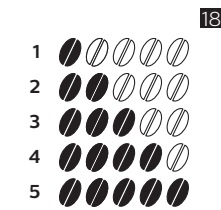
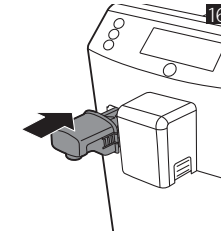
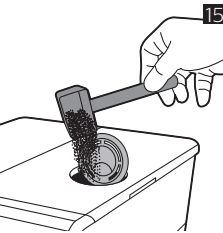
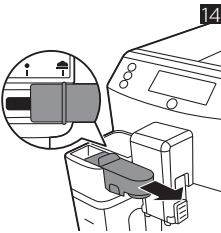
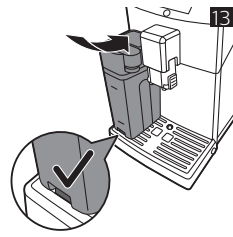
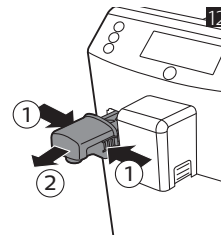
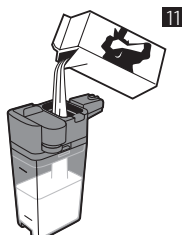
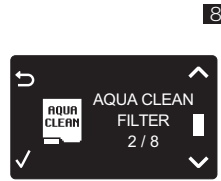
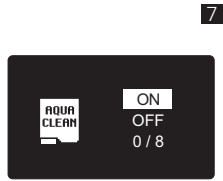
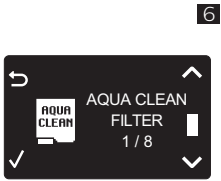
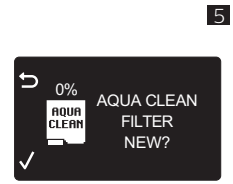
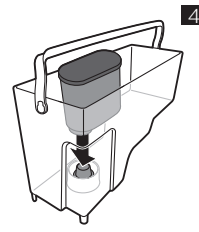
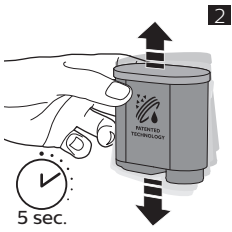

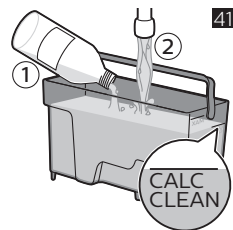
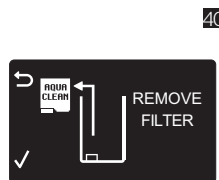
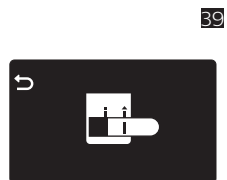
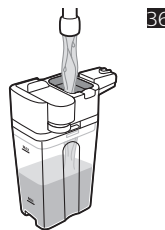
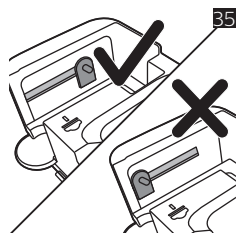
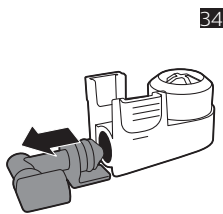
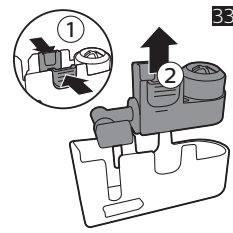
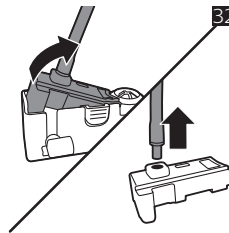
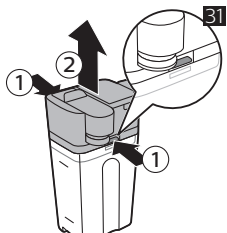
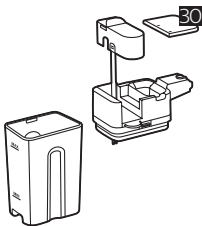
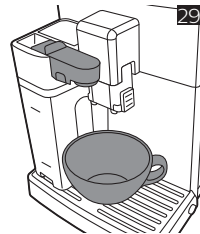
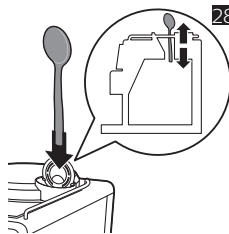
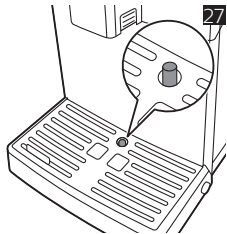
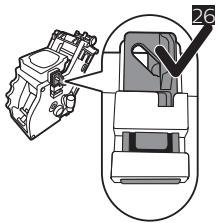

Obsah

Prehľad zariadenia	151
Úvod	152
Prvá inštalácia	152
Filter AquaClean	152
Meranie tvrdosti vody	153
Používanie ovládacieho panela	154
Príprava nápojov	155
Prispôsobenie nápojov	156
Úprava nastavení mlynčeka	156
Manipulácia s varnou zostavou	157
Čistenie a údržba	157
Proces odstraňovania vodného kameňa	161
Výstražné ikony a chybové kódy	162
Objednávanie príslušenstva	163
Riešenie problémov	164

Prehľad zariadenia

1 Ovládací panel	18 Výpusť kávy
2 Nastaviteľný výpusť na dávkovanie kávy	19 Zásuvka na zvyšky kávy
3 Veko zásobníka na vodu	20 Zásobník na pomletú kávu
4 Veko násypky na kávové zrná	21 Kryt podnosu na odkvapkávanie
5 Veko priestoru na mletú kávu	22 Výpusť na dávkovanie horúcej vody
6 Hlavný vypínač	23 Otvor na výpusť na dávkovanie horúcej vody
7 Zásuvka na kábel	24 Zásobník na vodu
8 Servisné dvierka	25 Filter AquaClean
9 Indikátor „Plný podnos na odkvapkávanie“	26 Zásobník na mlieko
10 Podnos na odkvapkávanie	27 Nádobka na mlieko
11 Poistka podnosu na odkvapkávanie	28 Veko nádoby na mlieko
12 Kábel	29 Výpusť na dávkovanie mlieka
13 Regulátor nastavenia mletia	30 Tuba s mazivom (voliteľné)
14 Kryt násypky na kávové zrná	31 Čistiaca kefka (voliteľné)
15 Násypka na kávové zrná	32 Odmerka
16 Varná zostava	33 Prúžok na testovanie tvrdosti vody
17 Vnútorňa strana servisných dvierok s kontaktnými údajmi	

Úvod

Blahoželáme k nákupu plne automatického kávovaru Philips! Ak chcete využiť všetky výhody zákaznickej podpory spoločnosti Philips, zaregistrujte svoj výrobok na stránke

www.philips.com/coffee-care.

Pred prvým použitím zariadenia si pozorne prečítajte samostatnú brožúru s bezpečnostnými informáciami a uschovajte si ju na neskoršie použitie.

Chceme, aby ste kávovar využívali na maximum, preto vám spoločnosť Philips ponúka úplnú podporu troma rôznymi spôsobmi:

- 1 Samostatný stručný návod pre prvú inštaláciu a prvé použitie.
- 2 Tento návod na používanie na získanie podrobnejších informácií.
- 3 Online podpora a videá: naskenujte kód QR na prednej strane alebo navštívte stránku **www.philips.com/coffee-care**

Poznámka: Toto zariadenie bolo preskúšané na príprave kávy. Napriek tomu, že bolo dôkladne prečistené, môžu sa v ňom nachádzať zvyšky kávy. Ručíme vám však za to, že je úplne nové.

Prvá inštalácia

Musíte vykonať niekoľko jednoduchých krokov, ako napríklad naplniť okruh vody a aktivovať filter AquaClean, aby ste pripravili svoj kávovar na používanie. Tieto kroky obsahuje samostatný stručný návod.

Ak si chcete vychutnať kávu s tou najlepšou chuťou, musíte najprv pripraviť 5 šálok kávy, aby sa zariadenie samo nastavilo.

Zariadenie sa nastavilo a vy si môžete z kávových zŕn pripraviť kávu s tou najlepšou chuťou. Preto vám odporúčame, aby ste nemenili nastavenia mlynčeka, kým nepripravíte 100 až 150 šálok kávy (približne mesiac používania).

Filter AquaClean

Filter AquaClean je určený na znižovanie usadzovania vodného kameňa v kávovare a zaisťuje filtrovanie vody, aby si každá šálka kávy zachovala svoju arómu a chuť. Ako sa uvádza na zariadení a v návode na používanie, ak použijete 8 filtrov AquaClean, nemusíte zo zariadenia odstraňovať vodný kameň, kým nepripravíte 5 000 šálok. S každým filtrom si môžete vychutnať 625 šálok v závislosti od vybratých druhov kávy a frekvencie preplachovania a čistenia.

Príprava filtra AquaClean na aktiváciu

Skôr než umiestnite filter AquaClean do zásobníka na vodu, musíte ho pripraviť na používanie:

- 1 Filtrom traste približne po dobu 5 sekúnd (Obr. 2).
- 2 Filter ponorte dolnou časťou smerom nahor do nádoby so studenou vodou a počkajte, kým z neho prestanú vychádzať vzduchové bublinky (Obr. 3).
- 3 Filter zatlačte do najnižšej možnej polohy (Obr. 4).

Aktivácia filtra AquaClean

Pred použitím musíte aktivovať každý nový filter AquaClean. Aktiváciou filtra AquaClean zariadenie monitoruje počet použitých filtrov a kapacitu filtra AquaClean. Filter AquaClean možno aktivovať 3 spôsobmi.

1. Aktivácia filtra AquaClean počas prvej inštalácie

Po prvom zapnutí vás zariadenie prevedie krokmi prvej inštalácie, akými sú naplnenie zásobníka na vodu, naplnenie okruhu vody a aktivácia filtra AquaClean. Jednoducho postupujte podľa pokynov na displeji.

2. Aktivácia filtra AquaClean pri výzve

Poznámka: Filter AquaClean vymeňte, len čo kapacita filtra klesne na 0 % a ikona filtra začne rýchlo blikať. Filter AquaClean vymieňajte aspoň každé 3 mesiace, aj keď zariadenie ešte neindikovalo, že sa vyžaduje výmena.

Tip: Keď kapacita filtra klesne na 10 % a ikona filtra začne pomaly blikať, odporúčame vám kúpu nového filtra. Takto si zaistíte filter na výmenu, keď jeho kapacita klesne na 0 %.

- 1 Stlačte tlačidlo MENU (Ponuka), prejdite na filter AQUACLEAN FILTER a výber potvrdte stlačením tlačidla OK.
 - Na displeji sa zobrazí otázka, či chcete aktivovať nový filter.
- 2 Stlačením tlačidla OK potvrdte nastavenie.
 - Na displeji sa automaticky aktualizuje počet použitých filtrov (Obr. 6).

Poznámka: Po 8 výmenách filtra AquaClean je nutné pred ďalšou výmenou filtra odstrániť zo zariadenia vodný kameň. Postupujte podľa pokynov na displeji.

3. Aktivácia filtra AquaClean pri každej ďalšej príležitosti

Filter AquaClean môžete začať (opätovne) používať podľa nasledujúcich pokynov.





- 1 Stlačte tlačidlo MENU (Ponuka), vyberte možnosť MENU (Ponuka) a výber potvrdte stlačením tlačidla OK. Prejdite na filter AQUACLEAN FILTER. Stlačením tlačidla OK potvrdte nastavenie.
 - Na displeji sa zobrazuje počet v minulosti založených filtrov AquaClean od 0 do 8 (Obr. 6).
- 2 Na displeji vyberte možnosť ON (Zap.) a výber potvrdte stlačením tlačidla OK (Obr. 7).
 - Na displeji sa automaticky aktualizuje počet použitých filtrov (Obr. 8).
 - Potom sa zobrazí obrazovka pripravenosti zariadenia. Ikona AquaClean 100 % signalizuje, že filter je založený (Obr. 9).
- 3 Aktiváciu dokončíte prípravou 2 šálok horúcej vody (0,5 l). Túto vodu vylejte.

Poznámka: V niektorých situáciách vám zariadenie oznámi, že treba zo zariadenia odstrániť vodný kameň pred inštaláciou a aktiváciou nového filtra AquaClean. Zariadenie totiž treba pred začatím používania filtra AquaClean úplne zbaviť vodného kameňa. Postupujte podľa pokynov na displeji.

Meranie tvrdosti vody

Otestujte tvrdosť vody pomocou priloženého testovacieho prúžku. Stlačte tlačidlo MENU (Ponuka), vyberte možnosť MENU (Ponuka) a prejdite na položku WATER HARDNESS (Tvrdosť vody).

- 1 Prúžok na testovanie tvrdosti vody ponorte na 1 sekundu do vody. Potom počkajte 1 minútu.
- 2 Skontrolujte, koľko štvorčekov sčervenelo.
- 3 Vyberte príslušné nastavenie tvrdosti vody a výber potvrdte stlačením tlačidla OK.

Počet červených štvorčekov:				
Hodnota na nastavenie	1	2	3	4

Používanie ovládacieho panela

Nižšie je uvedený prehľad a opis ovládacieho panela zariadenia. Niektoré z tlačidiel majú dvojitú funkciu a v prípade dostupnej možnosti sa na displeji zobrazia navigačné ikony. Pomocou tlačidiel vedľa týchto ikon možno zadať a potvrdiť výber.

Pomocou tlačidla MENU (Ponuka) možno vybrať iný nápoj a zmeniť nastavenia, ako je napríklad tvrdosť vody či teplota kávy.

EP3558, EP3550

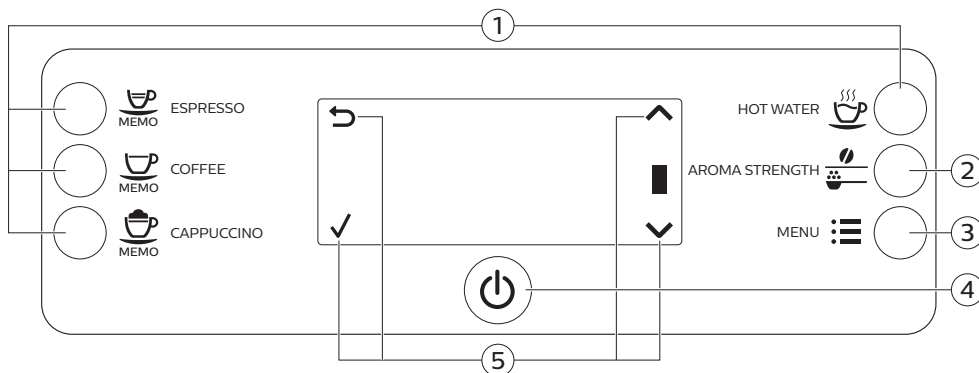

- | | |
|---|---|
| 1. Tlačidlá na výber nápoja jedným dotykcom | 4. Vypínač |
| 2. Tlačidlo AROMA STRENGTH (Intenzita vône) | 5. Navigačné ikony (nahor, nadol, späť, ok) |
| 3. Tlačidlo MENU | |

EP3363, EP3362, EP3360, EP3559, EP3551

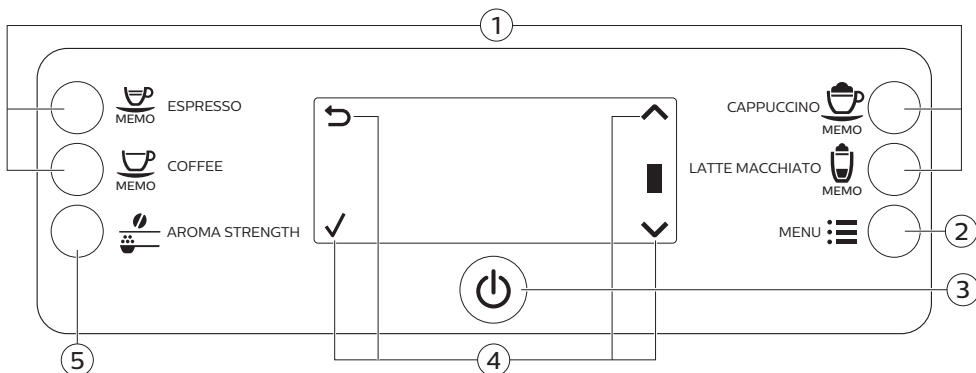

- | | |
|---|---|
| 1. Tlačidlá na výber nápoja jedným dotykcom | 4. Navigačné ikony (nahor, nadol, späť, ok) |
| 2. Tlačidlo MENU | 5. Tlačidlo AROMA STRENGTH (Intenzita vône) |
| 3. Vypínač | |

Príprava nápojov

Nápoj možno vybrať stlačením niektorého z tlačidiel na výber nápoja jedným dotykom alebo výberom nápoja v ponuke.

- Ak chcete pripraviť dve šálky, dvakrát (Obr. 10) stlačte tlačidlo na výber príslušného nápoja jedným dotykom alebo kávový nápoj vyberte a stlačte ho dvakrát v ponuke MENU. Zariadenie pri vybratí nápoja automaticky vykoná dva cykly mletia za sebou. Naraz možno pripraviť iba dve šálky kávového nápoja.
- Posunutím dávkovacieho výpustu nahor alebo nadol prispôsobíte jeho výšku veľkosti šálky alebo pohára, ktorý používate.

Príprava kávových nápojov

- 1 Zásobník na vodu naplňte vodou z vodovodu a násypku na kávové zrná naplňte zrnkovou kávou.
- 2 Ak chcete pripraviť kávu, stlačte niektoré z tlačidiel na výber nápoja jedným dotykom. Ak chcete vybrať iný typ kávy, stlačte tlačidlo MENU (Ponuka), vyberte možnosť DRINKS (Nápoje), prejdite na požadovaný nápoj a stlačte tlačidlo OK.
- 3 Stlačením tlačidla OK zastavíte dávkovanie kávy.

Príprava mliečnych nápojov

- 1 Zásobník na vodu naplňte vodou z vodovodu a násypku na kávové zrná naplňte zrnkovou kávou.
- 2 Odoberte veko zásobníka na mlieko a zásobník naplňte mliekom (Obr. 11).

Na dosiahnutie optimálnych výsledkov vždy používajte mlieko vybrané priamo z chladničky.

- 3 Veko založte späť na zásobník na mlieko.
- 4 Odoberte výpust na dávkovanie horúcej vody, ak je pripojený k zariadeniu (Obr. 12).
- 5 Nádobku na mlieko mierne nakloňte a pripojte ju k zariadeniu (Obr. 13).
- 6 Otvorte výpust (Obr. 14) na dávkovanie mlieka a na podnos na odkvapkávanie umiestnite šálku.
- 7 Ak chcete pripraviť mliečny nápoj, stlačte niektoré z tlačidiel na výber nápoja jedným dotykom. Ak chcete vybrať iný mliečny nápoj, stlačte tlačidlo MENU (Ponuka), vyberte možnosť DRINKS (Nápoje), prejdite na požadovaný nápoj a stlačte tlačidlo OK.
- 8 Po vypustení mliečného nápoja sa na displeji zobrazí otázka, či chcete vykonať rýchle prečistenie nádoby na mlieko. Na aktiváciu procesu rýchleho prečistenia výpustu máte 10 sekúnd. Stlačením tlačidla OK potvrdíte nastavenie.

Príprava kávy z predmletej kávy

- 1 Otvorte veko a nasypete jednu odmerku predmletej kávy do priestoru na predmletú kávu. Potom veko zavrite (Obr. 15).
- 2 Stlačte tlačidlo AROMA STRENGTH (Intenzita vône) a vyberte funkciu varenia predmletej kávy.
- 3 Stlačte tlačidlo ESPRESSO alebo vyberte iný kávový nápoj.

Poznámka: Pri použití mletej kávy môžete naraz pripraviť len jednu kávu.

Dávkovanie horúcej vody

- 1 Nasadte výpusť na dávkovanie horúcej vody, ak nie je pripojený k zariadeniu (Obr. 16).
- 2 Len modely EP3363, EP3362, EP3360, EP3559, EP3551: Stlačte tlačidlo MENU (Ponuka). Vyberte možnosť DRINKS (Nápoje), potvrdte ju a prejdite na možnosť HOT WATER (Horúca voda).
 - Len modely EP3558, EP3550: Horúcu vodu vypustíte stlačením tlačidla HOT WATER jedným dotykom.
- 3 Dávkovanie horúcej vody zastavíte stlačením tlačidla OK.

Prispôsobenie nápojov

Nastavenie objemu kávy a mlieka

Objem pripravovaného nápoja možno nastaviť podľa svojej chuti a veľkosti šálok. Odporúčame používať sklenené šálky alebo šálky s keramickou povrchovou úpravou okraja.

- 1 Nastavenie objemu espressa vykonáte stlačením a podržaním tlačidla ESPRESSO, kým sa na displeji nezobrazí ikona PAMÁTE.
 - Zariadenie prejde do fázy programovania a začne prípravu vybraného nápoja.
- 2 Keď šálka obsahuje požadované množstvo espressa, stlačte tlačidlo OK.
 - Značka začiarknutia na displeji upozorňuje, že tlačidlo je naprogramované: vždy po jeho stlačení zariadenie pripraví nastavený objem espressa.

Poznámka: Pri nastavovaní objemu kávy, kapučína aj latte macchiata (len modely EP3363, EP3362, EP3360, EP3559 a EP3551) postupujte podľa rovnakých krokov: stlačte a podržte stlačené tlačidlo nápoja. Keď šálka obsahuje požadované množstvo kávy alebo mlieka, stlačte tlačidlo OK. Uistite sa, že nádobka na mlieko je nasadená a výpusť na dávkovanie mlieka je otvorená.

Nastavenie intenzity vône kávy

- Ak chcete zmeniť intenzitu vône kávy, stlačte tlačidlo AROMA STRENGTH (Intenzita vône).
- Po každom stlačení tlačidla AROMA STRENGTH (Intenzita vône) zariadenie zvýši intenzitu vône o jeden stupeň. Intenzita vône má 5 stupňov od 1 (veľmi mierna intenzita) do 5 (veľmi silná intenzita). Prepnutím zo stupňa 5 sa opäť nastavi stupeň 1 (Obr. 18).
- Vybraná intenzita sa zobrazuje na displeji. Po nastavení intenzity kávy sa na displeji znova zobrazí hlavná ponuka a pri príprave kávy sa uloží vybraná intenzita vône.

Úprava nastavení mlynčeka

Nastavenia mlynčeka môžete upravovať pomocou regulátora nastavenia mletia vnútri zásobníka na kávové zrná. Môžete si vybrať z 5 rôznych nastavení mletia. Čím nižšie nastavenie, tým silnejšia káva.

Poznámka: Nastavenia mletia môžete upravovať len v prípade, že zariadenie melie kávové zrná. Musíte pripraviť 2 až 3 nápoje, aby ste si mohli naplno vychutnať rozdiel.

Výstraha: Regulátor nastavenia mletia neotáčajte naraz o viac ako jeden výrez, aby ste predišli poškodeniu mlynčeka.

- 1 Pod výpusť na dávkovanie kávy umiestnite šálku.
- 2 Otvorte veko násypky na kávové zrná.
- 3 Stlačte tlačidlo ESPRESSO.
- 4 Keď mlynček začne mlieť, zatlačte regulátor nastavenia mletia a otočte ho doľava alebo doprava (Obr. 19).

Manipulácia s varnou zostavou

Na stránke www.philips.com/coffee-care sú podrobné videopokyny na vybratie, vloženie a vyčistenie varnej zostavy.

Vybratie varnej zostavy zo zariadenia

- 1 Zariadenie vypnite stlačením hlavného vypínača v zadnej časti.
- 2 Otvorte servisné dvierka (Obr. 20).
- 3 Stlačte tlačidlo (Obr. 21) PUSH, potiahnite varnú zostavu za držadlo a vytiahnite ju zo zariadenia (Obr. 22).
- 4 Vyberte zásuvku na zvyšky kávy (Obr. 23).

Vloženie varnej zostavy

Pred vložením varnej zostavy späť do zariadenia skontrolujte, či je zostava v správnej polohe.

- 1 Skontrolujte, či je šípka na žltom valci na boku varnej zostavy zarovnaná s čiernou šípkou a s písmenom N (Obr. 24).
 - Ak nie sú zarovnané, zatlačte páčku smerom nadol, kým sa nebude dotýkať základne varnej zostavy (Obr. 25).
- 2 Skontrolujte, či je žltý zaistovaci háčik na druhej strane varnej zostavy v správnej polohe.
 - Háčik dostanete do správnej polohy tak, že ho potlačíte nahor, až kým sa nedostane do najvyššej polohy (Obr. 26).
- 3 Znova založte zásuvku na zvyšky kávy.
- 4 Varnú zostavu zasúvajte späť do zariadenia pomocou vodiacich líšt po bokoch, až kým s cvaknutím nezapadne na miesto. Nestláčajte tlačidlo PUSH.
- 5 Vložte zásobník na pomletú kávu späť na miesto.

Čistenie a údržba

Vďaka pravidelnému čisteniu a údržbe bude vaše zariadenie v špičkovom stave a zaistí vám dlhodobu chutnú kávu, stabilný tok kávy a dokonalú mliečnu penu.

V tabuľke si pozrite, kedy a ako čistiť oddeliteľné časti zariadenia. Podrobnejšie informácie a videopokyny nájdete na stránke www.philips.com/coffee-care.

Tabuľka s pokynmi na čistenie

Opis časti	Kedy vykonávať čistenie	Ako vykonávať čistenie
Varná zostava	Týždenne	Odoberte varnú zostavu a prepláchnite ju pod tečúcou vodou.
	Mesačne	Varnú zostavu vyčistite tabletou značky Philips na odstránenie kávovej mastnoty. Na stránke www.philips.com/coffee-care nájdete podrobné videopokyny.

Opis časti	Kedy vykonávať čistenie	Ako vykonávať čistenie
Mazanie varnej zostavy	V závislosti od typu použitia si pozrite tabuľku mazania.	Varnú zostavu namažte mazivom od spoločnosti Philips. Navštívte adresu www.philips.com/coffee-care nájdete podrobné videopokyny.
Nádobka na mlieko	Po dni používania	Po príprave mliečného nápoja vykonajte RÝCHLE ČISTENIE NÁDOBKY, ako je naznačené na zariadení.
	Denne	Dôkladne vyčistite nádobku na mlieko.
	Týždenne	Demontujte nádobku na mlieko a vyčistite všetky časti pod tečúcou vodou.
	Mesačne	Vyčistite nádobku na mlieko čistiacim prostriedkom na okruh mlieka od spoločnosti Philips.
Podnos na odkvapkávanie	Ak sa z podnosu na odkvapkávanie vysunie červený indikátor signalizujúci, že je podnos plný, vyprázdňte podnos na odkvapkávanie (Obr. 27). Podnos na odkvapkávanie vyčistite podľa potreby.	Podnos na odkvapkávanie vyberte a opláchnite ho pod tečúcou vodou s trochou čistiaceho prostriedku.
Zásobník na pomletú kávu	Zásobník na pomletú kávu vyprázdňujte, keď vás na to zariadenie vyzve. Vyčistite ho podľa potreby.	Vyberte zásobník na pomletú kávu pri zapnutom zariadení a opláchnite ho pod tečúcou vodou s trochou čistiaceho prostriedku.
Zásobník na vodu	Podľa potreby.	Zásobník na vodu opláchnite pod tečúcou vodou
Lievik na kávu	Lievik na kávu kontrolujte každý týždeň, či nie je upchatý.	Zariadenie odpojte od napájania a vyberte varnú zostavu. Otvorte veko priestoru na predmletú kávu a do lievika na kávu zasuňte rúčku lyžičky. Rúčkou pohybujte hore-dolu, kým mletá káva, ktorá lievik upchala, nevypadne (Obr. 28). Navštívte adresu www.philips.com/coffee-care nájdete podrobné videopokyny.

Tip: Na poslednej strane tohto návodu na používanie sa nachádza kalendár čistenia. Zapište doň dátumy, v ktorých ste vykonávali čistenie.

Čistenie varnej zostavy

Pravidelné čistenie varnej zostavy zabráni upchávaniu vnútorných okruhov kávovými usadeninami. Na stránke www.philips.com/coffee-care nájdete inštruktážne videá s postupmi na vybratie, vloženie a vyčistenie varnej zostavy.

Čistenie varnej zostavy pod tečúcou vodou

- 1 Odoberte varnú zostavu a zásuvku na zvyšky kávy.

- 2 Varnú zostavu a zásuvku na zvyšky kávy dôkladne opláchnite vodou. Dôkladne vyčistíte horný filter varnej zostavy.
- 3 Pred vložením na miesto nechajte varnú zostavu voľne vyschnúť. Varnú zostavu nevysušajte handričkou, aby sa vlákna z nej nenahromadili vnútri varnej zostavy.

Čistenie varnej zostavy tabletami na odstránenie kábovej mastnoty

Používajte len tablety na odstránenie kábovej mastnoty značky Philips Saeco. Postupujte podľa pokynov v návode na používanie, ktorý je priložený k tabletám na odstránenie kábovej mastnoty.

Mazanie varnej zostavy

Mazanie varnej zostavy vykonávajte pravidelne, aby ste zaistili plynulý pohyb pohyblivých súčastí. Informácie o frekvencii mazania nájdete v nasledujúcej tabuľke. Podrobné videopokyny nájdete na stránke www.philips.com/coffee-care.

Frekvencia používania	Počet pripravených nápojov za deň	Frekvencia mazania
Nízka	1-5	Každé 4 mesiace
Normálna	6-10	Každé 2 mesiace
Intenzívna	> 10	Každý mesiac

Čistenie nádobky na mlieko

Rýchle prečistenie nádobky

Po príprave mliečneho nápoja sa na displeji zobrazí ikona upozorňujúca na potrebu vyčistenia nádobky.

- 1 Keď sa na displeji zobrazí ikona vyčistenia nádobky, stlačte tlačidlo OK, ak chcete vykonať čistiaci cyklus. Na aktiváciu procesu rýchleho prečistenia výpustu máte 10 sekúnd. Ak nechcete vykonať proces rýchleho čistenia, stlačte tlačidlo ukončenia.
- 2 Odoberte šálku s nápojom a pod výpust na dávkovanie mlieka umiestnite prázdnu šálku (Obr. 29).

Poznámka: Uistite sa, že výpust na dávkovanie mlieka je vytiahnutý.

- 3 Stlačením tlačidla OK spustíte dávkovanie horúcej vody.

Dôkladné čistenie nádobky na mlieko

Ak chcete nádobku na mlieko dôkladne vyčistiť, nasledujúci postup musíte vykonávať pravidelne:

- 1 Odstráňte veko nádobky na mlieko.
- 2 Výpust na dávkovanie mlieka vyberte z nádobky na mlieko a odoberte trubicu na mlieko z výpustu na dávkovanie mlieka (Obr. 30).
- 3 Odoberte trubicu na mlieko z výpustu na dávkovanie mlieka.
- 4 Trubicu na mlieko a výpust na dávkovanie mlieka dôkladne prepláchnite vlažnou tečúcou vodou.

Týždenné čistenie nádobky na mlieko

Výpust na dávkovanie speneného mlieka tvorí 5 súčastí. Demontujte všetky súčasti jedenkrát do týždňa a vyčistite ich pod kohútikom. Všetky súčasti, okrem zásobníka na mlieko, môžete čistiť aj v umývačke riadu.

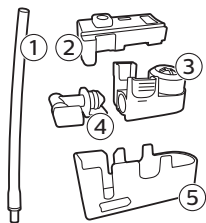

- 1 Trubica na mlieko
- 2 Gumový držiak
- 3 Penič mlieka
- 4 Konektor peniča mlieka
- 5 Teleso výpustu na dávkovanie mlieka

Rozobratie výpustu na dávkovanie mlieka

- 1 Stlačte uvoľňovacie tlačidlá na oboch stranách vo vrchnej časti nádoby na mlieko (1) a zdvihnite vrchnú časť nádoby na mlieko (2).
- 2 Nádobku na mlieko otočte naopak a pevne ju držte v ruke. Z gumového držiaka vytiahnite trubicu na mlieko.
- 3 Stlačte uvoľňovacie tlačidlá na peniči mlieka a odoberte ho z gumového držiaka.
- 4 Vytiahnite konektor peniča mlieka z peniča mlieka.
- 5 Všetky súčasti opláchnite prúdom vlažnej vody.

Opätovná montáž nádoby na mlieko

- 1 Pri opätovnej montáži výpustu na dávkovanie mlieka postupujte v obrátenom poradí podľa krokov č. 2 až 4 postupu „Rozobratie výpustu na dávkovanie mlieka“.
- 2 Výpusť na dávkovanie mlieka založte späť do vrchnej časti nádoby na mlieko.
- 3 Vrchnú časť nádoby na mlieko založte späť na nádobku na mlieko.

Poznámka: Pred založením výpustu na dávkovanie speneného mlieka na miesto vo vrchnej časti nádoby na mlieko posuňte kolík vo vrchnej časti do správnej polohy. Ak kolík nie je v správnej polohe, výpusť na dávkovanie speneného mlieka nemožno založiť späť do vrchnej časti nádoby na mlieko (Obr. 35).

Mesačné čistenie nádoby na mlieko

Na tento čistiaci cyklus používajte len čistiaci prostriedok okruhu mlieka značky Philips/Saeco.

- 1 Obsah vrečka s čističom okruhu mlieka nalejte do nádoby na mlieko.
- 2 Do zariadenia vložte nádobku na mlieko a pod výpusť na dávkovanie mlieka podložte nádobku.
- 3 Stlačte tlačidlo MENU (Ponuka), vyberte možnosť DRINKS (Nápoje) a prejdite na MILK FROTH (Spenené mlieko). Stlačením tlačidla OK spustíte dávkovanie čistiaceho roztoku.
- 4 Krok č. 3 opakujte, kým sa nádobka na mlieko nevyprázdni.
- 5 Po jej vyprázdnení záchytnú nádobu a nádobku na mlieko vyberte zo zariadenia.
- 6 Nádobku na mlieko dôkladne opláchnite a naplňte ju vodou po značku maximálnej výšky hladiny (MAX).
- 7 Vložte nádobku na mlieko do zariadenia.
- 8 Pod výpusť na dávkovanie mlieka položte nádobku.
- 9 Stlačte tlačidlo MENU (Ponuka) a z ponuky DRINKS (Nápoje) si vyberte MILK FROTH (Spenené mlieko), aby sa spustil cyklus preplachovania nádoby.
- 10 Krok č. 9 opakujte, kým sa nádobka na mlieko nevyprázdni.
- 11 Opakujte kroky č. 6 až 10.

- 12 Keď zariadenie prestane vypúšťať vodu, cyklus sa skončil.
- 13 Demontujte všetky komponenty a opláchnite ich prúdom vlažnej vody.

Proces odstraňovania vodného kameňa

Používajte len prostriedok na odstraňovanie vodného kameňa od spoločnosti Philips. V žiadnom prípade nepoužívajte prostriedky na odstraňovanie vodného kameňa na báze kyseliny sírovej, chlorovodíkovej, sulfamovej či octovej (ocot). Tieto prostriedky môžu poškodiť vodný okruh zariadenia a nemusí dôjsť k dôkladnému rozpusteniu vodného kameňa. Ak na odstraňovanie vodného kameňa nebudete používať prostriedok na odstraňovanie vodného kameňa od spoločnosti Philips, strácate nárok na záruku. Rovnako strácate nárok na záruku, ak zo zariadenia nebudete odstraňovať vodný kameň. Prípravok na odstraňovanie vodného kameňa od spoločnosti Philips si môžete zakúpiť v online obchode na adrese www.saeco.com/care.

- 1 Keď vás zariadenie vyzve na odstránenie vodného kameňa (Obr. 37), proces spustíte stlačením tlačidla OK. Ak chcete spustiť odstraňovanie vodného kameňa bez upozornenia zo zariadenia, stlačte tlačidlo MENU (Ponuka), prejdite na možnosť START CALC CLEAN (Spustiť odstraňovanie vodného kameňa) a výber potvrdíte stlačením tlačidla OK.
 - Displej vás upozorní, že musíte vložiť nádobku na mlieko. (Obr. 38) Nádobku na mlieko naplňte vodou po značku minimálnej výšky hladiny (MIN). Do zariadenia vložte nádobku na mlieko a otvorte výpusť na dávkovanie mlieka.
 - Displej vás upozorní, že musíte otvoriť výpusť na dávkovanie mlieka (Obr. 39).
 - Displej vás upozorní, že musíte vybrať filter AquaClean (Obr. 40).
- 2 Vyberte podnos na odkvapkávanie a zásobník na pomletú kávu, vyprázdňte ich a vložte späť na miesto.
- 3 Vyberte zásobník na vodu a vyprázdňte ho.
- 4 Pod výpusť na dávkovanie kávy umiestnite veľkú nádobu (1,5 l).
- 5 Nalejte celú fľašu prípravku na odstraňovanie vodného kameňa od spoločnosti Philips do zásobníka na vodu a potom ho naplňte vodou až po značku CALC CLEAN (Obr. 41). Potom ho vložte späť do zariadenia a proces potvrdíte stlačením tlačidla OK.
- 6 Spustí sa prvá fáza procesu odstraňovania vodného kameňa. Proces odstraňovania vodného kameňa trvá približne 30 minút a pozostáva z cyklu odstraňovania vodného kameňa a cyklu preplachovania.
- 7 Nechajte zariadenie vypúšťať roztok na odstraňovanie vodného kameňa, až kým vás displej neupozorní, že zásobník na vodu je prázdny.
- 8 Vyprázdňte zásobník na vodu, vypláchnite ho a znova naplňte čistou vodou až po značku CALC CLEAN.
- 9 Odstráňte a prepláchnite nádobku na mlieko. Do nádoby nalejte čerstvú vodu až po značku MIN a znova ju vložte do zariadenia. Potom otvorte výpusť na dávkovanie speneného mlieka.
- 10 Vyprázdňte nádobu a položte ju späť pod výpusť na dávkovanie kávy. Potvrdíte stlačením tlačidla OK.
- 11 Spustí sa druhá fáza cyklu odstraňovania vodného kameňa, 3-minútová fáza preplachovania. Na displeji sa zobrazí ikona preplachovania a trvanie tejto fázy.
- 12 Počkajte, kým zariadenie prestane vypúšťať vodu. Po ukončení procesu odstraňovania vodného kameňa sa na displeji zobrazí značka začarknutia.
- 13 Stlačením tlačidla OK opustíte cyklus odstraňovania vodného kameňa. Zariadenie sa začne zahrievať a vykoná automatický cyklus preplachovania.
- 14 Po odstránení vodného kameňa vyčistite nádobku na mlieko.
- 15 Po odstránení vodného kameňa vyčistite varnú zostavu.
- 16 Do zásobníka na vodu založte nový filter AquaClean.

Tip: Používanie filtra AquaClean znižuje potrebu odstraňovania vodného kameňa.

Ako postupovať v prípade prerušenia procesu odstraňovania vodného kameňa

Postup odstraňovania vodného kameňa môžete ukončiť stlačením vypínača na ovládacom paneli. V prípade prerušenia procesu odstraňovania vodného kameňa pred jeho úplným dokončením postupujte takto:

- 1 Zásobník na vodu vyprázdnite a dôkladne vypláchnite.
- 2 Doplníte zásobník na vodu čistou vodou až po značku CALC CLEAN a zariadenie znovu zapnite. Zariadenie sa zohreje a vykoná sa automatický cyklus preplachovania.
- 3 Pred prípravou nápojov vykonajte manuálny cyklus preplachovania. Ak chcete vykonať manuálny cyklus preplachovania, najskôr vypustite pol nádrže horúcej vody a potom pripravte dve šálky predmletej kávy bez pridania mletej kávy.

Poznámka: Ak sa postup odstraňovania vodného kameňa neukončil, zariadenie bude čo najskôr vyžadovať vykonanie ďalšieho odstraňovania vodného kameňa.

Výstražné ikony a chybové kódy

Význam výstražných ikon



Zásobník na vodu naplníte po úroveň značky MAX. vodou z vodovodu.



Varná zostava je upchatá prachom z kávy. Očistite varnú zostavu.



Násypka na kávové zrná je prázdna. Do násypky doplňajte novú zrnkovú kávu.



Zložte podnos na odkvapkávanie a zatvorte servisné dverka.



Varná zostava nie je v zariadení alebo nie je správne vložená. Vložte varnú zostavu.



Ak displej zobrazuje chybový kód, prečítajte si časť „Význam chybových kódov“, aby ste zistili, čo kód na displeji znamená a ako máte postupovať. Zariadenie nemožno používať, keď je táto ikona na displeji.



Zásobník na pomletú kávu je plný. Uistite sa, že zariadenie je zapnuté. Vyberte a vyprázdňte zásobník na mletú kávu.



V zariadení sa nachádza vzduch. Pod výpusť horúcej vody umiestnite šálku a stlačte tlačidlo OK. Pred spustením procesu skontrolujte, či je založený výpusť horúcej vody.

Význam chybových kódov

Nižšie uvádzame zoznam chybových kódov odkazujúcich na problémy, ktoré dokážete vyriešiť sami. Videopokyny nájdete na stránke www.philips.com/coffee-care. Ak sa zobrazí ďalší chybový kód, obráťte sa na Stredisko starostlivosti o zákazníka spoločnosti Philips vo svojej krajine. Kontaktné údaje nájdete v záručnom liste.

Chybový kód	Problém	Možné riešenie
01	Lievik na kávu je zablokovaný mletou kávou alebo cudzím predmetom.	Vypnite zariadenie a odpojte ho od siete. Odpojte varnú zostavu. Potom otvorte veko zásobníka na predmletú kávu. Zasuňte doň rúčku lyžice a pohybuje ňou hore-dolu, kým mletá káva, ktorá lievik upchala, nevypadne (Obr. 28). Ak je lievik na kávu zablokovaný cudzím predmetom, vyberte ho. Na stránke www.philips.com/coffee-care nájdete podrobné videopokyny.
03	Varná zostava je znečistená alebo nedostatočne namazaná.	Zariadenie vypnite hlavným vypínačom. Varnú zostavu opláchnite čistou vodou a nechajte ju voľne vyschnúť. Potom ju namažte. Pozrite si kapitolu „Čistenie varnej zostavy“ alebo navštívte stránku www.philips.com/coffee-care nájdete podrobné videopokyny. Potom zariadenie znovu zapnite.
04	Varná zostava nie je v správnej polohe.	Zariadenie vypnite hlavným vypínačom. Varnú zostavu vyberte a znova ju založte. Pred vložení skontrolujte, či je varná zostava v správnej polohe. Pozrite si kapitolu „Manipulácia s varnou zostavou“ alebo navštívte stránku www.philips.com/coffee-care nájdete podrobné videopokyny. Potom zariadenie znovu zapnite.
05	V okruhu vody je vzduch.	Reštartujte zariadenie jeho vypnutím a opätovným zapnutím hlavným vypínačom. V prípade úspechu vypustite 2 – 3 šálky horúcej vody. Odstráňte vodný kameň zo zariadenia, ak ste to už dlhší čas neurobili.
	Filter AquaClean nebol pred inštaláciou riadne pripravený alebo je upchatý.	Vyberte filter AquaClean a skúste znova pripraviť kávu. V prípade úspechu sa uistite, že je filter AquaClean správne pripravený skôr, než ho založte späť. Filter AquaClean vložte späť do zásobníka na vodu. Ak zariadenie stále nefunguje, filter je upchatý a treba ho vymeniť.
14	Zariadenie sa prehrieva.	Zariadenie vypnite a po 30 minútach ho znova zapnite.

Objednávanie príslušenstva

Na čistenie zariadenia a odstraňovanie vodného kameňa používajte len prípravky na údržbu značky Philips. Tieto prípravky si môžete zakúpiť u miestneho predajcu, od autorizovaných servisných centier alebo online na stránke www.philips.com/coffee-care.

Prípravky na údržbu a typové označenia:

- Roztok na odstraňovanie vodného kameňa CA6700
- Filter AquaClean filter CA6903
- Mazivo na varnú zostavu HD5061
- Tablety na odstraňovanie károvej mastnoty CA6704
- Prostriedok na čistenie okruhu mlieka CA6705
- Súprava na údržbu CA6707

Riešenie problémov

Táto kapitola obsahuje prehľad najbežnejších problémov, s ktorými by ste sa mohli stretnúť pri používaní tohto zariadenia. Inštruktážne videá a kompletný zoznam najčastejších otázok nájdete na stránke www.philips.com/coffee-care. Ak sa vám problém nepodarí vyriešiť, obráťte sa na Stredisko starostlivosti o zákazníkov vo vašej krajine. Kontaktné údaje nájdete v záručnom liste.

Problém	Príčina	Riešenie
Podnos na odkvapkávanie sa rýchlo naplní.	Je to bežný jav. Zariadenie využíva vodu na preplachovanie vnútorného okruhu a varnej zostavy. Určité množstvo vody preteká vnútorným systémom priamo do podnosu na odkvapkávanie.	Ak je podnos na odkvapkávanie plný a z krytu (Obr. 27) sa vysunie príslušný indikátor, vyprázdnite ho. Pod výpust na dávkovanie podložte šálku na zachytávanie vody využívanej na preplachovanie.
Zariadenie je v režime DEMO (Ukážka).	Tlačidlo pohotovostného režimu bolo podržané viac než 8 sekúnd.	Zariadenie vypnite a znova zapnite pomocou hlavného vypínača v zadnej časti.
Ikona upozorňujúca na „plný zásobník na mletú kávu“ zostáva zobrazená.	Zásobník na mletú kávu bol vyprázdnený pri vypnutom zariadení.	Zásobník na pomletú kávu vždy vyprázdňujte vtedy, keď je zariadenie zapnuté. Ak bol zásobník na pomletú kávu vyprázdnený pri vypnutom zariadení, počítadlo cyklov prípravy kávy sa nevy nuluje.
	Zásobník na pomletú kávu bol príliš skoro založený späť na miesto.	Zásobník na pomletú kávu vráťte na miesto, až keď sa na displeji zobrazí výzva, aby ste ho vrátili do zariadenia.
Nemôžem vybrať varnú zostavu.	Varná zostava nie je v správnej polohe.	Zariadenie vynulujte nasledujúcim spôsobom: založte podnos na odkvapkávanie a zásobník na pomletú kávu na miesto. Potom zatvorte servisné dvierka a zariadenie vypnite a znova zapnite. Znova skúste vybrať varnú zostavu.
	Nevybrali ste zásobník na mletú kávu.	Pred demontovaním varnej zostavy vyberte zásobník na pomletú kávu.
Nemôžem vložiť varnú zostavu.	Varná zostava nie je v správnej polohe.	Zariadenie vynulujte nasledujúcim spôsobom: založte podnos na odkvapkávanie a zásobník na pomletú kávu na miesto. Varnú zostavu nechajte mimo zariadenia. Zatvorte servisné dvierka a zariadenie zapnite a vypnite. Potom umiestnite varnú zostavu do správnej polohy a znovu ju vložte do zariadenia.
	Zariadenie je stále v procese odstraňovania vodného kameňa.	Varnú zostavu nemožno odobrať počas procesu odstraňovania vodného kameňa. Najprv ukončíte proces odstraňovania vodného kameňa a potom odoberte varnú zostavu.

Problém	Príčina	Riešenie
Káva je príliš vodnatá.	Mlynček je nastavený na veľmi hrubé mletie.	Nastavte mlynček na jemnejšie mletie (nižšie nastavenie).
	Výpust kávy je zanesený.	Výpust kávy vyčistíte rúčkou lyžičky. Potom zariadenie vypnete a znova zapnete.
	Zariadenie vykonáva samonastavenie.	Pripravte niekoľko šálok kávy.
	Varná zostava je znečistená alebo je potrebné ju namazať.	Varnú zostavu vyčistíte a namažete.
Káva nie je dostatočne teplá.	Šálky, ktoré používate, sú studené.	Predhrejte šálky vypláchnutím horúcou vodou.
	Nastavená teplota je príliš nízka. Skontrolujte nastavenie v ponuke.	V ponuke nastavte teplotu na „vysokú“ hodnotu.
	Pridali ste mlieko.	Keď pridáte teplé alebo studené mlieko, vždy tým do určitej miery znížite teplotu kávy.
Z výpustu na dávkovanie kávy vyteká káva.	Výpust na dávkovanie kávy je upchatý.	Výpust na dávkovanie kávy a jeho otvory vyčistíte prípravkom na čistenie rúrok.
	Výpust kávy je zanesený.	Vyčistíte výpust kávy pomocou rúčky odmerky alebo rúčky lyžičky. Zariadenie vypnete a znova zapnete.
Káva nevyteká alebo vyteká pomaly.	Filter AquaClean nebol na inštaláciu riadne pripravený alebo je upchatý.	Vyberte filter AquaClean a skúste znova pripraviť kávu. V prípade úspechu sa uistite, že je filter AquaClean správne pripravený skôr, než ho založíte späť. Pripravený filter vráťte na miesto. Ak zariadenie stále nefunguje, filter je upchatý a treba ho vymeniť.
	Mlynček je nastavený na veľmi jemné mletie.	Nastavte mlynček na hrubšie mletie (vyššie nastavenie).
	Varná zostava je špinavá.	Očistíte varnú zostavu.
	Výpust na dávkovanie kávy je špinavý.	Výpust na dávkovanie kávy a jeho otvory vyčistíte ihlou.
	Okruh zariadenia blokuje vodný kameň.	Odstráňte vodný kameň zo zariadenia.
Mlieko sa nespení.	Nádobka na mlieko je špinavá alebo nie je správne vložená.	Vyčistíte nádobku na mlieko a presvedčíte sa, či je vložená správne.
	Výpust na dávkovanie mlieka nie je úplne otvorený.	Uistite sa, či je výpust na dávkovanie mlieka nastavený v správnej polohe.

Problém	Príčina	Riešenie
	Nádobka na mlieko je neúplne zostavená.	Uistite sa, či sú všetky súčasti (predovšetkým trubica na mlieko) správne zostavené.
	Použitý druh mlieka nie je vhodný na spenenie.	Rôzne druhy mlieka sa vyznačujú rôznym množstvom peny a rozličnými vlastnosťami peny. Vyskúšali sme nasledujúce druhy mlieka, aby sme overili ich správne spenenie: polotučné alebo plnotučné kravské mlieko, sójové mlieko a mlieko bez obsahu laktózy.
Mlieko sa rozstrekuje naokolo.	Mlieko, ktoré používate, nie je dostatočne schladené.	Použite studené mlieko vybrané priamo z chladničky.
Zdá sa, že zo zariadenia vyteká voda.	Zariadenie využíva vodu na preplachovanie vnútorného okruhu a varnej zostavy. Určité množstvo vody preteká vnútorným systémom priamo do podnosu na odkvapkávanie.	Ak je podnos na odkvapkávanie plný a z krytu (Obr. 27) sa vysunie príslušný indikátor, vyprázdnite ho. Pod výpust na dávkovanie podložte šálku na zachytávanie vody využívanéj na preplachovanie.
	Podnos na odkvapkávanie je príliš plný a pretiekol, preto sa môže zdať, že zariadenie netesní.	Ak je podnos na odkvapkávanie plný a z krytu (Obr. 27) sa vysunie príslušný indikátor, vyprázdnite ho. Pod výpust na dávkovanie podložte šálku na zachytávanie vody využívanéj na preplachovanie.
	Zariadenie nie je umiestnené na vodorovnom povrchu.	Zariadenie umiestnite na vodorovný povrch, aby indikátor „plného podnosu na odkvapkávanie“ fungoval správne.
Nemôžem aktivovať filter AquaClean a zariadenie požaduje odstránenie vodného kameňa.	Výmena filtra neprebehla v stanovenom čase potom, čo sa ikona vodného filtra AquaClean rozblíkala a kapacita filtra klesla na 0 %.	Najprv zo zariadenia odstráňte vodný kameň a potom založte filter AquaClean.
	Filter AquaClean nebol nainštalovaný pri prvej inštalácii, ale po príprave asi 25 šálok kávy (s objemom 100 ml). Zariadenie treba pred založením filtra AquaClean úplne zbaviť vodného kameňa.	Najprv zo zariadenia odstráňte vodný kameň a potom založte nový filter AquaClean. Po odstránení vodného kameňa sa počítadlo filtra vynuluje na hodnotu 0/8. Aktiváciu filtra vždy potvrdte v ponuke zariadenia. Vykonajte to aj po výmene filtra.
Nový vodný filter nezapadol na miesto.	Pokúšate sa založiť iný filter než filter AquaClean.	Do zariadenia zapadne len filter AquaClean.
Zariadenie je hlučné.	Je normálne, že je zariadenie počas používania hlučné.	Ak zariadenie začne vydávať iný druh hluku, vyčistite varnú zostavu a namažte ju.



www.philips.com/coffee-care



421946040991



>75% recycled paper