



PHILIPS

Super automatic
espresso machine

3100 series

EP3519, EP3510

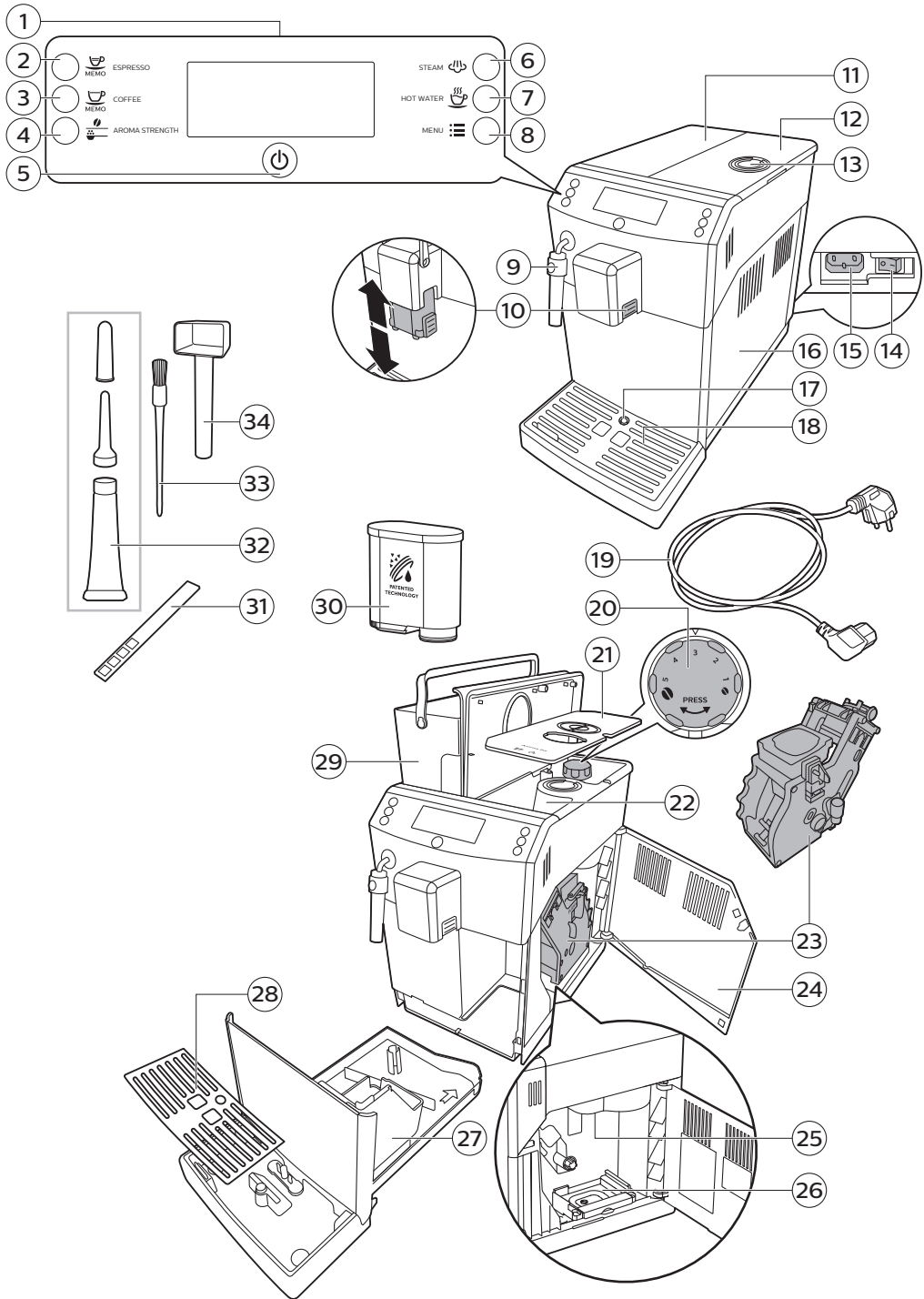

Obsah

Prehľad zariadenia	89
Úvod	89
Prvá inštalácia	90
Filter AquaClean	90
Aktivácia filtra AquaClean	90
Výmena filtra AquaClean	91
Výmena filtra AquaClean po použití 8 filtrov	92
Meranie tvrdosti vody	92
Ovládací panel a displej	93
Tlačidlá prípravy nápojov jedným dotykom	93
Navigačné tlačidlá	93
Tlačidlo MENU	93
Tlačidlo AROMA STRENGTH (Intenzita vône)	93
Varenie kávy	94
Príprava kávy z kávových zŕn	94
Príprava kávy z predmletej kávy	94
Príprava speneného mlieka	94
Horúca voda	95
Nastavenie objemu a chuti	95
Nastavenie množstva kávy	95
Nastavenie intenzity vône kávy	96
Úprava nastavení mlynčeka	96
Čistenie a údržba	97
Tabuľka s pokynmi na čistenie	97
Čistenie varnej zostavy	98
Čistenie varnej zostavy pod tečúcou vodou	98
Čistenie varnej zostavy tabletami na odstránenie kábovej mastnoty	99
Vloženie varnej zostavy	99
Mazanie	100
Čistenie klasického peniča mlieka	101
Po poslednom použití v daný deň	101
Proces odstraňovania vodného kameňa	101
Ako postupovať v prípade prerušenia procesu odstraňovania vodného kameňa	103
Výstražné ikony a chybové kódy	103
Význam výstražných ikon	103
Význam chybových kódov	104
Riešenie problémov	105

Prehľad zariadenia

1	Používateľské rozhranie	18	Podnos na odkvapkávanie
2	Tlačidlo ESPRESSO	19	Kábel
3	Tlačidlo COFFEE (KÁVA)	20	Regulátor nastavenia mletia
4	Tlačidlo AROMA STRENGTH (Intenzita vône)	21	Kryt násypky na kávové zrná
5	Tlačidlo pohotovostného režimu	22	Násypka na kávové zrná
6	Tlačidlo STEAM	23	Varná zostava
7	Tlačidlo HOT WATER	24	Vnútorná strana servisných dvierok s kontaktnými údajmi
8	Tlačidlo MENU (Ponuka)	25	Výpusť kávy
9	Klasický penič mlieka	26	Zásuvka na zvyšky kávy
10	Nastaviteľný výpusť na dávkovanie kávy	27	Zásobník na pomletú kávu
11	Veko zásobníka na vodu	28	Kryt podnosu na odkvapkávanie
12	Veko násypky na kávové zrná	29	Zásobník na vodu
13	Veko priestoru na mletú kávu	30	Filter AquaClean
14	Hlavný vypínač	31	Prúžok na testovanie tvrdosti vody
15	Zásuvka na kábel	32	Tuba maziva s tipmi na použitie a uzáverom
16	Servisné dvierka	33	Čistiaca kefka
17	Indikátor „Plný podnos na odkvapkávanie“	34	Odmerka

Úvod

Blahoželáme k nákupu plne automatického kávovaru Philips! Ak chcete využiť všetky výhody zákazníckej podpory spoločnosti Philips, zaregistrujte svoj výrobok na stránke www.philips.com/coffee-care.

Pred prvým použitím zariadenia si pozorne prečítajte samostatnú brožúru s bezpečnostnými informáciami a uschovajte si ju na neskoršie použitie.

Chceme, aby ste kávovar využívali na maximum, preto vám spoločnosť Philips ponúka úplnú podporu štyrmi rôznymi spôsobmi:

- Samostatný stručný návod pre prvú inštaláciu a prvé použitie.
- Tento návod na použitie pre podrobnejšie informácie o používaní a čistení zariadenia, odstraňovaní vodného kameňa a riešení problémov.



- Toto je kód QR. Naskenujte tento kód na prístup k inštruktážnym videám o príprave najlepších káv a čistení zariadenia a na prístup k zoznamu často kladených otázok. (www.philips.com/coffee-care)
- Samostatná brožúra s dôležitými bezpečnostnými informáciami.

Prvá inštalácia

Pri prvej inštalácii postupujte podľa pokynov v samostatnom stručnom návode.

Poznámka: Toto zariadenie bolo preskúšané na príprave kávy. Napriek tomu, že bolo dôkladne prečistené, môžu sa v ňom nachádzať zvyšky kávy. Ručíme vám však za to, že je úplne nové.

Poznámka: Filter AquaClean možno namontovať počas prvej inštalácie (pozrite si samostatný stručný návod). Ak vynecháte inštaláciu filtra AquaClean, môžete ho namontovať neskôr po vstupe do ponuky.

Filter AquaClean

Filter AquaClean je určený na znižovanie usadzovania vodného kameňa v kávovare a zaisťuje filtrovanie vody, aby si každá šálka kávy zachovala svoju arómu a chuť. Ako sa uvádza v návode na používanie, ak použijete 8 filtrov AquaClean, nemusíte zo zariadenia odstraňovať vodný kameň pre 5 000 šálok kávy.

Poznámka: Zariadenie treba pred začatím používania filtra AquaClean úplne zbaviť vodného kameňa. Ak ste filter neaktivovali počas prvej inštalácie, pred aktivovaním filtra musíte zo zariadenia odstrániť vodný kameň.

Aktivácia filtra AquaClean

Poznámka: V ponuke zariadenia vždy potvrdíte aktiváciu filtra AquaClean, ako je uvedené nižšie. Je to potrebné aj po výmene filtra AquaClean. Zariadenie monitoruje počet použitých filtrov aktiváciou filtra AquaClean v ponuke zariadenia. Po 8 výmenách filtra vás zariadenie upozorní, že treba odstrániť vodný kameň.

- 1 Pokyny na umiestnenie filtra AquaClean do nádržky na vodu nájdete v samostatnom stručnom návode.

Poznámka: Zatrate filter AquaClean približne 5 sekúnd, prevrátte ho v kanvici so studenou vodou a počkajte, kým neprestanú vychádzať bublinky.

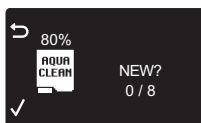

- 2 Stlačte tlačidlo MENU (Ponuka), vyberte možnosť MENU (Ponuka) a výber potvrdte stlačením tlačidla OK. Prejdite na filter AQUACLEAN FILTER. Stlačením tlačidla OK potvrdte nastavenie.
 - Na displeji sa zobrazuje počet v minulosti založených filtrov AquaClean a má hodnotu od 0 po 8.

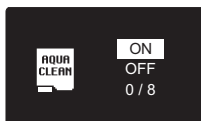

- 3 Na displeji vyberte možnosť ON (Zap.) a výber potvrdte stlačením tlačidla OK.



- 4 Na displeji sa automaticky aktualizuje počet použitých filtrov.



- Potom sa zobrazí obrazovka signalizujúca, že je „zariadenie pripravené“, s ikonou AquaClean 100 %, ktorá signalizuje, že filter je založený.
- 5 Aktiváciu dokončíte prípravou 2 šálok horúcej vody (0,5 l). Túto vodu vylejte.

Výmena filtra AquaClean

Poznámka: Filter AquaClean vymeňte, len čo kapacita filtra klesne na 0 % a ikona filtra začne rýchlo blikať. Filter AquaClean vymieňajte aspoň každé 3 mesiace, aj keď zariadenie ešte neindikovalo, že sa vyžaduje výmena.

Tip: Keď kapacita filtra klesne na 10 % a ikona filtra začne pomaly blikať, odporúčame vám kúpu nového filtra. Takto si zaistíte filter na výmenu, keď jeho kapacita klesne na 0 %.



- 1 Vyberte filter AquaClean a nahradte ho novým filtrom AquaClean (pozrite si aj samostatný stručný návod).
- 2 Stlačte tlačidlo MENU (Ponuka), prejdite na filter AQUACLEAN FILTER a výber potvrdte stlačením tlačidla OK.



- Na displeji sa zobrazí otázka, či chcete aktivovať nový filter.
- 3 Stlačením tlačidla OK potvrdte nastavenie.



- Na displeji sa automaticky aktualizuje počet použitých filtrov.
- 4 Aktiváciu dokončíte prípravou 2 šálok horúcej vody (0,5 l). Túto vodu vylejte.

Výmena filtra AquaClean po použití 8 filtrov

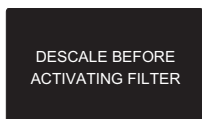

- 1 Keď ikona filtra na displeji začne blikať, stlačte tlačidlo MENU (Ponuka), prejdite na filter AQUACLEAN FILTER a výber potvrdte stlačením tlačidla OK.
 - Displej vás upozorní na potrebu odstránenia vodného kameňa zo zariadenia pred aktiváciou nového filtra.
- 2 Stlačením tlačidla OK spustíte postup odstraňovania vodného kameňa.
 - Ak nechcete bezprostredne vykonať odstránenie vodného kameňa, niekoľkokrát stlačte tlačidlo ukončenia.
- 3 Na konci postupu odstraňovania vodného kameňa sa na displeji zobrazí otázka, či chcete nainštalovať filter AquaClean.
 - Postupujte podľa krokov uvedených v časti „Výmena filtra AquaClean“.

Meranie tvrdosti vody

Poznámka: Po inštalácii filtra AquaClean nemusíte nastavovať tvrdosť vody.

Aby ste mohli upraviť nastavenia zariadenia podľa tvrdosti vody vo vašej oblasti, zmerajte tvrdosť vody pomocou dodávaného prúžku. Tvrdosť vody zariadenia je vopred nastavená na najvyššiu úroveň (4). Ak je nameraná tvrdosť vody odlišná, upravte nastavenie v ponuke zariadenia.

- 1 Prúžok na testovanie tvrdosti vody (dodávaný so zariadením) ponorte na 1 sekundu do vody.
- 2 Prúžok na testovanie tvrdosti vody vyberte z vody a počkajte 1 minútu.
- 3 Zistíte, koľko štvorcov na prúžku na testovanie zmenilo farbu na červenú, a skontrolujte tvrdosť vody v tabuľke uvedenej nižšie.

počet červených štvorcov	hodnota na nastavenie	tvrdosť vody
■□□□	1	veľmi mäkká voda
■■□□	2	mäkká voda
■■■□	3	tvrdá voda
■■■■	4	veľmi tvrdá voda

- 4 Stlačte tlačidlo MENU (Ponuka), vyberte ponuku a prejdite na požadovanú tvrdosť vody. Vyberte nastavenie tvrdosti vody a výber potvrdte stlačením tlačidla OK.

Ovládací panel a displej

Tento kávovar na espresso má samovysvetľujúci displej pre jednoduché používanie. Prečítajte si časti uvedené nižšie pre rýchle vysvetlenie tlačidiel.

Tlačidlá prípravy nápojov jedným dotykom

Pomocou tlačidiel prípravy nápojov jedným dotykom môžete rýchlo pripraviť niektorý z predvolených nápojov: ESPRESSO, COFFEE (káva), STEAM (para) a HOT WATER (horúca voda).

Navigačné tlačidlá

Niektoré z tlačidiel prípravy nápojov jedným dotykom majú dvojitú funkciu a slúžia aj na pohyb v ponuke.

	<p>➔ Tlačidlo ESPRESSO = tlačidlo ukončenia: stlačením tohto tlačidla sa vrátite do hlavnej ponuky.</p>	<p>▲</p>	<p>STEAM  Tlačidlo STEAM = tlačidlo nahor: stlačením tohto tlačidla prechádzate zobrazenou ponukou smerom nahor.</p>
	<p>✓ Tlačidlo AROMA STRENGTH = tlačidlo OK: stlačením tohto tlačidla vyberiete, potvrdíte alebo zastavíte funkciu.</p>	<p>▼</p>	<p>MENU  Tlačidlo MENU = tlačidlo nadol: stlačením tohto tlačidla prechádzate zobrazenou ponukou smerom nadol.</p>

Tlačidlo MENU

Pomocou tlačidla MENU (Ponuka) zmeníte nasledujúce nastavenia:

- Teplota kávy
- Čas pohotovostného režimu: Po uplynutí tohto času prejde zariadenie do pohotovostného režimu.
- Kontrast displeja
- Tvrdosť vody: aby ste mohli upraviť nastavenia zariadenia podľa tvrdosti vody vo vašej oblasti, zmerajte tvrdosť vody.
- Aktivácia filtra AquaClean
- Spustenie odstraňovania vodného kameňa
- Obnovenie výrobných nastavení

Tlačidlo AROMA STRENGTH (Intenzita vône)

Tlačidlo AROMA STRENGTH (Intenzita vône) slúži na nastavenie intenzity kávy a prípravu kávy z mletej kávy.

Varenie kávy

Príprava kávy z kávových zŕn

Výstraha: Používajte len zrnkovú kávu espresso. Nikdy nedávajte mletú kávu, nepražené kávové zrná ani karamelizované kávové zrná do násypky na kávové zrná, pretože by to mohlo spôsobiť poškodenie zariadenia.

Ak chcete pripraviť kávu, postupujte podľa pokynov v samostatnom stručnom návode.

Ak chcete pripraviť dve šálky espressa, stlačte tlačidlo ESPRESSO dvakrát. Zariadenie automaticky vykoná dva cykly mletia za sebou.

Poznámka: Pri použití krytu násypky na kávové zrná zostanú zrná čerstvé.

Príprava kávy z predmletej kávy

Pri príprave kávy z mletej kávy použite odmerku, aby ste do priestoru na mletú kávu vložili správne množstvo.

- 1 Otvorte veko priestoru na mletú kávu.
- 2 Nasypťe **jednu** odmerku mletej kávy do priestoru na mletú kávu a zatvorte veko.

Výstraha: Do priestoru na mletú kávu nesypťe žiadnu inú látku, pretože hrozí poškodenie zariadenia.

- 3 Pod výpusť na dávkovanie kávy umiestnite šálku.
- 4 Stlačte tlačidlo AROMA STRENGTH (Intenzita vône) a vyberte funkciu varenia predmletej kávy.
- 5 Stlačte tlačidlo ESPRESSO.
Zariadenie začne automaticky pripravovať vybraný nápoj.

Poznámka: Pri použití mletej kávy môžete naraz pripraviť len jednu kávu.

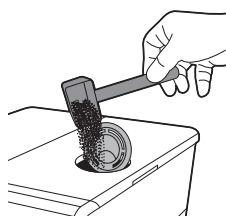

Príprava speneného mlieka

Varovanie: Nebezpečenstvo obarenia! Pred dávkovaním môže dôjsť k vypusteniu malých prúdov horúcej vody. Používajte len príslušnú ochrannú rukoväť.

Poznámka: Používajte studené mlieko (s teplotou približne 5 °C (41 °F)) s obsahom bielkovín minimálne 3 %, aby ste zabezpečili optimálne spenenie. Môžete použiť plnotučné mlieko alebo polotučné mlieko. Môžete použiť aj nízkotučné mlieko, sójové mlieko a mlieko bez obsahu laktózy.

Poznámka: Odporúčame vám, aby ste pred použitím vodný okruh prepláchl. Stlačte tlačidlo STEAM/WATER (para/voda) a počkajte niekoľko sekúnd, kým sa vypustí para.

- 1 Nádobu naplňte do 1/3 studeným mliekom.
- 2 Klasický penič mlieka vložte do mlieka.
- 3 Stlačte tlačidlo STEAM.
 - Zariadenie začne vypúšťať paru.

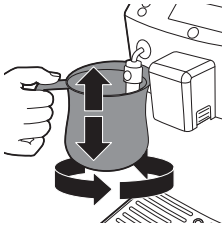
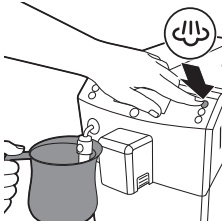

- 4 Mlieko speňte jemným rozvírením a pohybovaním kanvicou nahor a nadol.
- 5 Stlačením tlačidla OK speňovanie zastavte.

Horúca voda

Varovanie: Nebezpečenstvo obarenia! Pred dávkovaním môže dôjsť k vypusteniu malých prúdov horúcej vody. Používajte len príslušnú ochrannú rukoväť.

- 1 Pod klasický penič mlieka umiestnite kanvicu.
- 2 Stlačte tlačidlo HOT WATER (HORÚCA VODA).
 - Zariadenie začne dávkovať vodu.
- 3 Dávkovanie horúcej vody zastavíte stlačením tlačidla OK.

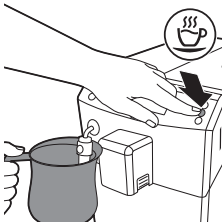

Nastavenie objemu a chuti

Nastavenie množstva kávy

Môžete nastaviť objem pripravovaného nápoja podľa svojej chuti a veľkosti šálok.

- 1 Nastavenie objemu espresa vykonáte stlačením a podržaním tlačidla ESPRESSO, kým sa na displeji nezobrazí ikona PAMÁTE.
 - Zariadenie prejde do fázy programovania a začne prípravu vybraného nápoja.
- 2 Keď šálka obsahuje požadované množstvo espresa, stlačte tlačidlo OK.
 - Značka začiaroknutia na displeji upozorňuje, že tlačidlo je naprogramované: vždy po jeho stlačení zariadenie pripraví nastavený objem espresa.

Poznámka: Ak chcete nastaviť objem kávy, postupujte podľa rovnakého postupu: stlačte a podržte stlačené tlačidlo nápoja, kým sa na displeji nezobrazia ikony PAMÁTE, a stlačte tlačidlo OK, keď šálka obsahuje požadované množstvo nápoja.

Nastavenie intenzity vône kávy

Ak chcete zmeniť intenzitu vône kávy, stlačte tlačidlo AROMA STRENGTH (Intenzita vône). Po každom stlačení tlačidla AROMA STRENGTH (Intenzita vône) sa intenzita vône zvýši o jeden stupeň. Na displeji sa zobrazí vybraná intenzita, ktorá sa uloží len pri príprave kávy.

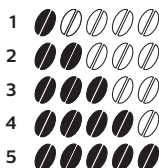

- 1 Veľmi jemná
- 2 Jemná
- 3 Normálna
- 4 Silná
- 5 Veľmi silná

Poznámka: Po nastavení intenzity kávy sa na displeji znova zobrazí hlavná ponuka a pri príprave kávy sa uloží vybraná intenzita vône.

Úprava nastavení mlynčeka

Nastavenia mletia môžete upravovať pomocou regulátora nastavenia mletia vnútri zásobníka na zrná. Pri každom výbere nastavenia keramický kávový mlynček zaručuje dokonale rovnomerné mletie na každú šálku pripravenej kávy. Zachová plnú vôňu kávy a zaisťuje dokonalú chuť každej šálky.

Poznámka: Nastavenia mletia môžete upravovať len v prípade, že zariadenie melie kávové zrná.

Výstraha: Regulátor nastavenia mletia neotáčajte naraz o viac ako jeden výrez, aby ste predišli poškodeniu mlynčeka.

- 1 Pod výpusť na dávkovanie kávy umiestnite šálku.
- 2 Otvorte veko násypky na kávové zrná.
- 3 Stlačte tlačidlo ESPRESSO.

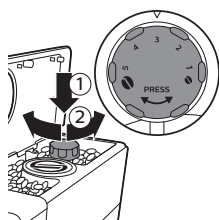

- 4** Keď mlynček začne mlieť, zatlačte regulátor nastavenia mletia a otočte ho doľava alebo doprava.
- Môžete si vybrať z 5 rôznych nastavení mletia. Čím nižšie nastavenie, tým silnejšia káva.

Čistenie a údržba

Poznámka: V tabuľke uvedenej nižšie si pozrite, kedy a ako čistiť oddeliteľné časti zariadenia. Ak potrebujete podrobnejšie informácie o tom, ako čistiť varnú zostavu a odstrániť vodný kameň, prečítajte si zodpovedajúce kapitoly uvedené nižšie alebo navštívte webovú lokalitu na adrese www.philips.com/coffee-care.

Tabuľka s pokynmi na čistenie

Opis časti	Kedy vykonávať čistenie	Ako vykonávať čistenie
Varná zostava	Týždenne	Odoberte varnú zostavu a vyčistite ju pod tečúcou vodou.
	V závislosti od typu použitia	Namažte varnú zostavu.
	Mesačne	Varnú zostavu vyčistite tabletami značky Philips/Saeco na odstránenie kábovej mastnoty.
Klasický penič mlieka	Po poslednom použití v daný deň	Opláchnite ho čistou vodou a trysku na paru očistite vlhkou handričkou.
Podnos na odkvapkávanie	Keď sa z podnosu na odkvapkávanie vysunie príslušný červený indikátor.	Vyprázdnite podnos na odkvapkávanie a vyčistite ho pod tečúcou vodou.
Zásobník na pomletú kávu	Keď vám to vyhovuje	Vyprázdnite zásobník na pomletú kávu a vyčistite ho pod tečúcou vodou. Uistite sa, že zariadenie je zapnuté, kým vyprázdňujete a čistíte zásobník na mletú kávu.
Zásobník na vodu	Keď vám to vyhovuje	Vyčistite ho pod tečúcou vodou.

Opis časti	Kedy vykonávať čistenie	Ako vykonávať čistenie
Priestor na predmetú kávu/výpust kávy	Týždenne	Vrchnú časť výpustu kávy vyčistite rúčkou lyžičky, ako je zobrazené nižšie.

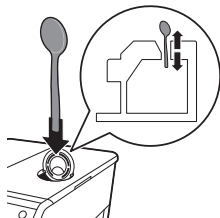

Čistenie varnej zostavy



Poznámka: Naskenujte kód QR alebo navštívte stránku www.philips.com/coffee-care, na ktorej nájdete inštruktážne videá o rozoberaní a čistení varnej zostavy.

Výstraha: Varnú zostavu nečistite v umývačke riadu a na jej čistenie nepoužívajte tekutý prostriedok na riad ani iný čistiaci prostriedok. Mohlo by to spôsobiť poškodenie varnej zostavy a negatívne ovplyvniť chuť kávy.

Čistenie varnej zostavy pod tečúcou vodou

- 1 Vypnite zariadenie a odpojte ho od siete.
- 2 Odoberte podnos na odkvapkávanie a zásobník na pomletú kávu.
- 3 Otvorte servisné dverka.
- 4 Stlačte tlačidlo PUSH (1), potiahnite varnú zostavu za držadlo a vytiahnite ju zo zariadenia (2).

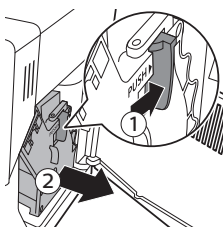

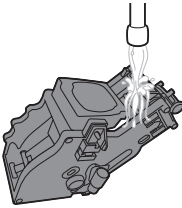

- 5 Varnú zostavu dôkladne opláchnite vlažnou vodou. Dôkladne vyčistite horný filter.
- 6 Varnú zostavu nechajte uschnúť na vzduchu.

Poznámka: Varnú zostavu nevysušajte handričkou, aby sa vlákna z nej nenahromadili vnútri varnej zostavy.

Čistenie varnej zostavy tabletami na odstránenie károvej mastnoty

Výstraha: Na čistenie používajte len tablety na odstránenie károvej mastnoty značky Philips/Saeco. Neslúžia na odstraňovanie vodného kameňa.

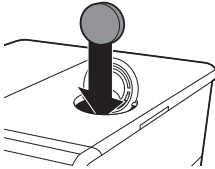

- 1 Nádobu vložte pod výpust na dávkovanie kávy.
- 2 Stlačte tlačidlo AROMA STRENGTH (Intenzita vône) a vyberte predmletú kávu..
- 3 Do zásobníka na predmletú kávu vložte tabletu na odstránenie károvej mastnoty.
- 4 Stlačte tlačidlo CLASSIC COFFEE (klasická káva). Zariadenie vypustí vodu z výpustu na dávkovanie kávy.
- 5 Keď indikátor priebehu dosiahne stred, prepnite hlavný vypínač v zadnej časti zariadenia do polohy OFF (Vypnuté).
- 6 Roztok na odstránenie károvej mastnoty nechajte pôsobiť približne 15 minút.
- 7 Hlavný vypínač prepnite do polohy ON (Zapnuté). Stlačte tlačidlo pohotovostného režimu.
- 8 Počkajte, kým zariadenie vykoná automatický cyklus preplachovania.
- 9 Vykonajte postup „Týždenné čistenie varnej zostavy odmasťovacou tabletou“.
- 10 Odoberte podnos na odkvapkávanie a zásobník na pomletú kávu a vyprázdňte ich. Potom ich vložte späť do zariadenia.
- 11 Stlačte tlačidlo AROMA STRENGTH (Intenzita vône) a vyberte predmletú kávu..
- 12 Stlačte tlačidlo CLASSIC COFFEE (klasická káva). Zariadenie vypustí vodu z výpustu na dávkovanie kávy.
- 13 Kroky 11 a 12 zopakujte dva razy. Vypustenú vodu vylejte.

Vloženie varnej zostavy

- 1 Pred vložением varnej zostavy späť do zariadenia skontrolujte, či sa zhodujú dve žlté referenčné značky na bočnej strane. Ak nie, vykonajte nasledujúci krok:

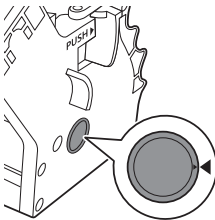

Slovensky

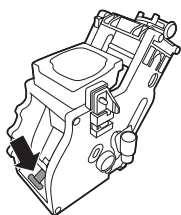

- Skontrolujte, či je páčka v kontakte so základňou varnej zostavy.
- 2 Skontrolujte, či je žltý zaistovací háčik varnej zostavy v správnej polohe.

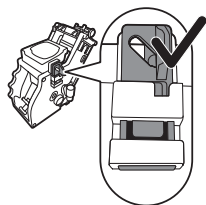

- Háčik dostanete do správnej polohy tak, že ho potlačíte nahor, až kým sa nedostane do najvyššej polohy.

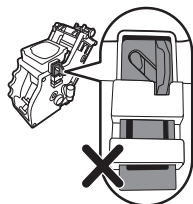

- Háčik nie je správne umiestnený, ak sa stále nachádza v najspodnejšej polohe.
- 3 Varnú zostavu zasúvajte späť do zariadenia pomocou vodiacich líšt po bokoch, až kým s cvaknutím nezapadne na miesto.

Výstraha: Nestláčajte tlačidlo PUSH.

- 4 Zatvorte servisné dverka.

Mazanie

Varnú zostavu treba premazať, aby sa zaistila optimálna prevádzka zariadenia. Informácie o frekvencii mazania nájdete v tabuľke uvedenej nižšie. Inštruktážne videá nájdete na našej webovej lokalite: www.philips.com/coffee-care.

Frekvencia používania	Počet pripravených nápojov za deň	Frekvencia mazania
Nízka	1-5	Každé 4 mesiace
Normálna	6-10	Každé 2 mesiace
Intenzívna	> 10	Každý mesiac

- 1 Vypnite zariadenie a odpojte ho od siete.
- 2 Odpojte varnú zostavu a opláchnite ju pod vlažnou tečúcou vodou. Potom ho nechajte vyschnúť na vzduchu.

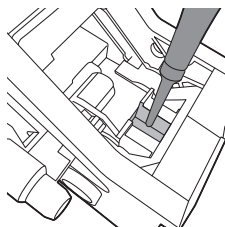

- 3 Okolo hriadeľa v spodnej časti varnej zostavy naneste tenkú vrstvičku maziva.

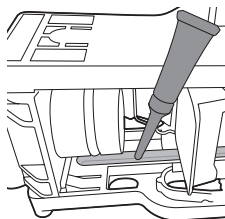

- 4 Na vodiace lišty na obidvoch stranách naneste tenkú vrstvičku maziva (pozrite si obrázok).
- 5 Vložte znovu varnú zostavu.

Tube maziva môžete použiť niekoľkokrát.

Čistenie klasického peniča mlieka

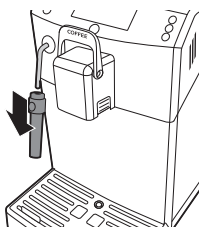

Po poslednom použití v daný deň

- 1 Odoberte klasický penič mlieka z trysky na paru a prepláchnite ho čistou vodou.
- 2 Trysku na paru očistite mokrou handričkou.
- 3 Znova zostavte všetky diely klasického peniča mlieka.

Proces odstraňovania vodného kameňa

Keď sa na displeji zobrazí hlásenie START CALC CLEAN (Spustite odstraňovanie vodného kameňa), zo zariadenia treba odstrániť vodný kameň. Ak zo zariadenia neodstránite vodný kameň, keď sa toto hlásenie zobrazí na displeji, zariadenie prestane fungovať správne. V takomto prípade sa na opravy nevzťahuje záruka.

Na odstraňovanie vodného kameňa používajte len príslušný prípravok značky Philips/Saeco. Používanie iných prípravkov môže zariadenie poškodiť a zanechať vo vode zvyšky chemických látok. Prípravok na odstraňovanie vodného kameňa si môžete zakúpiť v online obchode na adrese www.philips.com/coffee-care.

Proces odstraňovania vodného kameňa trvá 30 minút a pozostáva z cyklu odstraňovania vodného kameňa a cyklu preplachovania. Cyklus odstraňovania vodného kameňa alebo preplachovania môžete pozastaviť

stlačením tlačidla ukončenia. Ak chcete pokračovať v cykle odstraňovania vodného kameňa alebo preplachovania, stlačte tlačidlo OK.

Poznámka: Neodstraňujte varnú zostavu počas procesu odstraňovania vodného kameňa.

Varovanie: Nepite roztok na odstraňovanie vodného kameňa ani vodu vypustenú počas postupu odstraňovania vodného kameňa.

- 1 Vyberte podnos na odkvapkávanie a zásobník na pomletú kávu, vyprázdnite ich, vyčistite a vložte späť na miesto.
- 2 Odoberte klasický penič mlieka z trysky na paru.
- 3 Pod výpusť na dávkovanie kávy umiestnite veľkú nádobu (1,5 l).
- 4 Keď sa na displeji zobrazí hlásenie START CALC CLEAN (Spustite odstraňovanie vodného kameňa), stlačte tlačidlo OK, aby sa spustilo odstraňovanie vodného kameňa.

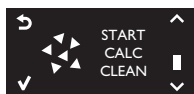

- Displej vás upozorní, že musíte vybrať filter AquaClean.

Poznámka: Ak chcete proces odstraňovania vodného kameňa spustiť neskôr, stlačte tlačidlo ukončenia. Ak chcete proces odstraňovania vodného kameňa vykonať neskôr, stlačte tlačidlo MENU (Ponuka), vyberte MENU (Ponuka) a prejdite na možnosť DESCALING (Odstraňovanie vodného kameňa). Potvrďte stlačením tlačidla OK.

- 5 Do zásobníka na vodu nalejte roztok na odstraňovanie vodného kameňa. Zásobník na vodu naplňte po úroveň CALC CLEAN (Odstraňovanie vodného kameňa) vodou z vodovodu. Zásobník na vodu vložte späť do zariadenia. Stlačením tlačidla OK potvrdíte nastavenie.
 - Spustí sa prvá fáza procesu odstraňovania vodného kameňa. Zariadenie začne prerušovane vypúšťať roztok na odstraňovanie vodného kameňa.
 - Na displeji sa zobrazuje ikona odstraňovania vodného kameňa, označenie fázy a trvanie. Táto prvá fáza trvá 20 minút.
- 6 Nechajte zariadenie vypúšťať roztok na odstraňovanie vodného kameňa, až kým sa zásobník na vodu nevyprázdni.
- 7 Vyberte zásobník na vodu a vypláchnite ho.
- 8 Zásobník na vodu naplňte po úroveň CALC CLEAN (Odstraňovanie vodného kameňa) vodou z vodovodu. Zásobník na vodu vložte späť do zariadenia.
- 9 Odstráňte prázdnu nádobu a umiestnite ju späť pod výpusť na dávkovanie kávy. Potvrďte stlačením tlačidla OK.

- 10** Spustí sa druhá fáza procesu odstraňovania vodného kameňa, ktorou je cyklus preplachovania. Táto fáza trvá 3 minúty. Na displeji sa zobrazí ikona preplachovania a trvanie tejto fázy.

Poznámka: Ak zásobník na vodu nie je naplnený po úroveň CALC CLEAN, môže sa vyžadovať ďalší cyklus preplachovania zariadenia.

- 11** Počkajte, kým zariadenie prestane vypúšťať vodu. Po ukončení procesu odstraňovania vodného kameňa sa na displeji zobrazí značka začiarknutia.
- 12** Stlačením tlačidla OK opustíte cyklus odstraňovania vodného kameňa. Zariadenie sa začne zahrievať a vykoná automatický cyklus preplachovania.
- 13** Odoberte prázdnu nádobu.
- 14** Varnú zostavu vyčistite vykonaním cyklu: „Týždenné čistenie varnej zostavy”.
- 15** Do zásobníka na vodu založte nový filter AquaClean.

Tip: Používanie filtra AquaClean znižuje potrebu odstraňovania vodného kameňa.

- 16** Klasický penič mlieka nasadte späť na miesto.

Ako postupovať v prípade prerušenia procesu odstraňovania vodného kameňa

V prípade zaseknutia zariadenia počas odstraňovania vodného kameňa môžete proces odstraňovania vodného kameňa ukončiť stlačením tlačidla pohotovostného režimu. V takomto prípade alebo v prípade výpadku napájania či náhodného odpojenia kábla postupujte nasledujúcim spôsobom:

- 1** Zásobník na vodu vyprázdnite a dôkladne vypláchnite.
- 2** Doplňte zásobník na vodu čistou vodou až po značku CALC CLEAN a zariadenie znovu zapnite. Zariadenie sa zohreje a vykoná sa automatický cyklus preplachovania.
- 3** Pred prípravou nápojov vykonajte manuálny cyklus preplachovania. Ak chcete vykonať manuálny cyklus preplachovania, najskôr vypustite pol nádrže horúcej vody a potom pripravte dve šálky predmletej kávy bez pridania mletej kávy.

Poznámka: Ak sa postup odstraňovania vodného kameňa neukončil, zariadenie bude čo najskôr vyžadovať vykonanie ďalšieho odstraňovania vodného kameňa.

Výstražné ikony a chybové kódy

Význam výstražných ikon



Zásobník na vodu naplňte po úroveň značky MAX. vodou z vodovodu.



Varná zostava je upchatá prachom z kávy. Očistite varnú zostavu.

Slovensky



Násypka na kávové zrná je prázdna. Do násypky doplňajte novú zrnkovú kávu.



Založte podnos na odkvapkávanie a zatvorte servisné dverka.



Varná zostava nie je v zariadení alebo nie je správne vložená. Vložte varnú zostavu.



Prepínač CoffeeSwitch je v nesprávnej pozícii pre vybraný nápoj. Zatlačte páčku nadol do pozície ESPRESSO.



Zásobník na pomletú kávu je plný. Uistite sa, že zariadenie je zapnuté. Vyberte a vyprázdňte zásobník na mletú kávu.



Prepínač CoffeeSwitch je v nesprávnej pozícii pre vybraný nápoj. Zatlačte páčku nahor do pozície COFFEE.



Ak displej zobrazuje chybový kód, prečítajte si časť „Význam chybových kódov“, aby ste zistili, čo kód na displeji znamená a ako máte postupovať. Zariadenie nemožno používať, keď je táto ikona na displeji.

Význam chybových kódov

Nižšie uvádzame zoznam chybových kódov odkazujúcich na problémy, ktoré dokážete vyriešiť sami. Inštruktážne videá nájdete na stránke www.philips.com/coffee-support. Ak sa zobrazí ďalší chybový kód, obráťte sa na Stredisko starostlivosti o zákazníka spoločnosti Philips vo svojej krajine. Kontaktné údaje nájdete v záručnom liste.

Chybový kód	Problém	Príčina	Možné riešenie
01	Mlynček na kávu je zablokovaný.	Výpusť kávy je zanesený.	Zariadenie vypnite. Dôkladne očistite výpusť kávy pomocou rúčky odmerky alebo rúčky lyžičky. Potom zariadenie znovu zapnite.
03 - 04	Vyskytol sa problém s varnou zostavou.	Varná zostava je znečistená alebo nedostatočne namazaná.	Zariadenie vypnite. Varnú zostavu opláchnite čistou vodou a nechajte ju voľne vyschnúť. Potom ju namažte. Potom zariadenie znovu zapnite.
		Varná zostava nie je v správnej polohe.	Zariadenie vypnite. Varnú zostavu vyberte a znova ju založte. Pred vložením varnej zostavy späť do zariadenia skontrolujte, či sa zhodujú dve referenčné značky na bočnej strane. Potom zariadenie znovu zapnite.

Chybový kód	Problém	Príčina	Možné riešenie
05	Vyskytol sa problém s okruhom vody.	V okruhu vody je vzduch.	Zariadenie vypnite. Skontrolujte, či zásobník na vodu vkladáte do zariadenia správne. Skontrolujte, či je priestor na zásobník na vodu čistý a nie sú v ňom kávové zrná. Potom zariadenie znovu zapnite.
			Reštartujte zariadenie jeho vypnutím a opätovným zapnutím. Pokúste sa vypustiť 2 – 3 šálky horúcej vody.
		Filter AquaClean nebol pred inštaláciou správne pripravený.	Vypnite zariadenie a vyberte filter zo zásobníka na vodu. Potom zariadenie znovu zapnite a vypustite 2 – 3 šálky horúcej vody. Ak to funguje, pripravte si filter AquaClean na založenie (pozrite si samostatný stručný návod) a znova ho vložte do zásobníka na vodu. Ak sa na displeji opäť zobrazí chybový kód 05, filter treba vymeniť.
14	Zariadenie sa prehrieva.	Môže to mať niekoľko dôvodov.	Zariadenie vypnite a po 30 minútach ho znova zapnite.

Riešenie problémov

Táto kapitola obsahuje prehľad najbežnejších problémov, s ktorými by ste sa mohli stretnúť pri používaní tohto zariadenia. Inštruktážne videá a kompletný zoznam najčastejších otázok nájdete na stránke www.philips.com/coffee-care. Ak sa vám problém nepodarí vyriešiť, obráťte sa na Stredisko starostlivosti o zákazníkov vo vašej krajine. Kontaktné údaje nájdete v záručnom liste.

Problém	Príčina	Riešenie
Zariadenie sa nezapína.	Zariadenie je odpojené alebo je hlavný vypínač v polohe „vypnuté“ (0).	Skontrolujte, či je sieťový kábel správne vložený.
		Uistite sa, že hlavný vypínač je v polohe „zapnuté“ (I).
Zariadenie je v režime DEMO (Ukážka).	Tlačidlo pohotovostného režimu bolo podržané viac než 8 sekúnd.	Zariadenie vypnite a znova zapnite pomocou hlavného vypínača v zadnej časti.
Podnos na odkvapkávanie sa rýchlo naplní.	Je to bežný jav. Zariadenie využíva vodu na preplachovanie vnútorného okruhu a varnej zostavy. Určité množstvo vody preteká vnútorným systémom priamo do podnosu na odkvapkávanie.	Ak je podnos na odkvapkávanie plný a z krytu sa vysunie príslušný indikátor, vyprázdňte ho. Pod výpusť na dávkovanie podložte šálku na zachytávanie vody využíwanej na preplachovanie.

Slovensky

Problém	Príčina	Riešenie
Ikona upozorňujúca na „plný zásobník na mletú kávu“ zostáva zobrazená.	Zásobník na mletú kávu bol vyprázdnený pri vypnutom zariadení.	Zásobník na pomletú kávu vždy vyprázdňujte vtedy, keď je zariadenie zapnuté. Ak bol zásobník na pomletú kávu vyprázdnený pri vypnutom zariadení, počítadlo cyklov prípravy kávy sa nevynuluje.
	Zásobník na pomletú kávu bol príliš rýchlo založený späť na miesto.	Zásobník na pomletú kávu vráťte na miesto, až keď sa na displeji zobrazí výzva, aby ste ho vrátili do zariadenia.
Nemôžem vybrať varnú zostavu.	Varná zostava nie je v správnej polohe.	Zatvorte servisné dvierka. Zariadenie vypnite a znova zapnite. Počkajte, kým sa zobrazí obrazovka signalizujúca, že je „zariadenie pripravené“, a potom odoberte varnú zostavu.
	Nevybrali ste zásobník na mletú kávu.	Pred demontovaním varnej zostavy vyberte zásobník na pomletú kávu.
Nemôžem vložiť varnú zostavu.	Varná zostava nie je v správnej polohe.	Zariadenie vynulujte nasledujúcim spôsobom: založte podnos na odkvapkávanie a zásobník na pomletú kávu na miesto. Varnú zostavu nechajte mimo zariadenia. Zatvorte servisné dvierka a zariadenie zapnite a vypnite. Potom umiestnite varnú zostavu do správnej polohy a znova ju vložte do zariadenia.
	Zariadenie je stále v procese odstraňovania vodného kameňa.	Varnú zostavu nemožno odobrať počas procesu odstraňovania vodného kameňa. Najprv ukončíte proces odstraňovania vodného kameňa a potom odoberte varnú zostavu.
Káva je príliš vodnatá.	Mlynček je nastavený na veľmi hrubé mletie.	Nastavte mlynček na jemnejšie mletie.
	Výpusť kávy je zanesený.	Vyčistite výpusť kávy pomocou rúčky odmerky alebo rúčky lyžičky. Zariadenie vypnite a znova zapnite.
	Zariadenie vykonáva samonastavenie.	Pripravte niekoľko šálok kávy.
	Varná zostava je znečistená alebo je potrebné ju namazať.	Varnú zostavu vyčistite a namažte.
Z výpusťu na dávkovanie kávy vyteká káva.	Výpusť na dávkovanie kávy je upchatý.	Výpusť na dávkovanie kávy a jeho otvory vyčistite prípravkom na čistenie rúrok.
	Výpusť kávy je zanesený.	Vyčistite výpusť kávy pomocou rúčky odmerky alebo rúčky lyžičky. Zariadenie vypnite a znova zapnite.

Problém	Príčina	Riešenie
Káva nie je dostatočne teplá.	Šálky, ktoré používate, sú studené.	Predhrejte šálky vypláchnutím horúcou vodou.
	Nastavená teplota je príliš nízka. Skontrolujte nastavenie v ponuke.	V ponuke nastavte teplotu na „vysokú“ hodnotu.
Zariadenie nemelie kávové zrná.	Pridali ste mlieko.	Keď pridáte teplé alebo studené mlieko, vždy tým do určitej miery znížite teplotu kávy.
	Výpust kávy je zanesený.	Vyčistite výpust kávy pomocou rúčky odmerky alebo rúčky lyžičky. Zariadenie vypnite a znova zapnite.
Zariadenie pomelie kávové zrná, káva však nevyteká alebo vyteká pomaly.	Výpust kávy je zablokovaný.	Vyčistite výpust kávy pomocou rúčky odmerky alebo rúčky lyžičky. Zariadenie vypnite a znova zapnite.
	Filter AquaClean nebol správne pripravený na inštaláciu.	Vypnite zariadenie a vyberte filter zo zásobníka na vodu. Filter ponorte dolnou časťou smerom nahor do nádoby so studenou vodou a počkajte, kým z neho neprestanú vychádzať vzduchové bublinky. Znovu vložte filter do zásobníka na vodu, reštartujte zariadenie a vypustite 2 – 3 šálky horúcej vody.
	Mlynček je nastavený na veľmi jemné mletie.	Nastavte mlynček na hrubšie mletie.
	Varná zostava je špinavá.	Očistite varnú zostavu.
	Výpust na dávkovanie kávy je špinavý.	Výpust na dávkovanie kávy a jeho otvory vyčistite prípravkom na čistenie rúrok.
	Okruh zariadenia blokuje vodný kameň.	Odstráňte vodný kameň zo zariadenia.
Mlieko sa nespení.	Klasický penič mlieka je znečistený alebo nie je správne zostavený.	Klasický penič mlieka vyčistite a uistite sa, že je správne zostavený a založený.
	Použitý druh mlieka nie je vhodný na spenie.	Rôzne druhy mlieka sa vyznačujú rôznym množstvom peny a rozličnými vlastnosťami peny. Vyskúšali sme nasledujúce druhy mlieka, aby sme overili ich správne spenie: polotučné alebo plnotučné kravské mlieko, sójové mlieko a mlieko bez obsahu laktózy.

Slovensky

Problém	Príčina	Riešenie
Pod zariadením je voda.	Podnos na odkvapkávanie je príliš plný a pretiekol.	Vyprázdnite podnos na odkvapkávanie, keď sa z neho vysunie príslušný indikátor. Pred začiatkom odstraňovania vodného kameňa zo zariadenia vždy vyprázdnite podnos na odkvapkávanie.
	Zariadenie nie je umiestnené na vodorovnom povrchu.	Zariadenie umiestnite na vodorovný povrch, aby indikátor „plného podnosu na odkvapkávanie“ fungoval správne.
Nemôžem aktivovať filter AquaClean a zariadenie požaduje odstránenie vodného kameňa.	Vymenili ste už 8 filtrov AquaClean.	Najprv zo zariadenia odstráňte vodný kameň a potom založte filter AquaClean. Filter AquaClean vždy aktivujte v ponuke. Vykonať to pri výmene filtra.
	Výmena filtra neprebehla v stanovenom čase potom, čo sa ikona vodného filtra AquaClean rozblíkala a kapacita filtra klesla na 0 %.	Najprv zo zariadenia odstráňte vodný kameň a potom založte filter AquaClean.
	Filter AquaClean nebol nainštalovaný pri prvej inštalácii, ale po príprave asi 50 šálok kávy (s objemom 100 ml). Zariadenie treba pred založením filtra AquaClean úplne zbaviť vodného kameňa.	Najprv zo zariadenia odstráňte vodný kameň a potom založte nový filter AquaClean. Po odstránení vodného kameňa sa počítadlo filtra vynuluje na hodnotu 0/8. Aktiváciu filtra vždy potvrdte v ponuke zariadenia. Vykonať to aj po výmene filtra.
	Nový alebo vymenený filter AquaClean nebol aktivovaný v ponuke zariadenia.	Najskôr zo zariadenia odstráňte vodný kameň. Potom aktivujte filter AquaClean v ponuke. Vykonať to pri výmene filtra.
Po výmene filtra sa na displeji nezobrazila ikona filtra AquaClean.	Nepotvrdili ste aktiváciu filtra v ponuke zariadenia.	Aktiváciu filtra potvrdte v ponuke zariadenia. Keď sa na displeji zobrazí hlásenie „START CALC CLEAN“ (Spustite odstraňovanie vodného kameňa), najprv treba zo zariadenia odstrániť vodný kameň. Pred odstraňovaním vodného kameňa vyberte filter AquaClean a po jeho vykonaní ho vložte späť.
Filter AquaClean je založený, no na displeji sa zobrazuje hlásenie upozorňujúce na odstránenie vodného kameňa.	Neaktivovali ste filter AquaClean v ponuke zariadenia.	Najprv zo zariadenia odstráňte vodný kameň a potom založte nový filter AquaClean. Týmto sa počítadlo filtra vynuluje na hodnotu 0/8. Aktiváciu filtra vždy potvrdte v ponuke zariadenia, aj po výmene filtra.
Nový vodný filter nezapadol na miesto.	Pokúšate sa založiť iný filter než filter AquaClean.	Do zariadenia zapadne len filter AquaClean.



www.philips.com/coffee-care



421946037721



>75% recycled paper

