

NÁVOD NA KAŽDODENNÉ POUŽITIE



ĎAKUJEME ZA ZAKÚPENIE PRODUKTU ZNAČKY
WHIRLPOOL. Ak chcete získať komplexnejší servis,
zaregistrujte svoj spotrebič na:
www.whirlpool.eu/register



Bezpečnostné pokyny a návod na použitie môžete
stiahnuť na našej webovej stránke
<http://docs.whirlpool.eu> a podľa pokynov na zadnej
strane tejto brožúry.

Pred použitím spotrebiča si pozorne prečítajte Bezpečnostné upozornenia.

POPIS PRODUKTU

SPOTREBIČ

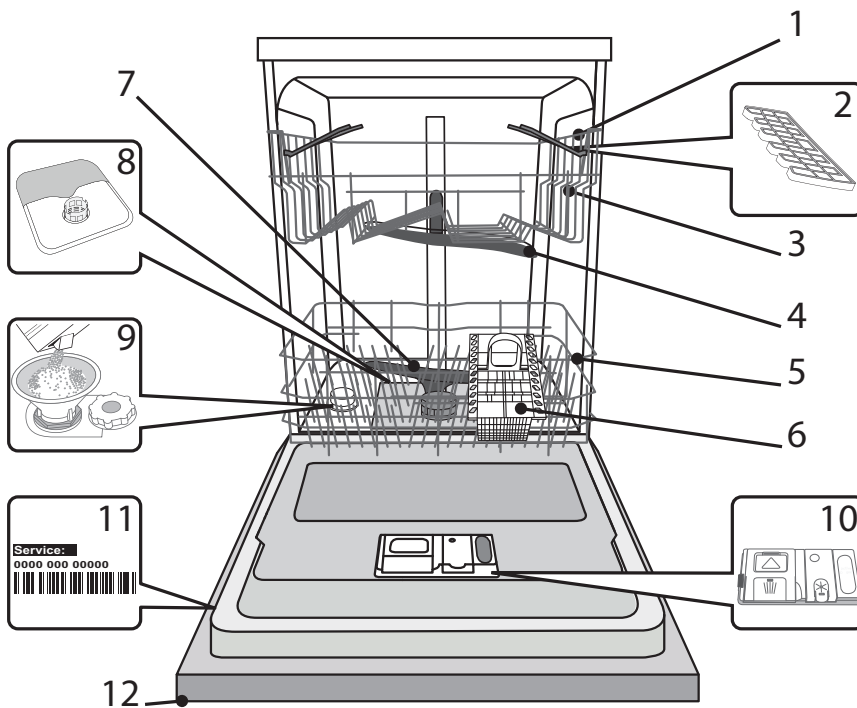

1. Horný kôš
2. Sklopné ramená
3. Regulačtor výšky horného koša
4. Horné rameno s tryskami
5. Spodný kôš
6. Košík na nože
7. Spodné rameno s tryskami
8. Filtračná jednotka
9. Zásobník na soľ
10. Priehradky na čistiaci prostriedok a leštadlo
11. Doska s údajmi
12. Ovládací panel

OVLÁDACÍ PANEL

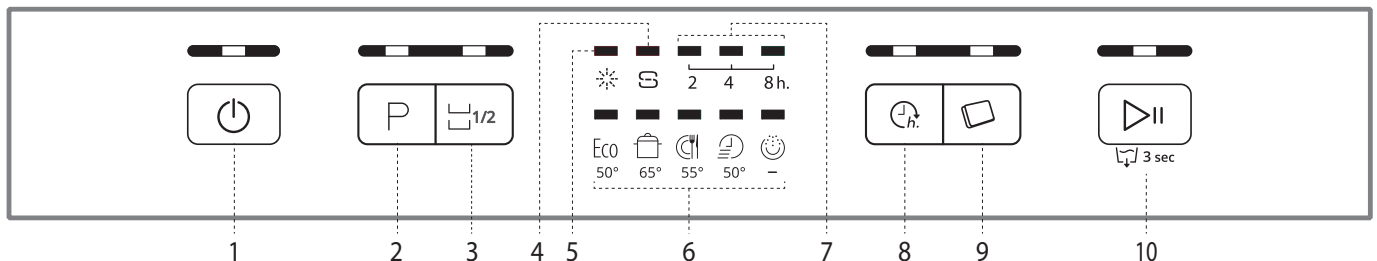

1. Tlačidlo Zap.-Vyp./Reštart s kontrolkou
2. Tlačidlo voľby programu s kontrolkou
3. Tlačidlo polovičnej náplne s kontrolkou I
4. Kontrolka množstva soli
5. Kontrolka množstva leštidla
6. Kontrolky programu
7. Kontrolka Odloženie štartu programu
8. Tlačidlo Odloženie štartu programu s kontrolkou
9. Tlačidlo Tableta (Tab) s kontrolkou
10. Tlačidlo Štart/Pauza s kontrolou / Vypúšťanie vody

PRVÉ POUŽITIE SOĽ, LEŠTIDLO A UMÝVACÍ PROSTRIEDOK

ODPORÚČANIE PRE PRVÉ POUŽITIE

Po inštalácii odstráňte z košov záračky a z horného koša odstráňte elastické prvky.

DOPLNENIE ZÁSObNÍKA NA SOĽ

Aby ste predišli tvorbe vodného kameňa na riade a na funkčných komponentoch spotrebiča, používajte soľ.

- Je dôležité, aby zásobník na soľ nebol nikdy prázdny (s výnimkou prípadu, keď je tvrdosť vody nastavená na -1 "Mäkká").
- Nastavenie tvrdosti vody je dôležité.

Zásobník na soľ sa nachádza v spodnej časti umývačky riadu (pozrite **POPIS PROGRAMOV**) a ak sa na ovládacom paneli rozsvieti **kontrolka DOPLNENIE SOLI** , je treba ju doplniť.

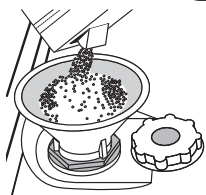

1. Vyťahnite spodný kôš a odskrutkujte viečko zásobníka (proti smeru hodinových ručičiek).
2. Umiestnite násypník (pozrite obrázok) a zásobník na soľ doplníte až po jeho okraj (približne 1 kg); môže dôjsť k vytečeniu malého množstva vody..
3. Násypník odstráňte a z okolia otvoru vyberte zvyšky soli.

zvyšky soli.

Uistite sa, či je viečko pevne priskrutkované, aby sa počas programu umývania nedostal do zásobníka umývací prostriedok (to by mohlo poškodiť zmäkčovanie vody).

Kedykoľvek potrebujete pridať soľ, odporúčame, aby ste postup vykonali pred spustením cyklu umývania.

NASTAVENIE TVRDOSTI VODY

Aby mohlo zmäkčovanie vody fungovať čo najlepšie, je nevyhnutné, aby sa nastavenia tvrdosti vody zakladalo na skutočnej tvrdosti vody vo vašej domácnosti. Tieto informácie môžete získať od vášho lokálneho dodávateľa vody.

V továrenskcom nastavení je nastavená priemerná tvrdosť vody (3).

1. Spotrebič zapnite stlačením tlačidla **ZAP./VYP.**
2. Spotrebič vypnite stlačením tlačidla **ZAP./VYP.**
3. Na 5 sekúnd stlačte tlačidlo **ŠTART/PAUZA** kým nepočujete pípnutie.
4. Spotrebič zapnite stlačením tlačidla **ZAP./VYP.**
5. Kontrolka aktuálne nastavené úrovne zhasne.
6. Pre výber požadovanej tvrdosti vody stlačte tlačidlo **P** (pozrite **TABUĽKA TVRDOSTI VODY**).

Tabuľka úrovne tvrdosti vody				Je potrebné použiť soľ
Úroveň		°dH Nemecké stupne	°fH Francúzske stupne	
1	Mäkká	0 - 6	0 - 10	NIE
2	Stredná	7 - 11	11 - 20	ÁNO
3	Priemerná	12 - 17	21 - 30	
4	Tvrdá	17 - 34	31 - 60	
5	Veľmi tvrdá	35 - 50	61 - 90	

7. Spotrebič vypnite stlačením tlačidla **ZAP./VYP.**

Nastavenie je dokončené!

Akonáhle sa tento proces dokončí, spustíte program bez náplne.

Používajte iba soľ, ktorá bola navrhnutá špecificky pre umývačky riadu.

Po doplnení soli do umývačky kontrolka DOPLNENIE SOLI zhasne.

Ak nie je zásobník na soľ doplnený, môže dôjsť k poškodeniu dekalifikátora vody a vykurovacieho prvku (s výnimkou prípadu, keď je tvrdosť vody nastavená na -1 "Mäkká").

DOPLNENIE LEŠTIDLA

Leštidlo uľahčuje SUŠENIE. Zásobník leštidla **A** je potrebné doplniť akonáhle sa na ovládacom paneli rozsvieti kontrolka **DOPLNENIE LEŠTIDLA** .

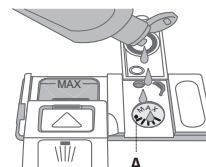
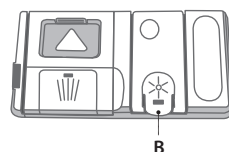

1. Zásobník **C** otvoríte stlačením a stlačením záračky na viečku.
2. Starostlivo nalejte leštidlo, až po značku maximálneho objemu (110 ml) - dajte pozor, aby ste leštidlo nepreliali. Ak k tomu dôjde, okamžite rozliate leštidlo utrite suchou handričkou.
3. Viečko pritlačte tak, aby ste začuli cvaknutie.

Leštidlo NIKDY nelejte priamo do lievika.

NASTAVENIE DÁVKOVANIE LEŠTIDLA

V prípade, že s výsledkami sušenia nie ste úplne spokojní, môžete nastaviť množstvo použitého leštidla.

- Umývačku riadu zapnite stlačením tlačidla **ZAP./VYP.**
- Vypnite ju stlačením tlačidla **ZAP./VYP.**
- Trikrát stlačte tlačidlo **ŠTART/PAUZA** a ozve sa pípnutie.
- Zapnite ju stlačením tlačidla **ZAP./VYP.**
- Kontrolka aktuálne nastavené úrovne zhasne.
- Pre výber množstva dodaného leštidla stlačte tlačidlo **P**.
- Vypnite ju stlačením tlačidla **ZAP./VYP.**

Nastavenie je dokončené!

Ak je úroveň množstva leštidla nastavené na NULU (EKO), nebude sa používať žiadne leštidlo. Pokiaľ leštidlo dôjde, kontrolka MÁLO LEŠTIDLA sa nerozsvieti.

V závislosti na modeli umývačky riadu je možné nastaviť 4 úrovne.

Továrenské nastavenie je na strednú úroveň.

- Pokiaľ na riade vidíte modrastej šmuhy, nastavte nízke číslo (1-2).
- Ak sú na riade kvapky vody alebo vodného kameňa, nastavte vysoké číslo (3-4).

PLNENIE PRIEHRADKY NA UMÝVACÍ PROSTRIEDOK

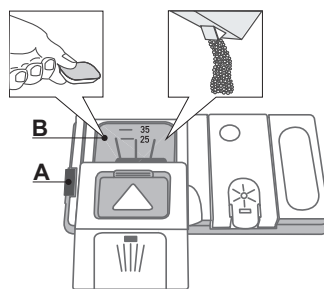

Na otvorenie priehradky na umývací prostriedok použite zariadenia A..

Umývací prostriedok dajte len do časti označenej B. Množstvo umývacieho prostriedku na predumytie dajte priamo do trubice.



















1. Pri odmeriavaní množstva umývacieho prostriedku postupujte podľa informácií

uvedených v (pozrite **TABUĽKA PROGRAMOV**). V priestore **B** je znázornené maximálne množstvo tekutého alebo práškoveho umývacieho prostriedku, ktorý možno pridať ku každému cyklu.

2. Pred zatvorením krytu odstráňte z okrajov priehradky usadeniny umývacieho prostriedku.
3. Viečko zásobníka na umývací prostriedok zatvorte zatlačením - tak, aby všetko bolo na svojom mieste.

Zásobník na umývací prostriedok sa podľa nastaveného programu automaticky otvorí v tú správnu dobu. V prípade použitia umývacích prostriedkov "všetko v jednom" odporúčame použiť tlačidlo **TABLETA**, pretože program sa nastaví tak, aby sa dosiahla čo najlepšie výsledky umývania a sušenia.

TABUĽKA PROGRAMOV

Program	Fáza sušenia	Dostupné funkcie *)	Umývací prostriedok		Trvanie (h:min) **)	Spotreba vody (litre/cyklus)	Spotreba energie (kWh/cyklus)
			Zásobník	B			
1. Eko  50°	✓	  	✓	✓	03:10	11	1,04
2. Intenzívny  65°	✓	  	✓	✓	02:30	16,5	1,65
3. Normálny  55°	✓	  	-	✓	02:00	16	1,35
4. Rýchly 30'  50°	-	 	-	✓	00:30	8,5	0,5
5. Predumytie  -	-	 	-	-	00:10	4	0,01

Dáta programu EKO sú namerané v laboratórnych podmienkach, v súlade s európskou smernicou EN 50242.

*) Všetky možnosti nemôžu byť používané súčasne.

**) Trvanie zobrazená na displeji alebo v brožúre je odhad vypočítaný za štandardných podmienok. Skutočný čas sa môže líšiť v závislosti od mnohých faktorov, napríklad teploty a tlaku privádzanej vody, množstva čistiaceho prostriedku, kvality a typu náplne, vyváženie náplne, vybraných doplnkových možnostiach a kalibráciu senzora. Kalibrácia senzora môže zvýšiť dĺžku trvania programu až o 20 minút.

Spotreba v pohotovostnom stave: Spotreba v režime zapnutia: 5 W - Spotreba v režime vypnutia: 0,5 W

POPIS PROGRAMOV

Pokyny k výberu cyklu umývania.

EKO 50°

Normálne znečistený riad. Štandardný program, najefektívnejší čo do kombinovanej spotreby energie a vody.

INTENZÍVNY 65°

Program odporúčaný pre silne znečistený riad, najmä vhodný na hrnce a panvice (nedá ho používať na krehký riad).

NORMÁLNY 55°

Normálne znečistený riad. Každodenný cyklus, ktorý zaisťuje optimálny umývací výkon v krátkej dobe.

RÝCHLY 30' 50°

Program na ľahko znečistený riad bez zaschnutých zvyškov jedla. (Ideálny pre nastavenie 2 miest.)

PREDUMÝVANIE

Riad, ktorý má byť umytý neskôr. V tomto programe sa nepoužíva žiadny umývací prostriedok.

Poznámky:

Optimálnych úrovní výkonu pri použití programov "Rýchly" možno dosiahnuť dodržaním maximálneho množstva nastavení miesta.

Aby ste ešte viac znížili spotrebu energie, umývačku riadu spúšťajte iba ak je plná.

MOŽNOSTI A FUNKCIE

MOŽNOSTI možné vybrať priamo stlačením príslušného tlačidla (pozrite OVLÁDACÍ PANEL).

V prípade, že možnosť nie je kompatibilný s vybraným programom (pozrite TABUĽKA PROGRAMOV), zodpovedajúce LED rýchlo 3x zabliká a ozve sa pípnutie. Možnosť sa neaktivuje.



POLOVIČNÁ NÁPLŇ

Ak nie je v umývačke veľa riadu, možnosť polovičnej náplne možno použiť k úspore spotreby vody, elektriny a umývacieho prostriedku. Vyberte program a stlačte tlačidlo POLOVIČNÁ NÁPLŇ: rozsvieti sa zodpovedajúca kontrolka. Pre zrušenie tejto možnosti tlačidlo POLOVIČNÁ NÁPLŇ stlačte ešte raz.

Nezabudnite rozdeliť množstvo čistiaceho prostriedku.



TABLETA (Tab)

Toto nastavenie umožňuje optimalizovať výkon programu podľa typu použitého umývacieho prostriedku.

Pokiaľ použijete umývací prostriedok vo forme tablety (leštidlo, soľ a umývací prostriedok v 1 dávke), na 3 sekundy stlačte tlačidlo TABLETA (rozsvieti sa kontrolka).

Pokiaľ používate práškový alebo tekutý umývací prostriedok, táto možnosť musí byť vypnutá.



ODLOŽENÝ ŠTART

Čas spustenia programu možno odložiť o 2, 4 alebo 8 hodín:

- Po výbere požadovaného programu a ďalších možností stlačte tlačidlo ŠTART. Rozsvieti sa kontrolka.
- Opakovaným stláčaním tlačidla ODLOŽENÝ ŠTART vyberte požadovanú dobu odloženého štartu. Postupne sa rozsvietia kontrolky 2 hodiny, 4 hodiny a 8 hodín. Ak stlačíte tlačidlo ODLOŽENÝ ŠTART znova, výber možnosti sa zruší a kontrolka zhasne.
- Po výbere procesu sa odpočet spustí akonáhle stlačíte tlačidlo ŠTART / PAUZA. Kontrolka vybranej dĺžky odloženého štartu sa rozsvieti a rovnako tak tlačidlo Štart / Pauza (nastálo).
- Akonáhle tento čas uplynie, kontrolka ODLOŽENÝ ŠTART zhasne a program sa spustí automaticky.

Keď sa program spustí, funkciu ODLOŽENÝ ŠTART nie je možné nastaviť.



VYPÚŠŤANIE

K zastaveniu a zrušeniu aktívneho cyklu možno použiť funkciu Vypúšťanie.

Funkcia VYPÚŠŤANIE sa aktivuje dlhým stlačením tlačidla ŠTART / PAUZA. Aktívny program sa zastaví a voda v umývačke sa vypustí.

KAŽDODENNÉ POUŽITIE

1. SKONTROLUJTE PRÍVOD VODY

Skontrolujte, či je umývačka riadu pripojená k prívodu vody a či je kohútik otvorený.

2. ZAPNUTIE UMÝVAČKY RIADU

Stlačte tlačidlo **ZAP./VYP.**.

3. PLNENIE KOŠOV

(pozrite **PLNENIE KOŠA**)

4. PLNENIE PRIEHRADKY NA UMÝVACÍ PROSTRIEDOK

(pozrite **TABUĽKA PROGRAMOV**).

5. VYBERTE PROGRAM A UPRAVTE CYKLUS

Vyberte najvhodnejší program podľa typu riadu a miery jeho znečistenia (see **POPIS PROGRAMOV**) k tomu použite tlačidlo **P**. Vyberte požadované možnosti (pozrite **MOŽNOSTI A FUNKCIE**).

6. ŠTART

Cyklus umývania spustíte stlačením tlačidla **ŠTART/PAUZA**. Keď sa program spustí, počujete pípnutie.

7. KONIEC CYKLU UMÝVANIA

Koniec cyklu umývania je oznámený pípnutím a rozsvieti sa kontrolka vybraného programu.. Otvorte dvere a spotrebič vypnite stlačením tlačidla **ZAP./VYP.**.

Kým riad vyberiete, počkajte niekoľko minút - aby ste predišli popáleniu.

Vyprázdňte koše, začnite spodným košom.

Spotrebič sa počas určitých dlhších období nečinnosti automaticky vypne, aby sa tak minimalizovala spotreba elektriny. Ak je riad len mierne znečistený, alebo ak bol pred vložením do umývačky umytý vodou, znížte množstvo čistiaceho prostriedku.

ÚPRAVA SPUSTENÉHO PROGRAMU

Ak bol vybraný zlý program, je možné ho zmeniť, za predpokladu, že sa práve spustil: stlačte a podržte tlačidlo **ZAP./VYP.**, spotrebič sa vypne. Spotrebič znovu zapnite pomocou tlačidla **ZAP./VYP.** a vyberte nový cyklus umývania a ďalšie požadované možnosti, cyklus spustíte. Stlačte tlačidlo **ŠTART/PAUZA**.

PRIDANIE ĎALŠIEHO RIADU

Bez toho aby ste spotrebič vypínali, otvorte dvere (**dajte si pozor na HORÚCU paru**) a riad vložte do umývačky. Zatvorte dvere a stlačte tlačidlo **ŠTART/PAUZA** a cyklus sa spustí od okamihu, v ktorom bol prerušený.

NÁHODNÉ PRERUŠENIE

Ak počas cyklu umývania dôjde k otvoreniu dverí, alebo ak dôjde k odpojeniu napájania, cyklus sa zastaví. Akonáhle sa dvere zatvoria alebo sa obnoví napájanie, aby sa cyklus spustil v mieste, v ktorom bol prerušený, je potrebné, aby ste stlačili tlačidlo **ŠTART/PAUZA**.

Viac informácií o funkciách získate na vyžiadanie alebo si stiahnite návody na použitie z webových stránok, postupujte podľa pokynov na poslednej stránke. 

RADY A TIPY

TIPY

Ako riad vložte do košov, odstráňte z nich všetky zvyšky jedla a poháre vylejte. **Nemusíte vykonávať predumývanie pod tečúcou vodou.**

Riad usporiadajte tak, aby na mieste držalo pevne a neprevrátilo sa; a nádoby dajte tak, aby ich otvory smerovali nadol a konkávne / konvexné časti umiestnite šikmo, vďaka čomu sa voda dostane na každý povrch a bude môcť voľne stekať.

Varovanie: pokrievky, držadlá, pekáče a panvice nesmie brániť v otáčaní ramien s tryskami.

Do košíka na riad môžete dať akékoľvek malé predmety.

Veľmi znečistený riad a panvice je potrebné vložiť do spodného košíka, pretože v tejto časti sú vodné trysky silnejšie a poskytujú vyšší umývací výkon.

Po naplnení spotrebiča sa uistite, či sa môžu ramená s tryskami voľne otáčať.

HYGIENA

Aby ste predišli možnému hromadeniu zápachu a usadenín v umývačke, najmenej raz za mesiac spustíte program s vysokou teplotou. Pred spustením spotrebiča bez riadu pridajte lyžičku umývacieho prostriedku.

NEVHODNÝ RIAD

- Drevený riad a príbory.
- Jemne zdobené sklo, umelecké remeselné kúsky a starožitný riad. Ich zdobenie nie je odolné.
- Časti zo syntetického materiálu, ktoré nevydržia vysoké teploty.
- Medený a cínový riad.
- Riad znečistený voskom, popolom, lubrikačným mazivom alebo atramentom.

Farby sklenených ozdôb a hliníkových/strieborných častí sa môžu počas procesu umývania zmeniť a zosivieť. Niektoré typy skla (napr. krištál) môžu po niekoľkých cykloch umývania stratiť lesk.

POŠKODENIE SKLA A RIADU

- Používajte poháre a hrnčeky, ktoré sú výrobcom označené ako vhodné do umývačky riadu.
- Používajte umývací prostriedok vhodný na riad.
- Poháre a riad vyberte z umývačky čo najskôr od skončenia cyklu.

PLNENIE KOŠOV

HORNÝ KÔŠ

Krehký a ľahký riad: poháre, hrnčeky, misky, šalátové misky.

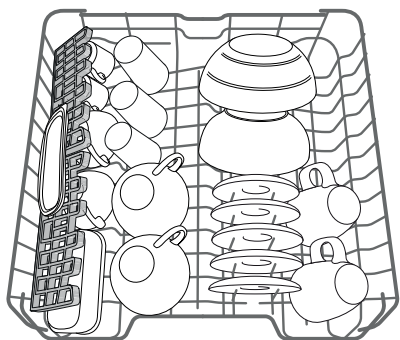

(príklad naplnenia horného koša)

NASTAVENIE VÝŠKY HORNÉHO KOŠA

Výšku horného koša možno nastaviť: vo vysokej pozícii možno do spodného koša vložiť veľké kusy riadu a v nízkej pozícii možno prispôsobiť pomocou nastaviteľných držiakov a vytvoriť tak viac priestoru na výšku a predísť kolízii s predmetmi vloženými do spodného koša.

Horný kôš je vybavený **Regulátorom výšky horného koša** (pozrite obrázok), stlačte páky a kôš uchopte po stranách a zdvihnite ho a akonáhle je v hornej pozícii, zaistíte ho.

Pre obnovenie spodnej pozície stlačte páky **A** po stranách koša a kôš presuňte nadol.

Odporúčame, aby ste nastavenie výšky koša nevykonávali v prípade, že je naplnený.

NIKDY kôš nezdvíhajte ani neznižujte iba po jednej strane.

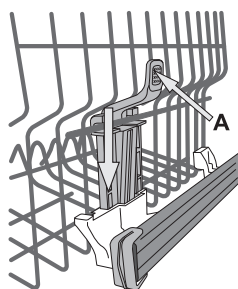

DRŽIAKY S NASTAVITELNOU POZÍCIOU

Postranné držiaky možno umiestniť do troch rôznych výšok a optimalizovať tak usporiadanie riadu v koši.

Poháre na víno možno umiestniť do skladacích držiakov zasunutím nožičky každého pohára na zodpovedajúce miesto.

Aby ste dosiahli optimálne výsledky sušenia, môžete držiaky nakloniť. Ak chcete naklonenie zmeniť, skladacie držiaky zľahka nakloňte do požadovanej pozície.

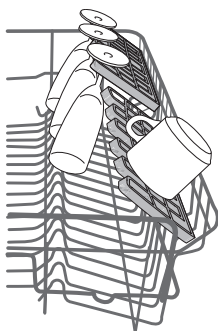

SPODNÝ KÔŠ

Na hrnce, police, tanier, šalátové misky, príbory, atď. Veľké tanier a pokrievky je ideálne umiestniť po stranách a predísť tak kontaktu s ramenom s tryskami.

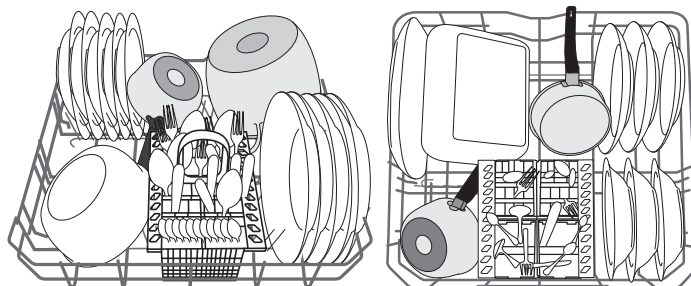

(príklad naplnenia spodného koša)

KOŠÍK NA PRÍBORY

Modulárny košík je vybavený hornými mriežkami pre lepšie usporiadanie príborov. Košík na príbory možno umiestniť len do prednej časti spodného koša.

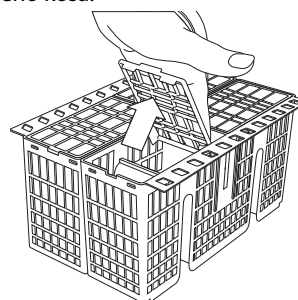

Nože a ďalšie kuchynské nástroje s ostrými hranami je potrebné vložiť do košíka na príbory tak, aby hroty smerovali nadol alebo je potrebné ich umiestniť do priestoru v hornom košíku na dlhé náčinie.

STAROSTLIVOSŤ A ÚDRŽBA

ČISTENIE FILTRAČNEJ JEDNOTKY

Filtračnú jednotku čistite pravidelne, aby sa filtre neupchali a odpadová voda mohla správne odtekať.

Filtračnú jednotku tvoria tri filtre, ktoré z vody odstraňujú zvyšky jedla - voda sa následne použije znova; aby ste dosiahli čo najlepšie výsledky, musíte ich udržiavať čisté.

Umývačku nemožno používať bez filtra alebo ak je filter uvoľnený.

Filtračnú jednotku skontrolujte po niekoľkých umytiach a ak je treba, dôkladne ju očistite pod tečúcou vodou, pomocou nekovového kefkou a pri dodržaní nižšie uvedených pokynov:

1. Kruhový filter **A** otočte proti smeru hodinových ručičiek a vytiahnite ho (Obr. 1).
2. Na filter **B** vyvíňte ľahký tlak po stranách a vytiahnite ho (Obr. 2).
3. Vytiahnite doskový filter z nerezovej ocele **C** (Obr. 3).
4. Skontrolujte sítko a odstráňte prípadné zvyšky jedla.

NIKDY NEVYBERAJTE ochranu čerpadla (čierny detail) (Obr. 4).

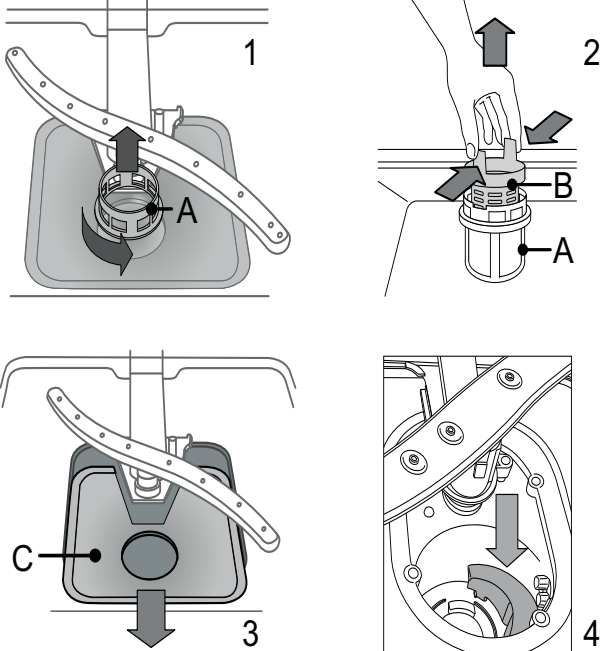

Po vyčistení filtrov vráťte filtračnú jednotku na miesto a správne ju upevnite; to je nevyhnutné na zachovanie efektívnej prevádzky umývačky.

ČISTENIE RAMIEN S TRYSKAMI

Na ramenách s tryskami môžu občas zostať zvyšky potravín a blokovat tak otvory použitej na striekanie vody. Preto sa odporúča, aby ste ramená čas od času skontrolovali a očistili je malým, nekovovým kefkou.

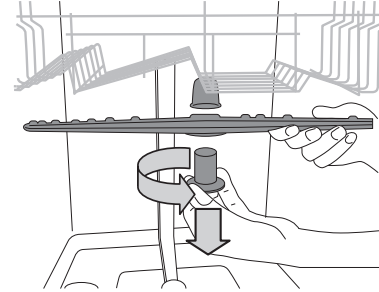

Ak chcete vybrať horné rameno, otočte plastovým zaistovacím krúžkom proti smeru hodinových ručičiek. Horné rameno je potrebné vrátiť na miesto tak, aby strana s väčším počtom otvorov smerovala nahor.

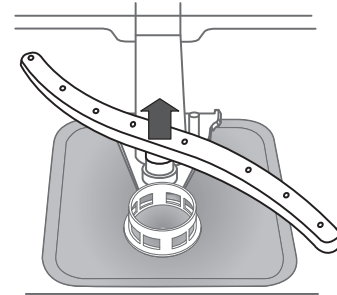

Spodné rameno je možné vybrať vysunutím smerom nahor.

ČISTENIE HADICE PRE PRÍVOD VODY

Pred vykonaním zapojenia a v prípade, že hadica na prívod vody sú nové alebo ak neboli použité dlhšiu dobu, nechajte nimi pretiecť vodu a uistite, že sú čisté a bez nečistôt. Ak nie je toto bezpečnostné opatrenie dodržané, môže dôjsť k zablokovaniu prívodu vody a poškodeniu umývačky.

RIEŠENIE PROBLÉMOV

Vaša umývačka riadu nemusí fungovať správne. Než kontaktujete servisné centrum, prejdite si nasledujúci zoznam a skontrolujte, či by nebolo možné problém vyriešiť.

PROBLÉMY	MOŽNÉ PRÍČINY	RIEŠENIE
Umývačka sa nespustí alebo nereaguje na príkazy.	Spotrebič nie je správne zapojený.	Zapojte zástrčku do zásuvky.
	Výpadok napájania.	Umývačka riadu sa automaticky spustí hneď ako dôjde k obnoveniu napájania.
	Dvere umývačky sa nezatvárajú.	Dvere razantne zabuchne, tak, aby ste začuli "cvaknutie".
	Nereaguje na príkazy.	Spotrebič vypnite stlačením tlačidla ZAP./VYP. , po uplynutí zhruba jednej minúty ho znova zapnite a program reštartujte.
Umývačka nevy-púšťa vodu.	Cyklus umývania doteraz neskončil.	Počkajte, kým cyklus umývania neskončí.
	Odtoková hadica je ohnutá.	Skontrolujte, či nie je odtoková hadica ohnutá (<i>pozrite POKYNY NA INŠTALÁCIU</i>).
	Odtokové potrubie je zablokované.	Vyčistte odtokové potrubie.
	Filter je upchatý zvyškami jedla.	Vyčistte filter (<i>pozrite ČISTENIE FILTRAČNÉ JEDNOTKY</i>).
Umývačka riadu vydáva nadmerný hluk.	Riad drnčí.	Riad správne usporiadajte (<i>pozrite PLNENIE KOŠA</i>).
	Tvorí sa nadmerné množstvo peny.	Umývací prostriedok nebol správne odmeraný alebo nie je na použitie v umývačke riadu (<i>pozrite PLNENIE PRIEHRADKY NA UMÝVACÍ PROSTRIEDOK</i>). Umývačku riadu reštartujte stlačením tlačidla VYPUSTENIE (<i>pozrite MOŽNOSTI A FUNKCIE</i>) a spustíte nový program bez použitia umývacieho prostriedku.
Riad nie je čistý.	Riad nebol správne usporiadaný.	Riad správne usporiadajte (<i>pozrite PLNENIE KOŠOV</i>).
	Ramená s tryskami sa nemohla otáčať voľne, bránilo im v tom riadu.	Riad správne usporiadajte (<i>pozrite PLNENIE KOŠOV</i>).
	Cyklus umývania je príliš jemný.	Vyberte vhodný cyklus umývania (<i>pozrite TABUĽKA PROGRAMOV</i>).
	Tvorí sa nadmerné množstvo peny.	Umývací prostriedok nebol správne odmeraný alebo nie je na použitie v umývačke riadu (<i>pozrite PLNENIE PRIEHRADKY NA UMÝVACÍ PROSTRIEDOK</i>).
	Viečko zásobníka na leštidlo nebolo správne zatvorené.	Uistite sa, či je viečko zásobníka na leštidlo zatvorené.
	Filter je znečistený alebo upchatý.	Filter vyčistte (<i>pozrite STAROSTLIVOSŤ A ÚDRŽBA</i>).
	V umývačke nie je žiadna soľ.	Doplňte zásobník na soľ (<i>pozrite DOPLNENIE ZÁSOBNÍKA NA SOĽ</i>).

ÚDRŽBA A POKYNY NA ODSTRANOVANIE PROBLÉMOV

Viac informácií, postupov údržby a pokyny na riešenie problémov nájdete v **Návode na použitie a starostlivosť**.

Návod na použitie a starostlivosť možno získať na nasledujúcich miestach:

- V popredajnom servise; telefónne číslo je uvedené v záručnom liste.
- Z webových stránok: <http://docs.whirlpool.eu>
- Pomocou kódu QR:



TECHNICKÝ LIST

Technické údaje o spotrebe energie možno stiahnuť z webovej stránky:

<http://docs.whirlpool.eu>

KONTAKTOVANIE POPREDAJNÉHO SERVISU

Keď budete kontaktovať popredajný servis, musíte uviesť kódy na štítku, ktorý sa nachádza v umývačke, v ľavej alebo pravej časti. Telefónne číslo je uvedené v záručnom liste alebo na webovej stránke: <http://www.whirlpool.eu>

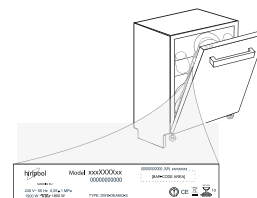

195142170.00

02/2016 as - Xerox Fabriano



Whirlpool® is a registered trademark of Whirlpool, USA.

