

## OBSAH

<b>DOLEŽITÉ BEZPEČNOSTNÉ POKYNY</b> .....	<b>242</b>
Vaša bezpečnosť a bezpečnosť ostatných osôb je veľmi dôležitá.....	242
Základné bezpečnostné predpisy.....	242
Určené používanie.....	242
Pokyny na používanie.....	242
<b>UVODNÉ OPERÁCIE</b> .....	<b>243</b>
Kontrola po doručení.....	243
Inštalácia spotrebiča.....	243
Zapojenie spotrebiča.....	243
<b>LIKVIDÁCIA</b> .....	<b>243</b>
<b>PREHLÁSENIE O ZHODE</b> .....	<b>243</b>
<b>INŠTALÁCIA A ZABUDOVANIE</b> .....	<b>244</b>
<b>POPIS SPOTREBIČA</b> .....	<b>246</b>
Spotrebič.....	246
Ovládací panel.....	246
Nádoba na mlieko a príslušenstvo.....	246
<b>PRVE UVEDENIE SPOTREBIČA DO PREVÁDZKY</b> .....	<b>247</b>
<b>ZAPNUTIE A PREDHREV</b> .....	<b>247</b>
<b>PRÍPRAVA KÁVY (POUŽITÍM ZRNKOVEJ KÁVY)</b> .....	<b>248</b>
<b>ZMENA MNOŽSTVA KÁVY V SÁLKE</b> .....	<b>249</b>
<b>REGULÁCIA MLYNČEKA NA KÁVU</b> .....	<b>249</b>
<b>PRÍPRAVA KÁVY ESPRESSO POMOCOU VOPRED ZOMLETEJ KÁVY (NAMIESTO ZRNKOVEJ)</b> .....	<b>249</b>
<b>VYDAJ HORÚCEJ VODY</b> .....	<b>250</b>
<b>ZMENA MNOŽSTVA HORÚCEJ VODY</b> .....	<b>250</b>
<b>PRÍPRAVA CAPPUCCINA</b> .....	<b>250</b>
<b>ZMENA MNOŽSTVA MLIEKA A KÁVY PRE CAPPUCCINO</b> .....	<b>251</b>
<b>ZMENA A NASTAVENIE PARAMETROV PONUKY</b> .....	<b>251</b>
Nastavenie jazyka.....	251
Preplachovanie.....	251
Modifikácia doby zapnutia.....	251
Nastavenie hodín.....	252
Nastavenie času automatického zapnutia.....	252
Zmena teploty kávy.....	252
Naprogramovanie tvrdosti vody.....	252
Odvápnovanie.....	252
Obnovenie nastavení z výroby (reset).....	253
Štatistika.....	253
Nastavenie signálu.....	253
Naprogramovanie kávy.....	253
Naprogramovanie prípravy cappuccina.....	253
Naprogramovanie vody.....	253
<b>CISTENIE A UDRŽBA</b> .....	<b>254</b>
Cistenie kávovaru.....	254
Cistenie nádoby na zvyšky použitej kávy.....	254
Cistenie odkvapkávacej misky.....	254
Cistenie nádržky na vodu.....	254
Cistenie dýz vydávača.....	254
Cistenie násyvky na vsypanie mletej kávy.....	254
Cistenie vnútra kávovaru.....	254
Cistenie naparovacej jednotky.....	254
Cistenie nádoby na mlieko.....	255
<b>VYPNUTIE SPOTREBIČA</b> .....	<b>255</b>
<b>SPRÁVY ZOBRAZENÉ NA DISPLEJI</b> .....	<b>256</b>
<b>RIEŠENIE PROBLÉMOV</b> .....	<b>257</b>
<b>TECHNICKÉ ÚDAJE</b> .....	<b>258</b>

## DOLEŽITÉ BEZPEČNOSTNÉ POKYNY

### Vaša bezpečnosť a bezpečnosť ostatných osôb je veľmi dôležitá

Nedodržanie uvedených pokynov môže spôsobiť úrazy zásahom elektrického prúdu, vážne poranenia, popáleniny, požiare alebo poškodenie spotrebiča.

Dôležité upozornenia sú označené nasledujúcim symbolom.

-  Tento symbol nebezpečenstva, spojený s bezpečnostnými pokynmi, upozorňuje na možné riziká pre používateľa a ostatné osoby.  
Všetky správy súvisiace s bezpečnosťou budú označené symbolom nebezpečenstva a nasledujúcimi termínmi:

 **NEBEZPEČENSTVO** Indikuje nebezpečnú situáciu, ktorá v prípade, že sa jej nepredídete, spôsobí vážne úrazy.

 **VAROVANIE** Indikuje nebezpečnú situáciu, ktorá, ak sa jej nepredídete, by mohla spôsobiť vážne úrazy.

### Základné bezpečnostné predpisy

 **VAROVANIE** Tento spotrebič je určený na používanie v domácnosti.

- Nie je určený pre používanie:
  - v prostredí prispôsobenom na účely kuchynky pre personál obchodov, kancelárií a iných pracovísk
  - v zariadeniach agroturistiky
  - v hoteloch, motelloch a iných rekreačných zariadeniach
  - v izbách na prenájom
- Vzhľadom na to, že spotrebič je napájaný elektrinou, dodržiavajte nasledujúce bezpečnostné predpisy:
  - nedotýkajte sa spotrebiča mokrymi rukami;
  - nedotýkajte sa zástrčky mokrymi rukami;
  - uistite sa o tom, že používaná zásuvka elektrickej siete je voľne prístupná, aby ste v prípade potreby mohli vytiahnuť zástrčku;
  - v prípade poruchy spotrebiča sa ho nesnažte opraviť. Spotrebič vypnite prostredníctvom hlavného vypínača (A23), vytiahnite zástrčku zo zásuvky elektrickej siete a zavolajte technický servis.
- Materiál obalu odložte (plastové vrecká, expandovaný polystyrén) mimo dosahu detí.
- Spotrebič nesmú bez dozoru používať osoby (vrátane detí) s obmedzenými psychickými, fyzickými alebo rozumovými schopnosťami ani osoby, ktoré spotrebič nevedia používať alebo nemajú skúsenosti s jeho používaním, ak neboli poučené osobou zodpovednou za ich bezpečnosť. Dohládajte na deti, aby ste zaistili, že sa so spotrebičom nebudú hrať. Nebezpečenstvo popálenia! Tento spotrebič produkuje horúcu vodu a počas prevádzky môže dochádzať k tvorbe vodnej pary. Dávajte pozor, aby ste sa nepostriekali horúcou vodou alebo aby vás nezasiahala horúca para. Používajte rukoväte a držadlá.
- Po vybratí spotrebiča z kuchynskej linky sa oň neopierajte.  
Na elektrický spotrebič nekladte predmety obsahujúce kvapaliny, horľavý alebo korozívny materiál, na uloženie predmetov na prípravu kávy používajte vhodné držiaky príslušenstva (napríklad odmerku). Na elektrický spotrebič nekladte veľké predmety, ktoré by mohli brániť jeho prevádzke ani nestabilné predmety.
- Elektrický spotrebič po jeho vybratí z linky nepoužívajte: pred vybratím spotrebiča z linky vždy počkajte, kým neochladne. Výnimkou je regulácia kávovaru, ktorú treba urobiť na spotrebiči po vybratí z linky (pozri kapitolu **REGULÁCIA MLYNČEKA NA KÁVU**).

**Poznámka:** používajte výhradne originálne príslušenstvo a náhradné diely, v každom prípade príslušenstvo odporúčané výrobcom.

### Určené používanie

Tento spotrebič bol vyrobený na prípravu kávy a na ohrev nápojov.

Akkoľvek iné použitie sa považuje za nevhodné.

Tento spotrebič nie je určený pre komerčné používanie. Výrobca nezodpovedá za škody vyplývajúce z nesprávneho použitia spotrebiča.

Tento spotrebič môžete nainštalovať na zabudovaný rúru, ale iba za predpokladu, že rúra je vybavená na svojej zadnej strane chladiacim ventilátorom (maximálny výkon 3 kW).

### Pokyny na používanie

Pred použitím spotrebiča si pozorne prečítajte tieto pokyny.

- Tieto pokyny si starostlivo odložte, aby ste ich mohli použiť aj v budúcnosti.
- Nedodržanie pokynov v tomto návode môže spôsobiť úrazy a poškodenie spotrebiča. Výrobca nezodpovedá za škody vyplývajúce z nedodržania pokynov v tomto návode na použitie.

**Poznámka:** spotrebič je vybavený chladiacim ventilátorom. Ventilátor sa zapne vždy pri výdaji kávy, pary alebo horúcej vody. Po niekoľkých minútach sa ventilátor vypne automaticky.

## ÚVODNÉ OPERÁCIE

### Kontrola po doručení

Po odstránení obalu skontrolujte celistvosť spotrebiča, ako aj prítomnosť všetkých komponentov. Ak sú na spotrebiči znaky poškodenia, nepoužívajte ho. Obráťte sa na technický servis.

### Inštalácia spotrebiča

#### VAROVANIE

- Inštaláciu musí vykonať kvalifikovaný technik v súlade s miestnymi platnými normami (pozri kapitolu **INŠTALÁCIA A ZABUDOVANIE**).
- Materiál obalu (plastové vrecká, polyester a pod.) nesmie ostať v dosahu detí.
- Spotrebič nikdy neinštalujte v prostredí, v ktorom môže teplota klesnúť na hodnotu 0°C.
- Čo najskôr nastavte hodnoty tvrdosti vody, pričom dodržte pokyny uvedené v kapitole **INŠTALÁCIA A ZABUDOVANIE**.

### Zapojenie spotrebiča

#### VAROVANIE

Uistite sa, že napätie v elektrickej sieti zodpovedá napätiu uvedenému na štítku na spodnej strane spotrebiča.

Spotrebič zapojte k samostatnej zásuvke elektrickej siete, v ktorej je prúd aspoň 10 A a ktorá je správne uzemnená. Ak zásuvka nevyhovuje zástrčke spotrebiča, dajte vymeniť zásuvku za inú vhodného typu, pričom výmenu musí urobiť kvalifikovaný pracovník. Aby boli dodržané bezpečnostné predpisy, bude treba pri inštalácii namontovať bipolárny spínač s minimálnou vzdialenosťou kontaktov 3 mm. Nepoužívajte rozdvojky ani predĺžovacie napájacie káble.

#### VAROVANIE

Bezpečnostné spínače a polsky v elektrickej sieti musia spĺňať požiadavky vnútroštátnych technických noriem.

## LIKVIDÁCIA

Elektrické spotrebiče sa nesmú likvidovať spolu s komunálnym odpadom. Spotrebiče označené týmto symbolom podliehajú požiadavkám európskej smernice 2002/96/ES. Všetky elektrické a elektronické spotrebiče sa musia likvidovať samostatne, mimo komunálneho odpadu, pričom sa musia odovzdať v zberných strediskách určených príslušnými zodpovednými štátnymi orgánmi. Správnu likvidáciu vyradeného spotrebiča sa predchádza poškodeniu životného prostredia a ohrozeniu zdravia obyvateľstva. Podrobnejšie informácie o likvidácii spotrebiča dostanete na miestnych úradoch, v zberných strediskách alebo v obchode, kde ste spotrebič kúpili.



## PREHLÁSENIE O ZHODE CE

Spotrebič spĺňa požiadavky nasledujúcich smerníc ES:

- smernica o nízkom napätí 2006/95/ES v znení nasledujúcich úprav,
- smernica o elektromagnetickej kompatibilite 2004/108/ES v znení nasledujúcich úprav.

Materiál a predmety, ktoré prichádzajú do styku s potravinami, musia vyhovovať požiadavkám nariadenia Rady (ES) č. 1935/2004.

SK243

## INŠTALÁCIA A ZABUDOVANIE

Skontrolujte minimálne rozmery potrebné na správnu inštaláciu elektrického spotrebiča.

Kávovar treba nainštalovať v sústave kuchynskej linky, pričom skrinka musí byť pevne zakotvená k stene bežne dostupnými konzolami.

#### Pozor:

- Akýkoľvek zásah pri inštalácii alebo údržbe sa musí vykonávať na spotrebiči odpojenom od elektrickej siete.
- Skrinky kuchynskej linky, ktoré sú v priamom kontakte so spotrebičom, musia odolávať teplu (min. 65°C).
- Na zabezpečenie správnej ventilácie nechajte na spodnej strane linky otvor (rozmery pozrite na obrázku).

#### Rozmery v mm

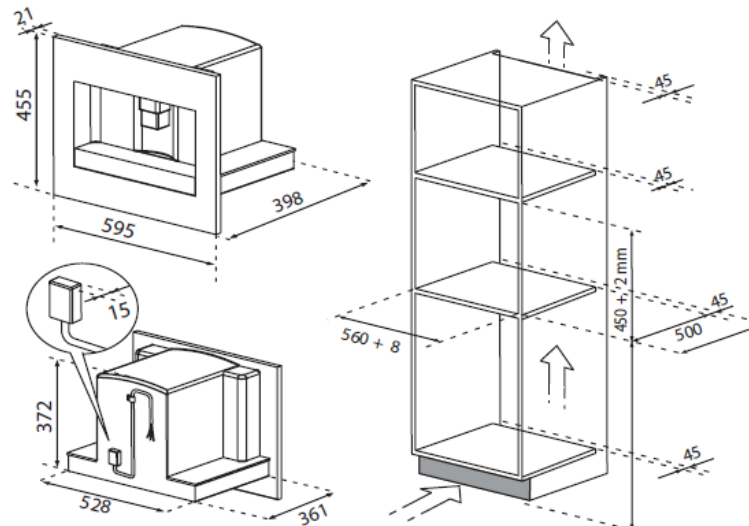

Umiestnite lišty na bočné steny skrinky, ako vidno na obrázku. Upevnite lišty príslušnými dodanými skrutkami, potom ich úplne vysuňte. V prípade, že kávovar nainštalujete nad "Zásuvku na ohrievanie jedál", použite hornú stranu zásuvky ako referenčné body pri umiestnení lišt. V takom prípade nebude pod kávovarom namontovaná polica.

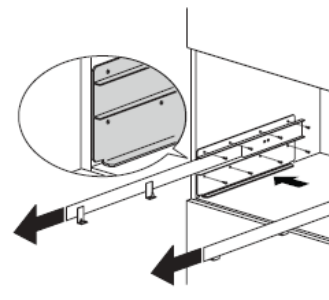

SK244

Upevnite prívodný elektrický kábel príslušnou svorkou. Prívodný elektrický kábel musí mať dostatočnú dĺžku, aby sa spotrebič dal počas naplnenia zásobníka zrnkovou kávou vysunúť z linky. **Uzemnenie je podľa zákona povinné. Elektrické zapojenie musí urobiť kvalifikovaný technik v súlade s pokynmi.**

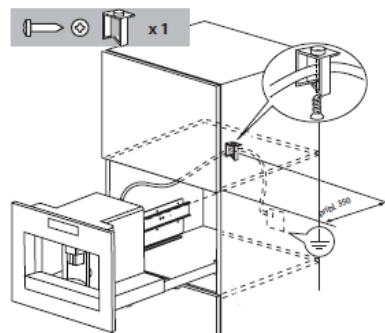

Elektrický spotrebič umiestnite na lišty, pričom sa uistite, že čapy dobre zapadli na miesto a upevnite ho dodanými skrutkami.

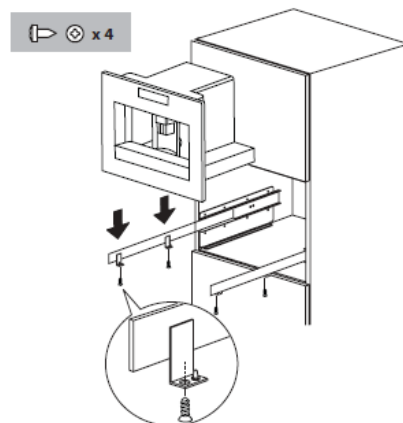

V prípade, že bude treba upraviť zarovnanie spotrebiča, umiestnite vhodné vymedzovače pod a na bočné strany držiakov.

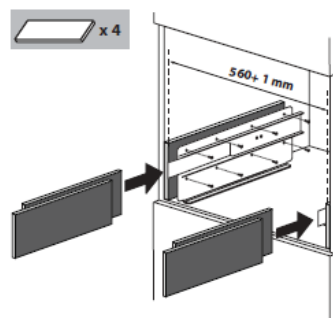

CK74C

## POPIS SPOTREBIČA

### Spotrebič

Pozrite obrázok **A** na strane 2.

- A1 Podnos na šálky
- A2 Dvierka
- A3 Kanálik na kávu
- A4 Nádobka na použitú kávu
- A5 Naparovacia jednotka
- A6 Osvetlenie podnosu na šálky
- A7 Tlačidlo zapnutie/stand-by
- A8 Ovládací panel
- A9 Svorkovnica
- A10 Dýza na horúcu vodu a paru
- A11 Odkladacia miska
- A12 Nádržka na vodu
- A13 Vydávač kávy (s nastaviteľnou výškou)
- A14 Odkvapkovácia miska
- A15 Kryt zásobníka na zrnkovú kávu
- A16 Zásobník na zrnkovú kávu
- A17 Ovládač stupňa mletia kávy
- A18 Dvierka násypky na mletú kávu
- A19 Odmerka
- A20 Miesto na odmerku
- A21 Násypka na vsypanie mletej kávy
- A22 Napájací elektrický kábel
- A23 Hlavný vypínač ZAP/VYP

### Ovládací panel

Pozrite si obrázok **B** na strane 2.

**Poznámka:** na aktiváciu ikon sa ich stačí jemne dotknúť.

- B1 Displej, príručka pre používateľa spotrebiča.
- B2 Ikona **MENU** na aktiváciu alebo zrušenie režimu nastavenia parametrov ponuky.
- B3 Ikona ☕ na voľbu chuti kávy.
- B4 Ikona ☕ na voľbu želaného druhu kávy (espresso, malá šálka, stredná šálka, veľká šálka, hmček)
- B5-B6 Ikony ^ v na posun dopredu alebo späť po položkách v rámci ponuky.
- B7 Ikona **OK** na potvrdenie zvolenej položky
- B8 Ikona ☕ na výdaj jednej šálky kávy
- B9 Ikona ☕ na výdaj dvoch šálok kávy
- B10 Ikona ☕ na výdaj jedného cappuccina.
- B11 Ikona ☕ na výdaj horúcej vody.

### Nádoba na mlieko a príslušenstvo

Pozrite si obrázok **C** na strane 2.

- C1 Ovládač speňovača mlieka
- C2 Držadlo nádoby na mlieko
- C3 Tlačidlo **CLEAN**
- C4 Nasávací trubička na mlieko
- C5 Rúrka na výdaj speneného mlieka
- C6 Zariadenie speňovača
- C7 Vydávač na horúcu vodu

SK246

## PRVÉ UVEDENIE SPOTREBIČA DO PREVÁDZKY

- Spotrebič bol skontrolovaný vo výrobe použitím kávy, preto je normálne, že v mlynčeku nájdete nejaké jej zvyšky.
  - Co najskôr nastavte tvrdosť vody podľa postupu popísaného v odseku *Naprogramovanie tvrdosti vody*.
- Zapojte spotrebič do elektrickej siete. Nastavte želaný jazyk.
  - Pri nastavovaní jazyka sa dotýkajte ikon  $\wedge \vee$  (B5 a B6), až kým nenastavíte želaný jazyk (Obrázok 2). Keď sa na displeji zobrazí správa: **ZATLACENÍM 'OK' ZVOĽTE SLOVENČINU**, dotknite sa ikony **OK** (B7) (obrázok 3). Ak sa pri voľbe jazyka pomyľujete, postupujte podľa pokynov popísaných v odseku *Nastavenie jazyka*. Ak želaný jazyk nie je k dispozícii, zvolte jeden z jazykov, ktoré sú na displeji. V pokynoch sa ako referenčný jazyk používa angličtina. Potom postupujte podľa pokynov na displeji.
  - Po 5 sekundách sa na spotrebiči zobrazí **NAPLNTE ZÁSOBNÍK!**: Vyberte nádržku (obrázok 4), opláchnite ju a naplňte čerstvou vodou tak, aby ste nepresiahli značku **MAX**. Vsuňte na miesto, aby zapadla.
  - Pod dýzu vydávača vody položte šálku (obrázok 5). (Ak vydávač vody nie je vsunutý, na spotrebiči sa zobrazí správa **NASADTE VODNÚ TRYSKU!** a potom ho upevnite, ako vidno na obrázku 6. Na spotrebiči sa zobrazí **HORÚCA VODA ZATLACTE 'OK'**: Dotknite sa ikony **OK** (B7) (obrázok 3), po niekoľkých sekundách z vydávača vytečie trochu vody.
  - Na spotrebiči sa zobrazí správa **VYPINANIE ČAKAJTE, PROSÍM...**: a spotrebič sa vypne.
  - Spotrebič vyberte potiahnutím smerom von, použite príslušné rukoväte (obrázok 7); otvorte veko, naplňte zásobník kávy zrnkovou kávou, potom veko zatvorte a spotrebič vsuňte na miesto.

Spotrebič bude teraz pripravený na normálne používanie.

**VAROVANIE** Do zásobníka nikdy nesypte vopred zomletú kávu, rozpustnú kávu, zrnká s karamelovým povlakom ani iné suroviny, ktoré by mohli spotrebič poškodiť

### Poznámka:

- Pri prvom použití kávovaru treba pripraviť 4 - 5 káv a 4 - 5 šálok cappuccina, až potom dosiahnete dobré výsledky.
- Pri každom zapnutí pomocou hlavného vypínača **ZAP/VYP** (A23) spotrebič spustí funkciu **AUTODIAGNOSTIKA** a potom sa vypne. Aby ste spotrebič znovu zapli, stlačte tlačidlo (A7) zapnutie/stand-by (obrázok 1).

## ZAPNUTIE A PREDHREV

Pri každom zapnutí spotrebiča sa automaticky vykoná predhrev a prepláchnutie, ktoré sa nedá prerušiť. Spotrebič bude pripravený na použitie až po vykonaní tohto cyklu.

**VAROVANIE** Hrozí nebezpečenstvo popálenín! Počas preplachovania unikne z dýz vydávača kávy trochu horúcej vody.

Aby ste spotrebič zapli, stlačte tlačidlo (A7) zapnutie/stand-by (obrázok 1): na displeji sa zobrazí správa **ZOHRIEVANIE, ČAKAJTE, PROSÍM**. Po ukončení ohrevu sa na spotrebiči zobrazí druhá správa: **PREPLACHOVANIE**. Spotrebič dosiahne správnu teplotu, keď sa na displeji zobrazí správa **STREDNÁ ŠÁLKA NORMALNÁ KÁVA**.

## PRÍPRAVA KÁVY (POUŽITÍM ZRNKOVEJ KÁVY)

- Kávovar bol vo výrobe nastavený tak, aby vydával kávu s normálnou chuťou. Možno však pripraviť aj kávu s veľmi jemnou chuťou, jemnou chuťou, normálnou chuťou, silnou chuťou alebo veľmi silnou chuťou, pričom je k dispozícii aj možnosť použiť vopred zomletú kávu. Aby ste zvolili želanú chuť kávy, stlačte ikonu  $\otimes$  (B3) (obrázok 8): želaná chuť kávy sa zobrazuje na displeji.
- Pod dýzu vydávača kávy vložte jednu šálku, ak chcete 1 kávu (obrázok 9) alebo 2 šálky pre 2 kávy (obrázok 9). Aby ste dosiahli krajšiu penu, čo najviac znížte dýzu vydávača kávy, aby sa priblížila ku šálke (obrázok 10).
- Dotýkaním sa ikony  $\text{☕}$  (B4) (obrázok 11) zvolte druh želanej kávy: espresso, malá šálka, stredná šálka, veľká šálka, hrniec. Dotknite sa ikony  $\text{☕}$  (B8) (obrázok 12), ak chcete pripraviť jednu kávu, ak chcete naopak pripraviť 2 kávy, dotknite sa ikony  $\text{☕}$  (B9) (obrázok 13). Kávovar začne mlieť zrnkovú kávu a vydá kávu do šálky. Po dosiahnutí vopred nastaveného množstva kávy kávovar zastaví výdaj kávy automaticky a vytlačí tabletu použitej kávy do príslušného zásobníka.
- Po niekoľkých sekundách bude kávovar opäť pripravený na použitie.
- Aby ste kávovar vypli, stlačte tlačidlo (A7) zapnutie/stand-by (obrázok 1). (Pred vypnutím kávovar automaticky vykoná prepláchnutie: dávajte pozor, aby ste sa nepopáliť).

### Poznámka:

- Ak sa káva vydáva iba po kvapkách alebo vôbec nevyteká, pozrite si kapitolu **REGULÁCIA MLYNČEKA NA KÁVU**.
- Ak káva vyteká príliš rýchlo a je na nej veľmi málo peny, pozrite kapitolu **REGULÁCIA MLYNČEKA NA KÁVU**.
- Rady na dosiahnutie teplejšej kávy:
  - postupujte podľa pokynov v kapitole **ZMENA A NASTAVENIE PARAMETROV PONUKY**, funkcia *Preplachovanie*;
  - nepoužívajte šálky s príliš hrubými stenami, pretože pohlcujú veľa tepla, s výnimkou, že ich predhrejte;
  - používajte vopred ohriate šálky alebo ich vypláchnite horúcou vodou.
- Výdaj kávy možno kedykoľvek prerušiť opätovným stlačením vopred zvolenej ikony.
- Po ukončení výdaja, ak chcete zvýšiť množstvo kávy v šálke, dotknite sa a podržte prst na vopred zvolenej ikone do 3 sekúnd pred ukončením výdaja.
- Keď sa na displeji zobrazí správa **NAPLNTE ZÁSOBNÍK!** bude nevyhnutne naplniť nádržku na vodu, ináč kávovar nebude pripravovať kávu. (Je normálne, že v nádržke ostane ešte trochu vody).
- Kávovar vždy po 14 pripravených šáľkach kávy (alebo 7 dvojitych kávach), zobrazí správu **VYPRAZDNI ZBERNÚ NÁDOBU**. Aby ste spotrebič vyčistili, otvorte dvierka na prednej strane potiahnutím vydávača (obrázok 16), vyberte odkvapkávaciu misku (obrázok 17) a vyčistite ju.

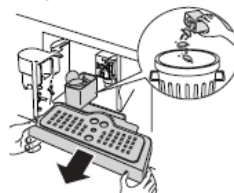

Pri čistení spotrebiča **vždy úplne vyberte odkvapkávacu misku**.

- Pri vybratí odkvapkávejacej misky MUSÍTE vždy vyprázdiť aj zásobník na použitú kávu. Ak to neurobite, môže sa stať, že sa kávovar upchá.**
- Počas vydávania kávy nesmiete nikdy vybrať nádržku na vodu. Ak by ste nádržku vybrali počas výdaja kávy, kávovar nedokáže pripraviť kávu a zobrazí sa správa: **PRÍLIŠ JEMNE ZOMLETA NASTAVENIE MLYNČEKA! STLACTE OK** a potom **NAPLNTE ZÁSOBNÍK!** Potom skontrolujte úroveň vody v nádržke a opäť ju vsuňte na miesto. Aby ste opäť spustili kávovar, vsuňte vydávač vody, ak by nebol vsunutý (obrázok 6), dotknite sa ikony **OK** (B7), na displeji sa zobrazí **HORÚCA VODA ZATLACTE OK**. Dotknite sa ikony **OK** (B7) do niekoľkých sekúnd, nechajte vytekať vodu z vydávača počas približne 30 sekúnd. Po ukončení začne spotrebič opäť zobrazovať základné nastavené režimy.
- Kávovar môže žiadať zopakovanie postupu viackrát; toto až do úplného odstránenia vzduchu z hydraulického okruhu.
- Ak sa vyššie uvedené operácia nevykoná správne alebo ak spotrebič vypne, na displeji by sa opäť mohli začať zobrazovať základné nastavené režimy, alebo problém v skutočnosti ostane nevyriešený.



## ZMENA MNOŽSTVA KÁVY V ŠÁLKE

Spotrebič bol vo výrobe nastavený tak, aby automaticky vydával nasledujúce množstvá kávy:

- espresso,
- malá šálka,
- stredná šálka,
- veľká šálka,
- hrnček.

Aby ste zmenili vopred nastavené množstvo a naprogramovali želané množstvo kávy, napríklad množstvo kávy espresso, postupujte podľa nasledujúcich pokynov:

- Opakovane sa dotýkajte ikony ☞ (B4), až kým sa na displeji nezobrazí **ESPRESSO**.
- Podržte prst na ikone ☞ (B8), kým sa na displeji nezobrazí správa **NAPROGRAM. MNOŽSTVO**. Medzitým kávovar vydáva kávu.
- Opäť sa dotknite ikony ☞ (B8), aby ste výdaj zastavili a uložili do pamäti nové nastavené množstvo kávy.

Tým sa na kávovare naprogramovalo nové nastavenie a spotrebič je pripravený na použitie.

Môžete zmeniť aj množstvo vydanéj kávy pre malú šálku, strednú šálku, veľkú šálku a hrnček.

**Poznámka:** po dotyku ikony ☞ (B9) sa vydá dvojnásobné množstvo kávy vzhľadom na množstvo, ktoré ste vopred nastavili prostredníctvom ikony ☞ (B8).

Ak sa chcete vrátiť k pôvodnému nastaveniu spotrebiča, pozrite si odsek *Obnovenie nastavení z výroby (reset)*.

## REGULÁCIA MLYNČEKA NA KÁVU

Mlynček na kávu netreba regulovať, pretože bol vopred nastavený vo výrobe; napriek tomu, ak by káva vytekala príliš rýchlo alebo príliš pomaly (po kvapkách), bude nevyhnutné urobiť korekciu pomocou ovládača stupňa mletia (obrázok 14).



### VAROVANIE

Ovládačom sa smie otáčať, iba kým je mlynček v prevádzke.

Aby ste dosiahli pomalší výdaj kávy a bohatšiu penu, otočte ovládač o jeden stupeň smerom vľavo (= káva sa bude mlieť jemnejšie).

Aby ste dosiahli rýchlejší výdaj kávy (nie po kvapkách), otočte ovládač o jeden stupeň smerom vpravo (= hrubšie mletá káva).



## PRÍPRAVA KÁVY ESPRESSO POMOCOU VOPRED ZOMLETEJ KÁVY (NAMIESTO ZRNKOVEJ)

- Dotknite sa ikony ☞ (B3) (obrázok 8) a zvolte si funkciu mletej kávy.
- Vytiahnite spotrebič smerom von; dávajte pritom pozor, aby ste použili príslušné rukoväte (obrázok 7).
- Nadvihnite viečko v strede, vsypte do náspyky jednu odmerku vopred zomletej kávy (obrázok 18); zatlačte spotrebič na miesto a postupujte podľa pokynov uvedených v kapitole *PRÍPRAVA KÁVY (POUŽITIM ZRNKOVEJ KÁVY)*.

**Poznámka:** v tomto prípade sa dá pripraviť naraz vždy iba jedna káva, a to dotknutím sa ikony ☞ (B8) (obrázok 12).

- Ak sa po použití spotrebiča s mletou kávou chcete vrátiť k používaniu zrnkovej kávy, bude nevyhnutné zrušiť funkciu vopred zomletej kávy opätovným stlačením ikony ☞ (B3) (obrázok 8).

### Poznámka:

- Mletú kávu nesypte do náspyky, kým je kávovar vypnutý, rozptýli sa by vnútri spotrebiča.
- Nikdy nesypte do náspyky kávovaru viac ako 1 odmerku kávy, spotrebič v opačnom prípade kávu nepripraví.
- Používajte výhradne dodanú odmerku.
- Do náspyky sypte iba vopred zomletú kávu určenú pre kávovary na prípravu espresso kávy.
- Ak sa pri vsypaní viac ako jednej odmerky kávy náspyka upchá, pokúste sa ju uvoľniť vsunutým nožom (obrázok 20), potom vyberte a vyčistite naparovaciu jednotku a kávovar podľa popisu v odseku *Čistenie naparovacej jednotky*.

## VÝDAJ HORÚCEJ VODY

- Vždy skontrolujte, či je kávovar pripravený na použitie.
- Uistite sa, či vydávač vody pripnevený na dýze (obrázok 6).
- Pod vydávač vody vložte nádobku.
- Dotknite sa ikony **OK** (B7).

Na kávovare sa zobrazí správa **HORÚCA VODA**, z vydávачa začne vytekať voda a naplňať nádobku pod ním (Doba výdaja horúcej vody by nemala presiahnuť 2 minúty). Aby ste výdaj prerušili, stlačte ikonu ☞ (B11). Kávovar výdaj preruší po dosiahnutí vopred nastaveného množstva.

## ZMENA MNOŽSTVA HORÚCEJ VODY

Spotrebič bol vo výrobe nastavený tak, aby automaticky vydal približne 250 ml horúcej vody. Ak chcete zmeniť nastavené množstvo, postupujte podľa nasledujúcich pokynov:

- Podržte stlačenú ikonu ☞ (B11), až kým sa na displeji nezobrazí správa **NAPROGRAM. MNOŽSTVO**. Medzitým bude kávovar vydávať horúcu vodu.
- Opäť sa dotknite ikony ☞ (B11), aby ste prerušili výdaj vody a uložili do pamäti nové nastavené množstvo vody. Kávovar sa opäť naprogramuje podľa nových nastavení a bude pripravený na použitie.

## PRÍPRAVA CAPPUCCINA

- Zvoľte chuť kávy, ktorú chcete použiť pri príprave cappuccina dotknutím sa ikony ☞ (B3).
- Zložte veko z nádoby na mlieko.
- Vlejte do nádoby približne 100 gramov mlieka na každé cappuccino, ktoré chcete pripraviť (obrázok 22), pričom neprekračujte hladinu **MAX** (zodpovedá množstvu približne 750 ml) na nádobe. Uprednostňujte použitie úplne odstredeneho alebo čiastočne odstredeneho mlieka pri teplote z chladničky (približne 5°C).
- Dávajte pozor, aby rúrka na nasávanie mlieka bola dobre vsunutá do tesnenia (obrázok 23), potom nádobu na mlieko opäť prikryte vekom.
- Umiestnite ovládač speňovača mlieka (C1) medzi nápisy **CAPPUCCINO** a **CAFFELATTE** vytlačené na veku nádoby na mlieko. Kvalitu peny možno regulovať: miernym posunutím ovládača smerom k nápisu **CAFFELATTE** sa dosiahne menej hustá pena. Naopak, posunutím smerom k nápisu **CAPPUCCINO** sa dosiahne hustejšia pena.





- Vyberte vydávač horúcej vody (obrázok 6) a zapojte k dýze nádobu na mlieko (obrázok 24).
- Presuňte rúrku na výdaj mlieka ako vidno na obrázku 25 a pod vydávač kávy a pod rúrku na výdaj mlieka položte dostatočne veľkú šálku.
- Dotknite sa ikony ☞ (B10). Na kávovare sa zobrazí správa **CAPPUCCINO** a po niekoľkých sekundách z rúrky na výdaj mlieka začne vytekať spenené mlieko do šálky pod ňou. (Výdaj mlieka sa preruší automaticky).
- Kávovar vydáva kávu.
- Cappuccino je teraz hotové: osladte podľa chuti a podľa želania popráste penu malým množstvom práškoveho kakaa.

### Poznámka:

- Počas prípravy cappuccina môžete výdaj speneného mlieka alebo kávy prerušiť dotknutím sa ikony ☞ (B10).
- Ak sa počas výdaja speneného mlieka nádoba úplne vyprázdni, uvoľnite ju a priliepte do nej mlieko. Potom ju opäť upevnite a dotknite sa ikony ☞ (B10), aby sa znovu spustila príprava cappuccina.
- Aby sa zaručila dokonalá čistota a hygiena speňovača mlieka, po ukončení prípravy cappuccina vyčistíte vnútornú rúrku veka nádoby na mlieko. Na displeji blík správa **STLAČIT TLAC. CLEAN**:
  - **vložte pod rúrku na výdaj mlieka vhodnú nádobu (obrázok 25);**
  - **stlačte a podržte stlačené tlačidlo CLEAN (C3) nachádzajúce sa na samotnom veku aspoň 8 sekúnd (obrázok 25), čím sa aktivuje funkcia čistenia.** Na kávovare sa zobrazuje správa **ČISTENIE** a pruh zobrazujúci jeho priebeh. Odporúča sa neuvolňovať tlačidlo **CLEAN**, až kým sa pruh priebehu nezaplní, teda kým sa neukončí celá fáza čistenia. Uvoľnením tlačidla **CLEAN** sa funkcia zruší. Po ukončení čistenia odpojte nádobu na mlieko a vložte ju do chladničky. Neodporúča sa nechávať mlieko mimo chladničky dlhšie ako 15 minút.
- Ak chcete zmeniť množstvo kávy alebo speneného mlieka, ktoré kávovar automaticky vydáva do šálky, postupujte podľa pokynov popísaných v kapitole *ZMENA MNOŽSTVA MLEIEKA A KÁVY PRE CAPPUCCINO*.

## ZMENA MNOŽSTVA MLIEKA A KÁVY PRE CAPPUCCINO

Kávovar bol vopred nastavený vo výrobe tak, aby automaticky vydával štandardné cappuccino. Ak chcete modifikovať uvedené množstvá, postupujte podľa nasledujúcich pokynov:

- Naplníte nádobu na mlieko až po maximálnu úroveň naznačenú na samotnej nádobe.
  - Podržte prst na ikone  (B10), až kým sa na displeji nezobrazí správa **NAPROGRAM. MNOŽSTVO MLIEKA PRE CAPPUCCINO**. Medzitým kávovar vydáva mlieko.
  - Opať sa dotknite ikony  (B10), aby ste prerušili výdaj a uložili do pamäti nové nastavené množstvo mlieka.
  - Po niekoľkých sekundách kávovar začne vydávať kávu a na displeji sa zobrazí správa **NAPROGRAM. MNOŽSTVO KÁVY PRE CAPPUCCINO**.
  - Opať sa dotknite ikony  (B10), aby ste prerušili výdaj a uložili do pamäti nové nastavené množstvo kávy.
- Kávovar bude teraz naprogramovaný podľa nových nastavení a pripravený na používanie.



## ZMENA A NASTAVENIE PARAMETROV PONUKY

Keď bude kávovar pripravený na použitie, bude možné prostredníctvom ponuky modifikovať nasledujúce parametre alebo funkcie:

- PREPLACHOVANIE
- NASTAVENIE ČASU
- JAZYK
- AUTOMATICKÝ START
- ODVÁPŇOVANIE
- TEPLOTA KÁVY
- AUTOM. VYPNUTIE
- TVRDOSŤ VODY
- POVODNE NASTAVENIE
- STATISTIKA
- NASTAVENIE SIGNÁLU
- KONIEC

### Nastavenie jazyka

Ak chcete zmeniť jazyk na displeji, postupujte podľa nasledujúcich pokynov:

- Dotknite sa ikony **MENU** (B2), aby ste mali prístup k ponuke a potom sa dotýkajte ikony  (B5) alebo (B6), kým nezvolíte funkciu **JAZYK**.
- Dotknite sa ikony **OK** (B7).
- Dotýkajte sa ikonu  (B5) a (B6), kým sa na kávovare nezobrazí želaný jazyk.
- Stlačením ikony **OK** (B7) potvrdte voľbu.
- Dotknite sa ikony **MENU** (B2), aby ste vystúpili z ponuky.

### Preplachovanie

Táto funkcia slúži na dosiahnutie teplejšej kávy. Postupujte podľa nasledujúcich pokynov:



- Ak ihneď po zapnutí kávovaru chcete pripraviť jednu malú šálku kávy (s objemom menším ako 60 ml), použite horúcu vodu z prepláchnutia na predhriatie šálky.
- Ak naopak od poslednej pripravenej kávy ubehli iba 2/3 minúty, pred prípravou ďalšej kávy bude nevyhnutné predhriať vylúhovač stlačením ikony **MENU** (B2), aby ste mali prístup k ponuke; na displeji sa zobrazí **PREPLACHOVANIE**. Dotknite sa ikony **OK** (B7). Na displeji sa zobrazí **STLAČ "OK" PRE POTV.** Ešte raz sa dotknite ikony **OK** (B7). Potom nechajte vytiect vodu do odkvapkávacej misky alebo použite túto vodu na naplnenie (potom ju vylejte) a predhriatie šálky, ktorú potom použijete na prípravu kávy.

### Modifikácia doby zapnutia

Kávovar bol vo výrobe nastavený tak, aby sa automaticky vypol po 30 minútach od posledného použitia. Aby ste túto dobu zmenili (max 120 min.), postupujte podľa nasledujúcich pokynov:



- Dotknite sa ikony **MENU** (B2), aby ste mali prístup k ponuke a potom stlačte ikony (B5) a (B6), kým sa na kávovare nezobrazí správa **AUTOM. VYPNUTIE**.
- Dotknite sa ikony **OK** (B7) na potvrdenie.
- Dotýkajte sa ikonu  (B5) a (B6), aby ste určili po akej dobe sa má spotrebič vypnúť (30 minút, 1 hodina, 2 hodiny).
- Dotknite sa ikony **OK** (B7) na potvrdenie.
- Dotknite sa ikony **MENU** (B2), aby ste vystúpili z ponuky.

### Nastavenie hodín

- Dotknite sa ikony **MENU** (B2), aby ste mali prístup k ponuke a potom sa dotýkajte ikonu  (B5) a (B6), kým sa na kávovare nezobrazí správa **NASTAVENIE HODÍN**.
- Dotknite sa ikony **OK** (B7).
- Aby ste nastavili čas, použite ikony  (B5) a (B6) a dotknite sa ikony **OK** (B7) na potvrdenie.
- Aby ste nastavili minúty, použite ikony  (B5) a (B6) a dotknite sa ikony **OK** (B7) na potvrdenie.
- Dotknite sa ikony **MENU** (B2), aby ste vystúpili z ponuky.



### Nastavenie času automatického zapnutia

Táto funkcia umožňuje naprogramovať čas, kedy sa kávovar automaticky zapne.

- Uistite sa, že na kávovare je nastavený presný čas.
- Dotknite sa ikony **MENU** (B2), aby ste mali prístup do ponuky a potom sa dotýkajte ikonu  (B5) a (B6), kým sa na kávovare nezobrazí správa **AUTOMATICKÝ START**.
- Dotknite sa ikony **OK** (B7).
- Na kávovare sa zobrazí správa **AUTOMATICKÝ START AKTIVOVAT?**.
- Dotknite sa ikony **OK** (B7) na potvrdenie.
- Na displeji sa zobrazí **AUTOMATICKÝ START 07:30**.
- Aby ste nastavili čas automatického zapnutia, použite ikony  (B5) a (B6) a dotknite sa ikony **OK** (B7) na potvrdenie.
- Aby ste nastavili minúty, použite ikony  (B5) a (B6) a dotknite sa ikony **OK** (B7) na potvrdenie.
- Dotknutím sa ikony **OK** (B7) sa na displeji zobrazí **AUTOMATICKÝ START AKTIVOVANÉ**.



### Zmena teploty kávy

Aby ste zmenili teplotu vydávanej kávy, postupujte podľa nasledujúcich pokynov:

- Dotknite sa ikony **MENU** (B2), aby ste mali prístup k ponuke a potom sa dotýkajte ikonu  (B5) a (B6), kým sa na kávovare nezobrazí správa **TEPLOTA KÁVY**;
- Dotknite sa ikony **OK** (B7).
- Dotýkajte sa ikonu  (B5) a (B6), aby ste zvolili želanú teplotu kávy: nízka, stredná, vysoká.
- Dotknite sa ikony **OK** (B7) na potvrdenie zvolenej teploty.
- Dotknite sa ikony **MENU** (B2), aby ste vystúpili z ponuky.

### Naprogramovanie tvrdosti vody

Podľa želaní môžete predĺžiť dobu prevádzky, aby sa predĺžil interval medzi jednotlivými cyklami odvápnenia naprogramovanými pre kávovar na základe skutočného obsahu minerálov v používanej vode. Postupujte podľa nasledujúcich pokynov:

- Po vybratí reakčného prúžku "Total hardness test" (priloženého na strane 2) z obalu ho úplne ponorte na niekoľko sekúnd do vody. Potom ho vyberte a počkajte približne 30 sekúnd (až kým nezmení farbu a neobjavia sa červené štvorčeky).
- Dotknite sa ikony **MENU** (B2), aby ste mali prístup k ponuke a potom stlačte ikony  (B5) a (B6), kým sa na kávovare nezobrazí správa **TVRDOSŤ VODY**.
- Dotknite sa ikony **OK** (B7).
- Dotýkajte sa ikonu  (B5) a (B6), až kým nezvolíte rovnaký počet krúžkov ako bol počet červených štvorčekov, ktoré sa vytvorili na reakčnom prúžku (napríklad, ak sa na reakčnom prúžku vytvorili 3 červené štvorčeky, bude nevyhnutné zvoliť správu  ○);
- Dotknite sa ikony **OK** (B7) na potvrdenie údajov. Teraz bude kávovar naprogramovaný tak, aby vás upozornil, kedy bude nevyhnutné vykonať odvápnenie.
- Dotknite sa ikony **MENU** (B2), aby ste vystúpili z ponuky.

### Odvápňovanie



#### VAROVANIE

Prípravok na odstránenie vodného kameňa obsahuje kyseliny. Dodržujte bezpečnostné predpisy výrobcu uvedené na obale prípravku na odvápnovanie.

**Poznámka:** používajte výhradne prípravok na odvápnovanie odporúčaný výrobcom. V opačnom prípade záruka stratí svoju platnosť. Okrem toho, záruka stratí platnosť, ak nebudete odvápnovanie vykonávať v pravidelných intervaloch. Keď sa na kávovare zobrazí správa **ODVÁPŇOVANIE!**, nastal čas odstrániť vodný kameň. Postupujte podľa nasledujúcich pokynov:

- Uistite sa, že kávovar je pripravený na použitie.
- Pripojte vydávač vody (C7) na dýzu (A10).
- Dotknite sa ikony **MENU** (B2), aby ste mali prístup k ponuke a potom ikonu  (B5) a (B6), kým sa na kávovare nezobrazí správa **ODVÁPŇOVANIE**.
- Dotknite sa ikony **OK** (B7), na kávovare sa zobrazí správa **ODVÁPŇOVANIE STLAČ "OK" PRE POTV.**
- Dotknite sa ikony **OK** (B7). Na displeji sa zobrazí nápis **PRIDAJTE ODVÁPŇOVAC ZATLAČTE OK**.
- Vyprázdnite nádržku na vodu, vylejte do nej obsah fľaštičky s odvápnovacím prípravkom, pričom dodržte pokyny uvedené na obale odvápnovača, potom pridajte vodu až po úroveň **MAX** na nádržke na vodu. Uložte nádobu s objemom približne 2 litrov pod vydávač horúcej vody.

- Dotknite sa ikony **OK** (B7); roztok na odstránenie vodného kameňa vyteká z vydávača horúcej vody a začne naplňať nádobu pod ním. Na kávovare sa zobrazí správa **PREBIEHA ODVÁPŇENIE**.
- Program na odvápnovanie vykoná automaticky cyklus niekoľkých výdajov a prestávok.
- Po približne 30 minútach sa na kávovare zobrazí správa **PREPLACHOVANIE NAPLNTE ZASOBNÍK**.
- Vyprázdňte nádržku na vodu, vypláchnite ju, aby ste odstránili zvyšky prípravku na odstraňovanie vodného kameňa a naplňte ho čerstvou vodou.
- Vložte nádržku na vodu naplnenú čerstvou vodou do kávovaru. Na displeji sa zobrazí nápis **PREPLACHOVANIE STLAC "OK" PRE POTV**.
- Opäť sa dotknite ikony **OK** (B7). Horúca voda vyteká z vydávača, naplňte nádobu, na kávovare sa zobrazí správa **PREPLACHOVANIE**.
- Počkajte na správu **PREPLACH. UKONCENE STLAC "OK" PRE POTV**.
- Dotknite sa ikony **OK** (B7). Na displeji sa zobrazí nápis **KONIEC PREPLACHU** a potom **NAPLNTE ZASOBNÍK**. Nádržku opäť naplňte čerstvou vodou.
- Program odvápnovania je teraz ukončený a kávovar je opäť pripravený na prípravu kávy.  
**Poznámka:** ak proces odvápnovania prerušíte pred jeho ukončením, bude nevyhnutné začať znovu.  
**Poznámka:** **AK NEBUDETE ODVÁPŇOVANIE VYKONÁVAŤ PRAVIDELNE, ZÁRUKA STRATÍ PLATNOSŤ.**

### Obnovenie nastavení z výroby (reset)

Môžete obnoviť pôvodné nastavenia z výroby (aj po ich modifikácii používateľom) nasledujúcim postupom:

- Dotknite sa ikony **MENU** (B2), aby ste mali prístup k ponuke a potom sa dotýkajte ikon  $\wedge \vee$  (B5) a (B6), kým sa na kávovare nezobrazí správa **HODNOTY Z VÝROBY**.
- Dotknite sa ikony **OK** (B7), na kávovare sa zobrazí správa **STLAC "OK" PRE POTV**.
- Dotknite sa ikony **OK** (B7), aby ste obnovili pôvodné nastavenia z výroby. Na displeji sa na niekoľko sekúnd zobrazí správa **OBNOVENE**.
- Dotknite sa ikony **MENU** (B2), aby ste vystúpili z ponuky.

### Štatistika

Pomocou tejto funkcie sa zobrazujú štatistické údaje kávovaru. Aby ste ich zobrazili, postupujte podľa nasledujúcich pokynov:

- Dotknite sa ikony **MENU** (B2), aby ste mali prístup k ponuke a potom sa dotýkajte ikon  $\wedge \vee$  (B5) a (B6), kým sa na kávovare nezobrazí správa **STATISTIKA**.
- Dotknite sa ikony **OK** (B7).
- Dotykom ikon  $\wedge \vee$  (B5) a (B6) možno skontrolovať:
  - koľko káv a cappuccin bolo pripravených;
  - koľko cyklov odvápnovania bolo vykonaných;
  - koľko litrov vody bolo celkovo vydaných.
- Raz sa dotknite ikony **MENU** (B2), aby ste vystúpili z tejto funkcie alebo sa dvakrát dotknite ikony **MENU** (B2), aby ste vystúpili z ponuky.

### Nastavenie signálu

Pomocou tejto funkcie sa aktivuje alebo ruší zvukový signál, ktorý kávovar vydáva pri každom stlačení ikon a pri každom zapojení / odpojení príslušenstva.

**Poznámka:** pôvodné nastavenie pre zvukový signál je jeho aktívny stav.

- Dotknite sa ikony **MENU** (B2), aby ste mali prístup k ponuke a potom sa dotýkajte ikon  $\wedge \vee$  (B5) a (B6), kým sa na kávovare nezobrazí správa **ZVUKOVÝ SIGNÁL**.
- Dotknite sa ikony **OK** (B7). Na displeji sa zobrazí správa **ZVUKOVÝ SIGNÁL VYPNÚŤ**.
- Dotknite sa ikony **OK** (B7), aby ste zrušili zvukový signál.
- Dotknite sa ikony **MENU** (B2), aby ste vystúpili z ponuky.

### Naprogramovanie kávy

Pokyny súvisiace s naprogramovaním kávy nájdete v kapitole **ZMENA MNOŽSTVA KÁVY V ŠÁLKE**.

### Naprogramovanie prípravy cappuccina

Pokyny súvisiace s naprogramovaním cappuccina nájdete v kapitole **ZMENA MNOŽSTVA MIEKA A KÁVY PRE CAPPUCCINO**.

### Naprogramovanie vody

Príslušné pokyny nájdete v kapitole **ZMENA MNOŽSTVA HORÚCEJ VODY**.

## ČISTENIE A ÚDRŽBA

### Čistenie kávovaru

Pri čistení kávovaru nepoužívajte rozpušťač ani abrazívne čistiace prípravky. Postačí malká vlhká utierka. Nasledujúce časti kávovaru sa musia umývať pravidelne:

- Nádobka na zvyšky kávy (A4).
- Odkvapkávací miska (A14).
- Nádržka na vodu (A12).
- Dýzy vydávača kávy (A13).
- Násypka na vsypanie vopred zomletej kávy (A21).
- Vnútro kávovaru, ku ktorému budete mať prístup po otvorení dvierok (A2).
- Naparovacia jednotka (A5).

### Čistenie nádobky na zvyšky použitej kávy

Keď sa na displeji zobrazí správa **VYPRÁZDNI ZBERNÚ NÁDOBU NA POUZ. KÁVU !**, bude nevyhnutné vyprázdniť ju a vyčistiť. Čistenie:

- Otvorte dvierka na prednej strane (obrázok 16), potom vyberte odkvapkávaciu misku (obrázok 17) a vyčistite ju.
- Dôkladne vyčistite nádobku na použitú kávu.

**Poznámka:** pri vybratí odkvapkávej misky musíte súčasne vyprázdniť aj nádobku na použitú kávu.

### Čistenie odkvapkávej misky

**VAROVANIE** Ak odkvapkávaciu misku nevyprázdните, voda by mohla pretiecť. Mohlo by to poškodiť spotrebič.

Odkvapkávací miska je vybavená plaváčikom (červenej farby), ktorý indikuje úroveň vody v nej (obrázok 28).

Odkvapkávaciu misku treba vyprázdniť skôr, ako plaváčik začne vystúvať z podnosu na šálky.

Vybratie misky:

1. Otvorte dvierka (obrázok 16).
2. Vyberte odkvapkávaciu misku a nádobku na použitú kávu (obrázok 17).
3. Vyčistite odkvapkávaciu misku a nádobku na použitú kávu (A4).
4. Vložte odkvapkávaciu misku s nádobkou na použitú kávu opäť na miesto (A4).
5. Zatvorte dvierka.

### Čistenie nádržky na vodu

1. Nádržku na vodu (A12) čistíte pravidelne (približne raz za mesiac) vlhkou utierkou a malým množstvom umývacieho prípravku.
2. Pozorne odstráňte zvyšky umývacieho prípravku.

### Čistenie dýz vydávača

1. Dýzy čistíte pravidelne, používajte spongiu (obrázok 28).
2. Pravidelne kontrolujte, či otvory vydávača vody nie sú upchaté. Podľa potreby odstráňte usadeniny kávy špáradlom (obrázok 26).

### Čistenie násypky na vsypanie mletej kávy

- Pravidelne kontrolujte (približne raz za mesiac), či nie je upchatá násypka na vsypanie vopred mletej kávy (obrázok 20).

**VAROVANIE** Pred akýmkoľvek úkonom čistenia musíte spotrebič vypnúť stlačením hlavného vypínača (A23) a odpojiť ho od elektrickej siete. Spotrebič nikdy neponárate do vody.

### Čistenie vnútra kávovaru

1. Pravidelne kontrolujte (pravidelne raz týždenne), či nie je špinavé vnútro spotrebiča. Podľa potreby odstráňte zvyšky kávy spongiou.
2. Povysávajte zvyšky vysávačom (obrázok 29).

### Čistenie naparovacej jednotky

Naparovaciu jednotku treba čistiť aspoň raz mesačne.

**VAROVANIE** Naparovaciu jednotku (A5) nesmiete vyberať, kým je spotrebič zapnutý. Nepokúšajte sa vybrať napar. Jednotku násilne.

1. Uistite sa, či sa spotrebič vypol správnym spôsobom (pozri **VYPNUTIE SPOTREBIČA**).
2. Otvorte dvierka (obrázok 16).
3. Vyberte odkvapkávaciu misku a nádobku na použitú kávu (obrázok 17).
4. Stlačte smerom dovnútra dve uvoľňovacie tlačidlá červenej farby a súčasne vytiahnite von naparovaciu jednotku (obrázok 30).

**Poznámka:** Vyčistite naparovaciu jednotku bez použitia umývacieho prípravku, pretože vnútro piestu je namazané lubrikantom, ktorý by sa umývacím prípravkom odstránil.



- Naparovaciu jednotku ponorte na približne 5 minút do vody a potom ho opláchnite.
- Po vyčistení vložte naparovaciu jednotku opäť na miesto (A5) vsunutím na spodný Cap; potom zatlačte na nápis **PUSH**, aby ste pocítili a začuli kliknutie pri zapadnutí na miesto.

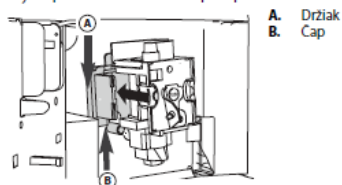

**Poznámka:** ak sa naparovacia jednotka vsúva ťažko, bude nevyhnutné (pred vsunutím) stlačiť ju na správnu veľkosť silným stlačením na spodnej a hornej strane, ako vidno na nasledujúcom obrázku.



- Po vsunutí sa uistite, že sa dve červené tlačidlá opäť vysunuli smerom von.

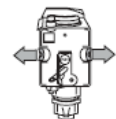

- Vložte odkvapkovaciu misku a zásobník na použitú kávu na miesto.
- Zatvorte dvierka.

### Čistenie nádoby na mlieko

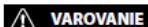

#### VAROVANIE

Po príprave mlieka vždy vyčistite vnútorné rúrky nádoby na mlieko (C).

Ak je v nádobe ešte mlieko, nenechávajte ho dlhú dobu mimo chladničky.

Vyčistite nádobu na mlieko po každej príprave mlieka podľa pokynov v poznámke 3 v kapitole *PRÍPRAVA CAPPUCCINA*.

Všetky časti nádoby sa dajú umývať v umývačke riadu, ale musíte ich vložiť do horného koša umývačky.

- Otočte veko nádoby na mlieko smerom vpravo a stiahnite ho.
- Vytiahnite rúrku na výdaj mlieka a rúrku na nasávanie mlieka.

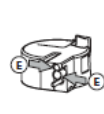
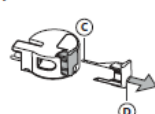
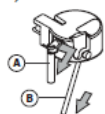

- A. Rúrka na výdaj
- B. Nasávací rúrka
- C. Kanálik
- D. Ovládač
- E. Otvor

- Vytiahnite ovládač smerom von.
- Pozorne umyte všetky komponenty vodou s prídavkom jemného umývacieho prostriedku. Mimoriadnu pozornosť venujte vnútru otvorov a kanáliku, ktoré sa nachádzajú na tenkom konci ovládača, aby v nich neostali zvyšky mlieka.
- Skontrolujte, či nasávací rúrka a rúrka na výdaj mlieka nie sú upchaté zvyškami mlieka.
- Opäť namontujte ovládač, rúrku na výdaj a nasávaciu rúrku na mlieko.
- Opäť namontujte veko nádoby na mlieko.

### VYPNUTIE SPOTREBIČA

Pri každom vypnutí spotrebiča sa vykonáva automatické preplachovanie, ktoré sa nesmie prerušiť.

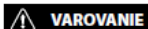

#### VAROVANIE

Počas preplachovania z dýz vydávača kávy vytečie trochu horúcej vody. Dávajte pozor, aby ste sa nepostrekli vodou. Aby ste spotrebič vyplili, stlačte tlačidlo zapnutie/stand-by (A7). Spotrebič vykoná preplachnutie a potom sa vypne.

**Poznámka:** ak spotrebič nebudete dlhšiu dobu používať, stlačte aj hlavný vypínač **ZAP/VYP** (A23), nachádzajúci sa na bočnej strane spotrebiča, do polohy 0.

### SPRÁVY ZOBRAZENÉ NA DISPLEJI

ZOBRAZENÁ SPRÁVA	MOŽNÁ PRÍČINA	NÁPRAVA
<b>NAPLNTE ZÁSOBNÍK!</b>	<ul style="list-style-type: none"> <li>Nádžka na vodu je prázdna alebo je vsunutá nesprávne.</li> </ul>	<ul style="list-style-type: none"> <li>Naplňte nádržku na vodu a/alebo ju vsuňte správne, zatlačením na miesto.</li> </ul>
<b>PRILIS JEMNE ZOMLETA NASTAVENIE MLYNČEKA! NASADTE VODNÚ TRYSKU A ZATLAČTE 'OK'</b>	<ul style="list-style-type: none"> <li>Káva je zomletá veľmi jemne a káva preto vyteká veľmi pomaly.</li> </ul>	<ul style="list-style-type: none"> <li>Otočte ovládač mlynčeka o jeden stupeň smerom k číslu 7.</li> </ul>
<b>PRILIS JEMNE ZOMLETA NASTAVENIE MLYNČEKA! (striedavo) ZATLAČTE OK (a následne) NAPLNTE ZÁSOBNÍK!</b>	<ul style="list-style-type: none"> <li>Nádžka bola vybratá počas výdaja.</li> <li>V hydraulickom okruhu je vzduch.</li> </ul>	<ul style="list-style-type: none"> <li>Vsuňte nádržku a dotknite sa ikony <b>OK</b> (B7). Na displeji sa zobrazuje <b>HORÚCA VODA</b>. Spotrebič vydáva horúcu vodu a potom sa prepne do režimu, kedy je pripravená na použitie.</li> </ul>
<b>VYPRAZDNIŤ ZBERNÚ NÁDOBU!</b>	<ul style="list-style-type: none"> <li>Nádobka na použitú kávu (A4) je plná alebo od posledného výdaja uplynuli viac ako tri dni (táto operácia zaručuje správnu hygienu spotrebiča).</li> </ul>	<ul style="list-style-type: none"> <li>Vyprázdňte nádobku na použitú kávu, vyčistite ju a potom ju znovu namontujte. Dôležité upozornenie: keď vyberiete odkvapkovaciu misku, vždy <b>MUSÍTE</b> vyprázdniť aj nádobku na zvyšky použitej kávy, aj keď nie je plná. Ak by ste to neurobili, môže sa stať, že pri príprave ďalších káv sa nádobka naplní viac ako je povolené a spotrebič sa upchá.</li> </ul>
<b>VLOŽTE ZBERNÚ NÁDOBU</b>	<ul style="list-style-type: none"> <li>Po vyčistení ste nádobku na použitú kávu nevložíli na miesto.</li> </ul>	<ul style="list-style-type: none"> <li>Otvorte dvierka a zbernú nádobku na použitú kávu vložte na miesto.</li> </ul>
<b>DOPLNTE MLETÚ KÁVU!</b>	<ul style="list-style-type: none"> <li>Bola zvolená funkcia "mletá káva", ale do násypky ste nevypáli kávu.</li> <li>Násypka (A21) je upchatá.</li> </ul>	<ul style="list-style-type: none"> <li>Vytiahnite kávovar a do násypky vsypete mletú kávu.</li> <li>Vyprázdňte násypku pomocou noža, ako je popísané v odseku <i>Čistenie násypky na vsypanie mletej kávy</i>.</li> </ul>
<b>ODVÁPŇOVANIE! (striedavo) STREDNÁ SÁLKA NORMÁLNA KÁVA</b>	<ul style="list-style-type: none"> <li>Indikuje, že je nevyhnutné odstrániť vodný kameň zo spotrebiča.</li> </ul>	<ul style="list-style-type: none"> <li>Bude nevyhnutné čo najskôr vykonať program odvápenia podľa popisu v príslušnom odseku <i>Odvápňovanie</i>.</li> </ul>
<b>MENEJ KÁVY!</b>	<ul style="list-style-type: none"> <li>Bolo použité veľké množstvo kávy.</li> </ul>	<ul style="list-style-type: none"> <li>Zvoľte jemnejšiu chuť kávy alebo znížte množstvo vopred mletej kávy a potom opäť spustíte prípravu kávy.</li> <li>Naplňte zásobník zrnkovou kávou.</li> </ul>
<b>NAPLNTE ZÁSOBNÍK ZRNKOVEJ KÁVY!</b>	<ul style="list-style-type: none"> <li>Minula sa zrnková káva.</li> </ul>	<ul style="list-style-type: none"> <li>Naplňte zásobník zrnkovou kávou.</li> </ul>
<b>VLOŽTE NAPAROVACIU JEDNOTKU!</b>	<ul style="list-style-type: none"> <li>Po čistení ste naparovaciu jednotku nevložíli na miesto.</li> </ul>	<ul style="list-style-type: none"> <li>Vložte naparovaciu jednotku podľa pokynov v odseku <i>Čistenie naparovacej jednotky</i>.</li> </ul>
<b>ZATVORTE DVIERKA!</b>	<ul style="list-style-type: none"> <li>Ostali otvorené dvierka.</li> </ul>	<ul style="list-style-type: none"> <li>Zatvorte dvierka.</li> </ul>
<b>ALARM!</b>	<ul style="list-style-type: none"> <li>Vnútro spotrebiča je veľmi špinavé.</li> </ul>	<ul style="list-style-type: none"> <li>Spotrebič dôkladne vyčistite podľa popisu v kapitole <i>ČISTENIE A ÚDRŽBA</i>. Ak sa správa zobrazuje aj po vyčistení spotrebiča, obráťte sa na servisné stredisko.</li> </ul>



## RIEŠENIE PROBLÉMOV

Nižšie sú uvedené niektoré poruchy. Ak sa problém nedá vyriešiť popísaným spôsobom, musíte zavolať servisné stredisko.

PROBLÉM	MOŽNÁ PRÍČINA	NÁPRAVA
Káva nie je dostatočne teplá.	<ul style="list-style-type: none"> <li>• Sálky neboli predhriate.</li> <li>• Naparovacia jednotka ochladla, pretože od poslednej pripravenej kávy uplynuli 2/3 minúty.</li> <li>• Nie je nastavená dostatočne vysoká teplota.</li> </ul>	<ul style="list-style-type: none"> <li>• Sálky ohrejte vypláchnutím horúcou vodou.</li> <li>• Pred prípravou kávy ohrejte naparovaciu jednotku aktiváciou funkcie ponuky <b>PREPLACHOVANIE</b>.</li> <li>• Zmeňte nastavenú teplotu (pozri odsek <i>Zmena teploty kávy</i>).</li> </ul>
Na káve je málo peny.	<ul style="list-style-type: none"> <li>• Káva je veľmi hrubo zomletá.</li> <li>• Zmes kávy nie je vhodná.</li> </ul>	<ul style="list-style-type: none"> <li>• Otočte ovládač na reguláciu mletia o jeden stupeň smerom k číslu 1 smerom vľavo, a to počas prevádzky mlynčeka (obrázok 14).</li> <li>• Používajte zmes kávy vhodnú pre kávovary na prípravu presu kávy.</li> </ul>
Káva sa vydáva veľmi pomaly alebo iba po kvapkách.	<ul style="list-style-type: none"> <li>• Káva je zomletá veľmi jemne.</li> </ul>	<ul style="list-style-type: none"> <li>• Otočte ovládač na reguláciu mletia o jeden stupeň smerom k číslu 7, teda smerom vpravo, a to počas prevádzky mlynčeka (obrázok 14). Ovládač otáčajte vždy o jeden stupeň, kým nedosiahnete správny výdaj kávy. Účinok regulácie sa dosiahne až po výdaji 2 káv.</li> </ul>
Káva sa vydáva veľmi rýchlo.	<ul style="list-style-type: none"> <li>• Káva je zomletá veľmi nahrubo.</li> </ul>	<ul style="list-style-type: none"> <li>• Otočte ovládač na reguláciu mletia o jeden stupeň smerom k číslu 1, teda smerom vľavo, a to počas prevádzky mlynčeka (obrázok 14). Dávajte pozor, aby ste ovládač neotočili príliš, pretože pri požiadavke dvoch káv sa káva možno bude vydávať po kvapkách. Účinok regulácie sa dosiahne až po výdaji 2 káv.</li> </ul>
Káva sa nevydáva z jednej alebo ani z oboch dýz vydávača.	<ul style="list-style-type: none"> <li>• Dýzy sú upchaté.</li> </ul>	<ul style="list-style-type: none"> <li>• Vyčistíte dýzy špáradlom (obrázok 26).</li> </ul>
Káva nevyteká z vydávača, ale pozdĺž dvierok (A2).	<ul style="list-style-type: none"> <li>• Dýzy vydávača sú upchaté zvyškami zaschnutej kávy.</li> <li>• Kanálik na kávu (A3) vnútri dvierok sa zablokoval.</li> </ul>	<ul style="list-style-type: none"> <li>• Vyčistíte dýzy špáradlom, špongiou alebo kefkou s tvrdými štetinami (obrázky 26-28).</li> <li>• Pozorne vyčistíte kanálik na kávu (A3), predovšetkým v blízkosti závesov.</li> </ul>
Z vydávača nevyteká káva, ale voda.	<ul style="list-style-type: none"> <li>• Mletá káva ostala zablokovaná v násypke (A21)</li> </ul>	<ul style="list-style-type: none"> <li>• Vyčistíte násypku (A21) drevenou alebo plastovou vidlicou, vyčistíte vnútro spotrebiča.</li> </ul>
Z rúrky na výdaj mlieka nevyteká mlieko (C5).	<ul style="list-style-type: none"> <li>• Nie je vsunutá nasávacía rúrka alebo je vsunutá nesprávne.</li> </ul>	<ul style="list-style-type: none"> <li>• Skontrolujte vsunutie nasávacej rúrky (C4), vsuňte ju správne do tesnenia nádoby na mlieko (obrázok 23).</li> </ul>
Mlieko je slabo spenené.	<ul style="list-style-type: none"> <li>• Veko nádoby na mlieko je špinavé.</li> <li>• Ovládač nie je v správnej polohe.</li> </ul>	<ul style="list-style-type: none"> <li>• Vyčistíte veko nádoby na mlieko podľa pokynov v odseku <i>Čistenie nádoby na mlieko</i>.</li> <li>• Nastavte ho podľa pokynov v kapitole <i>PRÍPRAVA CAPPUCCINA</i>.</li> </ul>

PROBLÉM	MOŽNÁ PRÍČINA	NÁPRAVA
Na mlieku sú veľké bubliny alebo z rúrky na výdaj vystrekuje	<ul style="list-style-type: none"> <li>• Mlieko nie je dostatočne vychladené alebo nie je čiastočne odstredené.</li> <li>• Ovládač speňovača nie je nastavený správne.</li> <li>• Veko nádoby na mlieko je špinavé.</li> </ul>	<ul style="list-style-type: none"> <li>• Upradnostnite použitie úplne alebo čiastočne odstredené mlieka s teplotou z chladničky (približne 5°C). Ak nedosiahnete želaný výsledok, skúste zmeniť značku mlieka.</li> <li>• Mierne posuňte ovládač smerom k nápisu <b>CAFFELATTE</b> (pozri kapitolu <i>PRÍPRAVA CAPPUCCINA</i>).</li> <li>• Vyčistíte veko nádoby na mlieko podľa popisu v odseku <i>Čistenie nádoby na mlieko</i>.</li> </ul>

## TECHNICKÉ ÚDAJE

Napätie:	220-240 V~ 50/60 Hz max. 10A
Prikon:	1350W
Tlak:	15 bar
Objem nádržky na vodu:	1,8 litra
Rozmery (L x H x P):	595 x 455 x 398 mm
Hmotnosť:	26 kg