

Parný hrniec



Team-Kalorik TKG
TKG DG 1000

Vážený zákazník,

aby Vám Váš elektrospotrebič slúžil čo najlepšie, pozorne si pred jeho prvým uvedením do prevádzky prečítajte celý návod na použitie. tento elektrospotrebič bol riadne preskúšaný. Predávajúci vám poskytuje záručnú dobu v trvaní 2 rokov od dátumu jeho zakúpenia. V tejto dobe odstránime bezplatne všetky závady a nedostatky, ktoré podstatne obmedzujú jeho funkciu a ktoré prekážateľne vznikli vadou materiálu alebo nedostatkom pri výrobe. Závady odstránime opravou alebo výmenou vadnej časti prístroja. Záruka sa nevzťahuje na závady spôsobené nedodržaním návodu na použitie, nesprávnym zapojením, neprimeraným zaobchádzaním, normálnym opotrebovaním na nedostatky, ktoré sú pre vlastnú funkciu prístroja nepodstatné a vznikli napríklad na krehkých dieloch elektrospotrebiča, napr. ľahko rozbitné diely zo skla, umelých hmôt a žiarovky. Záruka stráca platnosť zásahom do prístroja inou osobou, ako osobou nami poverenou servisom. Ak sa vyskytne na Vašom prístroji záhada, zašlite alebo odovzdajte elektrospotrebič v originálnom balení s kompletným príslušenstvom s uvedením Vašej adresy a tel. čísla a popisom závady na adresu servisu.

Oprava v záručnej dobe Vám bude vykonaná bezplatne iba vtedy, ak priložíte k spotrebiču doklad o zakúpení prístroja (pokladničný blok, faktúra) a to záručné vyhlásenie, kde sú servisné poznámky

Nárok na záruku zaniká, ak je porucha spôsobená:

- mechanickým poškodením (vrátane poškodenia v priebehu prepravy),
- nešetrným a nesprávnym používaním v nesúlade s návodom, nepozornosťou, znečistením a zanedbanou údržbou,
- vonkajšou udalosťou (prepätie v sieti, živelná pohroma a pod.),
- pripojením výrobku na iné sieťové napätie, aké je preň určené,
- pri nepredložení originálneho dokladu o zakúpení.

Nárok zaniká takisto v prípade, keď ktokoľvek vykonal modifikácie alebo adaptácie na rozšírenie funkcií výrobku oproti zakúpenému vyhotoveniu alebo kvôli možnosti jeho prevádzkovania v inej krajine, ako pre ktorú bol navrhnutý. Nárok nebude uznaný na časti, podliehajúce bežnému opotrebovaniu, ktoré je v priebehu prevádzky nutné meniť kvôli správnej funkcii výrobku (napr. filtre, sáčky, gumové tesnenia, odvápnovacie tyčinky, batérie, žiarovky, obaly a pod.)

Servisné záznamy:

Ochrana životného prostredia – smernica 2002/96/EG

Pre ochranu našej prírody a zdravia musia byť odslužené elektrické prístroje odstránené podľa určitých pravidiel. To si vyžaduje nasadenie predajcu aj spotrebiteľa. Z toho dôvodu nemôže byť prístroj odstránený ako netriedený



zvyšný odpad, ako naznačuje symbol, ktorý je vyobrazený na typovom štítku. Preto musí byť prístroj poslaný späť predajcovi, alebo prinesený do zberu pre triedený odpad, kde s odsluženými prístrojmi špeciálne nakladajú alebo ich recyklujú.

Dodávateľ výrobku pre Slovensko  spol. s r.o.

Centrum 1746 / 265, 017 01 Považská Bystrica, tel.: 042/4330791, mob.: 0918 341 568, fax: 042/4260610,
www.brel.sk, obchod@brel.sk

Organizácia poverená servisom výrobkov:

Brel, spol. s r.o., Mládežnícka 2302, 017 01 Považská Bystrica
Tel.: 042/4340193, fax: 042/4340193, mobil: 0918 341 572, servis@brel.sk, www.brel.sk

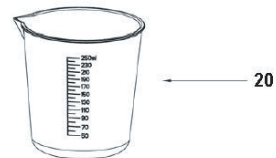
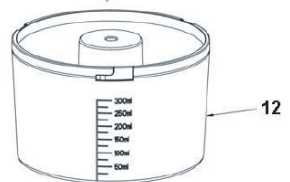
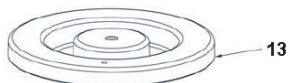
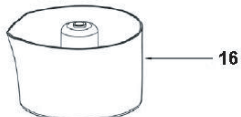
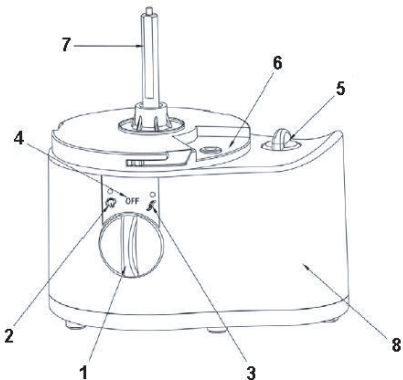
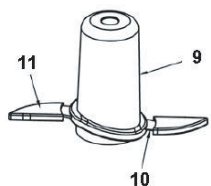

TKG DG 1000
230V~ 50Hz

1. otočný prepínač
2. kontrolka parnej funkcie
3. mixovanie /kontrolka funkcie sekania
4. pozícia vypnutia
5. pokrývka variču
6. parný otvor
7. hriadeľ s bezpečnostným spínačom
8. základná jednotka
9. čepeľ jednotky

10. čepeľ
11. ochranný kryt
12. kontajner na mlieko
13. uzáver na kontajner
14. veko nádoby na mixovanie
15. stojan na cumlík
16. varný kontajner
17. kontajner na sekanie/mixovanie
18. špachtľa
19. čistiaca kefka
20. odmerka

Dôležité upozornenia

Prečítajte si prosím pozorne návod pred použitím prístroja, a vždy dodržiavajte bezpečnostné a prevádzkové pokyny. Dôležité: ľudia (vrátane detí), ktorí nie sú schopní používať spotrebič bezpečným spôsobom, vzhľadom na ich fyzické, senzorycké a mentálne kapacity, alebo nedostatku skúseností alebo vedomostí, nikdy nesmú používať zariadenia s výnimkou prípadov, ak sú pod dohľadom osoby zodpovednej za ich bezpečnosť, alebo ak už dostali pokyny pre bezpečné používanie spotrebiča. Je nutné zabrániť deťom v používaní prístroja ako hračky.

Skontrolujte, či napätie v sieti zodpovedá uvedenému na zariadení. Nikdy nenechávajte prístroj bez dozoru pri používaní. Čas od času skontrolujte kábel pre prípadné škody. Nikdy nepoužívajte prístroj, ak kábel alebo prístroj vykazuje známky poškodenia. V prípade, že je kábel poškodený, musí byť nahradený príslušným kvalifikovaným elektrikárom (*). Preto sa jeho stav treba kontrolovať pravidelne. Používajte zariadenia pre domáce účely a spôsobom uvedeným v tomto návode. Nie je určený pre komerčné použitie, nikdy nepoužívajte vonku. Nikdy neponárajte motorovú jednotku a privodný kábel spotrebiča do vody alebo inej tekutiny z akéhokoľvek dôvodu. Nikdy neumiestňujte motorovú jednotku do umývačky. Nikdy nepoužívajte prístroj v blízkosti horúcich povrchov. Vždy používajte prístroj na suchom a rovnom povrchu. Spotrebič musí byť odpojený od napájania pred čistením. Nikdy nenechávajte prístroj bez dozoru pri používaní. Všetky opravy by mal vykonať príslušný kvalifikovaný elektrikár (*). Nikdy nepoužívajte prístroj vonku a vždy ho umiestnite v suchom prostredí. Nikdy nepoužívajte príslušenstvo, ktoré nie je odporúčané výrobcom. Tie by mohli predstavovať nebezpečenstvo pre užívateľa a riziko poškodenia zariadenia. Nikdy pohybovať prístroj ťahaním za kábel. Uistite sa, že sa kábel nemôže zachytiť v žiadnom prípade. Neobtáčajte šnúru okolo zariadenia a neohýbajte ju. Nenechávajte napájací kábel visieť cez okraj stola alebo pultu. Používajte zariadenie iba pre účely varenia. Spotrebič tohto druhu nemôžu fungovať nepretržite, nie sú profesionálnym typom spotrebiča. Je nutné, aby sa dočasne zastavil. Je absolútne nevyhnutné, aby bol tento prístroj udržiavaný v čistote, ak príde do priameho styku s potravinami. Pozrite sa na časť "Čistenie a údržba" v návode na použitie. Pozor, lopatky sekáča sú veľmi ostré, dbáme na to, aby sa pri manipulácii zastavili (čistenie, vyprázdňovanie nádoby alebo zmena príslušenstva). Nezdržujte sa v nádobe, ak je spotrebič v prevádzke, aby sa predišlo vážnym zraneniam. Nikdy sa nedotýkajte príslušenstva, ak je spotrebič v prevádzke. Navyše, nikdy sa nepokúšajte zastaviť pohyb kotúča akýmkoľvek spôsobom. Odpojte zariadenie. Uistite sa, že príslušenstvo je pevne a správne utiahnuté na bloku motora pred spustením zariadenia. Môžete použiť škrabku (čistenie ostrie) len vtedy, keď je prístroj odpojený. Nikdy nepoužívajte tento prístroj na mix variacej kvapaliny. Prístroj je určený pre prípravu malých množstiev jedla, ktoré sa spotrebúvajú pomerne rýchlo. Nie je určený pre prípravu veľkého množstva naraz. Nikdy sa nedotýkajte noža, keď je spotrebič v prevádzke. Navyše, nikdy sa nepokúšajte zastaviť pohyb kotúča akýmkoľvek spôsobom.

Spotřebič nie je určený na používanie osobami (vrátane detí) so zníženými fyzickými, zmyslovými alebo mentálnymi schopnosťami, alebo s nedostatkom skúseností a vedomostí, pokiaľ im osoba zodpovedná za ich bezpečnosť neposkytuje dohľad alebo ich nepoučila o používaní spotrebiča. Deti by mali byť pod dohľadom, aby sa zaistilo, že sa so spotrebičom nehrajú.

ODPORUČAME

Pri používaní tohto výrobku môžete pracovať v krátkych on / off pulzoch. To umožní lepšie sekanie, miešanie, atď. Bude tiež chrániť motor pred príliš dlhým používaním. Sekáč je určený na použitie výhradne v jeho doručenom stave (miska, veka a nože v dobrom stave). Nesnažte sa nahradiť jednu z tých častí za novú a ak máte nahradiť len jednu, obráťte sa na servis. Uistite sa, že je prístroj vychladnutý pred čistením a uložením. Varte iba jedlo. Nekladte príliš veľké kusy potravín do parnej jednotky.

Uistite sa, že kábel nepríde do styku s horúcimi časťami prístroja. Teplota prístupných povrchov môže byť veľmi vysoká, keď je zariadenie v prevádzke. Uistite sa, že sa dotýkate týchto horúcich častí prístroja, len za použitia rukoväte. Použite držiak pri odstraňovaní krytu alebo manipuláciu s horúcimi kontajnermi. Buďte opatrní pri preprave vášho prístroja s horúcim jedlom, vodou alebo inými kvapalinami. Neodporúčame pohyb vášho zariadenia, pokiaľ nie je úplne vychladnuté. Krátky napájací kábel je k dispozícii na zníženie rizika vyplývajúce zo zapletenia alebo zakopnutia o dlhší šnúru. Predlžovacia šnúra môže byť použitá v prípade potreby pri ich užívaní. Dlhý kábel by mal byť umiestnený tak, že nebude visieť cez pult, alebo osadu, kde môže byť natiahnutý, alebo zakopnutý. Tento spotrebič nesmie byť nikdy zapnutý pomocou externého časovača alebo akéhokoľvek samostatného diaľkového ovládania.

*odborník: Osvedčená zákaznická služba dodávateľa alebo importéra, ktorý je zodpovedný za takéto opravy. Pre eventuálne opravy sa prosím obráťte na tento zákaznicky servis.

OBĽASŤ POUŽITIA / PREVÁDZKY

- Používajte zariadenie len pre domáce účely a spôsobom uvedeným v tomto návode.
- Tento spotrebič je určený na domáce použitie a podobné aplikácie, ako sú: Kuchynský kút vyhradený pre pracovníkov v obchodoch, kanceláriách a ďalších odborných prostrediach. Farmách.
- Použitie klientov hotelov, motelov a ostatných prostrediach s rezidenčným charakterom.
- Prostredie "bed and breakfast" typu.

VÝHODY PRÍSTROJA

Vaše zariadenie je multi-funkčné. Môže paru variť jedlo, alebo sekať zmes potravín, prihrievať potraviny, mlieko a tekutiny, sterilizovať cumlíky. Ponúka nasledujúce špecifikácie:

- Parné varenie, ponúka zdravý, rýchly a chutný spôsob, ako variť pre vaše dieťa.
- Extrémne vysoké rýchlosti kotúča pre nasekajú potraviny na veľmi malé kúsky.
- Výkonná parná jednotka uvarí jedlo vo veľmi krátkom čase.
- Jednoduchá obsluha, iba 1 vypínač pre celý proces.
- Použitie vysokej teploty pri varení potravín je bezpečné. PP (polypropylén), materiál a špeciálne zloženie plastov, ponúka BPA-free (bisfenolu A) a faltày, ktoré chráni vaše dieťa pred škodlivými chemikáliami.
- Jednoduché čistenie.
- Dvojitá teplotná ochrana termostatom a teplotnou poistkou.
- Veľký 230cc / 8 Fl.Oz. vodná nádrž zaisťuje 30 minút pary, čo je dostatočne dlhé na spracovanie všetkých druhov potravín a množstvo.
- Dodáva sa s kontajnerom na mlieko, ktorý možno použiť na zahriatie mlieka alebo kvapalín.
- Dodáva sa so stojanom pre sterilizáciu cumlíkov na detskú fľašu.

Pred prvým použitím

- Odstráňte všetky obaly a skontrolujte, či nie sú žiadne časti poškodené, alebo nechýbajú.
- Prečítajte si pozorne tieto pokyny!
- Umyte nádobu na mlieko, kuchynské nádoby, miešacie / sekanie nádoby, viečka a čepele sekaču v teplej mydlovej vode a dôkladne osušte.
- Utrite motorovú jednotku vlhkou handričkou. Všetky predmety prichádzajúce do styku s potravinami by mala byť vždy starostlivo vyčistené pred a po použití.

Dôležité pokyny

- Nikdy nesekejte potraviny teplejšie ako 50 ° C alebo nalievajte tekutiny alebo pikantné jedla do misky.
- Aby nedošlo k poškodeniu ostria, nikdy nesekejte potraviny, ktoré sú príliš ťažké (muškátový orech, sušený hrach a fazuľa, kukurica, mäso s kosťami, cukor, ľad, zrnková káva a pod).
- Nikdy neplňte misu úplne.
- Aby sa zabránilo prehriatiu prístroja, nesmie nikdy presiahnuť odporúčané dávkovanie a dobu uvedenu v tabuľkách tohto návodu na použitie. Na konci každej operácie, nechajte prístroj vychladnúť po dobu aspoň 10 minút.
- Pri sekaní väčších množstiev, je nutné robiť prestávky v časových intervaloch (15 sekúnd použitia následne prestávka 15 sekúnd).
- Počkejte, až sa kotúč zastaví pred otvorením veka.
- Vyčistite všetky časti, ktoré prichádzajú do styku s potravinami dôkladne po každej operácii. Riadte sa pokynmi na čistenie nižšie.
- ostrie je veľmi ostré, zaobchádzajte s ním opatrne.
- Nedávajte misku do mikrovlnnej rúry.
- Nikdy neponerajte blok motora do vody alebo inej tekutiny.

PREVÁDZKA

Nalitie vody do variča.

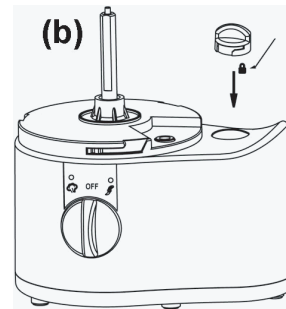
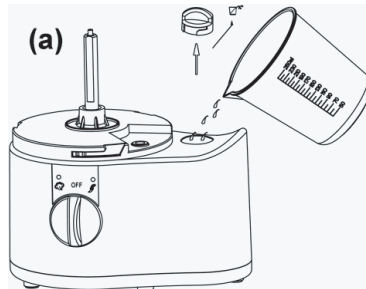

- Odpojte napájací kábel od elektrickej siete.
- Povoľte kryt variča od základnej jednotky otáčaním proti smeru hodinových ručičiek, a zdvihnite ho (obr. A).
- Vyčistite varič ak je to potrebné, detaily sú uvedené v časti "Čistenie variča".
- Používajte len pitnú vodu a pozrite na "čas parenia" pre objem vody, ktorú nalievate.
- Odporúčame používať čistú alebo destilovanú vodu, aby sa minimalizovalo množstvo vodného kameňa, ktoré sa inak môže vytvoriť vo variči.

- Naplňte vodu do meracej kadičky, aspoň do požadovaného označenia (XX YY min alebo ml).
- Nalejte vodu do kotla opatrne (obr. A).
- " (obr. B)
- Zaistite SPP na kotle otáčaním v smere hodinových ručičiek "

VAROVANIE!

- V súlade s hygienickými požiadavkami, nepoužívajte žiadne iné kvapaliny na naplnenie. Používajte len vodu.
- Nikdy nenalievajte viac ako 230 ml.
- " pozície.?
- Vždy pripevnite kotol SPP pevne v smere hodinových ručičiek "
- Vždy odpojte napájaci kábel pred naliatím vody.

Vždy skontrolujte nasledujúce body Pred použitím prístroja:

- ochranné kryty boli odstránené z čepele.
- varič je naplnený vodou.
- varič SPP je zaistený pevne na základni.
- Prepínač je v polohe "OFF".
- miešanie kontajnera je uzamknuté pevne na základni.
- miešací uzáver je uzamknutý.

Ako správne uvariť jedlo

- Pozrite si časť "naliatie vody do variča" a nalejte také množstvo vody do kotla.
- Umiestnite miešaciu nádobu na základňu a zaistite ju pevne otáčaním v smere, ako je znázornené na obrázku. c, uistite sa, že obe šípky a ?, sú v súlade.
- Umiestnite vlnité nádoby na miešacie zásobníky (obr. d).
- Umiestnite kocky alebo plátky jedla v navrhovanej veľkosti nie väčšej ako 15 mm na hrúbku a 15x15x15mm do nádoby na varenie. Nevyplňujte kontajner príliš, a vyhnite sa tlačeniu na jedlo.
- Nasadte veko a zámok spony (obr. E).
- Uistite sa, že vypínač je v pozícii "OFF".
- Pripojte napájaci kábel do zásuvky.
- Otočte prepínač do polohy " " pozície, varič je potom prevádzka a červená ledka svieti.

- Para naplní kontajner po niekoľkých minútach.
- kotol sa automaticky zastaví v požadovanom čase (počítané podľa množstva použitej vody) a červené svetlo zhasne. Otočte prepínač do polohy "OFF". Ak sa kotol nevypne automaticky po zvolenom čase, otočte prepínač do polohy "OFF".
- Dôležité: Ak prepínač nie je v polohe "OFF", varič sa môže aktivovať znova.
- Nechajte prístroj vychladnúť na 3 až 5 minút, ak to nutne.
- Vyberte miešaciu nádobu zo základne (obr. F).
- Otvorte veko. **VAROVANIE!** Dávajte pozor pri otváraní veka kóli opareniu horúcou parou.
- Vyberte jedlo z nádoby: Jedlo je pripravené k jedlu.
- Vriaca voda v nádobe sa môže zlikvidovať.

VAROVANIE!

- Kontajnery, veka a potraviny sú horúce, buďte pri manipulácii s nimi opatrní.
- Nikdy nezapínajte varič, ak nie je kontajner zaistený v správnej polohe.
- Nikdy nezapínajte varič, ak je naplnený vodou.
- Dávajte pozor: horúca para z parného otvoru uniká zo strany veka pri varení.
- Vždy vyčistite kotol a všetky diely okamžite po každom varení, ak nebudete miešať jedlo.
- Neodomykajte a neodstraňujte varič SPP a nepridávajte vodu do variča, ak je spotrebič v prevádzke.
- Vždy počkajte, až prístroj vychladne pred začatím nového varenia.

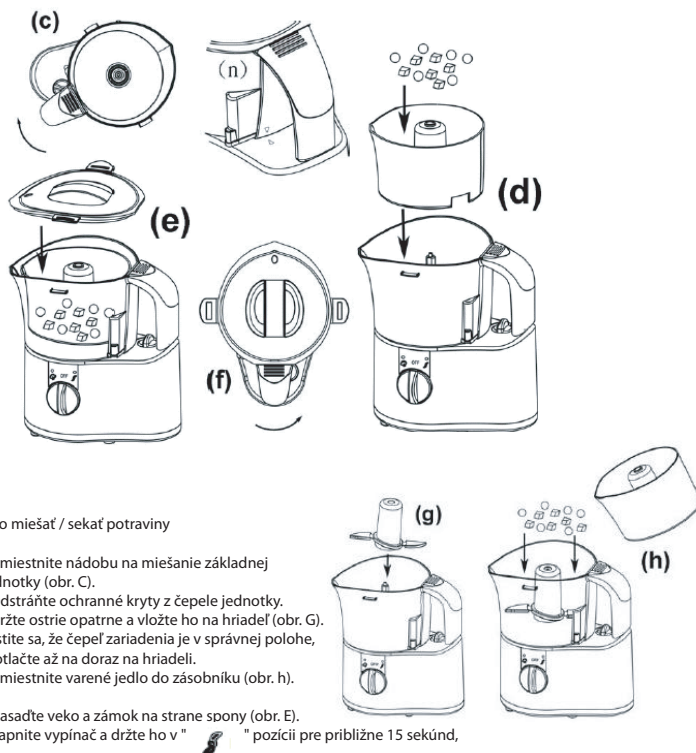

Ako miešať / sekať potraviny

- Umiestnite nádobu na miešanie základnej jednotky (obr. C).
- Odstráňte ochranné kryty z čepele jednotky.
- Držte ostrie opatrne a vložte ho na hriadeľ (obr. G).
- Uistite sa, že čepeľ zariadenia je v správnej polohe, dotlačte až na doraz na hriadeľ.
- Umiestnite varené jedlo do zásobníku (obr. h).

- Nasadte veko a zámok na strane spony (obr. E).
- Zapnite vypínač a držte ho v " " pozícii pre približne 15 sekúnd,

modré svetlo svieti počas prevádzky, čo znamená, že sekáč je v prevádzke.

- Opakovanie sekacieho cyklu len v prípade potreby s tým, že sa odporúča počkať najmenej 15 sekúnd medzi každým cyklom sekania.
- Niektoré potraviny môžu byť prilepené na stene kontajnera alebo na veku, môžete použiť špachtľu na odstránenie potravín medzi cyklami.
- Vždy odpojte prístroj pred manipuláciou.
- Vyberte miešaciu nádobu zo základnej jednotky a zložte veko.
- Vyberte ostrie veľmi starostlivo.
- Vyberte jedlo z kontajnera špachtľou.

VAROVANIE!

- Vždy kontrolujte teplotu jedla pred kŕmením dieťaťa.
- Odporúča sa počkať najmenej 15 sekúnd medzi každým miešaním / sekáním.
- nemiešajte ak je nádobá prázdna.
- Nepridávajte príliš veľa kvapaliny s potravinami, aby sa zabránilo postriekaniu.
- nemiešajte alebo nesekejte mrazené potraviny, alebo potraviny s kosťami alebo tvrdé časti.

Zohrievanie a odmrazovanie potravín

- Dodržiavajte "Ako parne variť jedlo" na zahriatie a rozmrazovanie potravín.
- Dôležité informácie týkajúce sa doby varenia v pare - to je len pre referenčné účely. Čas varenia môže líšiť v závislosti od hmotnosti a teploty potravín.
- Odporúčame po naliatí 230 ml vody, skontrolovať stav potravín po 5 minútach na malé množstvo jedla, po 10 minútach pre stredné množstvo jedla, a po 15 minútach na veľké množstvo jedla. Ochutnajte jedlo pomocou lyžice alebo vidličky, s cieľom overiť uvarenie.

VAROVANIE!

- Nikdy nelejte do variča viac ako 230 ml vody.
- Buďte opatrní pri otváraní veka, kóli opareniu horúcou parou.
- Dávajte pozor, horúca para uniká z parného otvoru a z okrajov veka pri varení.
- Buďte opatrní pri odstraňovaní nádoby, veka a potravín, sú horúce, môže dôjsť k obareniu.
- Vždy kontrolujte teplotu jedla pred kŕmením dieťaťa.

Ako zahriať mlieko alebo tekutiny

- Otvorte veko nádoby na mlieko (obr. I).
- Nalejte mlieko alebo kvapalinu do nádoby mlieka (obr. I) a zatvorte veko.
- Pozri časť "naliatie vody do variča", nalejte správne množstvo vody do variča na parenie v požadovanom čase.
- Umiestnite miešajúcu nádobu na základňu a zaistíte ju pevne otáčaním v smere, ako je znázornené na obrázku. c.
- Umiestnite nádobu na mlieko na miešací kontajner.
- Nasadte veko a zámok spony (obr. E).
- Pre použitie, opakujte postup vysvetlený v "Ako variť jedlo".
- Odstráňte kontajner na mlieko, obsah je pripravený na pitie.

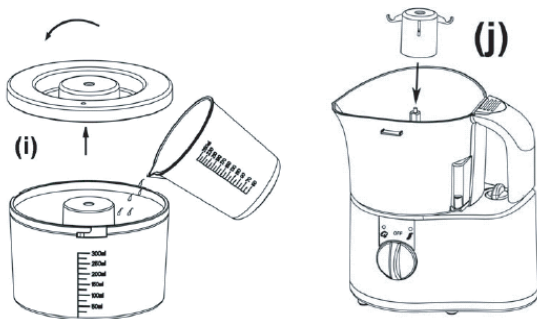

VAROVANIE!

- Nádoby a veka sú horúce, buďte pri manipulácii s nimi opatrní.
- Skontrolujte teplotu mlieka alebo kvapaliny kvapnutím niekoľkých kvapiek na zápästie, než začnete kŕmiť svoje dieťa.

Ako sterilizovať CUMLÍK

- Nalejte 60 ml vody do variča po dobu 8 minút doby varenia v pare.
- Umiestnite miešajúcu nádobu na základňu a zaistíte ju pevne otáčaním v smere, ako je znázornené na obrázku C.
- Umiestnite cumlík na stojan na vrcholoch hriadel (obr. J).
- Zaveďte cumlíky na stojan.
- Nasadte veko a zámok spony (obr. E).
- Pre použitím, opakujte postup vysvetlený v "Ako variť jedlo".
- Opatrne vyberte sterilné cumlíky.

VAROVANIE! Kontajner, cumlíky a veko sú horúce, buďte pri manipulácii s nimi opatrní.

ČASY PARENIA

- Časy nižšie sú len orientačné a mali by byť upravené v závislosti od množstva potravín alebo požadovanej teploty.
- Pridajte 1 až 3 minúty do celého procesu, pretože môže trvať 1 až 3 minúty, až sa začne tvoriť para.
- Vždy skontrolujte, že jedlo a nápoje sú varené na požadovanú teplotu, než začne kŕmenie vášho dieťaťa.
- Naplňte vodu v odmerke a použite tabuľky pre objem vody a dobu varenia v pare:

Pre varenie v pare
Vody vo variči Doba varenia v pare
40 ml / 1,3 Fl. Oz. 5 min.
70 ml / 2,3 Fl. Oz. 10 min.
110 ml / 3,7 Fl. Oz. 15 min.
140 ml / 4,7 Fl. Oz. 20 min.
180 ml / 6 Fl. Oz. 25 min.
230 ml / 8 fl. Oz. 30 min.

Pre parný ohrev kvapalín (v kontajnery na mlieko)
Zohrievanie začína pri izbovej teplote
Množstvo mlieka / vody vo variči a doba varenia v pare
120 ml / 4 fl. Oz. 30 ml / 1 Fl. Oz. 2 ½ min.
180 ml / 6 Fl. Oz. 35 ml / 1,2 Fl. Oz. 3 ½ min.
240 ml / 8 fl. Oz. 40 ml / 1,4 Fl. Oz. 4 ½ min.

Pre parný ohrev kvapalín (v kontajnery na mlieko)
Zohrievanie začína na teplote ako v chladničke (4 ° C)
Množstvo mlieka / vody vo variči Doba varenia v pare
120 ml / 4 fl. Oz. 30 ml / 1 Fl. Oz. 3 ½ min.
180 ml / 6 Fl. Oz. 40 ml / 1,4 Fl. Oz. 4 ½ min.
240 ml / 8 fl. Oz. 45 ml / 1,6 Fl. Oz. 5 min.

Na sterilizáciu cumlíkov
Voda vo variči Doba varenia v pare
60 ml / 2 Fl. Oz. 8 min.

Okrúhlica 140 ml / 5 Fl. Oz. 20 min.
Tkvica 140 ml / 5 Fl. Oz. 20 min.
Jabĺko 70ml / 2 ½ Fl. Oz. 10 min.
Hruška 70 ml / 2 ½ Fl. Oz. 10 min.
Ananás 70ml / 2 ½ Fl. Oz. 10 min.
Jahoda 70 ml / 2 ½ Fl. Oz. 10 min.
Ryby 70 ml / 2 ½ Fl. Oz. 10 min.

Spríevodca varením jedla
Potraviny (100 g) voda vo variči Doby varenia v pare
Pór 70 ml / 2 ½ Fl. Oz. 10 min.
Špenát 70 ml / 2 ½ Fl. Oz. 10 min.
Cukety 110 ml / 4 fl. Oz. 15 min.
Mrkva 140 ml / 5 Fl. Oz. 20 min.
Karfíol 140 ml / 5 Fl. Oz. 20 min.
Zelené fazuľky 140 ml / 5 Fl. Oz. 20 min.
Hrach 140 ml / 5 Fl. Oz. 20 min.
Zemiaky 140 ml / 5 Fl. Oz. 20 min.

Kuracie 180ml / 6 Fl. Oz. 25 min.
Bravčové 180ml / 6 Fl. Oz. 25 min.
Teľacie / Hovädzie 180 ml / 6 Fl. Oz. 25 min.

VAROVANIE!

- Vždy kontrolujte teplotu jedla pred kŕmením dieťaťa.
- Skontrolujte teplotu mlieka / tekutín kvapnutím niekoľkých kvapiek na zápästie predtým, než začnete kŕmiť svoje dieťa.
- Vždy nakrájajte potraviny na kocky alebo plátky pred varením vo výrobníku detskej výživy.
- Casové údaje uvedené v tabuľkách sú iba orientačné. Parné varenie je závislé na množstve, teplote a druhu jedla, ktoré pripravujete.

Čistenie a údržba

Pri spracovaní potravín ako mrkva sa niektoré časti môžu zafarbiť. Toto nemá vplyv na výkon vášho produktu.

Žiadna časť zariadenia (blok motora, miešacia nádoba, doplnky), nie sú vhodné do umývačky.

Čistenie základne

- Vždy odpojte prístroj a uistite sa, že je studený, pred čistením.
- Neponárajte základňu do vody alebo inej tekutiny.
- Povrch základne utrite vlhkou handričkou.
- Nepokúšajte sa čistiť základňu s abrazívnymi prostriedkami alebo rozpúšťadlami, pretože môže dôjsť k poškodeniu prístroja.

VAROVANIE!

- Vždy odpojte prístroj a uistite sa, že je studený, pred čistením.

Čistenie čepeľ

- Vyberte ostrie z kontajnera.
- dôkladne opláchnite a odstráňte zvyšky jedla.
- Na čistenie použite mydlovú vodu alebo neutrálne mydlo.
- opláchnite ich a osušte dôkladne.
- Nasadte ochranné kryty a držte ostrie prístroja mimo dosahu detí.

VAROVANIE!

- Vždy s nimi zaobchádzajte veľmi opatrne pretože nože sú veľmi ostré.
- Vždy nasadte ochranné kryty, keď sú bez dozoru.
- Nikdy nepoužívajte bieliace prostriedky a detergenty na báze chlóru, pretože môžu poškodiť ostrie.
- Nepoužívajte nože v umývačke riadu.

Čistenie variča (po každej operácii)

- Vždy odpojte prístroj a uistite sa, že je studený, pred čistením kotla.
- Povoľte kryt základnej jednotky otáčaním proti smeru hodinových ručičiek a zdvihnite ho (obr. A).
- Skontrolujte, že varič je prázdny otočením základne hore nohami a skontrolujte, že žiadna voda nevyteká (obr. k).
- Naplňte 230ml vody do meracej kadičky.
- Nalejte vodu do variča opatrne (obr. A).
- Zaisťujte SPP na variči otáčaním v smere hodinových ručičiek (obr. B).
- pretrepte základňu niekoľkokrát v rôznych smeroch.
- Povoľte a opláchnite pod tečúcou vodou.
- Opakujte vyššie uvedené kroky v prípade potreby.

Bežná údržba variča

- Vodný kameň sa zvyšky laminátu sa môžu tvoriť vo variči pri bežnom použití. Môže byť vhodné použiť vopred prevarenú alebo filtrovanú vodu vo vašom zariadení s cieľom znížiť tvorbu vodného kameňa a potrebu odvápnenia.
- Možné zvyšky odstráňte pomocou bieleho octu. Približne 230 ml bieleho octu (v pomere 1:4, čo znamená 1 diel octu na 4 dielov vody) sa nalieva do variča a nechá sa stáť po dobu 2 hodín. Následne by sa varič mal opláchnuť a osušiť.
- Zaparte prázdnu nádobu s 230 ml vody na dezinfekciu
- proces čistenia sa odporúča vykonávať v pravidelných intervaloch - aspoň raz za 2 týždne, ak používate tvrdú vodu.

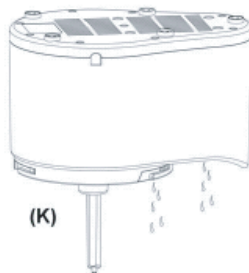

VAROVANIE! Vždy odpojte prístroj a uistite sa, že je studený, pred čistením.

Čistenie plastových dielov

- Všetky plastové diely by sa mali čistiť po každom použití.
- Opláchnite ich (okrem základnej jednotky) a dôkladne odstráňte zvyšky jedla.
- Umyte ich v neutrálnom čistiacom prostriedku.
- Dôkladne opláchnite a osušte.

Čistenie kontajneru na miešanie.

- dôkladne opláchnite a odstráňte zvyšky jedla po každom použití.
- Uistite sa, že parné otvory (l) neobsahujú žiadne zvyšky jedla, očistite ich pomocou čistiacej kefy.
- Umyte nádobu (m) v jemnom tekutom saponáte alebo neutrálnom čistiacom prostriedku.
- opláchnite ich a osušte dôkladne.
- Uistite sa, že nie sú žiadne prekážky v parnej komore. Opakujte dva vyššie uvedené kroky prípade potreby.

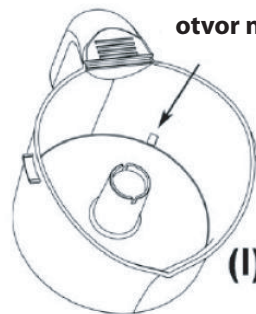

otvor na paru

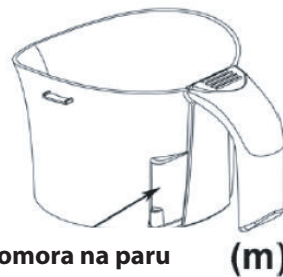

komora na paru