



**TESLA**

**TESLA RoboStar T50**

**Vážený zákazníku,  
děkujeme, že jste si vybral TESLA RoboStar T50.**

**Před použitím robotického vysavače si prosím důkladně pročtete pravidla bezpečného používání a dodržujte všechna běžná bezpečnostní pravidla.**

- **před použitím si důkladně pročtete celý návod k použití**
- **tento uživatelský návod si uschovejte**
- **dodržujte pravidla uvedená v tomto návodu, pro snížení rizika poškození robotického vysavače nebo pro případ vašeho zranění**

## **DŮLEŽITÉ BEZPEČNOSTÍ UPOZORNĚNÍ**

Tento přístroj je složité elektromechanické zařízení, věnujte prosím pozornost těmto pokynům:

- Přístroj je určen pouze pro vnitřní použití při pokojové teplotě (max. 40°C).
- Používejte vysavač co nejčastěji pro maximální úklidový čistící efekt.
- Před použitím se ujistěte, že je zásobník na prach a filtr správně nainstalován.
- K nabíjení používejte pouze příslušenství dodávané výrobcem robotického vysavače. Použití neoriginálního příslušenství může vést k poškození robotického vysavače, zásahu elektrickým proudem nebo i požáru.
- Nedotýkejte se částí, které jsou připojeny do elektrické sítě, pokud máte mokré ruce.
- Nenechávejte přístroj bez dozoru v přítomnosti dětí, nepoužívejte jej v místosti kde spí malé dítě.
- Nedovolte používat robotický vysavač dětem a to ani za dohledu dospělé osoby.
- Používejte pouze originální příslušenství, které je určeno k tomuto modelu.
- Nesedějte si na robotický vysavač, ani na něj nepokládejte jiné předměty.
- Nepoužívejte přístroj, pokud je poškozen přírodní elektrický kabel.
- Neotvírejte a neopravujte přístroj, vystavujete se tak nebezpečí poranění elektrickým proudem a ztrátě záruky.
- Nepoužívejte přístroj, pokud máte mokré ruce nebo nohy.
- Uchovávejte jej z dosahu hořlavých a těkavých látek.
- Nepoužívejte jej v blízkosti předmětů s vodou, která by jej mohla poškodit, např. převržením nádoby s vodou.
- Nemyjte vysavač vodou.
- Nepoužívejte přístroj na mokré nebo vlhké podlaze.
- Zabraňte působení sálavého tepla na plastový povrch přístroje.
- Nepoužívejte přístroj v příliš teplém, prašném nebo vlhkém prostředí.
- Nevysávejte tekutiny, hořící cigarety, střepy a ostré předměty, zápalky a jiné hořlavé látky, mouku, cement, omítku, větší kusy papíru, plastové sáčky nebo jiné předměty, které mohou vysavač poškodit.
- Při vysávání může dojít k nabití elektrostatickým nábojem, který může být uživateli nebezpečný.

- Informujte o používání vysavače také spolubydlící pro případ zabránění zranění.
- Nepoužívejte robotický vysavač, pokud je jeho sběrný koš plný.
- Výrobce a dovozce do Evropské Unie neodpovídá za škody způsobené provozem přístroje jako např. poranění, opaření, požár, zranění, znehodnocení dalších věcí apod.

## OBSAH BALENÍ

Zkontrolujte pečlivě, že jste vybalili všechno dodávané příslušenství, doporučujeme vám ponechat si během záruční doby originální papírovou krabici, uživatelský manuál a balicí materiál.

## POPIS

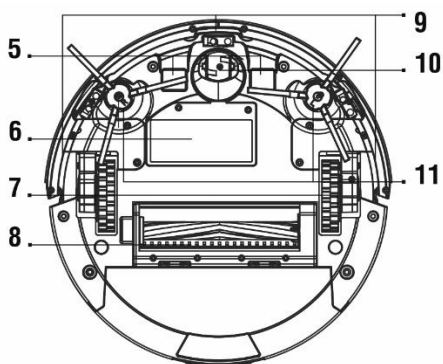
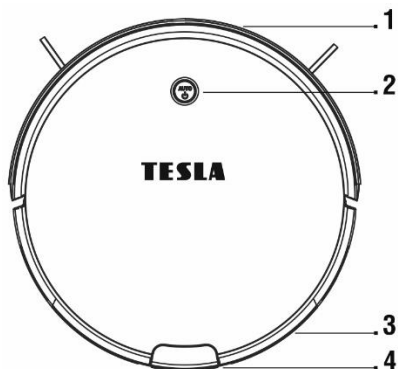

- 1 Přední nárazník
- 2 Spuštění/Ukončení úklidu
- 3 Zásobník na nečistoty/vodu
- 4 Tlačítko pro otevření zásobníku
- 5 Nabíjecí konektory
- 6 Kryt baterie

- 7 Levé a pravé pojezdové kolo
- 8 Centrální čisticí jednotka
- 9 Senzory vzdálenosti
- 10 Středové kolečko se senzorem vzdálenosti
- 11 Levý a pravý čisticí kartáč

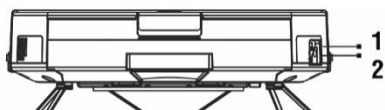

- 1 Napájecí konektor

- 2 Vypínací/zapínací tlačítko

## Nádoba na nečistoty

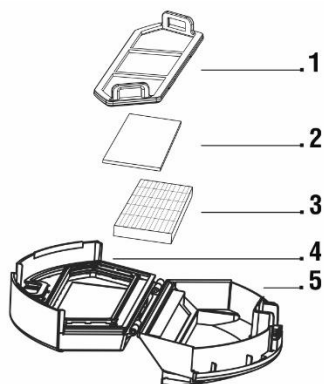

- 1 Síťka primárního filtru
- 2 Filtrující houbička
- 3 HEPA filtr
- 4 Kryt nádoby na nečistoty
- 5 Nádoba na nečistoty

## Nádoba na vodu

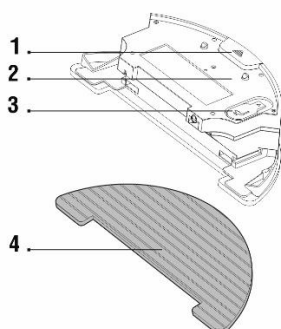

- 1 Tlačítko pro vyjmutí nádoby z vysavače
- 2 Zásobník na vodu
- 3 Gumový uzávěr
- 4 Mopovací tkanina

## Dálkové ovládání

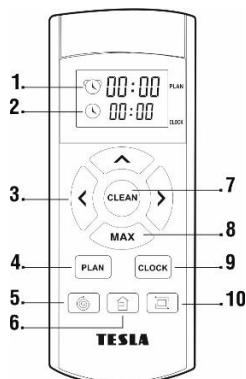

- 1 Čas pro spuštění plánovaného úklidu
- 2 Aktuální čas
- 3 Směrové tlačítko pohybu vysavače
- 4 Naplánovaný (odložený) úklid
- 5 Úklid ve spirále
- 6 Přesun do nabíjecí stanice
- 7 Spuštění/Zastavení úklidu
- 8 Zvýšení sací síly pro hloubkové čištění
- 9 Nastavení času
- 10 Úklid podél zdí

## Nabíjecí základna

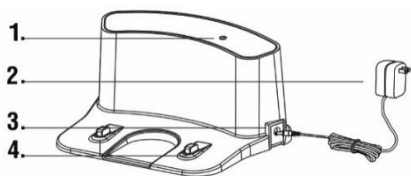

- 1 Indikátor připojení napájení
- 2 230 V napájecí zdroj
- 3 Vstup pro nabíjení 230 V
- 4 Nabíjecí konektory

## PRVNÍ ÚKLID

- Odstraňte v místnostech všechny překážky, které mohou zabránit efektivnímu uklizení
- Odstraňte také předměty, které může provoz robotického vysavače poškodit.
- Koberce je potřeba při vytírání zajistit tak, aby na něj robot během úklidu nenajel. Pokud je na vysavači nainstalován mopovací modul se zásobníkem na vodu, mohlo by dojít k přerušení úklidu, případně nežádoucímu promočení koberce.
- Přímé sluneční světlo může způsobit sníženou citlivost infračervených snímačů vysavače, zabraňte prosím jeho přímému svitu.
- Černý nábytek nemusí být správně detekován vzhledem k fyzikální povaze infračervených snímačů. Může proto dojít k mírnému nárazu, který bude utlumen předním nárazníkem.
- Horní kryt vysavače je z tvrzeného skla. Ačkoli je tvrzené sklo bezpečnější a silnější než standardní sklo, zacházejte s ním prosím opatrně, aby nedošlo k jeho poškrábání nebo rozbití.

## REŽIM ÚKLIDU - AUTOMATICKÝ ÚKLID PRVNÍ SPUŠTĚNÍ

1. Jedná se o nejpoužívanější způsob úklidu.
2. Vložte baterie do dálkového ovládání, dbejte na dodržení správné polariry.
3. Připojte nabíjecí stanici s pomocí 230 V napájecí adaptéru do elektrické zásuvky.

Před přední stranou nesmí být žádné překážky do vzdálenosti 2 metrů, po stranách do vzdálenosti 1 metr.

Podmínkou je rovný povrch, doporučujeme stanici přilepit ke stěně nebo podlaze oboustrannou lepicí páskou, aby se pevně zafixovala její poloha. Napájecí kabel umístěte tak, aby se nezamotal do čistících kartáčů.

V oblasti nabíjecí základny 15 cm nad zemí nemůže být umístěno zrcadlo nebo jiné objekty se silným odrazem. Základna by neměla být vystavena přímému slunečnímu záření.

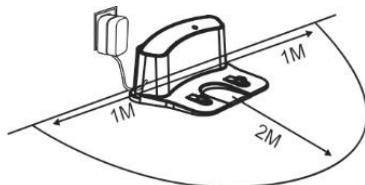

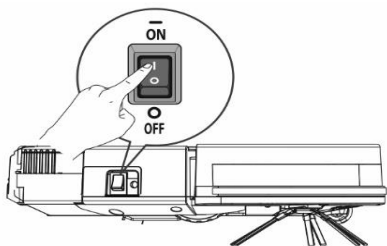

**Zapnutí:** přepněte spínací tlačítko do pozice **ON ( I )**, tlačítko „**AUTO**“ (Spuštění/Ukončení úklidu) na vysavači svítí zelenou barvou.

**Vypnutí:** přepněte spínací tlačítko do pozice **OFF ( o )**

4. Umístíte vysavač do nabíjecí stanice,
5. Baterie vysavače se začne automaticky nabíjet.
6. Během nabíjení bliká tlačítko „**AUTO**“ oranžovou barvou, při úplném nabití baterií svítí tlačítko „**AUTO**“ trvale zelenou barvou.
7. Před spuštěním vysavače připravte místnost tak, aby na podlaze nezůstaly předměty, které mohou bránit provozu vysavače (větší papíry, kabely, nálepky, malé předměty, nevhodně umístěný koberec apod.).
8. Odsuňte židle a další větší předměty tak, aby vysavač mohl bez problémů dosáhnout i na nepřístupná místa.
9. Stisknutím tlačítka „**AUTO**“ na vysavači nebo stisknutím tlačítka „**7**“ na dálkovém ovládní uvedete přístroj do „Pohotovostního režimu“.
10. Pro uvedení do chodu stiskněte opět na horní straně přístroje tlačítko „**AUTO**“ nebo dálkovém ovládní tlačítko „**7**“.

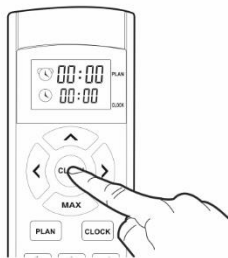
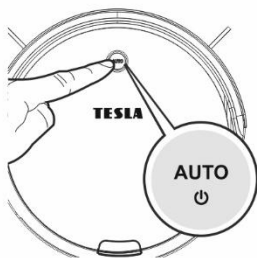

11. Vysavač začne automatický úklid, který pokračuje až do skoro úplného vybití baterie, poté vysavač automaticky vyhledá nabíjecí stanici a spustí dobíjení baterie.
12. Pro přerušení/zastavení vysavače stiskněte opět na horní straně přístroje tlačítko „**AUTO**“ nebo dálkovém ovládní tlačítko „**7**“.
13. Pokud je vysavač zastaven na více než 45 sekund, přepne se automaticky režimu „Spánek“ a šetří tak baterii. Tlačítko „**AUTO**“ na vysavači nebude blikat a tlačítka na dálkovém ovládní nebudou reagovat. Pro probuzení vysavače stiskněte opět na horní straně přístroje tlačítko „**AUTO**“ nebo na dálkovém ovládní tlačítko „**7**“.

# DÁLKOVÉ OVLÁDÁNÍ

## 1. Tlačítko „**CLEAN**“ (7)

- spuštění/zastavení vysavače

## 2. Směrová tlačítka (3) a tlačítko „**MAX**“

Tlačítko ▲ : zvýšení hodnoty času při nastavení plánu úklidu a nastavení času

Tlačítko ▲ : směrové tlačítko pro pohyb dopředu

Tlačítko „**MAX**“: snížení hodnoty času při nastavení plánu úklidu a nastavení času

Tlačítko „**MAX**“: směrové tlačítko pro pohyb dozadu

Tlačítko ◀ : pohyb z nastavení minut na hodinu, při nastavení plánu úklidu a nastavení času

Tlačítko ◀ : směrové tlačítko pro pohyb vlevo

Tlačítko ▶ : pohyb z nastavení hodin na minuty, při nastavení plánu úklidu a nastavení času

Tlačítko ▶ : směrové tlačítko pro pohyb vpravo

## 3. Tlačítko „**PLAN**“ (4)

- vstup do režimu „Plánování úklidu“, nastavte směrovými tlačítky začátek úklidu v horní polovině displeje dálkového ovládání (HH:MM)
- opětovným stisknutím tlačítka potvrdíte nastavený čas „Plánovaného úklidu“

## 4. Tlačítko „**CLOCK**“ (9)

- vstup do režimu „Nastavení času“, použijte směrová tlačítka (HH:MM)
- opětovným stisknutím tlačítka potvrdíte nastavený čas

## 5. Tlačítko „**HOME**“ (6)

- po stisknutí vyhledá vysavač nabíjecí stanici a začne se nabíjet

## 6. Tlačítko „**SPIRÁLA**“ (5)

- po stisknutí začne vysavač úklid v kruzích - cílený úklid

## 7. Tlačítko „**OBVOD**“ (10)

- po stisknutí začne vysavač úklid podél zdi

## 8. Tlačítko „**MAX**“ (8)

- po stisknutí dojde ke zvýšení sací síly, pro hloubkové čištění. Využívá se při větším znečištění podlahy. Jeho aktivací, stisknutím tlačítka „**8**“ na dálkovém ovládání, zvýšíte sací výkon vysavače na maximální výkon.

## REŽIM ÚKLIDU PRO JEDNU MÍSTNOST

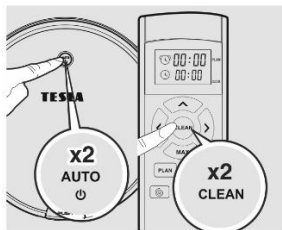

Tento režim se používá, pokud má vysavač uklidit pouze jednu místnost. Uzavřete dveře do místnosti a stiskněte dvakrát tlačítko režimu **"AUTO"** na vysavači nebo dvakrát tlačítko **"7"** na dálkovém ovládacím.

Po dokončení úklidu přístroj zastaví a pípne.

## NÁVRAT DO NABÍJECÍ STANICE

Po stisknutí tlačítka **"6"** na dálkovém ovládacím vyhledá vysavač nabíjecí stanici a začne se nabíjet.

## NASTAVENÍ ČASU

- Stisknutím tlačítka **"9"** (**CLOCK**) na dálkovém ovladači vstupte do režimu „Nastavení času“
- Na dolním řádku displeje bude blikat údaj hodin.
- Pro úpravu času použijte směrová tlačítka (HH:MM).
- Opětovným stisknutím tlačítka **"9"** (**CLOCK**) potvrdíte a uložíte nastavený čas.
- Úspěšné „Nastavení času“ bude potvrzeno pípnutím vysavače.

## PLÁNOVÁNÍ ÚKLIDU

- Vysavač lze naprogramovat tak, aby uklízel automaticky jednou denně vždy v určenou dobu, a to i tehdy, pokud není nikdo doma. Aktuální čas a čas úklidu se nastavuje pomocí dálkového ovladače.
- Přesvědčete se, že tlačítko režimu **"AUTO"** na vysavači bliká zeleně. Pokud ne, stiskněte tlačítko režimu **"AUTO"** na vysavači nebo tlačítko **"7"** na dálkovém ovládacím.
- Při programování vysavače pomocí dálkového ovladače miřte dálkovým ovladačem směrem na vysavač. Každý krok v nastavování času úklidu vysavače pomocí dálkového ovladače bude potvrzen pípnutím. Pokud pípnutí neuslyšíte, krok nebyl uložen.
- Stisknutím tlačítka **"4"** (**PLAN**) na dálkovém ovladači vstupte do režimu „Plánování úklidu“.
- Nastavte směrovými tlačítky začátek úklidu v horní polovině displeje dálkového ovládacím (HH:MM).
- Nastavení času pro plánovaný úklid je možné v 15 minutovém intervalu.
- Opětovným stisknutím tlačítka **"4"** (**PLAN**) potvrdíte nastavený čas „Plánovaného úklidu“.
- Vysavač bude automaticky uklízet každý den v nastavenou dobu.
- Zrušení času plánovaného úkolu provedete nastavením času v dolním řádku na displeji dálkového ovladače na hodnotu „00:00“ a uložte jej. Nastavený čas úklidu tím bude zrušen.
- Úspěšné „Plánování úklidu“ bude potvrzeno pípnutím vysavače.



## STÍRÁNÍ VODOU

Po dokončení úklidu lze nádobu na nečistoty vyměnit za zásobník na vodu. Chcete-li dosáhnout co nejlepšího výsledku, doporučujeme používat tuto funkci v jedné místnosti a poté se přesunout s mokrým vytíráním do další místnosti.

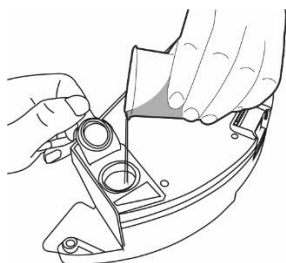

Odklopte plastovou krytku a naberte vodu do plastového zásobníku na vodu. Doporučujeme podlahu stírat čistou vodou, čisticí prostředek může způsobit napěnění a zhoršit tak odkapávání vody na mop případně způsobí šmouhy na podlaze po jejím uschnutí.

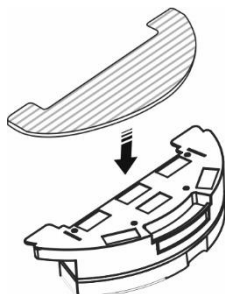

Nainstalujte modrou mopovací tkaninu na spodní díl se zásobníkem na vodu. Navlhčete lehce vodou mopovací tkaninu pro rychlejší a plynulejší stírání vodou. Při sundávání mopu z držáku postupujte opatrně, abyste rychlým pohybem nepoškodili suchý zip na držáku. Pokud je mop po úklidu špinavý, můžete jej opatrně vyprat ve vlažné vodě.

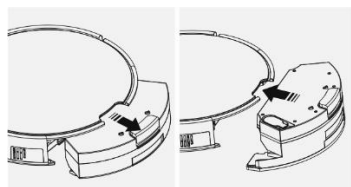

Vyjměte z přístroje zásobník na nečistoty a vložte do něj zásobník na vodu.

Stiskněte tlačítko „**AUTO**“ na vysavači nebo „**7**“ na dálkovém ovládacím zařízení pro spuštění stírání vodou. V tomto režimu je vypnuto vysávání, pracují pouze boční čisticí kartáče.

Voda odkapává automaticky, proto nenechávejte vysavač stát na místě bez pohybu nebo se zbytky vody v zásobníku na vodu, abyste předešli rozlité vody po podlaze.

- Nepoužívejte mokré stírání na koberci.
- Udržujte v zásobníku na vodu dostatečné množství vody pro stírání.
- Vyjměte zásobník na vodu po dokončení úklidu.
- Z bezpečnostních důvodů nenabíjejte baterii s vloženým zásobníkem na vodu.

## STÍRÁNÍ SUCHÝM MOPEM

- Využívá se pro odstranění jemného prachu a vyleštění podlahy, použijte suchou mopovací tkaninu.
- Mop z mikrovlákna ke stírání nepoužívejte na koberce a nerovné povrchy.

## ÚDRŽBA

Otřete horní kryt vysavače měkkým suchým nebo mírně navlhčeným hadříkem. Pro čištění povrchu horního krytu nepoužívejte čisticí prostředky, mohli byste povrch poškodit.

Před prováděním čištění a údržby vypněte vysavač hlavním spínačem.

### Zásobník na nečistoty

- Pravidelně vyprazdňujte zásobník na prach.
- Zaplněnost nádoby na prach výrazně ovlivňuje sací výkon vysavače a kvalitu úklidu.
- Obsah zásobníku po úklidu vysypejte do koše.
- Pokud použijete vodu k vyčištění prachové nádoby, pečlivě ji poté vysušte před opětovnou instalací do vysavače.

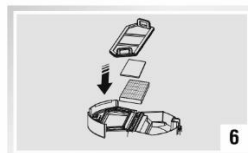
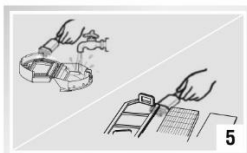
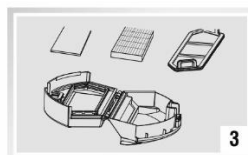
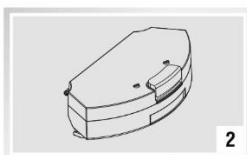
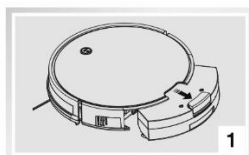

### Primární filtr

- Umyjte čistou vodou sítku primárního filtru ("1") každých 14 dní, vysušte jej a nainstalujte zpět.

### HEPA filtr

- vyčistíte filtr každých 14 dní poklepáním, prachovým štětcem nebo vysajte klasickým vysavačem
- HEPA filtr neumývejte vodou.
- doporučujeme výměnu HEPA filtru každých 6 měsíců.

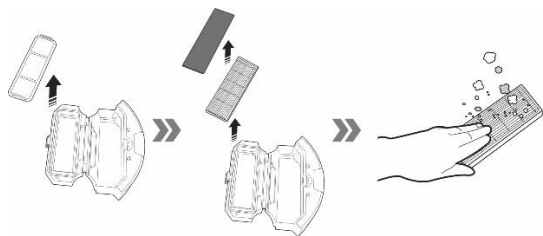

## Zásobník na vodu a mopovací tkanina

- Vyjměte zásobník na vodu z vysavače, vylejte zbývající vodu a nechte jej vyschnout
- Opláchněte a vysušte mopovací tkaninu

## Hlavní středový čistící kartáč a postranní čistící kartáče

Hlavní středový kartáč sundejte stisknutím obou úchytek na krytu kartáče. K odstranění vlasů zamotaných do hlavního kartáče použijte čistící nástroj. Udržujte středový čistící kartáč bez většího množství vlasů, prachu, bavlny apod.

Sundejte postranní kartáče pomocí šroubováku. Otřete postranní kartáče suchým hadříkem.

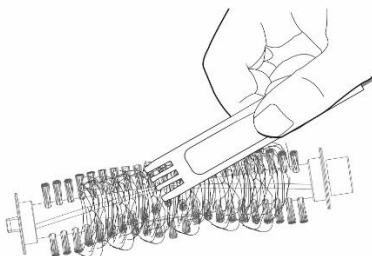
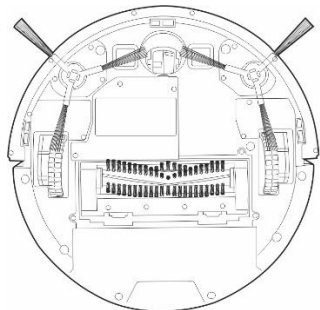

## Snímače nárazu a pádu

Udržujte v čistotě snímače proti pádu ze schodů, zabráníte tak možnému poškození vysavače.

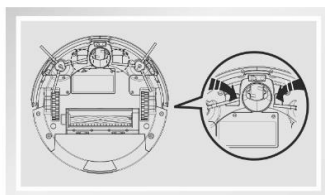
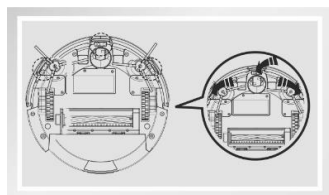

Udržujte bez vlasů a prachu středové vodicí kolečko. Vyjměte středové vodicí kolečko z vysavače a vyčistěte snímač natočení kolečka, který se pod ním nachází. Udržujte v čistotě také přední nárazník, pod kterým jsou umístěny snímače pro detekci předmětů.

## Nabíjecí kontakty a nabíjecí základna

Vyčistěte kontakty na spodní straně vysavače a nabíjecí základně měkkou jemnou látkou.

## POPIS CHYBOVÝCH HLÁŠENÍ

Stav	Tlačítko AUTO
Vysavač se nabíjí	Bliká oranžově
Vysavač je 100% nabitý	Nepřetržitě svítí zelenou barvou
Vysavač je zapnutý (ON) a je v pohotovostním režimu	Bliká zelenou barvou
Vysavač je nutné zkontrolovat, vznikl problém	Nepřetržitě svítí červenou barvou
Nízký stav nabití baterie	Nepřetržitě svítí oranžovou barvou.

## POPIS ZVUKOVÉ SIGNALIZACE

Zvuk	Příčina	Řešení
Jedno krátké pípnutí	Přední pojezdové kolo nebo boční čistící kartáče nepracují.	Zkontrolujte přední pojezdové kolo a boční čistící kartáče a vyčistěte je.
Dvě krátké pípnutí	Chyba spodního nebo předního senzoru.	Vyčistěte spodní senzory, lehce zmáčkněte přední nárazník. Zkontrolujte, že není zaseklý malým předmětem.
Tři krátké pípnutí	Vysavač uvázl.	Přesuňte vysavač a pokračujte v úklidu.
Čtyři krátké pípnutí	Chyba hlavního středového kartáče.	Vyčistěte hlavní středový kartáč, viz kapitola „ <b>Údržba</b> “.

V případě, že nenastane vyřešení problému, zkontrolujte, že baterie je plně nabitá a poté vypněte a zapněte vysavač hlavním vypínačem.

## ŘEŠENÍ PROBLÉMŮ

	Problém	Příčina	Řešení
1	<b>Baterii vysavače nelze nabít</b>	Vysavač není správně zaparkován v nabíjecí základně	Ujistěte se, že nabíjecí kontakty jsou správně spojeny při zaparkování v nabíjecí základně
		Nabíjecí základna není připojena k elektrické síti a vysavač je zapnutý hlavním vypínačem.	Nabíjecí základna by měla být stále připojena k elektrické síti, nevypínejte ji. Vysavač je poté vždy připraven k dalšímu úklidu s plně nabitou baterií.
		Baterie je zcela vybitá.	Aktivujte baterii. Umístěte ručně vysavač do dobíjecího doku, po 3 minutách jej od doku odpojte.

			Opakujte 3krát a poté nechte normálně dobít baterii.
2	<b>Vysavač uvízl během úklidu.</b>	Vysavač uvízl v malém prostoru, namotal na čisticí kartáče volně ležící předměty jako např. napájecí kabely, záclonu, koberec apod.	Vysavač se automaticky snaží uvolnit, pokud toho není schopen, uklidte překážku sami prosím.
3	<b>Vysavač přerušil úklid a předčasně se vrací do nabíjecí základny.</b>	Pokud se sníží stav baterie, přepne se vysavač automaticky do režimu návratu do dobíjecího doku a vrátí se do nabíjecí základny.	Normální stav, nechte vysavač nabít na plnou kapacitu baterie a spusťte úklid znova.
		Čas fungování se liší v závislosti na povrchu podlahy, komplikovanosti místnosti a zvolenému režimu úklidu.	Normální stav, není nutno nijak řešit.
4	<b>Vysavač nespustí úklid dle plánu.</b>	Vysavač je vypnutý nebo je vybitá baterie.	Zapněte vysavač a dobijte baterii.
		Neuložili jste plánovaný úklid do paměti vysavače.	Proveďte znova zadání času a dne do paměti vysavače a ujistěte se, že vysavač je opravdu plně nabitý.
		Vysavač je blokován.	Vypněte a vyčistěte vysavač.
5	<b>Dálkové ovládání nepracuje (dosah DO je 5 metrů)</b>	Slabé baterie v dálkovém ovládání.	Vyměňte baterie, dbejte na správnou polaritu při vložení.
		Vysavač není zapnutý nebo nemá dostatečně nabitou baterii ke spuštění úklidu.	Ujistěte se, že je vysavač zapnutý a nabijte znova baterii vysavače.
		Infračervené čidlo dálkového ovládání je znečištěno nebo je zašpiněný snímač infračerveného signálu na vysavači.	Vyčistěte dálkové ovládání a vysavač.
		Mezi dálkovým ovládáním a vysavačem dochází k rušení signálu.	Vyhňte se používání v blízkosti jiných infračervených zařízení.

V případě, že nenastane vyřešení problému, zkontrolujte, že baterie je plně nabitá a poté vypněte a zapněte vysavač hlavním vypínačem.

## BATERIE

- V případě detekce nízké kapacity baterie během úklidu vysavač automaticky vyhledá nabíjecí stanici a spustí nabíjení

- Nabíjecí stanici nechte neustále zapnutou do sítě, pokud nebude zapnutá, vysavač ji nedokáže najít.
- Pokud budete robotický vysavač převážet nebo ho nebudete delší dobu používat, vypněte jej pomocí hlavního vypínače.
- Pokud přístroj nebudete delší dobu využívat, vyjměte baterie z dálkového ovládání.
- Pro napájení vysavače jsou použity kvalitní bateriové články značky, které nevyžadují formátování.
- Vysavač je vybaven speciální ochranou, která po nabití přestane dodávat energii a zabrání tak přebíjení baterie, baterie proto nevyžaduje častou výměnu.

## Záruka se NEVZTAHUJE při:

- použití přístroje k jiným účelům
- nedodržení „Důležitých bezpečnostních pokynů“ uvedených v uživatelském manuálu
- elektromechanickém nebo mechanickém poškození způsobeném nevhodným použitím
- škodě způsobené přírodními živly jako je voda, oheň, statická elektřina, přepětí, atd.
- škodě způsobené neoprávněnou opravou
- nečitelném sériovém čísle přístroje baterii
- pokud po více než 6 měsících používání nedrží svou původní kapacitu (záruka na kapacitu baterie je 6 měsíců)

## SERVIS A NÁHRADNÍ DÍLY

Záruční a pozáruční opravy, spotřební materiál a náhradní díly

[www.tesla-electronics.eu](http://www.tesla-electronics.eu)

## PROHLÁŠENÍ O SHODĚ

My, INTER-SAT LTD, org. složka, prohlašujeme, že toto zařízení je v souladu se základními požadavky a dalšími příslušnými ustanoveními norem a předpisů relevantních pro daný typ zařízení.



Tento produkt splňuje požadavky Evropského Unie.



Pokud je tento symbol přeškrtnutého koše s kolem připojen k produktu, znamená to, že na produkt se vztahuje evropská směrnice 2002/96/ES. Informujte se prosím o místním systému separovaného sběru elektrických a elektronických výrobků. Postupujte prosím podle místních předpisů a staré výrobky nelikvidujte v běžném domácím odpadu. Správná likvidace starého produktu pomáhá předejít potenciálním negativním důsledkům pro životní prostředí a lidské zdraví.

Design a specifikace mohou být změněny bez předchozího upozornění, tiskové chyby vyhrazeny.

[www.tesla-electronics.eu](http://www.tesla-electronics.eu)

**Vážený zákazník,  
ďakujeme, že ste si vybral TESLA RoboStar T50.**

**Pred použitím robotického vysávača si prosím dôkladne prečítajte pravidlá bezpečného používania a dodržujte všetky bežné bezpečnostné pravidlá.**

- **pred použitím si dôkladne prečítajte celý návod na používanie**
- **tento užívateľský návod si uschovajte**
- **dodržujte pravidlá uvedené v tomto návode pre zníženie rizika poškodenia robotického vysávača alebo pre prípad vášho zranenia**

## **DÔLEŽITÉ BEZPEČNOSTNÉ UPOZORNENIA**

Tento prístroj je zložitý elektromechanické zariadenie, venujte prosím pozornosť týmto pokynom:

- Prístroj je určený len na použitie v interiéri pri izbovej teplote.
- Používajte vysávač čo najčastejšie na dosiahnutie maximálneho čistiacieho efektu.
- Pred použitím sa uistite, že je zásobník na prach a filter správne nainštalovaný.
- Na nabíjanie používajte iba príslušenstvo dodávané výrobcom robotického vysávača. Použitie neoriginálneho príslušenstva môže zapríčiniť poškodenie robotického vysávača, zásah elektrickým prúdom alebo požiar.
- Nedotýkajte sa častí, ktoré sú pripojené do elektrickej siete, ak máte mokré ruky.
- Nenechávajte prístroj bez dozoru v prítomnosti detí, nepoužívajte ho v miestosti kde spia malé dieťa.
- Nedovoľte používať robotický vysávač deťom, a to ani za dohľadu dospeljej osoby.
- Používajte iba originálne príslušenstvo, ktoré je určené pre tento model.
- Nesadajte si na robotický vysávač, ani naň nepokladajte iné predmety.
- Nepoužívajte prístroj, ak je poškodený prírodný elektrický kábel.
- Neotvárajte a neopravujte prístroj, vystavujete sa tak nebezpečenstvu poranenia elektrickým prúdom a strate záruky.
- Nepoužívajte prístroj, ak máte mokré ruky alebo nohy.
- Udržujte ho mimo dosahu horľavých a prchavých látok.
- Nepoužívajte ho v blízkosti predmetov naplnených vodou, ktorá by ho mohla poškodiť, napr. pri prevrhnutí nádoby s vodou.
- Neumývajte vysávač vodou
- Nepoužívajte prístroj na mokré alebo vlhké podlahe.
- Zabráňte pôsobeniu sálavého tepla na plastový povrch prístroja.
- Nepoužívajte prístroj v príliš teplom, prašnom alebo vlhkom prostredí.
- Nevysávajte tekutiny, horiace cigarety, črepy a ostré predmety, zápalky a iné horľavé látky, múku, cement, omietku, väčšie kusy papiera, plastové vrecúška alebo iné predmety, ktoré môžu vysávač poškodiť.
- Pri vysávaní môže dôjsť k nabitíu elektrostatickým nábojom, ktorý môže byť pre užívateľa nebezpečný.

- Informujte o používaní vysávača aj spolubývajúcich kvôli zabráneniu zranenia.
- Nepoužívajte robotický vysávač, ak má plný zberný kôš.
- Výrobca a dovozca do Európskej Únie nezodpovedá za škody spôsobené používaním prístroja, napr. za poranenie, opareniny, požiar, zranenie, znehodnotenie ďalších vecí a pod.

## OBSAH BALENIA

Pozorne skontrolujte, či ste vybalili všetko dodávané príslušenstvo, odporúčame vám nechať si počas záručnej lehoty originálnu papierovú škatuľu, užívateľský manuál a baliaci materiál.

## POPIS

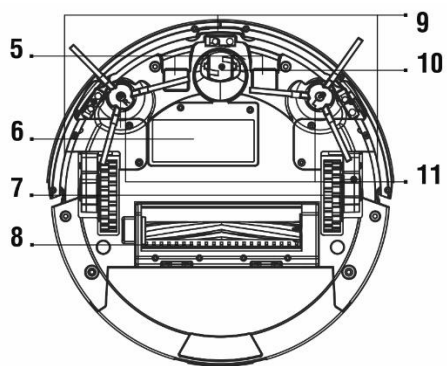
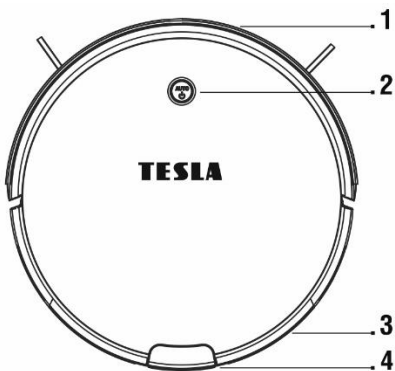

- 1 Predný nárazník
- 2 Spustenie/Zastavenie upratovania
- 3 Zásobník na nečistoty/vodu
- 4 Tlačidlo pre otvorenie zásobníka
- 5 Nabíjacie konektory
- 6 Kryt batérie

- 7 Ľavé a pravé pojazďové koleso
- 8 Centrálna čistiaca jednotka
- 9 Senzory vzdialenosti
- 10 Stredové koliesko so senzorom vzdialenosti
- 11 Ľavá a pravá čistiaca kefa

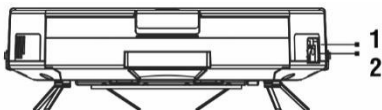

- 1 Napájací konektor

- 2 Vypínacie/zapínacie tlačidlo



## Nádoba na nečistoty

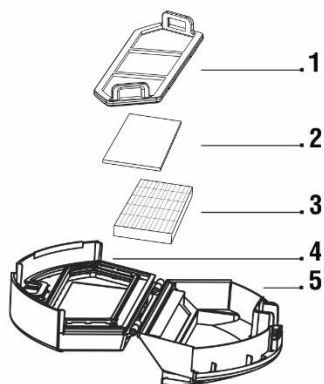

- 1 Sieťka primárneho filtra
- 2 Filtrujúca hubka
- 3 HEPA filter
- 4 Kryt nádoby na nečistoty
- 5 Nádoba na nečistoty

## Nádoba na vodu

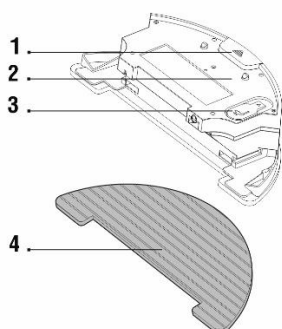

- 1 Tlačidlo pre vybratie nádoby z vysávača
- 2 Zásobník na vodu
- 3 Gumový uzáver
- 4 Mopovacia tkanina

## Diaľkové ovládanie

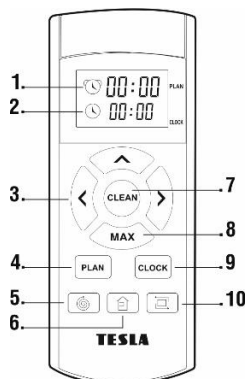

- 1 Návrat do nabíjacej základne
- 2 Aktuálny čas
- 3 Smerové tlačidlo pre pohyb prístroja
- 4 Naplánované (odložené) upratovanie
- 5 Upratovanie v špirále
- 6 Presun do nabíjacej stanice
- 7 Spustenie upratovania/Zastavenie
- 8 Zvýšenie sacej sily pre hĺbkové čistenie
- 9 Nastavenie času
- 10 Obvodové upratovanie

## Nabíjacia základňa

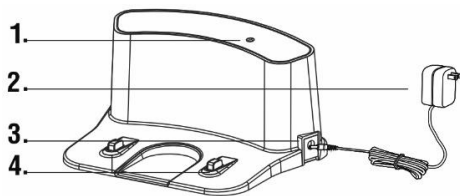

- 1 Indikátor napájania
- 2 230 V napájací zdroj
- 3 Vstup pre nabíjací konektor
- 4 Nabíjacie kontakty

## PRVÉ UPRATOVANIE

- V miestnostiach odstráňte všetky prekážky, ktoré môžu brániť efektívnemu vysávaniu
- Odstráňte aj predmety, ktoré môžu poškodiť robotický vysávač.
- Koberiec treba pri vytieraní zaistiť tak, aby sa naň vysávač nedostal. Ak je na vysávači nainštalovaný mopovací modul so zásobníkom na vodu, mohlo by dôjsť k prerušeniu vysávania, prípadne nežiaducemu premočeniu koberca.
- Priame slnečné svetlo môže spôsobiť zníženú citlivosť infračervených snímačov vysávača, preto mu prosím zabráňte.
- Čierny nábytok nemusí vysávač správne detegovať kvôli fyzikálnej povahe infračervených snímačov. Preto môže dôjsť k slabým nárazom, ktoré budú tlmené predným nárazníkom.
- Horný kryt vysávača je z tvrdeného skla. Hoci je tvrdené sklo bezpečnejšie a silnejšie ako štandardné sklo, zaobchádzajte s ním prosím opatrne, aby nedošlo k jeho poškriabaniu alebo rozbitiu.

## REŽIM UPRATOVANIA - AUTOMATICKÝ ÚKLID

### PRVÉ SPUSTENIE

1. Ide o najpoužívanejší spôsob upratovania.
2. Vložte batérie do diaľkového ovládania, dbajte na dodržanie správnej polarität.
3. Pripojte nabíjaciú stanicu pomocou 230 V napájacieho adaptéra do elektrickej zásuvky.

Pred prednou stranou nesmú byť žiadne prekážky do vzdialenosti 2 metrov, po bokoch do vzdialenosti 1 metra.

Podmienkou je rovný povrch, odporúčame stanicu prilepiť k stene alebo k podlahe obojstrannou lepiacou páskou, aby sa pevne zafixovala jej poloha. Napájací kábel umiestnite tak, aby sa nezamotal do čistiacich kef.

V oblasti nabíjacej základne 15 cm nad zemou nemôže byť umiestnené zrkadlo alebo iné objekty so silným odrazom. Základňa by nemala byť vystavená priamemu slnečnému žiareniu.

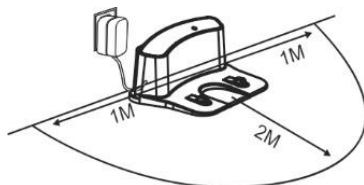

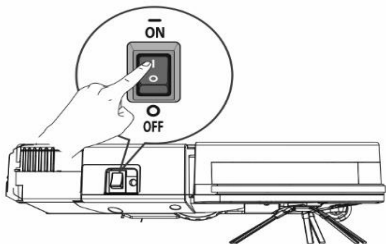

**Zapnutie:** prepnite spínacie tlačidlo do pozície **ON ( I )**, tlačidlo **"AUTO"** (Spustenie/Ukončenie upratovania) na vysávači svieti zelenou farbou.

**Vypnutie:** prepnite spínacie tlačidlo do pozície **OFF ( o )**

4. Umiestnite vysávač do nabíjacej stanice.
5. Batérie vysávača sa začnú automaticky nabíjať.
6. Počas nabíjania bliká tlačidlo **"AUTO"** oranžovou farbou, pri úplnom nabití batérií svieti tlačidlo **"AUTO"** trvalo zelenou farbou.
7. Pred spustením vysávača pripravte miestnosť tak, aby na podlahe nezostali predmety, ktoré môžu brániť používaniu vysávača (väčšie papiere, káble, nálepky, malé predmety, nevhodne umiestnený koberec apod.).
8. Odsuňte stoličky a ďalšie väčšie predmety, aby vysávač mohol bez problémov dosiahnuť aj na neprístupné miesta.
9. Prepnite Vypínacie/Zapínacie tlačidlo ("2") na vysávači do polohy ON " I ".
10. Stlačením tlačidla **"AUTO"** na vysávači alebo stisknutím tlačidla "7" na diaľkovom ovládaní uvediete prístroj do "Pohotovostného režimu".
11. Pre uvedenie do chodu opäť stlačte na hornej strane prístroja tlačidlo **"AUTO"** alebo na diaľkovom ovládaní tlačidlo "7".

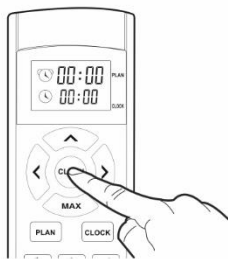
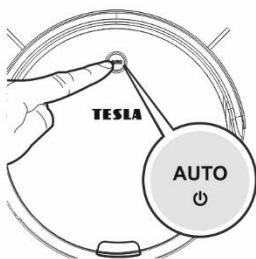

12. Vysávač začne automatický vysávať, pokračuje takmer až do úplného vybitia batérie, potom automaticky vyhľadá nabíjajúcu stanicu a spustí dobíjanie batérie.
13. Na prerušenie/zastavenie vysávača stlačte na hornej strane prístroja tlačidlo **"AUTO"** alebo diaľkovom ovládaní tlačidlo "7".
14. Ak je vysávač zastavený na viac ako 45 sekúnd, prepne sa automaticky režimu "Spánok" a šetrí tak batériu. Tlačidlo **"AUTO"** na robotovi nebude blikáť a tlačidlá na diaľkovom ovládaní nebudú reagovať. Pre prebudenie vysávača stlačte opäť na hornej strane prístroja tlačidlo **"AUTO"** alebo diaľkovom ovládaní tlačidlo "7".

# DIALKOVÉ OVLÁDANIE

## 1. Tlačidlo „**AUTO**“ (1)

- spustenie/zastavenie vysávača

## 2. Smerové tlačidlá (5) a tlačidlo „**MAX**“

Tlačidlo ▲ : zvýšenia hodnoty času pri nastavení plánu vysávania a nastavení času

Tlačidlo ▲ : smerové tlačidlo pre pohyb dopredu

Tlačidlo „**MAX**“: zníženie hodnoty času pri nastavení plánu upratovania a nastavenie času

Tlačidlo „**MAX**“: smerové tlačidlo pre pohyb dozadu

Tlačidlo ◀ : pohyb z nastavení minút na hodinu, pri nastavení plánu vysávania a nastavenie času

Tlačidlo ◀ : smerové tlačidlo pre pohyb vľavo

Tlačidlo ▶ : pohyb z nastavení hodín na minúty, pri nastavení plánu vysávania a nastavenie času

Tlačidlo ▶ : smerové tlačidlo pre pohyb vpravo

## 3. Tlačidlo „**PLAN**“ (4)

- vstup do režimu „Plánovanie vysávania“, nastavte smerovými tlačidlami začiatok vysávania v hornej polovici displeja diaľkového ovládania (HH:MM).
- opätovným stlačením tlačidla potvrdíte nastavený čas „Plánovaného vysávania“.

## 4. Tlačidlo „**CLOCK**“ (9)

- vstup do režimu „Nastavenie času“, použite smerové tlačidlá (HH:MM)
- opätovným stlačením tlačidla potvrdíte nastavený čas

## 5. Tlačidlo „**HOME**“ (6)

- po stlačení vysávač vyhledá nabíjaciu stanicu a začne sa nabíjať

## 6. Tlačidlo „**ŠPIRÁLA**“ (5)

- po stlačení vysávač začne vysávať v kruhoch - cieleňé vysávanie

## 7. Tlačidlo „**OBVOD**“ (7)

- po stlačení vysávač začne vysávať pozdĺž stien (položte vysávač blízko steny, cca 10 cm)

## 8. Tlačidlo „**MAX**“ (8)

- po stlačení dôjde k zvýšeniu sacej sily, pre hĺbkové čistenie. Využíva sa pri väčšom znečistení podlahy alebo ak má byť upratovanie vykonané v kratšom čase. Jeho aktiváciou, stlačením tlačidla „**8**“ na diaľkovom ovládaní, zvýšite sací výkon vysávača na maximálny výkon.

# REŽIM UPRAŤOVANIA PRE JEDNU MIESTNOSŤ

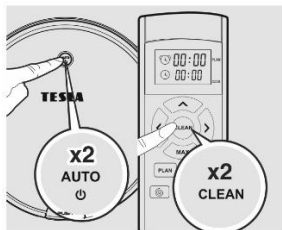

Tento režim sa používa, ak má vysávač upratať iba jednu miestnosť. Uzavríte dvere do miestnosti a dvakrát stlačíte tlačidlo režimu "AUTO" na vysávači alebo dvakrát tlačidlo "7" na diaľkovom ovládaní.

Po dokončení upratovania prístroj zastaví a pípne.

## NÁVRAT DO NABÍJACEJ STANICE

Po stlačení tlačidla „6“ na diaľkovom ovládaní vyhľadá vysávač sám nabíjaciu stanicu a začne sa nabíjať.

## NASTAVENIE ČASU

- Stlačením tlačidla „9“ (**CLOCK**) na diaľkovom ovládaní vstúpte do režimu „Nastavenie času“
- Na dolnom riadku displeja bude blikať údaj hodín.
- Pri úprave času použite smerové tlačidlá (HH:MM).
- Opätovným stlačením tlačidla „9“ (**CLOCK**) potvrdíte a uložíte nastavený čas.
- Úspešné „Nastavenie času“ bude potvrdené pípnutím vysávača.

## PLÁNOVANIE VYSÁVANIA

- Vysávač je možné naprogramovať tak, aby upratoval automaticky raz denne vždy v určenej dobe, a to aj vtedy, ak nie je nikto doma. Aktuálny čas a čas upratovania sa nastavuje pomocou diaľkového ovládača.
- Presvedčte sa, že tlačidlo režimu "AUTO" na vysávači bliká zelene. Ak nie, stlačte tlačidlo režimu "AUTO" na vysávači alebo tlačidlo "7" na diaľkovom ovládaní.
- Pri programovaní vysávača pomocou diaľkového ovládača mierte diaľkovým ovládačom smerom na vysávač. Každý krok v nastavovaní času upratovania vysávača pomocou diaľkového ovládača bude potvrdený pípnutím. Ak pípnutie nepočujete, krok nebol uložený.
- Stlačením tlačidla „4“ (**PLAN**) na diaľkovom ovládači vstúpte do režimu „Plánovanie vysávania“.
- Smerovými tlačidlami nastavte začiatok vysávania v hornej polovici displeja diaľkového ovládania (HH:MM).
- Nastavenie času pre plánované upratovanie je možné v 15 minútovom intervale.
- Opätovným stlačením tlačidla „4“ (**PLAN**) potvrdíte nastavený čas „Plánovaného vysávania“.
- Vysávač bude automaticky upratať každý deň v nastavenom čase.
- Nastavte čas v dolnom riadku na displeji diaľkového ovládača na "00:00" a uložte ho. Nastavený čas upratovania je zrušený.
- Úspešné „Plánovanie vysávania“ bude potvrdené pípnutím vysávača.

## VYTIERANIE VODOU

Po dokončení upratovania je možné nádobu na nečistoty vymeniť za zásobník na vodu. Ak chcete dosiahnuť čo najlepší výsledok, odporúčame používať túto funkciu v jednej miestnosti a potom sa presunúť s mokrým vytieraním do ďalšej miestnosti.

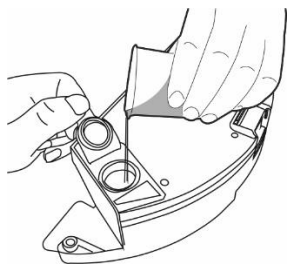

Odklopte plastovú krytku a naberte vodu do plastového zásobníka na vodu. Odporúčame podlahu stierať čistou vodou, čistiaci prostriedok môže spôsobiť napenenie a zhoršiť tak odkvapkávanie vody na mop prípadne spôsobí šmuhy na podlahe po jej uschnutí.

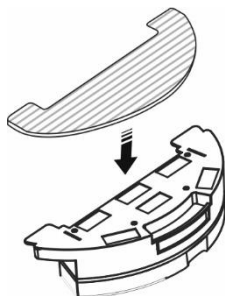

Nainštalujte modrú mopovaciu tkaninu na spodný diel so zásobníkom na vodu. Navlhčite zľahka vodou mopovaciu tkaninu pre rýchlejšie a plynulejšie stieranie vodou. Pri skladaní mopu z držiaka postupujte opatrne, aby ste rýchlym pohybom nepoškodili suchý zips na držiaku.

Ak je mop po upratovaní špinavý, môžete ho opatrne vyprať vo vlažnej vode.

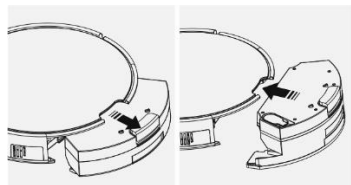

Vyberte z prístroja zásobník na nečistoty a vložte do neho zásobník na vodu.

Stlačte tlačidlo **"AUTO"** na vysávači alebo **"7"** na diaľkovom ovládaní pre spustenie stierania vodou. V tomto režime je vypnuté vysávanie, pracujú iba bočné čistiace kefy.

Voda odkvapkáva automaticky, preto nenechávajte vysávač stáť na mieste bez pohybu alebo so zvyškami vody v zásobníku na vodu, aby ste predišli rozliatiu vody po podlahe.

- Nepoužívajte mokré stieranie na koberci.
- Udržujte v zásobníku na vodu dostatočné množstvo vody pre stieranie.
- Po dokončení vysávania vyberte zásobník na vodu.
- Z bezpečnostných dôvodov nenabíjajte batériu s vloženým zásobníkom na vodu.

## VYTIERANIE SUCHÝM MOPOM

- Využíva sa na odstránenie jemného prachu a vyleštenie podlahy, použite suchú mopovaciu tkaninu.
- Mop z mikrovlákná na vytieranie nepoužívajte na koberce a nerovné povrchy.

## ÚDRŽBA

Utrite horný kryt vysávača mäkkou suchou alebo mierne navlhčenou handričkou. Pre čistenie povrchu horného krytu nepoužívajte čistiace prostriedky, mohli by ste povrch poškodiť.

Pred vykonávaním čistenia a údržby vypnite vysávač hlavným spínačom.

### Zásobník na nečistoty

- Pravidelne vyprázdňujte zásobník na prach. Zaplnenie nádoby na prach výrazne ovplyvňuje sací výkon vysávača a kvalitu upratovania.
- Obsah zásobníka po upratovaní vysypte do koša.
- Pokiaľ použijete vodu k vyčisteniu prachovej nádoby, starostlivo ju potom vysušte pred opätovnou inštaláciou do vysávača.

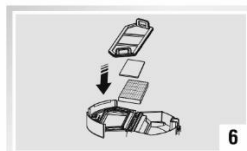
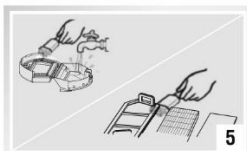
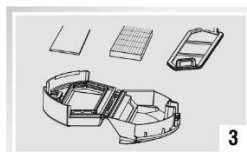
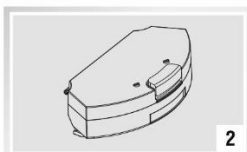
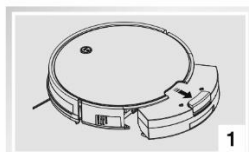

### Primárny filter

Umyte čistou vodou sieťku primárneho filtra ("1") každých 14 dní, vysušte ho a nainštalujte späť.

### HEPA filter

- vyčistíte filter každých 14 dní poklepaním, prachovým štetcom alebo vysajte klasickým vysávačom
- HEPA filter neumývajte vodou
- odporúčame výmenu HEPA filtru každých 6 mesiacov

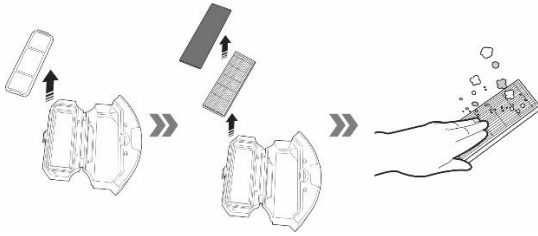

## Zásobník na vodu a mopovacia tkanina

- Vyberte zásobník na vodu z vysávača, vylejte zostávajúcu vodu a nechajte ho vyschnúť.
- Opláchnite a vysušte mopovací tkaninu.

## Hlavná stredová čistiaca kefa a postranné čistiace kefy

Hlavnú stredovú kefu dajte dolu stlačením oboch úchytiakov na kryte kefy. Na odstránenie vlasov zamotaných do hlavnej kefy použite čistiaci nástroj. Udržujte stredovú čistiacu kefu bez väčšieho množstva vlasov, prachu, bavlny a pod.

Dajte dolu postranné kefy pomocou skrutkovača. Utrite postranné kefy suchou handričkou.

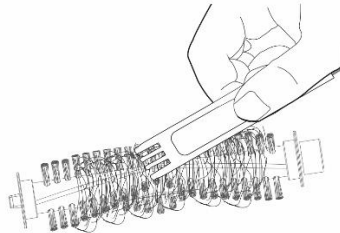
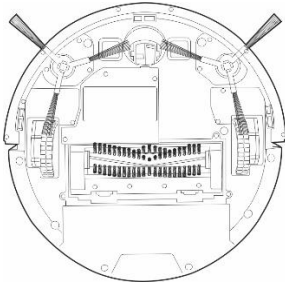

## Snímače nárazu a pádu

Udržujte v čistote snímača proti pádu zo schodov, zabránite tak možnému poškodeniu vysávača.

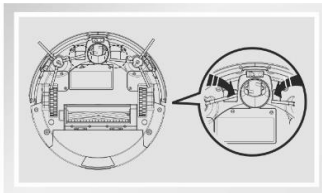
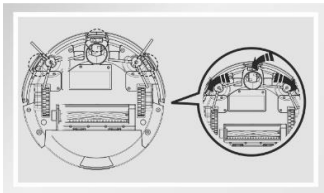

Udržujte stredovej vodiace koliesko bez vlasov a prachu. Odstráňte stredové vodiace koliesko z vysávača a vyčistite snímač natočenie kolieska, ktorý sa pod ním nachádza.

Udržujte v čistote tiež predný nárazník, pod ktorým sú umiestnené snímače pre detekciu predmetov.



## Nabíjacie kontakty a nabíjacia základňa

Raz za mesiac vyčistite kontakty na spodnej strane vysávača a nabíjacej základni mäkkou jemnou látkou.

## POPIS CHYBOVÝCH SPRÁV

Stav	Tlačítko AUTO
Vysávač sa nabíja	Bliká na oranžovo
Vysávač je 100% nabitý	Nepretržite svieti zelenou farbou
Vysávač je zapnutý (ON) a je v pohotovostnom režime	Bliká zelenou farbou
Vysávač je nutné skontrolovať, vznikol problém	Nepretržite svieti červenou farbou
Nízky stav nabitia batérie	Nepretržite svieti oranžovou farbou

## POPIS ZVUKOVEJ SIGNALIZÁCIE

Zvuk	Príčina	Riešenie
Jedno krátke pípnutie	Predné pojazdné koleso alebo bočné čistiace kefy nepracujú.	Skontrolujte predné pojazdné koleso a bočné čistiace kefy a vyčistite ich.
Dve krátke pípnutia	Chyba spodného alebo predného senzora.	Vyčistite spodné senzory, zľahka stlačte predný nárazník. Skontrolujte, či doň nie je zaseknutý malý predmet.
Tri krátke pípnutia	Vysávač uviezol.	Presuňte vysávač a pokračujte vo vysávaní.
Štyri krátke pípnutia	Chyba hlavnej stredovej kefy.	Vyčistite hlavnú stredovú kefu, pozri kapitolu "Údržba".

## RIEŠENIE PROBLÉMOV

	Problém	Príčina	Riešenie
1	Batériu vysávača nemožno nabiť.	Vysávač nie je správne zaparkovaný v nabíjacej základni.	Uistite sa, že nabíjacie kontakty sú správne spojené pri zaparkovaní v nabíjacej základni.
		Nabíjacia základňa nie je pripojená k elektrickej sieti a vysávač je zapnutý hlavným vypínačom.	Nabíjacia základňa by mala byť stále pripojená k elektrickej sieti, nevypínajte ju. Vysávač je potom vždy pripravený k ďalšiemu upratovaniu s plne nabitou batériou.

		Batéria je úplne vybitá.	Aktivujte batériu. Umiestnite ručne vysávač do dobíjacieho doku, po 3 minútach ho od doku odpojte. Opakujte 3krát a potom nechajte normálne dobiť batériu.
2	<b>Vysávač uviazol počas upratovania.</b>	Vysávač uviazol v malom priestore, namotal na čistiace kefy voľne ležiace predmety ako napr. napájacie káble, záclonu, koberec apod.	Vysávač sa automaticky snaží uvoľniť, ak toho nie je schopný, upracte prekážku sami prosím.
3	<b>Vysávač preruší upratovanie a predčasne sa vracia do nabíjacej základne.</b>	Ak sa zníži stav batérie, prepne sa vysávač automaticky do režimu návratu do dobíjacieho doku a vráti sa do nabíjacej základne.	Normálny stav, nechajte vysávač nabiť na plnú kapacitu batérie a spustíte upratovanie znova.
		Čas fungovania sa líši v závislosti od povrchu podlahy, komplikovanosti miestnosti a zvolenému režimu upratovania.	Normálny stav, nie je nutné nijako riešiť.
4	<b>Vysávač nespustí upratovanie podľa plánu.</b>	Vysávač je vypnutý alebo je vybitá batéria.	Zapnite vysávač a dobite batériu.
		Neuložili ste plánovaný upratovanie do pamäte vysávača.	Vykonajte znova zadanie času a dňa do pamäte vysávača a uistite sa, že vysávač je naozaj plne nabitý.
		Vysávač je blokový.	Vypnite a vyčistite vysávač.
5	<b>Diaľkové ovládanie nepracuje (dosah DO je 5 metrov)</b>	Slabé batérie v diaľkovom ovládaní.	Vymeňte batérie, dbajte na správnu polaritu pri vložení.
		Vysávač nie je zapnutý alebo nemá dostatočne nabitú batériu na spustenie upratovania.	Uistite sa, že je vysávač zapnutý a nabite znova batériu vysávača.
		Infračervené čidlo diaľkového ovládania je znečistené alebo je znečistený snímač infračerveného signálu na vysávači.	Vyčistite diaľkové ovládanie a vysávač.
		Medzi diaľkovým ovládaním a vysávačom dochádza k rušeniu signálu.	Vyhňte sa používaniu v blízkosti iných infračervených zariadení.

V prípade, že sa problém nevyrieši, skontrolujte, či je batéria plne nabitá a potom vypnite a zapnite vysávač hlavným vypínačom.

## BATÉRIA

- V prípade detekcie nízkej kapacity batérie počas upratovania vysávač automaticky vyhľadá nabíjajúcu stanicu a spustí nabíjanie.
- Nabíjajúcu stanicu nechajte neustále zapnutú do siete, pokiaľ nebude zapnutá, vysávač ju nedokáže nájsť.
- Ak budete robotický vysávač prevážať alebo ho nebudete dlhšiu dobu používať, vypnite ho pomocou hlavného vypínača.
- Pokiaľ prístroj nebudete dlhší čas využívať, vyberte batérie z diaľkového ovládania.
- Pre napájanie vysávača sú použité kvalitné batériové články značky, ktoré nevyžadujú formátovanie.
- Vysávač je vybavený špeciálnou ochranou, ktorá po nabití prestane dodávať energiu a zabráni tak prebíjaniu batérie, batéria preto nevyžaduje častú výmenu.

## Záruka NEPLATÍ pri:

- použitím prístroja na iné účely
- nedodržaní „Dôležitých bezpečnostných pokynov“ uvedených v užívateľskom manuáli
- elektromechanickom alebo mechanickom poškodení spôsobenom nevhodným používaním
- škode spôsobenej prírodnými živlami, ako sú oheň, voda, statická elektrina, prepätie atď.
- škode spôsobenej neoprávnenou opravou alebo nečitateľnom sériovom čísle prístroja
- batérii, ak po viac než 6 mesiacoch používania nedrží svoju pôvodnú kapacitu (záruka na kapacitu batérie je 6 mesiacov)

## SERVIS A NÁHRADNÉ DIELY

Pre záručné a pozáručné opravy, spotrebný materiál a náhradné diely kontaktujte [www.tesla-electronics.eu](http://www.tesla-electronics.eu)

## VYHLÁSENIE O ZHODE

My, INTER-SAT LTD, org. zložka, prehlasujeme, že toto zariadenie je v súlade so základnými požiadavkami a ďalšími príslušnými ustanoveniami noriem a predpisov relevantných pre daný typ zariadenia.



Tento produkt spĺňa požiadavky Európskeho Únie.



Ak je tento symbol prečiarknutého koša s okolo pripojený k produktu, znamená to, že na produkt sa vzťahuje európska smernica 2002/96/ES. Informujte sa prosím o miestnom systéme separovaného zberu elektrických a elektronických výrobkov. Postupujte prosím podľa miestnych predpisov a staré výrobky nevyhadzujte v bežnom domácom odpade. Správna likvidácia starého produktu pomáha predísť potenciálnym negatívnym vplyvom na životné prostredie a ľudské zdravie.

Dizajn a špecifikácie môžu byť zmenené bez predchádzajúceho upozornenia, tlačové chyby vyhradené. [www.tesla-electronics.eu](http://www.tesla-electronics.eu)

Dear customer,

Thank you for choosing the TESLA RoboStar T50.

**Please, read the safety rules carefully and follow all common safety rules before using a robotic vacuum cleaner.**

- **read through the instructions for use thoroughly before using**
- **keep the user manual for future reference**
- **follow the rules stated in this manual to reduce the risk of damage to the robotic vacuum cleaner and possible injury**

## **IMPORTANT SAFETY WARNINGS**

This device is a complex electromechanical device, please, pay attention to the following guidelines:

- The device is intended for indoor use at room temperature only (max. 40°C).
- Use the vacuum cleaner as often as possible for the maximum cleaning effect.
- Before using, make sure that the dust tray and filter are installed correctly.
- Use only accessories provided by the authorised manufacturer. Using non-original accessories can cause damage to the robotic vacuum cleaner, electric shock, or fire.
- Do not touch any of the parts plugged into the mains if you have wet hands.
- Do not leave the appliance unattended in the presence of children, do not use it in the room where the baby is asleep.
- Do not allow children to use the robotic vacuum cleaner even under the supervision of an adult.
- Only use original accessories designed for this model.
- Do not sit on the robotic vacuum cleaner or place other objects on it.
- Do not use the appliance if the power cord is damaged.
- Do not open or repair the unit, there is a risk of electric shock and loss of warranty.
- Do not use the device if you have wet hands or feet.
- Do not use the appliance on a wet or damp floor.
- Keep away from flammable and volatile substances.
- Do not use the device near objects containing liquids, the device may for example turn the objects over causing water spillage.
- Do not wash the vacuum cleaner with water, avoid radiant heat on the plastic surface of the device.
- Do not use the device in a too hot, dusty or damp environment.
- Do not let the device vacuum fluids, burning cigarettes, splinters and sharp objects, matches and other combustible substances, flour, cement, plaster, larger pieces of paper, plastic bags, or other objects that can cause damage to the vacuum cleaner.
- Electrostatic charge may occur during the cleaning process, which may be dangerous to the user.
- Also inform your roommates about the use of the vacuum cleaner to avoid possible injury.

- Do not use the robotic vacuum cleaner if its dust container is full.
- The manufacturer and distributor for the European Union is not responsible for damage caused by the operation of the device such as injuries, scalding, fire, damage to other objects etc.

## PACKAGE CONTENT

Carefully check you have unpacked all accessories, we recommend keeping the original paper box, user manual and packaging materials for the warranty period.

## DESCRIPTION

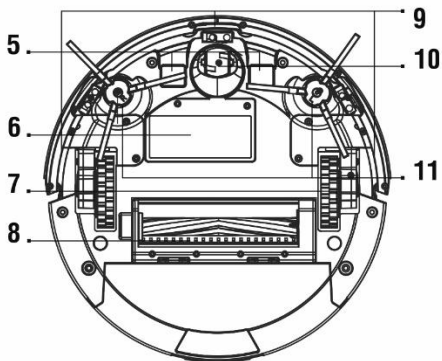
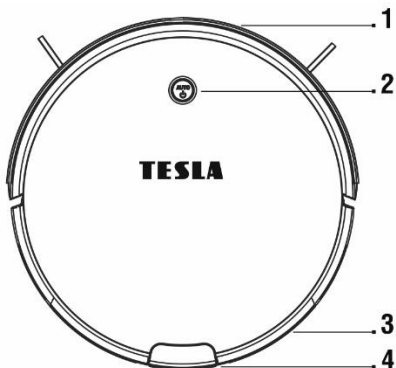

- 1 Front bumper
- 2 Start/Pause cleaning
- 3 Dust/water bin
- 4 Button to open the tray
- 5 Charging connectors
- 6 Battery cover

- 7 Left/Right wheel
- 8 Main brush unit
- 9 Cliff sensor
- 10 Nose wheel with under sensor
- 11 Left/Right brush

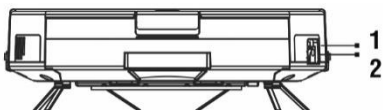

- 1 Charging connector

- 2 Power switch

## Dust tank

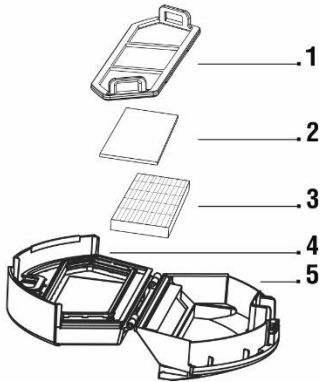

- 1 Primary filter
- 2 Sponge filter
- 3 HEPA filter
- 4 Dust bin lid
- 5 Dust bin

## Water tank

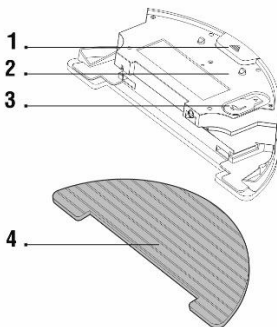

- 1 Water tank button
- 2 Water tank
- 3 Rubber cover
- 4 Mopping cloth

## Remote control

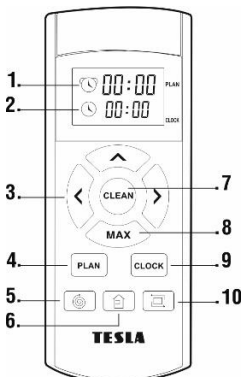

- 1 Schedule time
- 2 Current time
- 3 Direction button
- 4 Scheduled (deferred) cleaning
- 5 Spot cleaning
- 6 Return to charging station
- 7 Start of cleaning/Pause
- 8 Increased suction power for deep cleaning
- 9 Time setting
- 10 Cleaning along the walls

## Charging station

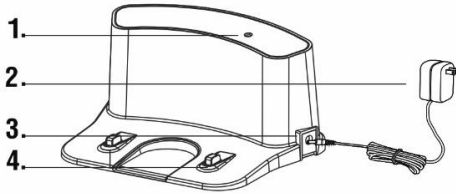

- 1 Power indicator
- 2 230 V power adaptor
- 3 230 V power adaptor port connector
- 4 Charging pins

## FIRST CLEANING

- Remove all obstacles that can prevent effective cleaning.
- Also remove objects that can damage the robotic vacuum cleaner.
- The carpet must be secured so the robot cannot get on it when mopping. If the mopping pad with the water container is installed on the vacuum cleaner, it may interrupt the cleaning process or cause unwanted soaking of the carpet.
- Direct sunlight may cause a reduced sensitivity of the infrared sensors of the vacuum cleaner, please avoid direct sunlight light.
- Black furniture may not be properly detected due to the physical nature of infrared sensors. This may cause a slight impact, which will be reduced by the front bumper.
- The top of the vacuum cleaner is tempered glass. Although toughened glass is safer and stronger than standard glass, please handle it carefully so as not to scratch or break it.

## CLEANING MODE - AUTOMATIC CLEANING

### FIRST START

1. This is the most common way of cleaning.
2. Insert the batteries into the remote control, make sure the polarity is correct.
3. Connect the charging station to an electrical outlet with a 230 V power adapter.

There must be no obstacles within 2 meters in front and 1 meter on the sides from the charging station. The charging station must be placed on a flat surface, we also recommend to fix the station to the wall or floor with a double-sided adhesive tape. Place the power cord so it does not get entangle in the cleaning brushes of the vacuum cleaner.

A mirror or other objects with strong reflection can not be placed in the area of the charging base 15 cm above the ground. The base should not be exposed to direct sunlight.

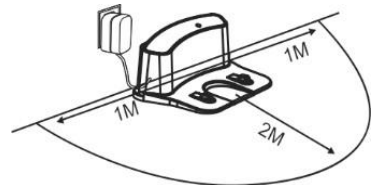

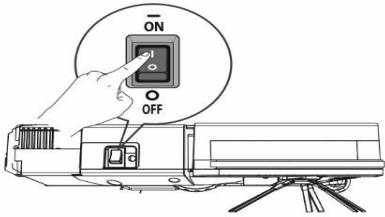

### Turn ON

switch the switch to **ON ( I )**, the "AUTO" button on the vacuum cleaner lights up in green.

### Turn OFF

switch the switch to **OFF ( o )**.

4. Place the vacuum cleaner in the charging station.
5. The vacuum cleaner battery will start charging automatically.
6. While charging, the "AUTO" button blinks orange colour, while the battery is fully charged, the "AUTO" button lights up in a green color.
7. Before putting the vacuum cleaner into operation, prepare the room so there are no objects on the floor that may prevent the vacuum cleaner to operate properly (bigger sheets of paper, cables, stickers, small items, inappropriately placed carpet, etc.).
8. Remove the chairs and other larger items so the vacuum cleaner can easily reach inaccessible places.
9. Switch the ON/OFF button („2“) on the on the vacuum cleaner to the **ON " o "** position."
10. Press the "AUTO" button on the vacuum cleaner or on the remote control button "7" to place the unit in "Standby mode".
11. To start up, press again the "AUTO" button on the top of the device or the button "7" on the remote control.

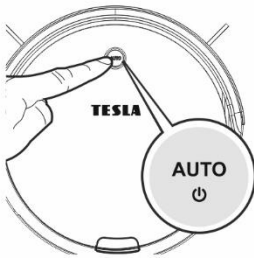

12. The vacuum cleaner starts cleaning automatically until the battery is almost empty, then the vacuum cleaner automatically searches for the charging station and starts charging the battery.
13. To stop/pause the vacuum cleaner, press the "AUTO" button on the top of the appliance or the "7" button on the remote control.
14. If the vacuum cleaner is stopped for more than 45 seconds, it automatically switches to "Sleep" mode to save the battery. The "AUTO" button on the robot will not blink and the buttons on the remote control will not respond. To wake up the vacuum cleaner press the "AUTO" button on the top of the device or push button "7" on remote control.



# REMOTE CONTROL

1. The "**AUTO**" (2) button
  - Start/Pause the operation

2. Directional buttons (5) and "**MAX**" button

Button ▲ : to increase the time value for the schedule cleaning and time setting

Button ▲ : a directional button to move forward

Button „**MAX**“ : to decrease the time value for the schedule cleaning and time setting

Button „**MAX**“ : a directional button to move backward

Button ◀ : to switch from setting the minutes to setting the hours for a schedule cleaning and time setting

Button ◀ : a directional button to move to the left

Button ▶ : to switch from setting the hours to setting the minutes for a schedule cleaning and time setting

Button ▶ : a directional button to move to the right

3. The "**PLAN**" (4) button

- Enter the "Schedule Cleaning" mode, use the directional buttons at the top half of the remote control display (HH: MM) to set the start for the schedule cleaning.
- Push the button again to confirm the "Scheduled Cleaning".

4. The "**CLOCK**" (9) button

- Enter the "Time Setting" mode, use the directional buttons (HH: MM).
- Push the button again to confirm the set time.

5. The "**HOME**" (6) button

- Push to command the vacuum cleaner to search for the charging station and start charging.

6. The "**SPOT**" (5) button

- Push to command the vacuum cleaner to start cleaning in circles - targeted cleaning.

7. The "**EDGE/WALL**" (7) button

- Push to command the vacuum cleaner to start cleaning along the walls and edges (put the vacuum cleaner near the wall, aprox. 10 cm).

8. The "**MAX**" (8) button

- After push, the suction force is increased, for deep cleaning. It is used for larger floors or if the cleaning is to be carried out in shorter time. By activating it, pressing the "**8**" button on the remote control increases the suction power of the vacuum cleaner to maximum power.

## SINGLE ROOM MODE

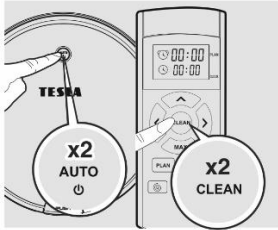

This mode is used if the vacuum cleaner has to clean only one room. Close the door to the room and press the **"AUTO"** mode button on the vacuum cleaner twice or the **"7"** button on the remote control twice.

After cleaning, the vacuum cleaner stops and beeps.

## RETURN TO THE CHARGING STATION

After pressing the button, the vacuum cleaner searches for the charging station and starts charging.

## TIME SETTING

- Push the **„9“ (CLOCK)** button on the remote control to enter the "Time Setting" mode
- The time will flash on the bottom line of the display.
- Use the directional buttons to adjust the time (HH: MM).
- Push the **„9“ (CLOCK)** button again to confirm and save the set time.
- Successful time setting will be confirmed by a beep sound on the vacuum cleaner.

## SCHEDULE CLEANING

- The vacuum cleaner can be programmed to clean automatically once a day at a specified time, even when there is no one at home. The current cleaning time and time is set using the remote control.
- Make sure the **"AUTO"** mode button on the vacuum cleaner flashes green. If not, press the **"AUTO"** mode button on the vacuum cleaner or the **"7"** button on the remote control.
- When programming the vacuum cleaner with the remote control, point the remote toward the robot. Each step in setting the cleaning time of the vacuum cleaner with the remote will be confirmed by a beep. If the beep does not hear, the step has not been saved.
- Press the **„4“ (PLAN)** button on the remote control to enter the "Schedule Cleaning" mode.
- Use the directional buttons at the top half of the remote control display (HH: MM) to set the start for the schedule cleaning.
- Setting the scheduled cleaning time is possible within a 15-minute interval.
- Press the **„4“ (PLAN)** button again to confirm the set time of the "Schedule Cleaning".
- To erase the scheduled cleaning, set the time in the bottom line on the remote control display to "00:00" and save it.
- Successful schedule cleaning setting will be confirmed by a beep sound on the vacuum cleaner.

## WET MOPPING

After dust cleaning, the dirt container can be replaced by the water tank. For best results, we recommend using this feature in one room and then moving with wet mopping to the next room.

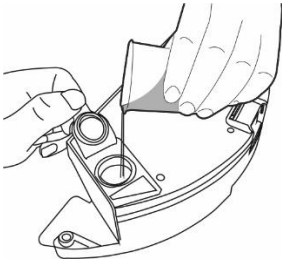

Open the plastic cap and take the water into the plastic water tank. We recommend that the floor be wiped with clean water, the detergent may cause foam to soften water dripping on the mop, or cause smudges on the floor after drying.

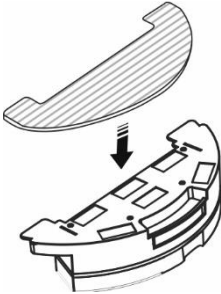

Install the blue mopping fabric on the bottom with the water tank. Lightly dampen the mopping fabric for a faster and smoother wiping. When removing the mop from the holder, make sure you do not damage the velcro fastener on the bracket quickly. If the mop is dirty after cleaning, you can clean it with lukewarm water.

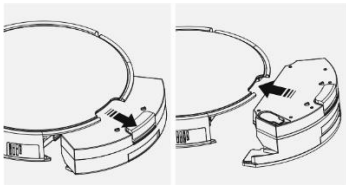

Remove the dirt trap from the unit and insert the water tank.

Press the **"AUTO"** button on the vacuum cleaner or **"7"** on the remote control to start wiping with water. In this mode, vacuuming is switched off, only side cleaning brushes work.

The water drips automatically, so do not let the vacuum cleaner stand in a place without movement or with any residual water in the water tank to prevent spillage of water on the floor.

- Do not use wet mopping on the carpet.
- Keep enough water in the water tank for water mopping.
- Remove the water tank after cleaning has finished.
- Do not charge the battery with the water tank for safety reasons.

## DRY MOPPING

- Used to remove fine dust and polish the floor, use a dry mopping cloth.
- Do not use the microfiber mop for wiping on carpets and uneven surfaces.

# MAINTENANCE

Wipe the top of the vacuum cleaner with a soft, dry or slightly moistened cloth. Do not use detergents to clean the surface of the top cover, you may damage the surface.

Before cleaning and maintenance, switch off the vacuum cleaner with the main switch.

## Dust tank

- Regularly empty the dust tray.
- The filling of the dust container greatly affects the suction power of the vacuum cleaner and the quality of the cleaning.
- Spread the contents of the magazine after cleaning into the trash.
- If you use water to clean the dustbin, carefully dry it before re-installing it in the vacuum cleaner.

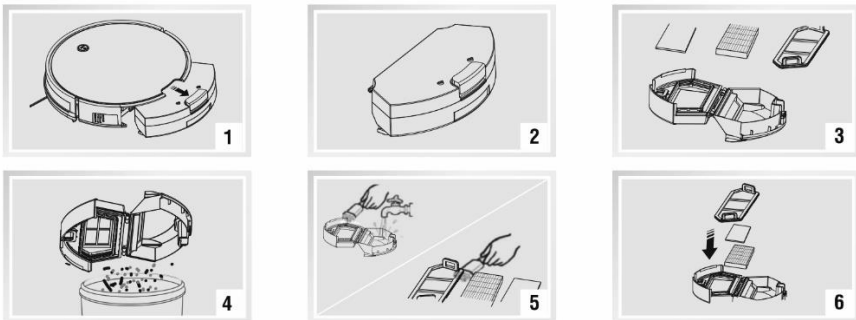

## Primary filter

- Wash with clean water the primary filter mesh ("1") every 14 days, dry it and install it back.

## HEPA filter

- clean the filter every 14 days by tapping, brushing or vacuuming with a classic vacuum cleaner
- do not wash the HEPA filter in water
- we recommend replacing the HEPA filter every 6 months

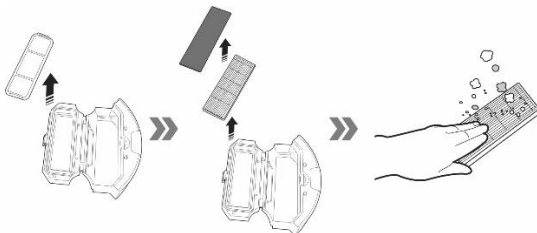

## Water tank and mopping fabric cloth

- remove the water tank from the vacuum cleaner, pour the remaining water and let it dry
- rinse and dry the mopping fabric

## Center cleaning brush and side cleaning brushes

Keep a central cleaning brush without a lot of hair, dust, cotton etc.

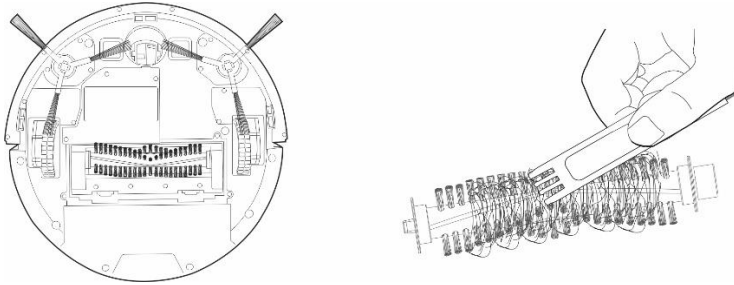

## Anti-bumper and cliff sensors

Keep the sensor on bottom side clean to prevent damage to the vacuum cleaner.

Keep the nose wheel without hair and dust. Remove the nose wheel from the vacuum cleaner and clean the rotary wheel sensor located underneath it.

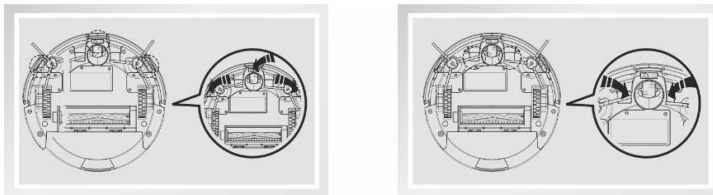

Keep clean the front bumper underneath the sensor for detecting objects.

## Charging contacts and charging base

Clean the contacts on the bottom of the vacuum cleaner and the charging base with a soft cloth.

## DESCRIPTION OF STATUS

Status	Button „AUTO“
The vacuum cleaner is charging	Blinking orange light
The vacuum cleaner is 100% charged	Solid green light
The vacuum cleaner is ON and is in Standby mode	Flashing green light
The vacuum cleaner needs to be checked, a problem has arisen	Solid red light
Low battery charge	Solid orange light

## DESCRIPTION OF SOUND SIGNALS

Short tone	Cause	Solution
<b>1x beep</b>	The front wheel or the side brushes do not work.	Check the front wheel and the side brushes and clean them.
<b>2x beep</b>	Cliff sensor or front bumper sensor failure.	Clean cliff sensor and shake bumper slightly, check whether there is any obstacle.
<b>3x beep</b>	The vacuum cleaner got jammed.	Check the front wheel and the side brushes and clean them.
<b>4x beep</b>	Error of main center brush.	Clean the main center brush, see chapter " <b>Maintenance</b> ".

## SOLVING PROBLEMS

	Problem	Cause	Solution
<b>1</b>	<b>The vacuum cleaner battery can not be charged.</b>	The vacuum cleaner is not properly parked in the charging base.	Ensure that the charging contacts are properly connected when parked in the charging base.
		The charging base is not connected to the mains and the vacuum cleaner is turned on by the main switch.	The charging base should always be connected to the mains, do not switch it off. The vacuum cleaner is then always ready for further cleaning with a fully charged battery.
		The battery is completely discharged.	Activate the battery. Place the vacuum cleaner manually in the charging dock, then disconnect it from the dock after 3 minutes. Repeat 3 times and then let the battery recharge normally.
<b>2</b>	<b>The vacuum cleaner has been trapped during cleaning.</b>	The vacuum cleaner has been trapped in a small area, the loose brushes have been drilled on the cleaning brushes, such as power cords, curtains, carpets etc.	The vacuum cleaner automatically tries to release if it is not able to clear the obstacle yourself.
<b>3</b>	<b>The vacuum cleaner interrupts cleaning and</b>	If the battery level drops, the vacuum cleaner switches automatically to the recharge mode dock	Normal status, let the vacuum cleaner charge to full battery capacity and start cleaning again.

	<b>prematurely returns to the charging base.</b>	and returns to the charging base.	
		The operating time varies depending on the floor surface, room complexity and the selected cleaning mode.	Normal state, no need to deal with.
<b>4</b>	<b>The vacuum cleaner does not start cleaning as planned.</b>	The vacuum cleaner is off or the battery is running low.	Turn on the vacuum cleaner and recharge the battery.
		You did not save the planned cleaning in the vacuum cleaner's memory.	Re-enter the time and day into the vacuum cleaner's memory and make sure the vacuum cleaner is fully charged.
		The vacuum cleaner is blocked.	Turn off the vacuum cleaner and clean it.
<b>5</b>	<b>Remote control does not work (RC working range is 5 meters)</b>	Low batteries in the remote controller.	Replace the batteries, make sure to insert the correct polarity.
		The vacuum cleaner is not turned on or does not have a sufficiently charged battery to start cleaning.	Make sure the vacuum cleaner is on and recharge the vacuum cleaner battery.
		The infrared sensor of the remote control is dirty or the infrared sensor on the vacuum cleaner is dirty.	Clean the remote control and the vacuum cleaner.
		There is interference between the remote control and the vacuum cleaner.	Avoid using in the vicinity of other infrared devices.

If the problem still occurs, check whether the battery is fully charged if it is, turn the vacuum cleaner off and on again with the main switch.

## BATTERY

- In case of low battery detection during cleaning, the vacuum cleaner automatically searches the charging station and starts charging
- Keep the charging station switched on continuously, if it is not turned on, the vacuum cleaner can not find it.
- If you are carrying a robotic vacuum cleaner or you will not be using it for a long time, turn it off with the main switch.
- If you do not use the device for a long time, remove the batteries from the remote control.
- High-quality battery cells that do not require formatting are used to power the vacuum cleaner.

- The vacuum cleaner is equipped with a special protection that stops supplying power after charging and prevents overcharging, so the battery does not require frequent replacement.

## The warranty DOES NOT APPLY to:

- using the device for other purposes than it was designed to
- failure to observe the "Important Safety Instructions" stated in the user manual
- electrical or mechanical damage caused by improper use
- damage caused by natural elements such as water, fire, static electricity, power surges etcetera
- damage caused by an unauthorized repair
- unreadable serial number
- the battery capacity drops after 6 months of using (battery capacity warranty is 6 months)

## SERVICE AND SPARE PARTS

Warranty and post-warranty repairs, consumables and spare parts

[www.tesla-electronics.eu](http://www.tesla-electronics.eu)

## DECLARATION OF CONFORMITY

We, INTER-SAT LTD, org. slozka, declare that this device complies with the essential requirements and other relevant provisions of the standards and regulations relevant to the type of equipment.



This product complies with the requirements of the Europe Community.



When this crossed-out wheeled bin symbol is attached to a product it means that the product is covered by the European Directive 2002/96/EC. Please inform yourself about the local separate collection system for electrical and electronic products. Please act according to your local rules and do not dispose of your old products with your normal household waste. Correct disposal of your old product helps to prevent potential negative consequences for the environment and human health.

Design and specification may be changed without prior notice, print errors reserved.

[www.tesla-electronics.eu](http://www.tesla-electronics.eu)





**TESLA**