

SENCOR®

SVC 5000BL

SVC 5001YL



SK ■ Multifunkčný vysávač pre mokré a suché vysávanie

ČÍTAJTE POZORNE A USCHOVAJTE ICH NA BUDÚCE POUŽITIE.

- Vysávač a jeho príslušenstvo používajte iba v súlade s pokynmi uvedenými v tomto návode na obsluhu.
- Tento vysávač môžu používať deti vo veku 8 rokov a staršie a osoby so zníženými fyzickými, zmyslovými alebo mentálnymi schopnosťami alebo s nedostatkom skúseností a znalostí, pokiaľ sú pod dozorom alebo boli poučené o používaní tohto vysávača bezpečným spôsobom a rozumejú prípadným nebezpečenstvám. Deti sa s vysávačom nesmú hrať. Čistenie a údržbu vykonávanú používateľom nesmú vykonávať deti bez dozoru. Vysávač a jeho príslušenstvo udržiavajte mimo dosahu detí mladších ako 8 rokov.
- Vysávač používajte iba vo vnútorných priestoroch.
- Tento vysávač je určený iba na použitie v domácnosti.
- Vysávač používajte iba vo vnútorných priestoroch. Nepoužívajte ho v priemyselnom prostredí ani vonku.
- Vysávač nevystavujte priamemu slnečnému žiareniu a neumiestňujte ho do blízkosti otvoreného ohňa alebo prístrojov, ktoré sú zdrojom tepla.
- Používajte iba príslušenstvo, ktoré sa dodáva s týmto vysávačom alebo je schválené výrobcom pre tento typ vysávača.
- Pred pripojením vysávača k sieťovej zásuvke sa uistite, že sa zhoduje nominálne napätie uvedené na jeho typovom štítku s elektrickým napätím zásuvky.

**Varovanie:**

Aby sa znížilo riziko požiaru alebo úrazu elektrickým prúdom, pred uvedením do prevádzky sa vždy uistite, že vo veku zbernej nádoby je inštalovaný plavák.

- Vysávač nepoužívajte v uzatvorených priestoroch, kde sa môžu vyskytovať horľavé tekutiny, výpary z olejových náterov, rozpúšťadiel alebo prípravkov určených na hubenie molí a iné výbušné alebo toxické výpary či horľavý prach.
- Vysávač používajte na rovnom povrchu.
- Pri čistení schodov dbajte na zvýšenú opatrnosť.

- Nesiahajte na vysávač, napájací kábel alebo sieťovú zástrčku mokrými rukami.
- Vysávač nepoužívajte bez filtrov. Pred uvedením do prevádzky musia byť všetky filtre riadne inštalované na svojom mieste.
- Dbajte na to, aby pri prevádzke neboli blokované otvory vysávača.
- Používajte iba čistiace prostriedky určené na strojové čistenie kobercov a čalúnenia a čistiace prostriedky určené na strojové umývanie podláh, resp. okien. Čistiace prostriedky sa musia vždy uchovávať mimo dosahu detí.
- Pri príprave roztoku čistiaceho prostriedku dodržiavajte dávkovanie uvedené na obale čistiaceho prostriedku.
- Používajte iba také tekutiny a v takom množstve, ako je uvedené v tomto návode na použitie.
- Vysávač nepoužívajte na vysávanie:
 - tlejúcich cigariet, horiacich predmetov, zápaliiek alebo žeravého popola;
 - prchavých alebo horľavých tekutín, ako je napr. benzín a pod.;
 - toxických látok, ako sú napr. chlórové bielidlá, čistiace prostriedky obsahujúce amoniak, čistiace prostriedky na odtokové rúrky a pod.;
 - tvrdých alebo ostrých predmetov, ako sú napr. črepy, ihly, mince, klince, skrutky, špendlíky a pod.;
 - múky, omietky, cementu a iných stavebných materiálov;
 - väčších kusov papiera alebo plastových vrecúšok, ktoré môžu ľahko zablokovať nasávací otvor.



Výstraha:

Vlasy, voľné oblečenie, prsty ani žiadne iné časti tela nepribližujte k otvorom a pohyblivým častiam vysávača a jeho príslušenstva.

- Do otvorov nevkladajte žiadne predmety.
- Vysávač nepoužívajte, ak je blokovaný niektorý z jeho otvorov. Dbajte na to, aby sa v otvoroch vysávača nehromadil prach, vlasy, zvieracie chlpy a iné nečistoty, ktoré by mohli znížiť prúdenie vzduchu.
- Pri vysávaní niektorých typov podlahových krytín môže dôjsť k vzniku elektrostatického náboja, ktorý nepredstavuje pre používateľa žiadne nebezpečenstvo.
- Vždy najprv skontrolujte, či je podlaha, koberec alebo čalúnený nábytok vhodný na mokré čistenie.
- Ak máte akékoľvek pochybnosti, či je vysávač v režime mokrého čistenia vhodný pre vašu podlahu, koberec alebo čalúnený nábytok, obráťte sa na

výrobcu podlahy, koberca alebo čalúneného nábytku.

- V režime mokrého čistenia je možné vysávač použiť iba na také podlahy, ktoré majú utesnené škáry, ako je napr. dlažba. Režim mokrého čistenia nikdy nepoužívajte na podlahy s neutesnenými škárami.
- Pri použití vysávača v režime mokrého čistenia nesmie prúd tekutiny z rozprašovacej dýzy smerovať na zariadenia, ktoré obsahujú elektrické súčiastky.
- Vysávač nepremiestňujte ťahaním za jeho napájací kábel. Napájací kábel neslúži ako rukoväť na prenášanie. Dbajte na to, aby sa napájací kábel nedotýkal zahriateho povrchu, ostrých hrán alebo rohov, alebo aby nedošlo k jeho privretiu do dverí. Napájací kábel neprechádzajte vysávačom.
- Pred pripevnením alebo odobratím turbo kefy vysávač vždy vypnite a odpojte od sieťovej zásuvky.
- Vysávač nesmie byť ponechaný bez dozoru, keď je pripojený k sieťovej zásuvke.
- Vysávač vždy odpojte od sieťovej zásuvky, keď ho nechávate bez dozoru, keď ho nepoužívate a pred čistením alebo údržbou. Pred odpojením vysávača od sieťovej zásuvky sa uistite, že sú vypnuté všetky jeho ovládacie prvky.
- Vysávač neponárajte do vody alebo inej tekutiny ani ich neoplachujte pod tečúcou vodou.
- Napájací kábel odopájajte od zásuvky ťahom za zástrčku, nie za kábel. Inak by mohlo dôjsť k poškodeniu napájacieho kábla alebo sieťovej zásuvky.
- Pri navíjaní pridržiujte zástrčku napájacieho kábla rukou.
- Ak je napájací prívod poškodený, musí ho nahradiť autorizované servisné stredisko alebo podobne kvalifikovaná osoba, aby sa zabránilo vzniku nebezpečnej situácie. Vysávač s poškodeným napájacím káblom alebo zástrčkou je zakázané používať.
- Ak vysávač nefunguje správne, ak bol ponechaný vonku, spadol na zem, bol ponorený do vody alebo javí viditeľné známky poškodenia, nesmie sa používať a musí sa odovzdať autorizovanému servisnému stredisku na kontrolu alebo opravu.
- Aby ste sa vyvarovali vzniku nebezpečnej situácie, vysávač nikdy neopravujte sami ani ho nijako neupravujte. Vysávač neobsahuje žiadne používateľom opraviteľné súčasti. Všetky opravy zverte autorizovanému servisnému stredisku. Zásahom do spotrebiča sa vystavujete riziku straty zákonného práva z chybného plnenia, prípadne záruky za akosť.

A

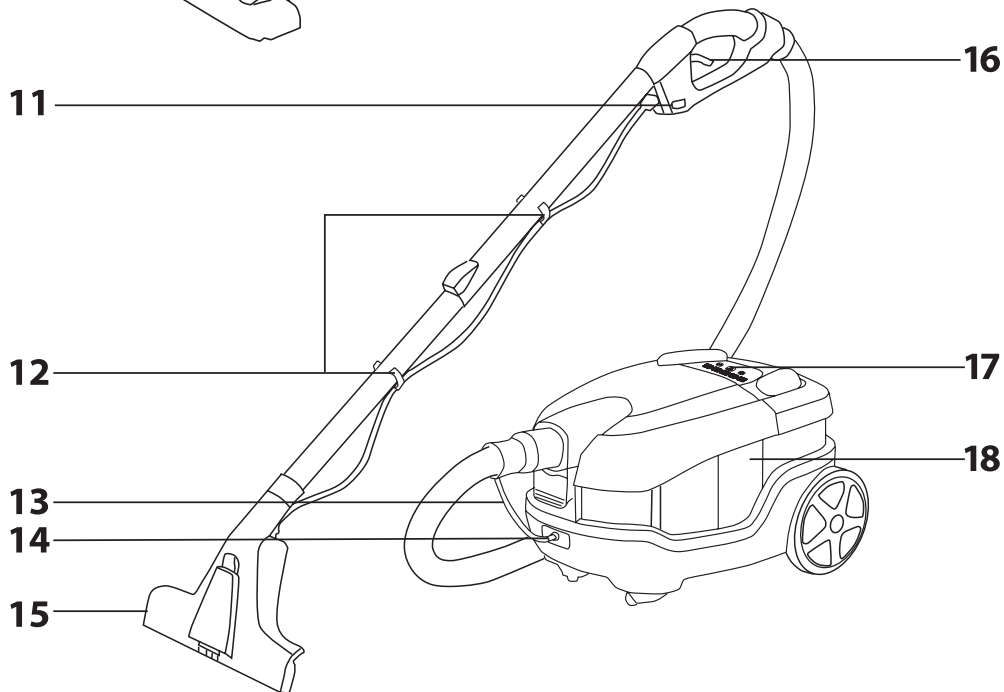
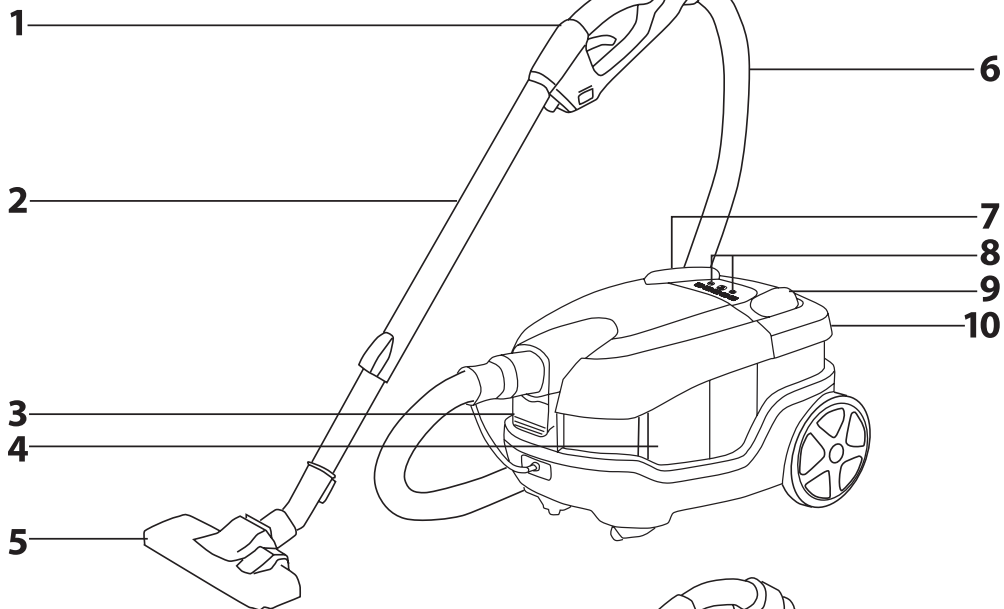

B



1



2



3



4



5

C

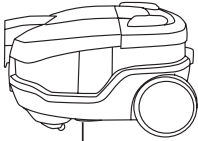

1



2

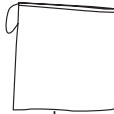

3



4

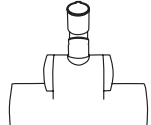

5

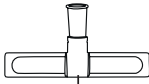

6

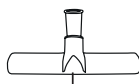

7

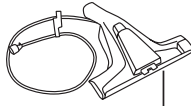

8

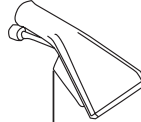

9

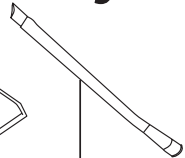

10



11



12



13



14



15

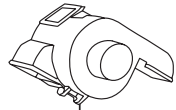

16



17



18



19

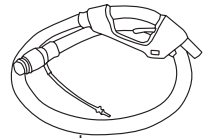

20

D

1

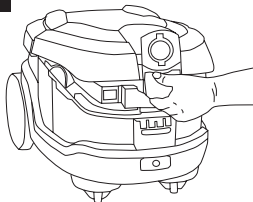

2

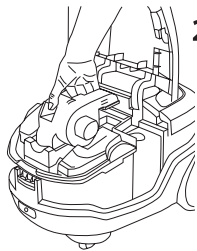

3

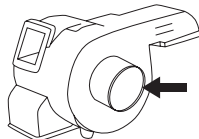

4

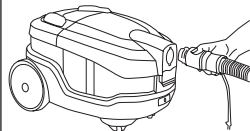

5

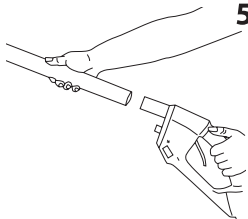

6

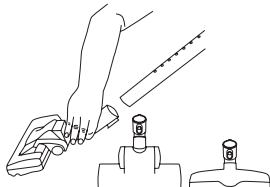

7

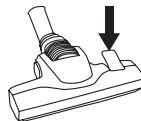

8

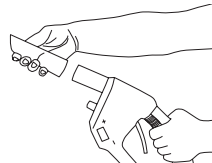
**E**

1

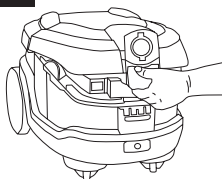

2

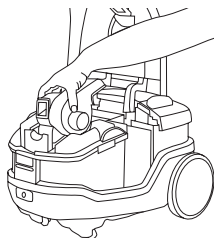

3

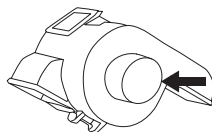

4

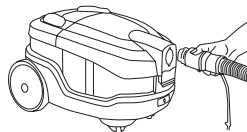

5

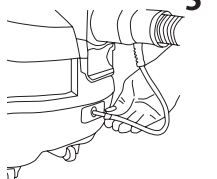

6

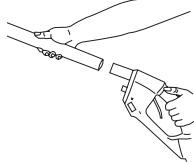

7

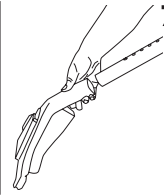

8

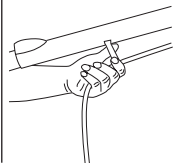

9

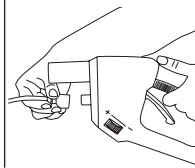

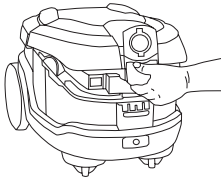
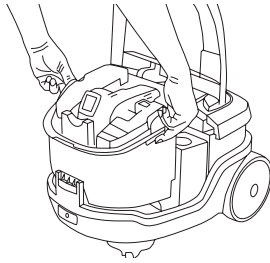
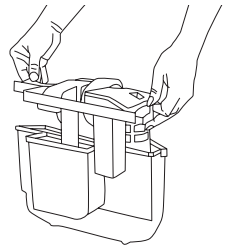
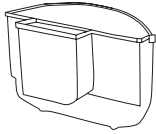
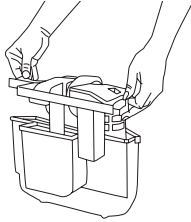
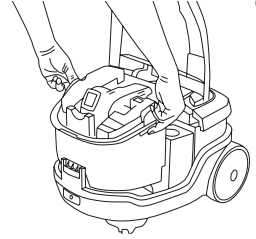
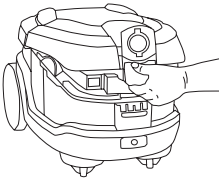
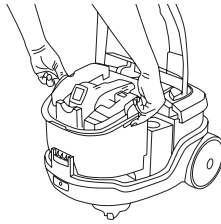
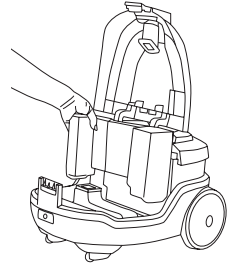
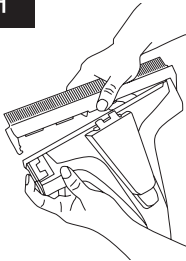
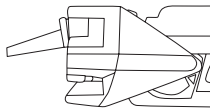
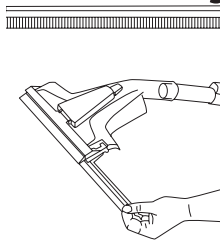
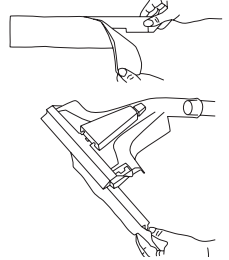
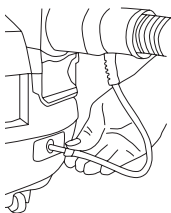
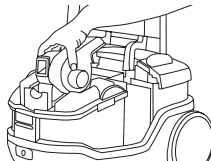
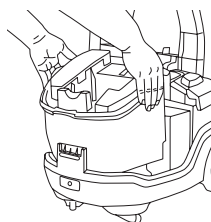
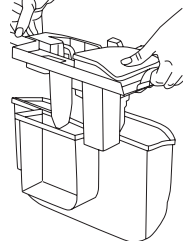
F**1****2****3****4****5****6****G****1****2****3****H****1****2****3****4****I****1****2****3****4**

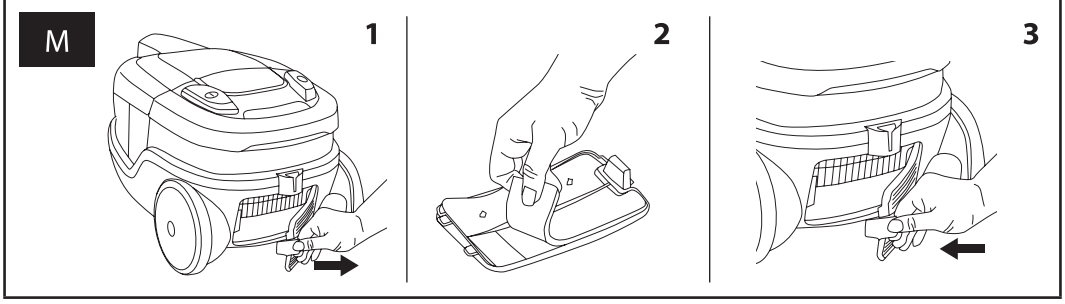
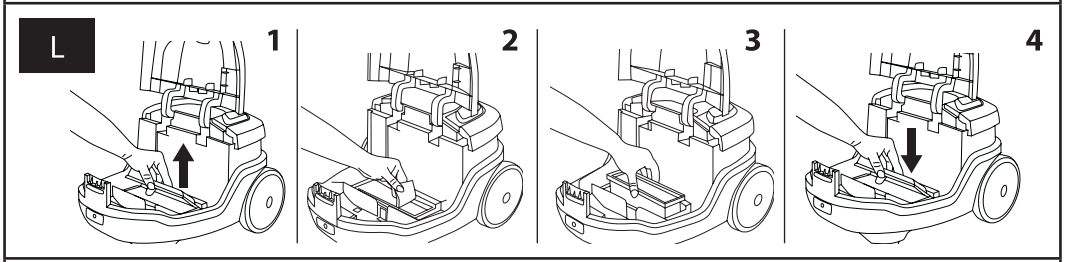
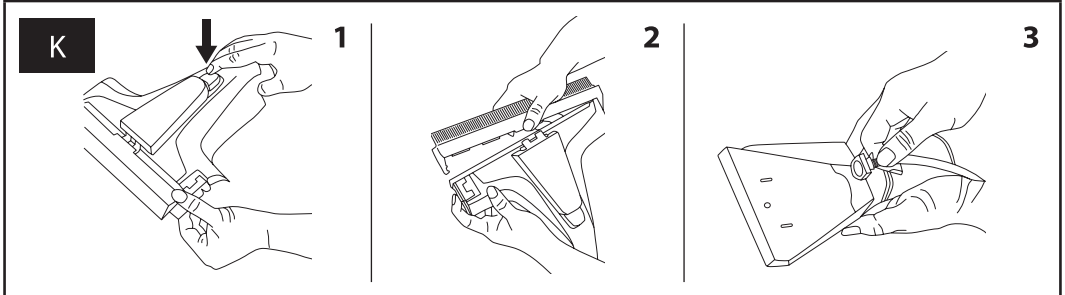
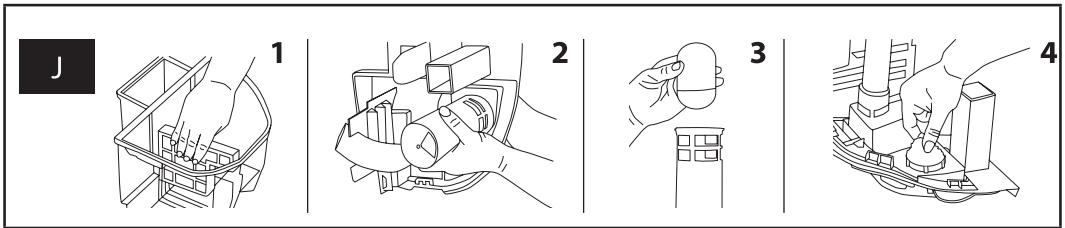

Multifunkčný vysávač pre mokré a suché vysávanie

Návod na použitie

- Pred použitím tohto spotrebiča sa, prosím, oboznámte s návodom na jeho obsluhu, a to aj v prípade, že ste už oboznámení s používaním spotrebičov podobného typu. Spotrebič používajte iba tak, ako je popísané v tomto návode na použitie. Návod uschovajte pre prípad ďalšej potreby. Ak odovzdávate spotrebič inej osobe, zaistite, aby pri ňom bol priložený tento návod na použitie.
- Minimálne počas trvania zákonnej práva z chybného plnenia, prípadne záruky za akost, odporúčame uschovať originálny prepravný kartón, baliaci materiál, pokladničný doklad a potvrdenie o rozsahu zodpovednosti predávajúceho alebo záručný list. V prípade prepravy odporúčame zabaliť spotrebič opäť do originálnej škatule od výrobcu.

POPIS VYSÁVAČA

REŽIM VYSÁVANIA S VODNOU FILTRÁCIOU

- | | |
|---|--|
| A1 Rukoväť flexibilnej hadice | A7 Tlačidlo na automatické naviniutie prívodného kábla |
| A2 Kovová teleskopická trubica | A8 Tlačidlá na zníženie/zvýšenie (-/+) nasávacieho výkonu |
| A3 Poistka na odistenie horného krytu vysávača | A9 Tlačidlo na zapnutie a vypnutie vysávača |
| A4 Zberná nádoba | A10 Rukoväť na prenášanie vysávača |
| A5 Kombinovaná podlahová hubica | |
| A6 Flexibilná hadica | |

REŽIM MOKRÉHO ČISTENIA

- | | |
|---|--|
| A11 Regulácia prietoku roztoku čistiaceho prostriedku zníženie/zvýšenie (-/+) prietoku | A15 Podlahová hubica na mokré čistenie |
| A12 Upevňovacie svorky na hadičku | A16 Spúšť na dávkovanie roztoku čistiaceho prostriedku |
| A13 Hadička na roztok čistiaceho prostriedku | A17 Tlačidlo na zapnutie/vypnutie režimu mokrého čistenia |
| A14 Konektor na pripojenie hadičky k vysávaču | A18 Zásobník na roztok čistiaceho prostriedku |

PREHEAD LED INDIKÁTOROV NASTAVENIA NASÁVACIEHO VÝKONU

- | | |
|---|--|
| B1 Indikátor nastavenia nasávacieho výkonu na vysávanie závesov a pod. | B4 Indikátor nastavenia nasávacieho výkonu na vysávanie veľkoplošných koberec |
| B2 Indikátor nastavenia nasávacieho výkonu na vysávanie čalúnenia a nábytku | B5 Indikátor nastavenia nasávacieho výkonu na vysávanie hladkých podlahových plôch (drevenej alebo laminátových plávajúcej podlahy, vinyl, dlažba a pod.) |
| B3 Indikátor nastavenia nasávacieho výkonu na vysávanie rohoží, behúňov a iných voľne položených koberec | |

OBSAH BALENIA

- | | |
|--|--|
| C1 Telo vysávača | C12 Prachová kefa |
| C2 Návod na obsluhu | C13 Hubica na vysávanie čalúnenia |
| C3 Vrecko na príslušenstvo | C14 Kovová teleskopická trubica |
| C4 Kombinovaná podlahová hubica | C15 Separátor (uzatvorený) na vysávanie s vodnou filtráciou |
| C5 Turbo kefa | C16 Separátor (otvorený) na mokré čistenie |
| C6 Hubica na tvrdé podlahy | C17 Nadstavec na mokré čistenie tvrdých podláh a okien |
| C7 Hubica na vysávanie tekutín | C18 Mopovací nadstavec s odoberateľnou textúrou |
| C8 Podlahová hubica na mokré čistenie s dlhou hadičkou na roztok čistiaceho prostriedku | C19 Štierka |
| C9 Hubica na mokré čistenie čalúnenia s krátkou hadičkou na roztok čistiaceho prostriedku | C20 Flexibilná hadica s rukoväťou a hadičkou na roztok čistiaceho prostriedku |
| C10 Dlhá ohybná štrbinová hubica | |
| C11 Štrbinová hubica | |

ZOSTAVENIE

- Varovanie:**
 Vysávač nepripájajte k sieťovej zásuvke, kým nie je riadne zostavený podľa nasledujúcich pokynov a kým sa neoboznámite so všetkými pokynmi na jeho obsluhu.

REŽIM VYSÁVANIA S VODNOU FILTRÁCIOU

- Upozornenie:**
 Tento vysávač je vysávačom s vodnou filtráciou. Nikdy ho nepoužívajte s inštalovaným separátorom na vysávanie s vodnou filtráciou **C15**, keď nie je zberná nádoba **A4** naplnená čistou vodou z kohútika. Aby vysávač fungoval správne, zbernú nádobu **A4** musíte naplniť čistou vodou z kohútika až k rýske „clean water fill line“, ktorá je vyznačená na zadnej stene zbernej nádoby **A4**. Vysávanie bez čistej vody v zbernej nádobe **A4** môže poškodiť motor a byť príčinou zániku záruky.

- Odistite poistku **A3** (pozrite obr. **D1**) a horný kryt vysávača odklopte až na doraz. Tým dôjde k jeho aretácii v otvorenej polohe.
- Do veka zbernej nádoby **A4** vložte separátor **C15** a riadne ho stlačte dole, aby dosadol na svoje miesto (pozrite obr. **D2**). Separátor **C15**, ktorý je určený pre režim vysávania s vodnou filtráciou, sa dodáva v bielej farbe a má uzatvorený bočný vývod, pozrite obr. **D3**.
- Horný kryt vysávača riadne uzavrite a do zodpovedajúceho otvoru v prednej časti vysávača vložte koncovku flexibilnej hadice **C20** (pozrite obr. **D4**) tak, aby šípka vyznačená na koncovke flexibilnej hadice **C20** bola zarovnaná so symbolom \overline{m} na tele vysávača. Na pripreenie flexibilnej hadice **C20** pootočte koncovku flexibilnej hadice **C20** v smere hodinových ručičiek, až dôjde k zarovnaní šípky vyznačenej na koncovke flexibilnej hadice **C20** so symbolom \overline{m} na tele vysávača.
- K rukoväti flexibilnej hadice **A1** pripreenite teleskopickú trubicu **C14**, pozrite obr. **D5**.
- K teleskopickému trubicu **C14** pripojte kombinovanú podlahovú hubicu **C4**, turbo kefu **C5** alebo hubicu na tvrdé podlahy **C6**, pozrite obr. **D6**.
- Kombinovaná podlahová hubica **C4** s výsuvnou kefu je vhodná na vysávanie hladkých tvrdých podlahových plôch, koberec a behúňov. Na vysávanie hladkých tvrdých podlahových plôch vsuňte kefu. Na vysávanie koberec a behúňov zasunite kefu. Na zasunutie a vysunutie kefy použite klapku na hornom kryte hubice **C4**, pozrite obr. **D7**.
- Turbo kefa **C5** je vhodná na vysávanie koberec s nízkym vlasom. Vďaka rotačnej kefe rýchlo a efektívne odstráni z koberca zašľapané nečistoty, nite, zvieracie chlpy, vlasy a pod.
- Hubica na tvrdé podlahy **C6** zaisťuje dokonalé a pritom šetrné vysávanie hladkých tvrdých plôch, a to vďaka kefe z prírodných štetín. Môžete s ňou vysávať podlahy citlivé na poškriabanie, ako sú drevené plávajúce podlahy a pod.
- Na vysávanie čalúnenia, nábytku alebo ťažko prístupných miest pripreenite príslušenstvo (**C10**, **C11**, **C12** alebo **C13**) priamo k rukoväti **A1**, pozrite obr. **D8**.
- Štrbinovú hubicu **C11** je možné použiť na vysávanie ťažko prístupných miest. Prachová kefa **C12** slúži na šetrné vysávanie rôznych typov nábytku. Hubica na čalúnenie **C13** je vhodná na vysávanie čalúneného nábytku a dlhá ohybná štrbinová hubica **C10** je ideálna na vysávanie veľmi ťažko prístupných miest.

REŽIM MOKRÉHO ČISTENIA

- Odistite poistku **A3** (pozrite obr. **E1**) a horný kryt vysávača odklopte až na doraz. Tým dôjde k jeho aretácii v otvorenej polohe.
- Do veka zbernej nádoby **A4** vložte separátor **C16** a riadne ho stlačte dole, aby dosadol na svoje miesto, pozrite obr. **E2**. Separátor **C16**, ktorý je určený pre režim mokrého čistenia, sa dodáva v modrej farbe a má otvorený bočný vývod, pozrite obr. **E3**.
- Horný kryt vysávača riadne uzavrite a do zodpovedajúceho otvoru v prednej časti vysávača vložte koncovku flexibilnej hadice **C20** (pozrite obr. **E4**) tak, aby šípka vyznačená na koncovke flexibilnej hadice **C20** bola zarovnaná so symbolom \overline{m} na tele vysávača. Na pripreenie flexibilnej hadice **C20** pootočte koncovku flexibilnej hadice **C20** v smere hodinových ručičiek, až dôjde k zarovnaní šípky vyznačenej na koncovke flexibilnej hadice **C20** so symbolom \overline{m} na tele vysávača.
- Koncovku hadičky **A13** pripreenite k otvoru konektora **A14**, ktorý sa nachádza v prednej časti vysávača, pozrite obr. **E5**. Správne pripreenie je signalizované cvaknutím.
- K rukoväti flexibilnej hadice **A1** pripreenite teleskopickú trubicu **C14**, pozrite obr. **E6**.
- K teleskopickému trubicu **C14** pripreenite podlahovú hubicu na mokré čistenie **C8**, pozrite obr. **E7**. Hubica na mokré čistenie čalúnenia **C9** sa pripieňuje priamo k rukoväti flexibilnej hadice **A1**.
- K teleskopickému trubicu **C14** pripreenite svorky **C13** s hadičkou, pozrite obr. **E8**. Tento krok sa robí iba pri hubici **C8**.
- Koncovku hadičky nasadte na zodpovedajúci konektor na rukoväti **A1** a pootočte s ňou v smere hodinových ručičiek, aby došlo k jej pripreeniu, pozrite obr. **E9**.

REŽIM VYSÁVANIA TEKUTÍN

- Postupujte rovnakým spôsobom ako pri zostavení pre režim mokrého čistenia. Vo vysávači musí byť inštalovaný separátor na mokré čistenie **C16**. Koncovku hadičky **A13** nie je potrebné pripieňovať ku konektoru **A14**. K teleskopickému trubicu **C14** pripieňte hubicu **C7**.

NAPLNENIE ZBERNEJ NÁDOBY / ZÁSObNÍKA NA ROZTOK ČISTIACEHO PROSTRIEDKU

- Uistite sa, že vysávač je vypnutý a odpojený od sieťovej zásuvky.

REŽIM VYSÁVANIA S VODNOU FILTRÁCIOU

- Z vysávača odpojíte flexibilnú hadicu **C20**. Odistite poistku **A3** (pozrite obr. **F1**) a horný kryt vysávača odklopte až na doraz. Tým dôjde k jeho aretácii v otvorenej polohe.
- Z vysávača vyberte zbernú nádobu **A4**, pozrite obr. **F2**.
- Odoberte veko zbernej nádoby **A4** a odložte ho nabok, pozrite obr. **F3**.
- Zbernú nádobu **A4** naplňte čistou vodou z kohútika až k rýske „clean water fill line“, ktorá je vyznačená na zadnej stene nádoby **A4**, pozrite obr. **F4**. Rýska „clean water fill line“ vyznačená na zadnej stene zbernej nádoby **A4** zodpovedá 0,9 l čistej vody.
- Po naplnení uzavrite nádobu **A4** vekom a dajte na to, aby veko riadne dosadlo na nádobu **A4**, pozrite obr. **F5**.
- Zostavenú nádobu **A4** umiestnite späť do vysávača, pozrite obr. **F6**, a riadne uzavrite horný kryt vysávača. Horný kryt vysávača musí byť zaistený v uzatvorenej polohe.
- Flexibilnú hadicu **C20** pripojte späť k vysávaču.

REŽIM MOKRÉHO ČISTENIA

- Z vysávača odpojíte flexibilnú hadicu **C20** a hadičku **A13**. Na odpojenie hadičky **A13** stlačte ktorúkoľvek stranu konektora **A14**. Odistite poistku **A3** (pozrite obr. **G1**) a horný kryt vysávača odklopte až na doraz. Tým dôjde k jeho aretácii v otvorenej polohe.
- Z vysávača vyberte zbernú nádobu **A4** a odložte ju nabok, pozrite obr. **G2**.

- Z vysávača vyberte zásobník **A18** na roztok čistiaceho prostriedku, pozrite obr. **G3**.
- Odkrútkajte uzáver zásobníka **A18** a zásobník **A18** naplňte čistou, teplou vodou k ryske „clean water fill line“, ktorá je vyznačená na zásobníku **A18**, a pridajte zodpovedajúce množstvo čistiaceho prostriedku. Ryska „clean water fill line“ vyznačená na zásobníku **A18** zodpovedá 1,1 l čistej vody. Roztok čistiaceho prostriedku môžete takisto pripraviť v externej nádobě. Pripravený roztok potom prelejte do zásobníka **A18**.



Upozornenie:

Zásobník **A18** plňte čistou vodou z kohútika s teplotou do maximálne 60 °C. Nepoužívajte vriacu vodu. Neohrievajte vodu alebo zásobník **A18** v mikrovlnnej rúre.

- Používajte iba čistiace prostriedky určené na strojové čistenie kobercov a čalúnenia a čistiace prostriedky určené na strojové umývanie podláh, resp. okien. Tieto čistiace prostriedky nenahradzujte inými domácimi čistiacimi prostriedkami.
- Zaskrutkujte viečko zásobníka **A18**. Zásobník **A18** a nádobu **A4** vráťte späť do vysávača.
- Uzavrite horný kryt vysávača. Dbajte na to, aby bol horný kryt vysávača riadne zaistený v uzatvorenej polohe.
- Flexibilnú hadicu **C20** a hadicu **A13** pripojte späť k vysávaču.

ČISTIACE PROSTRIEDKY

- Používajte iba čistiace prostriedky určené na strojové čistenie kobercov a čalúnenia a čistiace prostriedky určené na strojové umývanie podláh, resp. okien. Iné čistiace prostriedky môžu poškodiť vysávač.
- Pri riadení dbajte na pokyny uvedené na obale čistiaceho prostriedku.
- Na čistenie hladkých tvrdých podláh s utեսnenými spojmí (dlažba a pod.) používajte čistiaci prostriedok na podlahy.
- Na čistenie kobercov a čalúnenia používajte čistiace prostriedky na koberce a čalúnenie.
- Čistiace prostriedky odporúčame mať v dostatočnej zásobe, aby ste ich mali poruke vždy, keď ich budete potrebovať.
- Čistiace prostriedky sa musia uchovávať vždy mimo dosahu detí.



Varovanie:

Aby sa znížilo riziko vzniku požiaru alebo úrazu elektrickým prúdom z dôvodu poškodenia vnútorných súčastí vysávača, používajte iba čistiace prostriedky určené na strojové čistenie kobercov a čalúnenia a čistiace prostriedky určené na strojové umývanie podláh, resp. okien.

POUŽITIE VYSÁVAČA



Varovanie:

Aby sa znížilo riziko požiaru alebo úrazu elektrickým prúdom, pred uvedením do prevádzky sa vždy uistite, že vo veku zbernej nádoby **A4** je inštalovaný plavák.



Varovanie:

Vysávač nepoužívajte bez filtrov riadne inštalovaných na svojom mieste.

REŽIM VYSÁVANIA S VODNOU FILTRÁCIOU

- Pred použitím sa uistite, že pri zostavení vysávača a naplnení zbernej nádoby **A4** ste postupovali podľa pokynov pre režim vysávania s vodnou filtráciou.
- Overt, že k teleskopickiej trubici **A2** alebo rukoväti flexibilnej hadice **A1** je priripravené požadované príslušenstvo.
- Ťahom za zástrčku odvíňte potrebnú dĺžku napájacieho kábla zo zadnej časti vysávača a zástrčku napájacieho kábla pripojte k sieťovej zásuvke. Na zapnutie vysávača stlačte tlačidlo **A9**.



Upozornenie:

Napájací kábel nevyťahujte za žltú značku na napájacom kábli. Ak dôjde k vytiahnutiu napájacieho kábla za červenú značku na napájacom kábli, poškodí sa systém automatického navijania kábla.

- S použitím tlačidla **A8** nastavte nasávací výkon podľa typu vysávaného povrchu. Nastavenie nasávacieho výkonu je signalizované rozsvietením príslušného LED indikátora.
- Ak vysávač stráca výkon, vypnite ho a odpojte od sieťovej zásuvky. Skontrolujte naplnenie zbernej nádoby **A4** a stav znečistenia filtra zbernej nádoby **A4** a vstupných a výstupných filtrov.

REŽIM MOKRÉHO ČISTENIA – KOBERCE A ČALÚNENIE

- Povrch, ktorý budete čistiť, najprv riadne vysajte.
- Skôr ako začnete s čistením kobercov alebo čalúnenia, vyskúšajte jeho sfarbovateľnosť na menej viditeľnom mieste.
- Pri čistení kobercov naplňte postup tak, aby ste mali kadiaľ opustiť miestnosť. Najlepšie je začať rohom, ktorý je najďalej od východu z miestnosti.
- Skôr ako začnete čistiť čalúnenie, skontrolujte typ jeho výplne, ak to je možné. Niektoré farebné výplne môžu pri namočení púšťať farbu a môže tak dôjsť k zafarbeniu čalúnenia.



Dôležité:

Ak chcete čistiť čalúnenie v režime mokrého čistenia, najprv si preštudujte symboly a pokyny na čistenie uvedené na štítku čalúnenia. Mokré čistenie nikdy nepoužívajte na zamat a hodváb. Ak štítok s pokynmi na čistenie chýba alebo neobsahuje symboly, informujte sa u výrobcu alebo predajcu vášho čalúneného nábytku. Ak obsahuje štítok symbol alebo text „iba chemické čistenie“, nevykonávajte mokré čistenie. Ak máte akékoľvek pochybnosti, či je vysávač v režime mokrého čistenia vhodný pre váš koberec alebo čalúnený nábytok, obráťte sa na výrobcu alebo vášho predajcu koberca alebo čalúneného nábytku.



Varovanie:

Aby sa znížilo riziko požiaru alebo úrazu elektrickým prúdom kvôli poškodeniu vnútorných súčastí vysávača, používajte iba čistiace prostriedky určené na strojové čistenie kobercov a čalúnenia.

- Pred použitím sa uistite, že pri zostavení vysávača a naplnení zásobníka **A18** ste postupovali podľa pokynov pre režim mokrého čistenia.
- Uistite sa, že k teleskopickiej trubici **A2** alebo rukoväti flexibilnej hadice **A1** je priripravené požadované príslušenstvo (na čistenie kobercov použite hubicu **C8** a na čistenie čalúnenia použite hubicu **C9**) a že hadička je priripravená k rukoväti flexibilnej hadice **A1**.
- Ťahom za zástrčku odvíňte potrebnú dĺžku napájacieho kábla zo zadnej časti vysávača a zástrčku napájacieho kábla pripojte k sieťovej zásuvke.



Upozornenie:

Napájací kábel nevyťahujte za žltú značku na napájacom kábli. Ak dôjde k vytiahnutiu napájacieho kábla za červenú značku na napájacom kábli, poškodí sa systém automatického navijania kábla.

- Na zapnutie vysávača stlačte tlačidlo **A9** a na spustenie režimu mokrého čistenia stlačte tlačidlo **A17**.
- V režime mokrého čistenia používajte nastavenie maximálneho nasávacieho výkonu.
- Hubicu umiestnite na povrch, ktorý chcete vyčistiť, a na rozprašovanie roztoku čistiaceho prostriedku stlačte spúšť **A16** a súčasne priložte hubicu smerom k sebe. Spúšť uvoľnite **A16** a pomalým pohybom späť prejdite rovnaké miesto, aby došlo k odstráneniu všetkých zvyškov vody. Týmto spôsobom pokračujte, kým nevyčistíte celú plochu.
- Dbajte na to, aby nedošlo k prílišnému namočeniu koberca alebo čalúnenia.
- Ak vysávač stráca nasávací výkon, ukončite mokré čistenie a overte stav naplnenia zbernej nádoby **A4**, pretože nasávanie sa automaticky vypne, keď dôjde k naplneniu zbernej nádoby **A4** k ryske „FULL“ (1,6 l).
- Keď vysávač prestane rozprašovať roztok čistiaceho prostriedku, okamžite ho vypnite stlačením tlačidla **A9** a skontrolujte hladinu roztoku v zásobníku **A18**. Ak došlo k vyprázdneniu zásobníka **A18** a chcete pokračovať v čistení, doplňte roztok do zásobníka **A18** podľa inštrukcií uvedených v kapitole Naplnenia zbernej nádoby/ zásobníka na roztok čistiaceho prostriedku.

REŽIM MOKRÉHO ČISTENIA – TVRDÉ PODLAHY S UTESNENÝMI ŠKÁRAMI A OKNÁ

- Pred čistením podlahu riadne vysajte.
- Pri čistení postupujte tak, aby ste mohli opustiť miestnosť. Najlepšie je začať rohom najvzdialenejším od východu.



Varovanie:

Aby sa znížilo riziko požiaru alebo úrazu elektrickým prúdom kvôli poškodeniu vnútorných súčastí vysávača, používajte iba čistiace prostriedky určené na strojové umývanie podláh, resp. okien.

- Pred použitím sa uistite, že pri zostavení vysávača a naplnení zásobníka **A18** ste postupovali podľa pokynov pre režim mokrého čistenia.
- K podlahovej hubici na mokré čistenie **C8** pririprite nastaviec **C17** tak, že ukazovákom jednej ruky stlačíte poistku na bočnej strane hubice **C8** a druhou rukou nasuniete nastaviec **C17** cez hornú rovnú drážku hubice **C8**, pozrite obr. **H1**. Nheadko je nastaviec **C17** v správnej polohe, uvoľnite poistku, aby došlo k jeho priripreniu, pozrite obr. **H2**.
- Na mokré čistenie tvrdých podláh s utesnenými škárami alebo okien pririprite k nastavcu **C17** stierku **C19**, pozrite obr. **H3**. Stierku **C19** je potrebné nasunúť z boku do drážky nastavca **C17** najprv tým koncom, ktorý je označený dvoma šípkami. Po nasunutí celej stierky **C19** do drážky nastavca **C17** sa uistite, že drážky stierky **C19** smerujú dole.
- Na mokré čistenie tvrdých podláh s utesnenými škárami alebo okien s použitím mopu pririprite mopovaciú textiliu k mopovaciemu nastavcu tak, aby mopovacia textília riadne priliehla k suchému zipsu mopovacieho nastavca, a zostavený mop zasunúť do drážky v nastavci **C17**, pozrite obr. **H4**. Dbajte na to, aby celý mopovací nastaviec bol zasunutý do drážky.



Dôležité:

Uistite sa, že horný okraj mopovacej textílie je pod okrajom, ktorým sa mopovací nastaviec zasúva do drážky v nastavci **C17**.

- Ťahom za zástrčku odvíňte potrebnú dĺžku napájacieho kábla zo zadnej časti vysávača a zástrčku napájacieho kábla pripojte k sieťovej zásuvke.



Upozornenie:

Napájací kábel nevyťahujte za žltú značku na napájacom kábli. Ak dôjde k vytiahnutiu napájacieho kábla za červenú značku na napájacom kábli, poškodí sa systém automatického navijania kábla.

- Na zapnutie vysávača stlačte tlačidlo **A9** a na spustenie režimu mokrého čistenia stlačte tlačidlo **A17**.
- V režime mokrého čistenia používajte nastavenie maximálneho nasávacieho výkonu.
- Pri čistení so stierkou **C19** oprite stierku **C19** o podlahu a stlačte spúšť **A16** na navliečenie miesta roztokom čistiaceho prostriedku a súčasne priložte hubicu **C8** k sebe. Uvoľnite spúšť **A16**, hubicu **C8** nakloňte dopredu a nastavcom prechádzajte pomaly späť cez čistenú plochu tak, aby stierka nastavca **C17** bola v kontakte s podlahou a došlo k odstráneniu všetkých zvyškov vody z čistej plochy. Rovnakým spôsobom pokračujte pri upratovaní celej plochy.

- Pri čistení s mopovacím nastavcom **C18** oprite mopovací nastavac **C18** o podlahu a stlačte spúšť **A16** na navliehnie mopovacej textilie roztokom čistiaceho prostriedku. Mopovacím nastavcom pohybujte tam a späť a roztok čistiaceho prostriedku aplikujte podľa potreby. Uvoľnite spúšť **A16**, hubicu **C8** nakloňte dopredu a nastavcom prechádzajte pomaly späť cez čistenú plochu tak, aby stierka nastavca **C17** bola v kontakte s podlahou a došlo k odstráneniu všetkých zvyškov vody z čistej plochy. Rovnakým spôsobom pokračujte pri upratovaní celej plochy.
- Pri čistení okien postupujte rovnakým spôsobom.



Upozornenie:

- Mopovaciu textiliu nepresycujte príliš veľkým množstvom roztoku čistiaceho prostriedku.
- Ak vysávač stráca nasávací výkon, ukončite mokré čistenie a overte stav naplnenia zbernej nádoby **A4**, pretože nasávanie sa automaticky vypne, keď dôjde k naplneniu zbernej nádoby **A4** k ryske „FULL“ (1,6 l).
- Keď vysávač prestane rozprašovať roztok čistiaceho prostriedku, okamžite ho vypnite stlačením tlačidla **A9** a skontrolujte hladinu roztoku v zásobníku **A18**. Ak došlo k vyprázdneniu zásobníka **A18** a chcete pokračovať v čistení, doplňte roztok do zásobníka **A18** podľa inštrukcií uvedených v kapitole Naplnenie zbernej nádoby a zásobníka.

REŽIM VYSÁVANIA TEKUTÍN

- Pred použitím sa uistite, že pri zostavení vysávača ste postupovali podľa pokynov pre režim vysávania tekutín.
- Ťahom za zástrčku odviniete potrebnú dĺžku napájacieho kábla zo zadnej časti vysávača a zástrčku napájacieho kábla pripojíte k sieťovej zásuvke.



Upozornenie:

- Napájací kábel nevyfahajte za žltú značku na napájacom kábli. Ak dôjde k vytiahnutiu napájacieho kábla za červenú značku na napájacom kábli, poškodí sa systém automatického navijania kábla.
- Na zapnutie vysávača stlačte tlačidlo **A9**. V režime vysávania tekutín používajte nastavenie maximálneho nasávacieho výkonu. Hubicu **C7** oprite o podlahu tak, aby stierky nasopdu hubice **C7** boli v kontakte s podlahou a hubicou **C7** prechádzajte miesto, z ktorého chcete odstrániť tekutinu.
- Vysávač môžete použiť na vysávanie vody rozliatej na podlahe a pod. Nikdy nevyšavajte jednorazovo veľké množstvo vody príslušenstvom ponoreným do vody.
- Ak vysávač stráca nasávací výkon, ukončite vysávanie tekutiny a overte stav naplnenia zbernej nádoby **A4**, pretože nasávanie sa automaticky vypne, keď dôjde k naplneniu zbernej nádoby **A4** k ryske „FULL“ (1,6 l).

VYPRÁZDNIENIE ZBERNEJ NÁDOBY



Varovanie:

Aby sa znížilo riziko požiaru, úrazu elektrickým prúdom alebo poranenia, vysávač vypnite a odpojte od sieťovej zásuvky pred čistením, údržbou alebo riešením problémov.

RÝCHLE VYPRÁZDNIENIE

- Vysávač vypnite a odpojte od sieťovej zásuvky. Stlačením ktorejkoľvek strany konektora **A14**, ktorý je umiestnený na vysávači, odpojte hadičku **A13** z konektora **A14** a vyberte ju, pozrite obr. 11.
- Z vysávača odpojte flexibilnú hadicu **A6**.
- Odklopte horný kryt vysávača až na doraz. Z veka zbernej nádoby **A4** vyberte separátor, pozrite obr. 12, a umyte ho pod čistou tečúcou vodou.
- Zdvihnite zbernú nádobu **A4** a vyberte ju z vysávača, pozrite obr. 13.
- Odoberte veko zbernej nádoby **A4** a odložte ho nabok, pozrite obr. 14. Vyprázdniť obsah zbernej nádoby **A4**. Použitú vodu môžete vyliať do toalety a pod.
- Zbernú nádobu **A4** riadne vypláchnite čistou vodou.
- K veku zbernej nádoby **A4** pripievajte správny typ separátora, zbernú nádobu **A4** uzavrite vekom a umiestnite ju späť do vysávača.
- Riadne uzavrite horný kryt vysávača a k vysávaču pripojte flexibilnú hadicu **A6** a hadičku na roztok **A13**.

ZÁVEREČNÉ VYPRÁZDNIENIE PO KAŽDOM POUŽITÍ

- Postupujte podľa pokynov uvedených v predchádzajúcej podkapitole Rýchle vyprázdnenie (1. až 6. odrážka) a ďalej pokračujte podľa nasledujúcich pokynov.
- Zo zbernej nádoby **A4** vyberte HEPA filter, pozrite obr. J1, a umyte ho pod čistou tečúcou vodou. HEPA filter nechajte voľne uschnúť a potom ho riadne inštalujte späť na svoje miesto. V prípade väčšieho znečistenia vymeňte použitý HEPA filter za nový.
- Z veka zbernej nádoby **A4** odoberte zostavu plávaka. Otočením proti smeru hodinových ručičiek uvoľnite zostavu plávaka a ťahom smerom do veka ju odoberte, pozrite obr. J2.
- Z tubusu vyberte plávak, pozrite obr. J3. Z vnútornej strany veka vyberte hubový filter, pozrite obr. J4. Plávak a hubový filter umyte pod čistou tečúcou vodou a nechajte ich voľne uschnúť. Plávak vložte späť do tubusu a zostavu plávaka pripievajte späť k vnútornej strane veka pootočením v smere hodinových ručičiek. Hubový filter vložte späť na miesto, z ktorého ste ho predtým vybrali.
- K veku zbernej nádoby **A4** pripievajte správny typ separátora, zbernú nádobu **A4** uzavrite vekom a umiestnite ju späť do vysávača.
- Riadne uzavrite horný kryt vysávača. K vysávaču pripojte flexibilnú hadicu **A6** a hadičku na roztok **A13**.



Poznámka:

Ak sú nazhromaždené suché nečistoty v zadnej komore zbernej nádoby **A4**, najprv pomaly a opatrne odstráňte znečistenú vodu a až potom odstráňte suché nečistoty.

ČISTENIE PO POUŽITÍ A SKLADOVANÍ



Varovanie:

Aby sa znížilo riziko požiaru alebo úrazu elektrickým prúdom, vysávač vypnite a odpojte od sieťovej zásuvky pred čistením, údržbou alebo riešením problémov.



Varovanie:

Aby sa znížilo riziko úniku tekutiny z vysávača, neuchovávajte ho vo zvislej polohe alebo v mieste, kde by mohla klesnúť okolitá teplota pod 4 °C. Inak môže dôjsť k poškodeniu vnútorných súčasti vysávača.

- Vysávač odpojte od sieťovej zásuvky. Pridržte zástrčku napájacieho kábla a stlačte tlačidlo **A7** na naviniutie kábla späť do vysávača. Dbajte na to, aby došlo k naviniutiu celej dĺžky kábla.
- Stlačením ktorejkoľvek strany konektora **A14**, ktorý je umiestnený na vysávači, odpojte hadičku **A13** z konektora **A14**.
- Z vysávača odpojte flexibilnú hadicu **A6**. Z flexibilnej hadice **A6** demontujte príslušenstvo, ktoré k nej bolo pripievané. Postupujte opatrne, aby zvyšky vody nevytiekli na podlahu. Z flexibilnej hadice **A6** odstráňte všetky zvyšky vody nad umyvadlom alebo drezom.
- Flexibilnú hadicu **A6** prepláchnite čistou vodou a pred uskladnením ju nechajte celkom vyschnúť.
- Ak ste použili nastavac na mokré čistenie tvrdých podláh **C17**, vyberte z neho stierku **C19** a mopovací nastavac **C18**, ak ste ho použili. Z mopovacieho nastavca odoberte mopovaciu textiliu a vyperte ju ručne alebo v práčke s použitím jemného pracieho prášku pri teplote do 40 °C. Po vypraní nechajte mopovaciu textiliu voľne uschnúť.
- Na odobratie nastavca **C17** z hubice **C8** stlačte poistku v prednej časti hubice **C8** a súčasne zatiahnite za nastavac **C16** dole smerom od hubice **C8**, pozrite obr. K2. Potom stlačte poistku na bočnej strane hubice **C8** a nastavac **C17** odoberte, pozrite obr. K2.
- Hadičku na roztok môžu byť demontované z oboch hubíc na mokré čistenie odobratím rozprašovacej dýzy z hubice, pozrite obr. K3.
- Všetko odnímateľné príslušenstvo, ktoré je určené na mokré čistenie alebo vysávanie vody, môžete opláchnuť pod čistou tečúcou vodou. Pred uskladnením ho nechajte riadne vyschnúť.
- Z odnímateľného príslušenstva, ktoré sa pripieňuje k teleskopickej trubici **A2** alebo rukoväti flexibilnej hadice **A1** pre režim vysávania s vodnou rôtacíou, odstráňte všetky nečistoty, vlasy, zvieracie chlpy a pod. Vlasy namotané na rotačnej kefe turbo hubice **C5** môžete rozstrihnúť nožnicami, aby sa vám lepšie odstraňovali. V prípade potreby utrite príslušenstvo mierne navliečenou hadičkou a potom ho vytrite dosucha.
- Vychýtené a suché súčasti príslušenstva a separátory uložte do vrečka **C3**.
- Ak je znečistený vonkajší povrch tela vysávača, utrite ho suchou alebo mierne navliečenou hadičkou. Vychýtený povrch riadne potierajte dosucha.
- Na čistenie vysávača a ani jeho príslušenstva nepoužívajte drôtenky, čistiace prostriedky s abrazívnym účinkom, riedidlá a pod.
- Vysávač neponárajte do vody alebo inej tekutiny ani ich neoplachujte pod tečúcou vodou.
- Vysávač a jeho príslušenstvo uchovávajte na suchom, čistom a chránenom mieste pri okolitej teplote 4 – 43 °C.



Poznámka:

Roztok čistiaceho prostriedku sa môže ponechať v zásobníku na ďalšie použitie, maximálne však počas 10 dní.

ÚDRŽBA



Varovanie:

Aby sa znížilo riziko úrazu elektrickým prúdom, vysávač vypnite a odpojte od sieťovej zásuvky pred čistením, údržbou alebo riešením problémov.

VSTUPNÝ FILTER

- Otvorte horný kryt vysávača. Vyberte zbernú nádobu **A4** a zásobník **A18** a odložte ich nabok.
- Otvorte kryt vstupných filtrov vytiahnutím západky, ktorá je umiestnená v prednej časti krytu, smerom hore, pozrite obr. L1. Kryt vyberte z vysávača a odložte ho nabok.
- Vyberte horný penový filter, pozrite obr. L2.
- Vyberte spodný HEPA filter, pozrite obr. L3.
- Ak sú filtre znečistené, vymeňte ich za nové alebo ich umyte pod čistou tečúcou vodou.
- Po umytí nechajte filtre riadne uschnúť.
- Filtre vložte späť na svoje miesto.



Upozornenie:

Pred vložením späť do vysávača musia byť filtre celkom suché.

- Pri vkladaní do vysávača dbajte na správne poradie filtrov.
- Na pripievanie krytu najprv umiestnite západky v zadnej časti krytu do otvorov, ktoré sa nachádzajú v zadnej časti priestoru na uloženie filtrov, a potom stlačte kryt dole, až predná západka zapadne na svoje miesto, pozrite obr. L4.

VÝSTUPNÝ FILTER

- Výstupné filtre sú pripievané k vnútornej strane dvierok, ktoré sa nachádzajú v zadnej časti vysávača. Na odobratie dvierok stlačte západku na okraji dvierok a dvierka odoberte ťahom smerom od vysávača, pozrite obr. M1.
- Vyberte horný filter a spodný filter, pozrite obr. M2. Ak sú filtre znečistené, vymeňte ich za nové alebo ich umyte pod čistou tečúcou vodou. Po umytí nechajte filtre riadne uschnúť.
- Filtre umiestnite späť na svoje miesto do dvierok.



Upozornenie:

Pred vložením do dvierok musia byť filtre celkom suché.

- Dvierka pripievňte späť k vysávaču vložení západiek na pravom okraji dvierok do otvorov v pravom okraji priestoru na pripievanie dvierok a potom stlačte dvierka smerom k vysávaču, až západka na protihľej strane dvierok zapadne na svoje miesto, pozrite obr. M3.

RIEŠENIE PROBLÉMOV









Varovanie:

Aby sa znížilo riziko požiaru alebo úrazu elektrickým prúdom, vysávač vypnite a odpojte od sieťovej zásuvky pred čistením, údržbou alebo riešením problémov.

PROBLÉM	MOŽNÁ PRÍČINA	RIEŠENIE
Rozprašovanie funguje len slabo alebo nefunguje vôbec.	<p>Nie je zapnutý režim mokrého čistenia.</p> <p>Zásobník A18 nie je naplnený alebo je prázdny.</p> <p>Zásobník A18 nie je riadne usadený na svojom mieste.</p> <p>Hadička na roztok A13 nie je riadne alebo vôbec pripojená k otvoru konektora A14 v prednej časti vysávača.</p> <p>Hadička na roztok nie je riadne alebo vôbec pripojená ku konektoru na rukoväti flexibilnej hadice A1.</p> <p>Rozprašovací dýza na hubici na mokré čistenie je upchatá.</p>	<p>Stlačením tlačidla A17 zapnite režim mokrého čistenia.</p> <p>Naplňte zásobník A18 podľa inštrukcii uvedených v kapitole Naplnenie zbernej nádoby/ zásobníka na roztok čistiaceho prostriedku – Režim mokrého čistenia.</p> <p>Zásobník A18 vyberte a riadne ho vložte na svoje miesto.</p> <p>Hadičku pripojte A13 k prednej časti vysávača podľa pokynov uvedených v kapitole Zostavenie – Režim mokrého čistenia.</p> <p>Hadičku pripojte ku konektoru na rukoväti flexibilnej hadice A1 podľa pokynov uvedených v kapitole Zostavenie – Režim mokrého čistenia.</p> <p>Rozprašovaci dýzu odoberte z hubice na mokré čistenie a odstráňte z nej nečistoty, ktoré spôsobili jej upchatie.</p>
Strata nasávacieho výkonu	<p>Vo veku zbernej nádoby A4 nie je inštalovaný správny alebo žiadny separátor.</p> <p>Zberná nádoba A4 nie je inštalovaná alebo riadne usadená na svojom mieste.</p> <p>K zbernej nádobe A4 nie je pripievané veko alebo je nesprávne usadené.</p> <p>Odnímateľné súčasti veka zbernej nádoby A4 nie sú správne alebo vôbec inštalované na svojom mieste.</p> <p>Zberná nádoba A4 je plná.</p> <p>Plavák je zachytený vnútri zbernej nádoby A4.</p> <p>Hubový filter vo veku zbernej nádoby A4 alebo vstupný filter je znečistený.</p> <p>Flexibilná hadica A6 je upchatá.</p>	<p>Zaistite, aby pred použitím vysávača bol vo veku zbernej nádoby A4 inštalovaný správny separátor. Pre režim vysávania s vodnou filtráciou použite separátor C15 a pre režim mokrého čistenia použite separátor C16.</p> <p>Zbernú nádobu A4 riadne inštalujte na svoje miesto.</p> <p>K zbernej nádobe A4 riadne pripievňte veko.</p> <p>Zaistite, aby všetky odnímateľné súčasti veka zbernej nádoby A4 boli riadne inštalované na svojom mieste, ako je bližšie popísané v kapitole Vyprázdnenie zbernej nádoby.</p> <p>Vyprázdňte zbernú nádobu A4 podľa inštrukcii uvedených v kapitole Vyprázdnenie zbernej nádoby.</p> <p>Vyprázdňte zbernú nádobu A4 podľa inštrukcii uvedených v kapitole Vyprázdnenie zbernej nádoby.</p> <p>Plavák sa uvoľní, hneď ako dôjde k vyprázdneniu nádoby A4.</p> <p>Vyčistite alebo vymeňte filtre podľa kapitoly Vyprázdnenie zbernej nádoby a Údržba.</p> <p>Odpojte flexibilnú hadicu A6 a odstráňte z nej nečistoty.</p>
Vstupné filtre sa rýchlo zanášajú.	<p>Používate nesprávny typ separátora v režime vysávania s vodnou filtráciou.</p> <p>Zberná nádoba A4 nie je naplnená čistou vodou.</p>	<p>Vyberte nesprávny separátor a inštalujte namiesto neho separátor na vysávanie s vodnou filtráciou C15.</p> <p>Zbernú nádobu A4 naplňte čistou vodou podľa pokynov uvedených v kapitole Naplnenie zbernej nádoby/zásobníka na roztok čistiaceho prostriedku – Režim vysávania s vodnou filtráciou.</p>
Zo zadnej časti vysávača uniká pena.	<p>Používate nesprávny typ separátora v režime mokrého čistenia.</p> <p>HEPA filter vnútri zbernej nádoby A4 chýba alebo je znečistený.</p> <p>Zostava plaváka vo veku zbernej nádoby A4 nie je inštalovaná alebo riadne pripievaná.</p>	<p>Vyberte nesprávny separátor a inštalujte namiesto neho separátor na mokré čistenie C16.</p> <p>Ak nie je v nádobe A4 inštalovaný HEPA filter, inštalujte ho. Znečistený HEPA filter vymeňte za nový alebo ho vyčistite podľa pokynov uvedených v kapitole Vyprázdnenie zbernej nádoby.</p> <p>Zaistite, aby bol plavák vložený vnútri tubusu a zostava plaváka bola riadne pripievaná k veku zbernej nádoby A4 podľa kapitoly Vyprázdnenie zbernej nádoby.</p>

VYSVETLENIE TEXTOV A SYMBOLOV POUŽITÝCH NA VÝROBKU

TEXTY A SYMBOLY NA VÝROBKU	VYSVETLENIE
 wet cleaning > 	Mokrý čistenie. Pred použitím si prečítajte návod na použitie.
water filter vacuum > 	Vysávanie s vodnou filtráciou. Pred použitím si prečítajte návod na použitie.
  > 	Pokyny na čistenie filtrov Tento filter sa môže čistiť pod čistou tečúcou vodou. Po vyčistení je nutné nechať filter voľne uschnúť na 24 h. Pre viac informácií si prečítajte návod na použitie.
  > 	Ryska na naplnenie čistou vodou Táto ryska na zadnej stene zbernej nádoby A4 vyznačuje množstvo čistej vody, ktorým musí byť naplnená zberná nádoba A4 pred použitím vysávača v režime vysávania s vodnou filtráciou. Táto ryska na zásobníku A18 vyznačuje maximálne množstvo čistej vody, ktorým sa naplňuje zásobník A18 pre režim mokrého čistenia.
Clean water fill line	
Full	Ryska maximálneho naplnenia Táto ryska na zbernej nádobe A4 vyznačuje maximálne naplnenie zbernej nádoby A4 .
	Uzamknutá poloha
	Odomknutá poloha

TECHNICKÉ ÚDAJE

Menovitý rozsah napätia.....	220 – 240 V
Menovitý kmitočet.....	50 Hz
Menovitý príkon.....	1 600 W
Trieda ochrany (pred úrazom elektrickým prúdom).....	II
Stupeň ochrany pred škodlivým vniknutím vody.....	IPX4
Hlučnosť.....	90 dB(A)
Trieda účinnosti HEPA filtra.....	E12
Dĺžka privodného kábla.....	6 m
Akčný rádius.....	9 m

Deklarovaná hodnota emisie hluku je 90 dB (A), čo predstavuje hladinu A akustickej výkonu vzhľadom na referenčný akustický výkon 1 pW.

Vysvetlenie technických pojmov

Stupeň ochrany pred úrazom elektrickým prúdom:

Trieda II – Ochrana pred úrazom elektrickým prúdom je zaistená dvojitoú alebo zosilnenou izoláciou.

Stupeň ochrany pred škodlivým vniknutím vody:

IPX4 – Spotrebič je chránený proti striekajúcej vode.

Zmeny textu a technických špecifikácií vyhradené.

POKYNY A INFORMÁCIE O ZAOBCHÁDZANÍ S POUŽITÝM OBALOM

Použitý obalový materiál odložte na miesto určené obcou na ukladanie odpadu.

LIKVIDÁCIA POUŽITÝCH ELEKTRICKÝCH A ELEKTRONICKÝCH ZARIADENÍ



Tento symbol na produktoch alebo v sprievodných dokumentoch znamená, že použité elektrické a elektronické výrobky sa nesmú pridať do bežného komunálneho odpadu. Pre správnu likvidáciu, obnovu a recykláciu odovzdajte tieto výrobky na určené zberné miesta. Alternatívne v niektorých krajinách Európskej únie alebo iných európskych krajinách môžete vrátiť svoje výrobky miestnemu predajcovi pri kúpe ekvivalentného nového produktu.

Sprievodníkom Správnu likvidáciou tohto produktu pomôžete zachovať cenné prírodné zdroje a pomôžete prevencii potenciálnych negatívnych dopadov na životné prostredie a ľudské zdravie, čo by mohli byť dôsledky nesprávnej likvidácie odpadov. Ďalšie podrobnosti si vyžiadajte od miestneho úradu alebo najbližšieho zberného miesta. Pri nesprávnej likvidácii tohto druhu odpadu sa môžu v súlade s národnými predpismi udeliť pokuty.

Pre podnikové subjekty v krajinách Európskej únie

Ak chcete likvidovať elektrické a elektronické zariadenia, vyžiadajte si potrebné informácie od svojho predajcu alebo dodávateľa.

Likvidácia v ostatných krajinách mimo Európskej únie

Tento symbol je platný v Európskej únii. Ak chcete tento výrobok zlikvidovať, vyžiadajte si potrebné informácie o správnom spôsobe likvidácie od miestnych úradov alebo od svojho predajcu.



Tento výrobok spĺňa všetky základné požiadavky smerníc EÚ, ktoré sa naň vzťahujú.