

Naparovacia žehlička

Návod na obsluhu

SK



SENCOR®

SSI 2027BL

SSI 2028YL

Pred použitím tohto spotrebiča sa, prosím, oboznámte s návodom na jeho obsluhu, a to aj v prípade, že ste už oboznámení s používaním spotrebičov podobného typu. Spotrebič používajte iba tak, ako je opísané v tomto návode na obsluhu. Návod uschovajte pre prípad ďalšej potreby.

Minimálne počas záruky odporúčame uschovať originálny prepravný kartón, baliaci materiál, pokladničný doklad a záručný list. V prípade prepravy zabaľte spotrebič opäť do originálnej škatule od výrobcu.

SK-1

OBSAH

DŮLEŽITÉ BEZPEČNOSTNÉ POKYNY	3
POPIS NAPAROVACEJ ŽEHLIČKY	5
POUŽITIE NAPAROVACEJ ŽEHLIČKY	6
TIPY PRE KVALITNÉ ŽEHLENIE	8
ÚDRŽBA A ČISTENIE	8
SKLADOVANIE	8
TECHNICKÉ ÚDAJE	9
POKYNY A INFORMÁCIE O ZAOBCHÁDZANÍ S POUŽITÝM OBALOM	9
LIKVIDÁCIA POUŽITÝCH ELEKTRICKÝCH A ELEKTRONICKÝCH ZARIADENÍ	9

DÔLEŽITÉ BEZPEČNOSTNÉ POKYNY

- Túto naparovaciu žehličku môžu používať deti vo veku 8 rokov a staršie a osoby so zníženými fyzickými, zmyslovými alebo mentálnymi schopnosťami alebo nedostatkom skúseností a znalostí, ak sú pod dozorom alebo boli poučené o používaní žehličky bezpečným spôsobom a rozumejú prípadným nebezpečenstvám. Deti sa so žehličkou nesmú hrať. Čistenie a údržbu vykonávanú používateľom nesmú vykonávať deti bez dozoru. Žehličku a jej sieťový kábel udržiajte mimo dosahu detí mladších ako 8 rokov, ak je pripojená k zásuvke el. napätia alebo chladne.
- Žehličku vždy odpojte od sieťovej zásuvky pred plnením alebo vyprázdnením nádržky na vodu, pred jej odstavením na krátky čas alebo po ukončení používania.
- Žehlička nesmie byť ponechaná bez dozoru, ak je pripojená k zásuvke el. napätia.
- Žehlička sa musí používať a ukladať na stabilnom povrchu.
- Pri umiestňovaní žehličky na stojan zaistíte, aby bol povrch, na ktorý sa stojan umiestni, stabilný.
- Žehlička sa nesmie používať, ak vykazuje viditeľné známky poškodenia, ak je netesná alebo ak spadla na zem.

DŮLEŽITÉ BEZPEČNOSTNÉ POKYNY

ČÍTAJTE POZORNE A USCHOVAJTE NA BUDÚCE POUŽITIE

- Pred pripojením naparovacej žehličky k sieťovej zásuvke sa uistite, že sa zhoduje nominálne napätie uvedené na typovom štítku s elektrickým napätím zásuvky.
- Naparovaciu žehličku pripájajte iba k riadne uzemnenej zásuvke. V prípade potreby je možné použiť predlžovací kábel, na ktorom je vyznačený maximálny odber elektrického prúdu 10 A. Poddimenzovaný kábel by sa mohol prehriať. K predlžovaciemu káblu nepripájajte žiadne ďalšie spotrebiče. Predlžovací kábel umiestnite tak, aby sa po ňom nešliapalo alebo aby sa oň nezakopávalo.
- Naparovacia žehlička je určená na použitie v domácnosti. Nepoužívajte ju v priemyselnom prostredí alebo vonku.
- Žehličku nepoužívajte na iné účely, než na ktoré je určená.
- Žehličku neodkladajte na elektrický alebo plynový varič a iné zdroje tepla alebo do ich blízkosti.
- Pred odpojením žehličky od zásuvky el. napätia nastavte regulátor výstupu pary do polohy pre žehlenie bez naparovania.
- Ak máte mokré alebo vlhké ruky, nedotýkajte sa žehličky, ktorá je pripojená k zásuvke el. napätia.
- Obľechenie nikdy nežehlite na tele.
- Nedotýkajte sa zahriatej žehliacej plochy. Inak môže dôjsť k popáleniu.
- Po použití vždy odpojte žehličku od zásuvky el. napätia a nechajte žehliacu plochu vychladnúť.
- Aby ste zabránili prípadnému úrazu elektrickým prúdom, neumývajte žehličku pod tečúcou vodou ani ju neponárajte do vody alebo inej kvapaliny.
- Nepoužívajte ocot, odvápnovače alebo iné prostriedky na zabránenie vzniku vodného kameňa vnútri nádržky na vodu.
- Dbajte na to, aby sa sieťový kábel nedostal do kontaktu s vodou, vlhkosťou alebo so zahriatym povrchom.
- Neodpájajte žehličku od sieťovej zásuvky ťahom za sieťový kábel. Mohlo by dôjsť k poškodeniu sieťového kábla alebo sieťovej zásuvky. Kábel odpájajte od zásuvky ťahom za vidlicu sieťového kábla.
- Ak je sieťový kábel poškodený, jeho výmenu zverte odbornému servisnému stredisku. Žehličku s poškodeným sieťovým káblom alebo vidlicou sieťového kábla je zakázané používať.
- Aby ste sa vyvarovali nebezpečenstvu úrazu elektrickým prúdom, neopravujte žehličku sami ani ju nijak neupravujte. Všetky opravy zverte autorizovanému servisnému stredisku. Zásahom do spotrebiča počas platnosti záruky sa vystavujete riziku straty záručných plnení.

Naparovacia žehlička

SSI 2027BL / SSI 2028YL

SK

POPIS NAPAROVACEJ ŽEHLIČKY

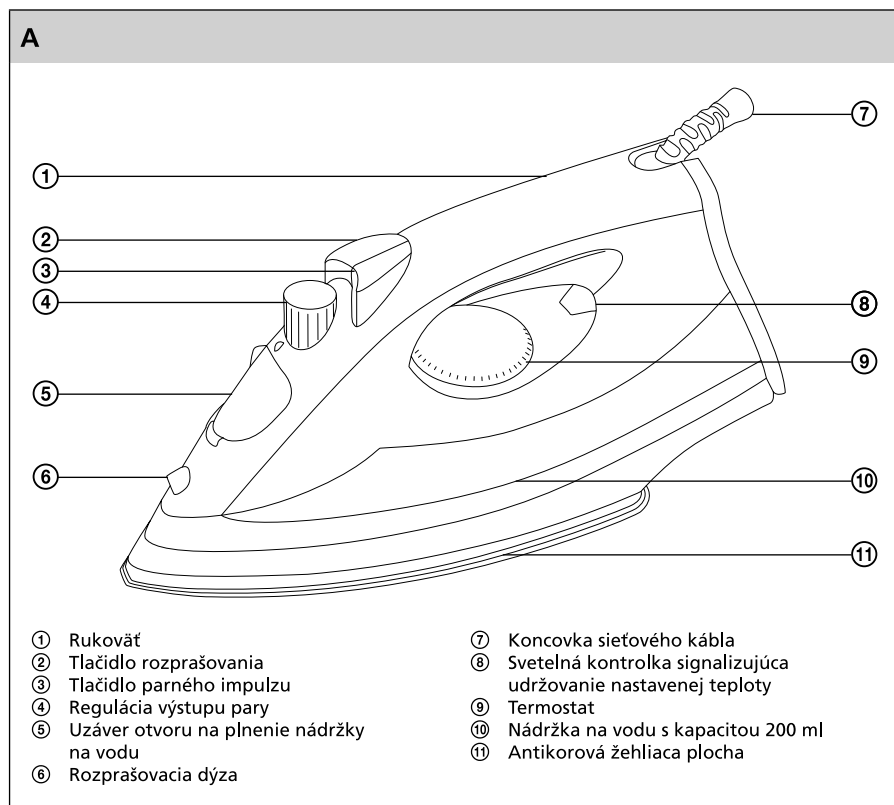





POUŽITIE NAPAROVACEJ ŽEHLIČKY

- Pred prvým použitím utrite žehliacu plochu mierne navlhčenou handričkou a potom ju osušte.

PRÍPRAVA PRED ŽEHLENÍM

- Bielizeň roztriedte podľa medzinárodných symbolov uvedených na štítkoch alebo podľa typu tkaniny.

SYMBOL	TYP TKANINY	NASTAVENIE TERMOSTATU
	Syntetika (nylon, polyamid, polyester atď.)	• Nízka teplota
	Hodváb – vlna	•• Stredná teplota
	Bavlna	••• Vysoká teplota
	Ľan	MAX Maximálna teplota
	Tkaniny, ktoré sa nežehlia.	

ŽEHLENIE S NAPAROVANÍM

1. Naplnenie nádržky na vodu

- Skontrolujte, že je žehlička odpojená od sieťovej zásuvky.
- Regulátor výstupu pary A④ nastavte do polohy označenej symbolom .
- Odklopte uzáver otvoru na plnenie nádržky na vodu A⑤.
- Naklopte žehličku dozadu a nádržku A⑩ naplňte vodou. Dbajte na to, aby hladina vody neprekročila rysku maxima.
- Priklopte uzáver otvoru na plnenie nádržky na vodu A⑤. Žehličku umiestnite na stabilný, rovný povrch do zvislej polohy.



Poznámka:

Na plnenie nádržky A⑩ môžete použiť až stredne tvrdú vodu (do 14 °dH / 2,5 mmol/l). Ak je voda vo vašej oblasti tvrdá, odporúčame použiť 1 diel destilovanej vody a 1 diel vody z kohútika.

2. Nastavenie termostatu

- Uistite sa, že je žehlička umiestnená vo zvislej polohe na rovnom a stabilnom povrchu.
- Sietový kábel pripojte k zásuvke el. napätia.
- Termostat A⑨ nastavte podľa typu tkaniny, ktorú chcete vyžehliť. Rozsvietená kontrolka A⑥ signalizuje zahrievanie žehliacej plochy. Hneď ako sa žehliaca plocha zahreje na nastavenú teplotu, kontrolka A⑥ zhasne.

**Poznámka:**

Pri prvom použití môže byť počut' slabé praskanie spôsobené rozpínajúcim sa plastom. To je úplne normálny jav, ktorý zakrátko zmizne.

Počas žehlenia sa kontrolka A④ striedavo rozsvetuje a zhasína. Tým je indikované udržiavanie nastavenej teploty.

Najprv vyžehlite bielizeň, ktorá vyžaduje nižšiu teplotu. Ušetríte tým čas, pretože žehlička sa rýchlejšie zahrieva, než chladne.

Ak žehľíte pri vysokej teplote a potom nastavíte nižšiu teplotu, vyčkajte, až žehlička vychladne.

3. Naparovanie

- Funkciu naparovania používajte iba pri nastavení termostatu A⑨ na teplotu •• až MAX. Pri teplote •• nastavte regulátorom A④ slabší výstup pary ☁. Pri teplote ••• až MAX nastavte regulátorom A④ silnejší výstup pary ☁.

**Poznámka:**

Ak je nastavená príliš nízka teplota, mohlo by dôjsť k odkvapkávaniu vody zo žehliacej plochy. Žehlička nepretržite uvoľňuje paru iba vtedy, ak ju držíte v horizontálnej polohe. Uvoľňovanie pary zastavíte postavením žehličky do vertikálnej polohy alebo otočením regulátora výstupu pary A④ do polohy označenej symbolom ☒.

FUNKCIA PARNÉHO IMPULZU

- Stlačením tlačidla parného impulzu A③ vygenerujete silný prúd pary, ktorý narovná aj veľmi pokrčenú textíliu.
- Funkciu parného impulzu používajte iba pri nastavení termostatu A⑨ na teplotu ••• až MAX. Ak sa rozsvietí kontrolka A⑨, vyčkajte, až zhasne, a až potom stlačte tlačidlo parného impulzu A③. Pred opakovaným stlačením tlačidla vyčkajte niekoľko sekúnd.
- Funkciu parného impulzu A③ je možné použiť aj pri žehlení textílií (napr. záclony, zavesené odevy a pod.) vo vertikálnej polohe.

FUNKCIA ROZPRAŠOVANIA

- Funkciu rozprašovania je možné použiť pri nastavení termostatu A⑨ na akúkoľvek teplotu. Uistite sa, že je v nádržke A⑩ voda a pre navlhčenie textílie stlačte tlačidlo rozprašovania A②.

**Poznámka:**

Funkciu rozprašovania nepoužívajte na hodváb a syntetiku.

SUCHÉ ŽEHLLENIE

- Ak chcete žehliť bez naparovania, postupujte podľa pokynov uvedených v kapitole Žehlenie s naparovaním, bod 2.
- Nastavenie termostatu. Regulátor A④ nastavte do polohy označenej symbolom ☒.

**Poznámka:**

Ak chcete použiť funkciu rozprašovania pri suchom žehlení, je potrebné naplniť nádržku na vodu. Pre naplnenie nádržky na vodu postupujte podľa pokynov uvedených v kapitole Žehlenie s naparovaním, bod 1. Naplnenie nádržky na vodu.

TIPY PRE KVALITNÉ ŽEHLENIE



- Nenaplnajte bubon práčky príliš veľkým množstvom bielizne, inak dôjde k jej nadmernému pokrčeniu. Nadmernému pokrčeniu bielizne sa môžete taktiež vyhnúť tak, že nastavíte nižšie otáčky pri odstreďovaní.
- Ak žehlíte látky zo zmiešaného materiálu (napr. 40 % vlna a 60 % syntetický materiál), nastavte termostat podľa materiálu, ktorý sa žehlí pri nižšej teplote.
- Ak nepoznáte zloženie látky, zistite vhodné nastavenie termostatu prežehlením kúska látky na rube. Začnite nastavením termostatu na nízku teplotu a postupne ju zvyšujte, pokiaľ nie je dosiahnutá ideálna teplota.
- Nikdy neprežehlujte miesta so stopami po pote alebo inými škvrnami. Vysoká teplota zafixuje škvŕnu a tá sa potom ťažko odstraňuje.
- Aby hodvábné, vlnené a syntetické tkaniny neboli po vyžehlení lesklé, žehlite ich po rube.
- Niektoré materiály sa žehliť ľahšie, ak sú mierne vlhké (napr. hodváb).
- Jemné tkaniny pred žehlením navlhčite rozprašovačom alebo ich žehlite cez mierne navlhčenú utierku.

ÚDRŽBA A ČISTENIE

Čistenie vonkajších častí žehličky

- Pred čistením odpojte žehličku od sieťovej zásuvky. Nechajte vychladnúť žehliacu plochu a vyprázdňte nádržku na vodu.
- Žehliacu plochu a plášť žehličky utrite mierne navlhčenou utierkou. Všetky časti potom vytrite do sucha.
- Na čistenie nepoužívajte kovové predmety alebo abrazívne čistiace prostriedky.

Odstránenie vápenatých usadenín

- Na odstránenie vápenatých usadenín z naparovacej komory je žehlička vybavená funkciou Self-Clean. Funkciu Self-Clean používajte pravidelne aspoň raz za mesiac.
- Nádržku A¹⁰ naplňte vodou zhruba do polovice jej objemu. Uistite sa, že regulátor výstupu pary A⁴ je nastavený v polohe . Žehličku pripojte k zásuvke el. napätia. Termostat A⁹ nastavte na maximum a vyčkajte, až zhasne kontrolka A⁸. Žehličku odpojte od zásuvky el. napätia a pridržte ju v horizontálnej polohe nad drezom. Regulátor výstupu pary A⁴ otočte do polohy označenej symbolom žehličky, ktorá je podčiarknutá bodkami. Zo žehliacej plochy sa začne uvoľňovať para a bude odkvapkávať voda. Žehličkou mierne pohybujte zľava doprava, až sa vyprázdni celý obsah nádržky. Súčasne s odkvapkávaním vody sa budú odstraňovať aj vápenaté usadeniny z naparovacej komory. Regulátor výstupu pary A⁴ otočte späť do polohy . Žehličku nechajte vychladnúť a potom osušte žehliacu plochu čistou handričkou.

SKLADOVANIE

- Žehličku odpojte od sieťovej zásuvky a nechajte ju úplne vychladnúť. Vyprázdnite nádržku na vodu a žehličku uložte do zvislej polohy na bezpečnom mieste.

Naparovacia žehlička

SSI 2027BL / SSI 2028YL

SK

TECHNICKÉ ÚDAJE

Menovitý rozsah napätia 220–240 V
Menovitý kmitočet 50/60 Hz
Menovitý príkon 1450–1750 W

Zmeny textu a technických špecifikácií vyhradené.

POKYNY A INFORMÁCIE O ZAOBCHÁDZANÍ S POUŽITÝM OBALOM

Použitý obalový materiál odložte na miesto určené obcou na ukladanie odpadu.

LIKVIDÁCIA POUŽITÝCH ELEKTRICKÝCH A ELEKTRONICKÝCH ZARIADENÍ



Tento symbol na produktoch alebo v sprievodných dokumentoch znamená, že použité elektrické a elektronické výrobky nesmú byť pridané do bežného komunálneho odpadu. Pre správnu likvidáciu, obnovu a recykláciu odovzdajte tieto výrobky na určené zberné miesta. Alternatívne v niektorých krajinách Európskej únie alebo v iných európskych krajinách môžete vrátiť svoje výrobky miestnemu predajcovi pri kúpe ekvivalentného nového produktu. Správnou likvidáciou tohto produktu pomôžete zachovať cenné prírodné zdroje a napomáhate prevencii potenciálnych negatívnych dopadov na životné prostredie a ľudské zdravie, čo by mohli byť dôsledky nesprávnej likvidácie odpadov. Ďalšie podrobnosti si vyžiadajte od miestneho úradu alebo najbližšieho zberného miesta. Pri nesprávnej likvidácii tohto druhu odpadu môžu byť v súlade s národnými predpismi udelené pokuty.

Pre podnikové subjekty v krajinách Európskej únie

Ak chcete likvidovať elektrické a elektronické zariadenia, vyžiadajte si potrebné informácie od svojho predajcu alebo dodávateľa.

Likvidácia v ostatných krajinách mimo Európskej únie

Tento symbol je platný v Európskej únii. Ak chcete tento výrobok zlikvidovať, vyžiadajte si potrebné informácie o správnom spôsobe likvidácie od miestnych úradov alebo od svojho predajcu.



Tento výrobok spĺňa všetky základné požiadavky smerníc EÚ, ktoré sa naň vzťahujú.

SK-9

Naparovacia žehlička

SSI 2027BL / SSI 2028YL