



SK ■ Odšťavovač

ČÍTAJTE POZORNE A USCHOVAJTE ICH NA BUDÚCE POUŽITIE.

- Tento spotrebič môžu používať osoby so zníženými fyzickými, zmyslovými či mentálnymi schopnosťami alebo s nedostatkom skúseností a znalostí, ak sú pod dozorom alebo boli poučené o používaní spotrebiča bezpečným spôsobom a rozumejú prípadným nebezpečenstvám. Tento spotrebič nesmú používať deti ani sa s ním nesmú hrať. Spotrebič a jeho sieťový kábel udržiavajte mimo dosahu detí.
- Pred pripojením spotrebiča k sieťovej zásuvke sa uistite, či sa zhoduje napätie uvedené na jeho typovom štítku s elektrickým napätím zásuvky.
- Spotrebič pripájajte iba k riadne uzemnenej zásuvke.
- Tento spotrebič je určený na spracovávanie bežného množstva ovocia a zeleniny v domácnosti. Nepoužívajte ho na iné účely, než na aké je určený.
- Spotrebič nepoužívajte v priemyselnom prostredí alebo vonku.
- Spotrebič umiestňujte iba na rovný, suchý a stabilný povrch.
- Spotrebič nekladte na zariadenia, ktoré sú zdrojom tepla, alebo do ich blízkosti.
- Nikdy nepoužívajte príslušenstvo, ktoré sa nedodáva s týmto spotrebičom alebo nie je výslovne odporúčané výrobcom pre tento spotrebič.
- Pri manipulácii so rotačným sitkom dbajte na zvýšenú opatrnosť, aby ste sa neporanili o ostré.
- Spotrebič nepoužívajte, ak je rotačné sitko poškodené.
- Pred uvedením spotrebiča do prevádzky sa uistite, či je správne zostavený.

**Varovanie:**

Pri nesprávnom použití môže dôjsť k poraneniu.

- Pred odšťavovaním odstráňte tvrdé kôstky, ktoré sa nachádzajú napr. v marhuliach, broskyniach, mangu a pod., a nepoživatelné šupky napr. pomarančov, ananásu, melónov, mandarínok a pod.
- Odšťavovač nepoužívajte na spracovanie zmrazených alebo príliš tvrdých surovín, ako je napr. cukrová trstina.
- Na pretláčanie ovocia a zeleniny plniacim tubusom vždy používajte dodávanú zátku na zatlačenie. Nikdy nepoužívajte ruky alebo iné predmety.
- Spotrebič vždy vypnite a odpojte od sieťovej zásuvky, ak ho nebudete používať a ak ho nechávate bez dozoru, pred montážou, demontážou alebo čistením.
- Pred demontážou príslušenstva alebo častí, ktoré sa pri používaní pohybujú, skontrolujte, či je spotrebič vypnutý a odpojený od sieťovej zásuvky a počkajte, kým sa pohyblivé časti nezastavia.
- Základňu spotrebiča neumývajte pod tečúcou vodou ani ju neponárajte do vody alebo inej tekutiny.

- Dbajte na to, aby sa vidlica sieťového kábla nedostala do kontaktu s vodou alebo vlhkosťou.
- Na sieťový kábel nekladte ťažké predmety. Dbajte na to, aby sieťový kábel nevisel cez okraj stola alebo aby sa nedotýkal horúceho povrchu.
- Neodpájajte spotrebič od sieťovej zásuvky ťahom za sieťový kábel. Mohlo by dôjsť k poškodeniu sieťového kábla alebo sieťovej zásuvky. Kábel odpájajte od zásuvky ťahom za zástrčku sieťového kábla.
- Spotrebič s poškodeným sieťovým káblom alebo zástrčkou sieťového kábla je zakázané používať. Ak je sieťový kábel poškodený, jeho výmenu zverte odbornému servisnému stredisku.
- Nepoužívajte spotrebič, ak je poškodené jeho sitko alebo ak je poškodená akákoľvek iná súčasť spotrebiča. Aby sa zabránilo vzniku nebezpečnej situácie, spotrebič neopravujte sami. Všetky opravy zverte autorizovanému servisnému stredisku. Zásahom do spotrebiča sa vystavujete riziku straty zákonného práva z chybného plnenia, príp. záruky za akosť.

A

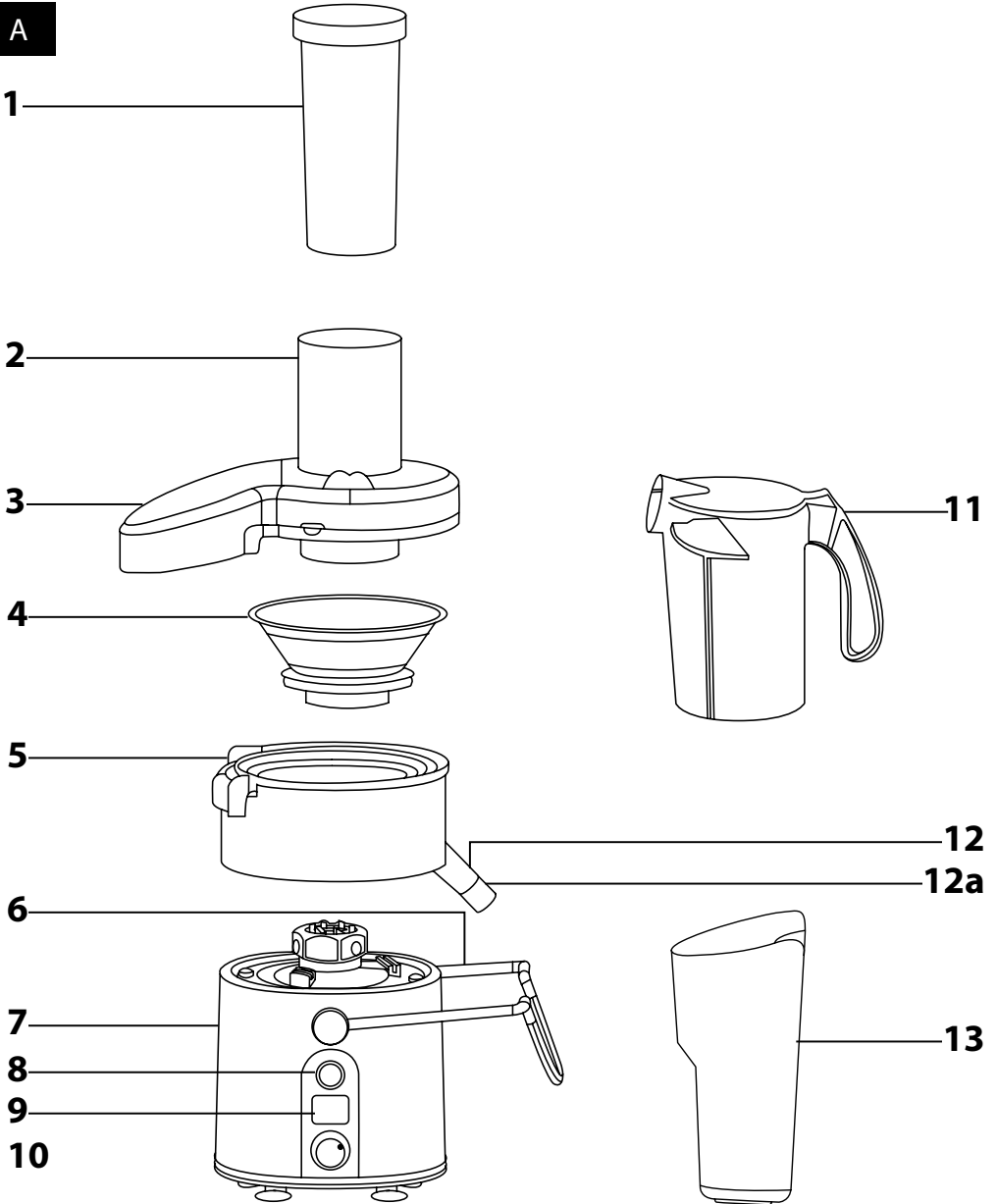

B

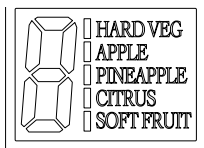

▮ HARD VEG
▮ APPLE
▮ PINEAPPLE
▮ CITRUS
▮ SOFT FRUIT

C

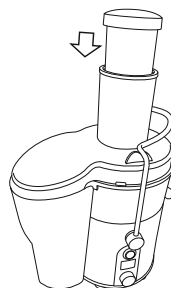
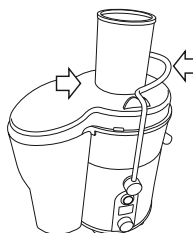
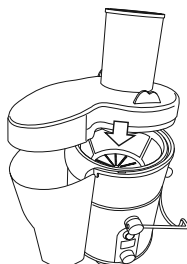
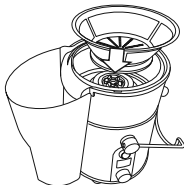
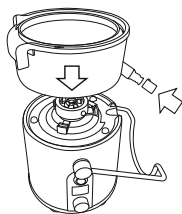

Odstávovač

Návod na obsluhu

Pred použitím tohto spotrebiča sa, prosím, oboznámte s návodom na jeho obsluhu, a to aj v prípade, že ste už oboznámení s používaním spotrebičov podobného typu. Používajte spotrebič iba tak, ako je popísané v tomto návode na použitie. Návod uschovajte pre prípad ďalšej potreby. Minimálne v čase trvania zákonného práva z chybného plnenia, príp. záruky za akost odporúčame uschovať originálny prepravný kartón, baliaci materiál, pokladničný doklad a potvrdenie o rozsahu zodpovednosti predávajúceho alebo záručný list. V prípade prepravy odporúčame zabaliť spotrebič opäť do originálnej škatule od výrobcu.

POPIS ODŠTAVOVAČA

| | |
|-------------------------------|--|
| A1 Zátka na zatlačenie | A9 LCD ukazovateľ rýchlosti |
| A2 Plniaci otvor | A10 Ovládacie tlačidlo |
| A3 Veko | A11 Zásobník na štavu |
| A4 Titánové sitko | A12 Výpust s technológiou DripStop |
| A5 Zberač na štavu | A13a , ktorá slúži na zabránenie kvapkaniu po extrakcii |
| A6 Bezpečnostné rameno | A13 Zásobník na dužinu |
| A7 Základňa | |
| A8 Prepínač 0/1 | |

LCD UKAZOVATEĽ RÝCHLOSTI

Stupeň 1 – SIFT FRUIT: mäkké ovocie
 Stupeň 2 – COTTON: citrusové plody
 Stupeň 3 – PINEAPPLE: ananás a ovocie s podobnou tvrdosťou
 Stupeň 4 – APPLE: jablká
 Stupeň 5 – HARD VEG: tvrdšia zelenina

PRED PRVÝM POUŽITÍM

- Zo spotrebiča a jeho príslušenstva odoberte všetok obalový materiál.
- Všetky odnímateľné časti (zátku na zatlačenie **A1**, veko **A3**, titánové sitko **A4**, zberač štav **A5**, zásobník na štavu **A11** a zásobník na dužinu **A13**), ktoré prichádzajú do styku s potravinami, dôkladne umyte teplou vodou s použitím kuchynského saponátu. Potom všetky tieto časti opláchnite pod čistou tečúcou vodou a dôkladne vytrite dosucha jemnou utierkou.
- Zátka na zatlačenie **A1**, titánové sitko **A4** a zásobník na dužinu **A13** je možné umývať v umývačke na riad. Titánové sitko **A4** odporúčame umývať v hornej časti umývačky.



Upozornenie:

Pri manipulácii s titánovým sitkom **A4** dbajte na zvýšenú opatnosť, pretože ostré na dne sitka je veľmi ostré. Pri neopatrnom použití môže dôjsť k poraneniu.

ZOSTAVENIE ODŠTAVOVAČA

- Odstávovač postavte na rovín a suchý povrch, napr. na pracovný stôl. Vždy pred zostavením skontrolujte, či je odstávovač vypnutý (prepínač 0/1 **A8** je v polohe 0 – vypnuté) a napájací kábel odpojený od zdroja energie.
- Do odstávovača – základne **A7** vložte zberač štav **A5**, ako je znázornené na obrázku. Zaistite, aby bola výpust zberača **A12** umiestnená v žliabku tela prístroja. Na výpust zberača **A12** nasadte DripStop **A12a**.
- Do zberača štav **A5** vložte titánové sitko **A4**. Zaistite, aby sitko pevne dosadlo na hnaicu hriadeľ.
- Zásobník na dužinu **A13** sklopte horným okrajom k základni **A7** a nasrčte ho zospodu na goller zberača na štavu. Dno zásobníka potom pritlačte smerom k základni. Pri správnom umiestnení by mala byť medzi zásobníkom **A6** a telom prístroja medzera maximálne 1 mm.
- Všetko priklopte vekom **A3** a zatlačte ho nadol do správnej polohy.
- Jednou rukou tiačte veko **A3** smerom nadol a súčasne ho sklopte bezpečnostným ramenom **A6** tak, aby bolo veko zaistené v správnej polohe. Ozve sa zreteľné kvaknutie. Odstávovač je vybavený bezpečnostnou poistkou, ktorá neumožní jeho spustenie, ak nebude veko správne nasadené a zaistené ramenom.
- Zásobník na štavu **A11** umiestnite pod výpust **A12**.
- Zátka na zatlačenie **A1** vložte do plniacieho otvoru **A2**. Všimnite si, že na uľahčenie pohybu je zátku na zatlačenie **A1** vybavená drážkami, ktoré zapadnú do výstupkov v hornej časti plniacieho otvoru **A2**.
- Teraz je odstávovač zostavený a pripravený na použitie.

POUŽITIE ODŠTAVOVAČA

- Uistite sa, že odstávovač je správne zostavený a potom ho pripojte k zásuvke el. napätia. Odstávovač je vybavený vstavanou bezpečnostnou poistkou, ktorá neumožní jeho spustenie, ak nie je správne zostavený.
- Pod výpust štav **A12** postavte nádobu na štavu **A11**, pohár alebo inú vhodnú nádobu. Skontrolujte, či nádoba na dužinu **A13** je nainštalovaná na svoje miesto. Skontrolujte DripStop **A12a**, mal by byť pootočený doprava, aby štava zospodu mohla pretekať.

- Pripravte si suroviny vhodné na odstávanie (ovocie a zelenina). Suroviny umyte a nakrájajte ich na kúsky, ktoré prejdú otvorom plniacieho tubusu **A2**. Odstráňte tvrdé kôstky, ktoré sa nachádzajú napr. v marhuliach, broskyniach, mangu a pod., a nepoživatelné šupky napr. pomarančov, ananásu, melónov, mandarínok a pod.
- Skôr ako odstávovač spustíte, uistite sa, že veko **A3** je riadne zaistené v správnej pozícii. Pomocou ovládacieho tlačidla **A10** nastavte požadovaný stupeň v závislosti od tvrdosti surovín. Odstávovač môžete nastaviť od najnižšieho stupňa 1 (ktorý je určený pre mäkké suroviny ako sú napr. čučoriedky, melón, rajčiny) až po stupeň najvyšší 5 (ktorý je určený na tvrdé suroviny ako sú zeler, červená repa ap.).
- Zapnite odstávovač (prepnete prepínač 0/1 **A8** do polohy 1 – zapnuté). Stupeň 1–5 môžete v priebehu odstávania meniť v závislosti od tvrdosti použitých surovín. Zátka na zatlačenie **A1** vyberte z otvoru plniacieho tubusu **A2**. Do plniacieho tubusu **A2** postupne vkladajte pripravené suroviny a stláčajte ich zátkou na zatlačenie. Optimálne výsledky dosiahnete, ak budete plniť tubus **A2** postupne a suroviny stláčať pozvoľna pod miernym tlakom.



Upozornenie:

Na pretláčanie surovín plniacim tubusom **A2** nepoužívajte prsty alebo iné predmety. Vždy používajte na to určenú zátku na zatlačenie **A1**. Maximálny čas nepretržitej prevádzky tohto spotrebiča je 15 minút. Potom ho nechajte na 10 minút vychladnúť. Ak spracováte veľké dávky surovín, nenechávajte spotrebič nepretržite v prevádzke dlhšie ako 10 sekúnd.

- Ak sa počas odstávania naplní nádoba na štavu **A11** alebo na dužinu **A13**, odstávovač vypnete pomocou prepínača 0/1 **A8** do polohy 0 – vypnuté, príslušnú nádobu vyprázdníte a vráťte ju naspäť na svoje miesto. Potom môžete odstávovač znovu uviesť do prevádzky a pokračovať v odstávaní.
- Odstávovač vypnete nastavením ovládača 0/1 **A8** do polohy 0 – vypnuté. Následne odpojte odstávovač od zásuvky elektrického napätia. Nechajte odieť štavu, následne pootočte DripStop **A12a** doľava, aby sa zabránilo kvapkaniu.
- Po použití odstávovača demontujte podľa inštrukcií uvedených v kapitole Demontáž odstávovača a vyčistite ho podľa pokynov uvedených v kapitole Čistenie a údržba. Predtým než odstávovač demontujete, uistite sa, či je odstávovač vypnutý (prepínač 0/1 **A8** je v polohe 0 – vypnuté), odpojený od sieťovej zásuvky a či sa rotujúce časti zastavili.

UŽITOČNÉ RADY A TIPY

- Skôr ako začnete s odstávaním, všetky suroviny dôkladne umyte a nakrájajte na menšie kúsky, ktoré prejdú otvorom plniacieho tubusu **A2**. Odstráňte tvrdé kôstky, ktoré sa nachádzajú napr. v marhuliach, broskyniach, mangu a pod., a nepoživatelné šupky napr. pomarančov, ananásu, melónov, mandarínok a pod.
- Na dosiahnutie optimálnych výsledkov spracovávať vždy čerstvé dozreté plody. Prezreté alebo nedozreté plody negatívne ovplyvnia výslednú chuť štav.
- Ak odšťavujete súčasne plody rôznej konzistencie, odporúčame začať najskôr väčšími plodmi, ako sú napr. citrusy, bobule a pod., a potom pokračovať tvrdšími plodmi, ako sú napr. jablká. Vždy zvolte rýchlosť zodpovedajúcu druhu spracovávaných surovín.
- Odstávovač nepoužívajte na spracovanie zmrazených alebo príliš tvrdých surovín, ako je napr. cukrová trstina.
- Suroviny postupne vkladajte do otvoru plniacieho tubusu **A2** a pozvoľna ich pretlačte pod miernym tlakom. Plniaci tubus nepreplňujte a suroviny nestláčajte príliš rýchlo a pod nadmerným tlakom. Proces odšťavovania do štavy prebieha postupne a rýchlym pretláčaním surovín ho neurýchlite.
- Abým čerstvo vylisovaná štava neznehľadla, môžete do nej pridať trochu citrónovej štav.
- Abyste predišli strate hodnotných vitamínov, štavu odporúčame skonzumovať čerstvo ihneď po jej vylisovaní.

DEMONTÁŽ ODŠTAVOVAČA

- Skontrolujte, či ste odstávovač vyplň preputím ovládača do polohy 0/1 **A8** do polohy 0 – vypnuté a napájací kábel odpojili od zdroja energie. Pred demontážou počkajte, kým sa rotujúce časti nezastavia. Počkajte, až odtečie štava a DripStop **A12a** pootočí doľava, aby sa zabránilo kvapkaniu štav.
- Z veka uvoľnite bezpečnostné rameno **A6** a sklopte ho nadol.
- Odoberte veko **A3** a vyberte zásobník na dužinu **A13** naklonením dna smerom od základne. Potom zásobník vystrčte z pod gollera zberača na štavu **A5**.
- Tahom smerom nahor od základne **A7** vyberte zberač na štavu **A5** a titánové sitko **A4** nechajte v ňom.
- Titánové sitko **A4** vyberte zo zberača **A5**. Sitko **A4** odporúčame vybrať nad drezom.



Upozornenie:

V stredovej časti sitka **A4** je umiestnené ostré. Dbajte na zvýšenú opatnosť, aby pri manipulácii so sitkom **A4** nedošlo k poraneniu. Nedotýkajte sa ostria.

ČISTENIE A ÚDRŽBA

- Skontrolujte, či ste odstávovač vypnutý (ovládač 0/1 je v polohe 0 – vypnuté), napájací kábel odpojený od zdroja energie a či sa rotujúce časti zastavili.
- Odstávovač demontovaný na jednotlivé časti vyčistite podľa nasledujúcich pokynov. Odstávovač sa vám bude čistiť lepšie hneď po skončení použitia, kým štava s dužinou nezaschne.

- Zátku na zatláčenie **A1**, titánové sitko **A4** a zásobník na dužinu **A13** je možné umýť v umývačke na riad. Titánové sitko **A4** odporúčame umývať v hornej časti umývačky.



Tento výrobok spĺňa všetky základné požiadavky smerníc EÚ, ktoré sa naň vzťahujú.

Čistenie tela odšťavovača

- Telo odšťavovača otrite mäkkou, vlhkou utierkou a potom dobre osušte.
- Z napájacieho kábla poutierajte zvyšky potravín.

Čistenie zberača na šťavu, veka, zátky na zatláčenie, zásobníka na dužinu a šťavu

- Všetky časti umyte v teplej vode s kuchynským saponátom. Opláchnite ich v pitnej vode a osušte.

Čistenie sitka

- Aby bolo odšťavovanie efektívne, musí byť sitko **A4** úplne čisté. Zaschnutá dužina na sitku **A4** by negatívne ovplyvnila efektívnosť odšťavovania.
- Ihneď po skončení odšťavovania namočte sitko **A4** do horúcej vody s kuchynským saponátom asi na 10 minút.
- Sitko **A4** podržte pod tečúcou vodou a s nylonovou kefkou ho vyčistíte smerom od stredu k okrajom. Aby nedošlo k poraneniu, nedotýkajte sa ostria v strede sitka. Po vyčistení sitko **A4** podržte proti svetlu, aby ste sa ubezpečili, či sa jemné otvory neupchali. Ak sú otvory stále nepriechodné, namočte sitko **A4** do horúcej vody s prídavkom 10 % citrónovej šťavy, aby sa zaschnuté zvyšky uvoľnili a potom ho znovu vyčistíte kefkou.
- Sitko **A4** opláchnite pod čistou tečúcou vodou a nechajte ho vysušiť.

Odstárnenie usadenín, agresívnych škvŕn a pachov

- Niektoré druhy ovocia a zeleniny môžu spôsobiť zmenu farebnosti plastových častí odšťavovača. Aby k tomu nedošlo, všetky odnímateľné časti po použití okamžite umyte. Ak došlo k sfarbeniu, môžete odnímateľné plastové časti ponoriť do vody s prídavkom 10% citrónovej šťavy.
- Základňu ani sieťový kábel neponárajte do vody alebo inej tekutiny ani tieto časti neumývajte pod tečúcou vodou.
- Na čistenie odšťavovača a jeho častí nepoužívajte benzín, briedidlá, drsné špongie, abrazívne alebo agresívne čistiace prostriedky.

SKLADOVANIE

- Ak nebudete spotrebič používať, uložte ho na suché miesto mimo dosahu detí. Spotrebič môžete skladovať zostavený.

TECHNICKÉ ÚDAJE

| | |
|--|-------------|
| Menovitý rozsah napätia | 220 – 240 V |
| Menovitý kmitočet | 50/60 Hz |
| Menovitý príkon | 1 200 W |
| Trieda ochrany (pred úrazom elektrickým prúdom)..... | II |
| Hlučnosť..... | 85 dB(A) |

Deklarovaná hodnota emisie hluku tohto spotrebiča je 85 dB(A), čo predstavuje hladinu A akustického výkonu vzhľadom na referenčný akustický výkon 1 pW.

Vysvetlenie technických pojmov

Stupeň ochrany pred úrazom elektrickým prúdom:
Trieda II – ochrana pred úrazom elektrickým prúdom je zaistená dvojitoú alebo zosilnenou izoláciou.

Zmeny textu a technických parametrov vyhradené.

POKYNY A INFORMÁCIE O ZAOBCHÁDZANÍ S POUŽITÝM OBALOM

Použitý obalový materiál odložte na miesto určené obcou na ukladanie odpadu.

LIKVIDÁCIA POUŽITÝCH ELEKTRICKÝCH A ELEKTRONICKÝCH ZARIADENÍ



Tento symbol na produktoch alebo v sprievodných dokumentoch znamená, že použité elektrické a elektronické výrobky sa nesmú pridať do bežného komunálneho odpadu. Pre správnu likvidáciu, obnovu a recykláciu odovzdajte tieto výrobky na určené zberné miesta. Alternatívne v niektorých krajinách Európskej únie alebo iných európskych krajinách môžete vrátiť svoje výrobky miestnemu predajcovi pri kúpe ekvivalentného nového produktu.

Správnou likvidáciou tohto produktu pomôžete zachovať cenné prírodné zdroje a pomáhať prevencii potenciálnych negatívnych dopadov na životné prostredie a ľudské zdravie, čo by mohli byť dôsledky nesprávnej likvidácie odpadov. Ďalšie podrobnosti si vyžiadajte od miestneho úradu alebo najbližšieho zberného miesta.

Pri nesprávnej likvidácii tohto druhu odpadu sa môžu v súlade s národnými predpismi udeliť pokuty.

Pre podnikové subjekty v krajinách Európskej únie

Ak chcete likvidovať elektrické a elektronické zariadenia, vyžiadajte si potrebné informácie od svojho predajcu alebo dodávateľa.

Likvidácia v ostatných krajinách mimo Európskej únie

Tento symbol je platný v Európskej únii. Ak chcete tento výrobok zlikvidovať, vyžiadajte si potrebné informácie o správnom spôsobe likvidácie od miestnych úradov alebo od svojho predajcu.