

**SAMSUNG**

SM-R800  
SM-R805F  
SM-R810  
SM-R815F

# Používateľská príručka

# Obsah

## Úvodné informácie

### 6 Informácie o zariadení Galaxy Watch

### 7 Informácie o tejto príručke

### 11 Popis zariadenia

- 11 Obsah balenia
- 12 Galaxy Watch
- 15 Bezdrôtový nabíjací dok

### 15 Batéria

- 15 Nabíjanie batérie
- 17 Tipy a bezpečnostné opatrenia pre nabíjanie batérie
- 18 Režim úspory energie

### 19 Nosenie zariadenia Galaxy Watch

- 19 Nasadenie zariadenia Galaxy Watch
- 20 Tipy a opatrenia týkajúce sa remienka
- 20 Výmena remienka

### 23 Zapnutie a vypnutie zariadenia Galaxy Watch

### 24 Pripojenie zariadenia Galaxy Watch k mobilnému zariadeniu

- 24 Inštalácia aplikácie Galaxy Wearable
- 24 Pripojenie zariadenia Galaxy Watch k mobilnému zariadeniu pomocou rozhrania Bluetooth
- 27 Diaľkové pripojenie

### 28 Používanie zariadenia Galaxy Watch bez mobilného zariadenia

### 29 Ovládanie obrazovky

- 29 Kompozícia obrazovky
- 30 Zapnutie a vypnutie displeja
- 30 Prepínanie obrazovky
- 32 Používanie lunety
- 34 Dotykový displej
- 37 Panel rýchleho nastavenia
- 45 Uzamknutie obrazovky

### 46 Hodiny

- 46 Obrazovka Hodiny
- 46 Zmena vzhľadu hodín
- 47 Používanie funkcie nepretržite zapnutých hodín
- 48 Režim Len hodiny

### 48 Oznámenia

- 48 Panel oznámení
- 49 Zobrazenie prichádzajúcich oznámení
- 50 Výber aplikácií na prijímanie oznámení

### 50 Zadávanie textu

- 50 Úvod
- 51 Používanie hlasového vstupu
- 52 Používanie emotikon
- 52 Používanie režimu rukopisu alebo klávesnice

## Aplikácie a funkcie

### 54 Správy

### 56 Telefón

- 56 Úvod
- 56 Prijímanie hovorov
- 58 Uskutočňovanie hovorov
- 58 Možnosti počas hovorov

### 59 Kontakty

### 61 Samsung Health

- 61 Úvod
- 64 Kalórie
- 65 Kroky
- 66 Poschodia
- 68 Cvičenie
- 74 Spánok
- 75 Tep srdca
- 77 Stres
- 79 Jedlo
- 81 Voda
- 82 Kofeín
- 83 Výzvy
- 83 Nastaviť
- 84 Ďalšie informácie

### 85 GPS

### 85 Výškomer a barometer

### 88 Hudba

- 88 Úvod
- 88 Prehrávanie hudby
- 88 Importovanie hudby
- 89 Prehrávanie hudby so zariadením Galaxy Watch
- 89 Prehrávanie hudby z mobilného zariadenia
- 90 Prehrávanie hudby bez pripojenia k mobilnému zariadeniu

### 90 Reminder

### 91 Kalendár

### 92 Počasie

### 92 Budík

### 93 Svetový čas

### 94 Galéria

- 94 Importovanie a exportovanie obrázkov
- 95 Zobrazenie obrázkov
- 95 Odstraňovanie obrázkov

### 96 Magazín

### 97 Hľadať telefón

### 97 Hľadať moje hodinky

## **98 Tiesňové správy**

### **100 E-mail**

### **100 Ovládač PPT**

- 100 Úvod
- 100 Pripojenie zariadenia Galaxy Watch k počítaču pomocou rozhrania Bluetooth
- 102 Nastavenie funkcií upozornenia

### **103 Samsung Flow**

- 103 Úvod
- 103 Pripojenie zariadení prostredníctvom rozhrania Bluetooth
- 104 Odomknutie počítača alebo tabletu

### **105 Galaxy Apps**

### **105 Nastavenia**

- 105 Úvod
- 105 Ciferníky
- 106 Zvuk a vibrovanie
- 107 Zobrazenie
- 107 Rozšírené
- 109 Pripojenia
- 114 Aplikácie
- 116 Zabezpečenie
- 116 Konto a zálohovanie (Konto)
- 117 Zjednod. ovlád.
- 117 Všeobecné
- 119 Batéria
- 120 Inf. o hodinkách
- 120 Pripojiť k novému telefónu
- 121 Pripojiť k telefónu

## **Aplikácia Galaxy Wearable**

### **122 Úvod**

### **123 INFORMÁCIE**

### **124 CIFERNÍKY**

### **125 NASTAVENIA**

- 125 Oznámenia
- 126 Aplikácie
- 127 Miniaplikácie
- 127 Zvuk a vibrovanie
- 128 Zobrazenie
- 128 Rozšírené
- 129 Pridanie obsahu do hodínok
- 130 Modilné siete
- 130 Hľadať moje hodinky
- 131 Pripojenie hodínok
- 131 Galaxy Apps
- 131 Samsung Health
- 132 SmartThings
- 132 Mobilné siete
- 132 Inf. o hodinkách
- 134 Galaxy Wearable – informácie

## Používanie zariadenia Galaxy Watch

### 135 Úvod

#### 135 Používanie ako plánovača

- 135 Kontrola dnešných informácií
- 137 Riadenie svojho každodenného života
- 139 Používanie duálnych hodín, keď ste v zahraničí
- 140 Používanie ako praktického pripomenutia

#### 141 Používanie ako osobného trénera pri starostlivosti o zdravie

- 141 Riadenie stresu a kvality spánku
- 142 Dosiahnutie cieľového denného príjmu kalórií
- 143 Lepšie cvičenie

#### 144 Používanie ako zariadenia na jednoduché odomknutie

- 144 Rýchle a jednoduché odomknutie počítača

## Príloha

### 145 Riešenie problémov

### 150 Vyberanie batérie

# Úvodné informácie

## Informácie o zariadení Galaxy Watch

Galaxy Watch sú inteligentné hodinky, ktoré dokážu analyzovať váš spôsob cvičenia, spravovať vaše zdravie a umožňujú vám používať rôzne praktické aplikácie na uskutočňovanie hovorov a prehrávanie hudby. Otáčaním lunety získate rýchly a jednoduchý prístup k praktickým funkciám. Okrem toho môžete meniť vzhľad hodínok podľa svojej chuti.

Pripojením zariadenia Galaxy Watch k mobilnému zariadeniu rozšírite možnosti svojho mobilného zariadenia alebo môžete zariadenie Galaxy Watch používať samostatne bez pripojenia mobilného zariadenia.



## Informácie o tejto príručke

Pred používaním tohto zariadenia si prečítajte túto príručku, aby ste zaistili jeho bezpečné a správne používanie.

- Popisy vychádzajú z predvolených nastavení zariadenia.
- Časť obsahu vášho zariadenia sa môže líšiť v závislosti od oblasti, poskytovateľa služieb, technických parametrov modelu alebo softvéru v zariadení.
- Obsah (obsah vysokej kvality), ktorý vyžaduje vysoký výkon procesora a pamäte RAM, ovplyvní celkový výkon zariadenia. Aplikácie súvisiace s obsahom nemusia v závislosti od parametrov zariadenia a prostredia, v ktorom sa používa, fungovať správne.
- Spoločnosť Samsung nezodpovedá za problémy s výkonom spôsobené aplikáciami od akýchkoľvek iných poskytovateľov ako od spoločnosti Samsung.
- Spoločnosť Samsung nie je zodpovedná za problémy s výkonom, ani nekompatibilitu v dôsledku úpravy nastavení registra alebo softvéru operačného systému. Pokus o prispôbenie operačného systému môže spôsobiť nesprávnu funkčnosť zariadenia Galaxy Watch alebo aplikácií.
- Softvér, zvukové zdroje, tapety, obrázky a ostatné médiá, ktoré sú súčasťou tohto zariadenia Galaxy Watch, sú licencované na obmedzené používanie. Extrahovanie a používanie týchto materiálov na komerčné či iné účely predstavuje porušenie zákonov o autorských právach. Používatelia sú v plnom rozsahu zodpovední za zákonné používanie médií.
- Za služby prenosu údajov, ako je napríklad odosielanie správ, nahrávanie a preberanie dát, automatická synchronizácia alebo používanie lokalizačných služieb, sa môžu v závislosti od vašej údajovej tarify účtovať dodatočné poplatky. Na prenos veľkého objemu údajov sa odporúča používať funkciu Wi-Fi.
- Predvolené aplikácie nainštalované v zariadení Galaxy Watch sú predmetom aktualizácií a bez predchádzajúceho upozornenia nemusia byť podporované. Ak máte otázky týkajúce sa aplikácií nainštalovaných v zariadení Galaxy Watch, obráťte sa na servisné stredisko spoločnosti Samsung. Informácie o aplikáciách inštalovaných používateľom vám poskytnú poskytovatelia služieb.
- Úprava operačného systému zariadenia Galaxy Watch alebo inštalácia softvéru z neoficiálnych zdrojov môže mať za následok poruchu zariadenia Galaxy Watch a poškodenie alebo stratu údajov. Tieto činnosti predstavujú porušenie licenčnej zmluvy so spoločnosťou Samsung a sú dôvodom na zrušenie záruky.
- Obrázky v tejto príručke znázorňujú modely SM-R800 a SM-R805F.
- V závislosti od výrobcu a modelu mobilného zariadenia pripojeného k zariadeniu Galaxy Watch nemusia niektoré funkcie fungovať, ako je to opísané v tejto príručke.

## Zachovanie odolnosti voči vode a prachu

Zariadenie je odolné voči vode a prachu. Dôkladne dodržiavajte tieto pokyny, aby sa zachovala odolnosť vášho zariadenia voči vode a prachu. V opačnom prípade môže dôjsť k poškodeniu zariadenia.

- Nevystavujte zariadenie **silnému vodnému tlaku**.
- Zariadenie nepoužívajte pri potápaní, šnorchlovaní ani vodných športoch v rýchlo prúdiacej vode.
- Ak je mokré zariadenie alebo vaše ruky, pred používaním dôkladne osušte zariadenie aj ruky.
- Ak sa zariadenie namočí, dôkladne ho vysušte čistou jemnou handričkou. Ak sa zariadenie namočí inými tekutinami, napríklad slanou vodou, vodou v bazéne, mydlovou vodou, olejom, parfumom, opaľovacím krémom, čistiacim prostriedkom na ruky alebo chemickými produktmi, napríklad kozmetikou, opláchnite ho obyčajnou vodou a dôkladne ho vysušte čistou jemnou handričkou. Ak nedodržíte tieto inštrukcie, môže to narušiť funkciu alebo vzhľad zariadenia.
- **Ak zariadenie spadne alebo doň niečo narazí**, môže sa narušiť odolnosť zariadenia voči vode a prachu.
- Zariadenie nerozoberajte. Môže sa narušiť odolnosť zariadenia voči vode a prachu.
- Zariadenie nevystavujte výrazným zmenám teploty vzduchu a vody.
- Zariadenie nesušte ohrievacím zariadením, napríklad sušičom na vlasy.
- V saune môže dôjsť k narušeniu odolnosti zariadenia voči vode.
- Niektoré časti, napríklad dotykový displej, nemusia fungovať správne, **ak sa zariadenie používa vo vode**.
- **Zariadenie bolo testované v kontrolovanom prostredí, pričom sa zistilo, že za určitých okolností je odolné voči vode a prachu. (Splňa požiadavky odolnosti voči vode hlbokaj 50 m podľa predpisov medzinárodnej normy ISO 22810:2010 a zariadenie možno používať v plytkej vode. Splňa požiadavky odolnosti voči prachu podľa klasifikácie IEC 60529 IP6X.)**



## Bezpečnostné opatrenia pri prehriatí

Ak máte pri používaní zariadenia pocit nepohody v dôsledku prehriatia, okamžite ho prestaňte používať a zložte si ho zo zápästia.

Pri dosiahnutí určitej teploty sa na displeji zariadenia zobrazí výstraha, aby sa zabránilo problémom, ako je napríklad porucha zariadenia, nepríjemný pocit na pokožke alebo jej poranenie, prípadne vybíjanie batérie. Po zobrazení prvej výstrahy sa deaktivujú všetky hovory okrem núdzových a ostatné funkcie zariadenia, kým sa zariadenie neochladí na určitú teplotu.

Ak sa teplota zariadenia stále zvyšuje, zobrazí sa druhá výstraha. Vtedy sa zariadenie vypne. Zariadenie nepoužívajte, kým sa neochladí na určitú teplotu. Ak však pri zobrazení druhej výstrahy vykonávate núdzový hovor, tento hovor bude pokračovať až do jeho ukončenia.

## Ikony s pokynmi



**Varovanie:** situácie, v ktorých môže dôjsť k poraneniu používateľa alebo iných osôb



**Upozornenie:** situácie, v ktorých môže dôjsť k poškodeniu zariadenia alebo iného vybavenia



**Informácia:** poznámky, tipy týkajúce sa používania alebo ďalšie informácie

## Čistenie a zaobchádzanie so zariadením Galaxy Watch

Postupujte podľa nasledujúcich bodov, aby ste zabezpečili správnu funkciu a zachovanie vzhľadu zariadenia Galaxy Watch. V opačnom prípade sa zariadenie Galaxy Watch môže poškodiť a spôsobiť podráždenie pokožky.

- Zariadenie nevystavujte prachu, potu, atramentu, oleju a chemickým výrobkom, ako je napríklad kozmetika, antibakteriálny sprej, čistiaci prostriedok na ruky, saponát a insekticídy. Vonkajšie a vnútorné časti zariadenia Galaxy Watch by sa mohli poškodiť alebo by to mohlo viesť k zhoršeniu výkonu. Ak sa zariadenie Galaxy Watch dostane do kontaktu s ktoroukoľvek z vyššie uvedených látok, na vyčistenie zariadenia použite jemnú handričku, z ktorej sa nevoľňujú vlákna.

- Na čistenie zariadenia Galaxy Watch nepoužívajte mydlo, čistiace prostriedky, abrazívne materiály a stlačený vzduch, ani ho nečistite pomocou ultrazvukových vln alebo externých zdrojov tepla. V opačnom prípade by sa mohlo zariadenie Galaxy Watch poškodiť. Podráždenie pokožky môže byť spôsobené mydlom, prostriedkami používanými v ručných dezinfekčných zariadeniach, alebo čistiacimi prostriedkami, ktoré zostanú na zariadení Galaxy Watch.
- Po cvičení alebo keď sa spotíte si očistite zápästie a remienok. Zariadenie Galaxy Watch očistite čistou vodou, utrite ho s troškou čistého liehu a potom zariadenie Galaxy Watch dôkladne osušte.
- Na odstránenie krému, mlieka alebo oleja na opaľovanie použite čistiaci prostriedok, ktorý neobsahuje mydlo, potom zariadenie Galaxy Watch opláchnite a dôkladne osušte.
- Ak sa zariadenie Galaxy Watch znečistí alebo obsahuje cudzie materiály, utrite ho navlhčenou zubnou kefkou s mäkkými štetinkami.

### **Buďte opatrný, ak ste alergický na ľubovoľné materiály na zariadení Galaxy Watch**

- Spoločnosť Samsung testovala škodlivé materiály, ktoré sa nachádzajú na zariadení Galaxy Watch, prostredníctvom interných a externých certifikačných orgánov, vrátane testovania všetkých materiálov, ktoré prichádzajú do styku s pokožkou, testu na kožnú toxicitu a testu opotrebenia zariadenia Galaxy Watch.
- Zariadenie Galaxy Watch obsahuje nikel. Prijmite potrebné opatrenia, ak máte nadmerne citlivú pokožku alebo máte alergiu na niektoré materiály, ktoré sa nachádzajú na zariadení Galaxy Watch.
  - **Nikel:** Zariadenie Galaxy Watch obsahuje malé množstvo niklu, ktoré je nižšie ako jeho referenčná hodnota obmedzená európskym nariadením REACH. Nebudete vystavený niklu vo vnútri zariadenia Galaxy Watch a zariadenie Galaxy Watch úspešne vyhovel medzinárodnému certifikovanému testu. Ak ste však citlivý na nikel, buďte pri používaní zariadenia Galaxy Watch opatrný.
- Na výrobu zariadenia Galaxy Watch sa používajú iba materiály spĺňajúce normy americkej komisie pre bezpečnosť spotrebných výrobkov (CPSC), nariadenia európskych krajín a iné medzinárodné normy.
- Ďalšie informácie o tom, ako spoločnosť Samsung riadi používanie chemických látok, nájdete na webovej lokalite spoločnosti Samsung (<https://www.samsung.com/uk/aboutsamsung/sustainability/environment/>).

## Popis zariadenia

### Obsah balenia

Informácie o obsahu balenia nájdete v stručnej príručke.



- Dostupné remienky sa môžu líšiť v závislosti od modelu. Používajte vhodný remienok, ktorý vyhovuje jednotlivým veľkostiam modelu.
- Položky dodávané so zariadením Galaxy Watch a dostupné príslušenstvo sa môžu líšiť v závislosti od oblasti alebo poskytovateľa služieb.
- Dodávané príslušenstvo je navrhnuté len pre toto zariadenie Galaxy Watch a nemusí byť kompatibilné s inými zariadeniami.
- Vzhľad a technické parametre sa môžu zmeniť bez predchádzajúceho upozornenia.
- Ďalšie príslušenstvo si môžete kúpiť u miestneho predajcu produktov spoločnosti Samsung. Pred nákupom sa uistite, že príslušenstvo je kompatibilné s vaším zariadením Galaxy Watch.
- Na rozdiel od zariadenia Galaxy Watch, niektoré príslušenstvo, ako napríklad dokovacie zariadenia, nemusí mať rovnakú certifikáciu odolnosti proti vode a prachu.
- Používajte iba príslušenstvo schválené spoločnosťou Samsung. Používanie neschváleného príslušenstva môže mať za následok problémy s fungovaním a poruchy, na ktoré sa nevzťahuje záruka.
- Dostupnosť všetkého príslušenstva sa môže zmeniť, čo závisí výlučne od výrobcov. Ďalšie informácie o dostupnom príslušenstve nájdete na webovej lokalite spoločnosti Samsung.

## Galaxy Watch

### ► SM-R800, SM-R805F

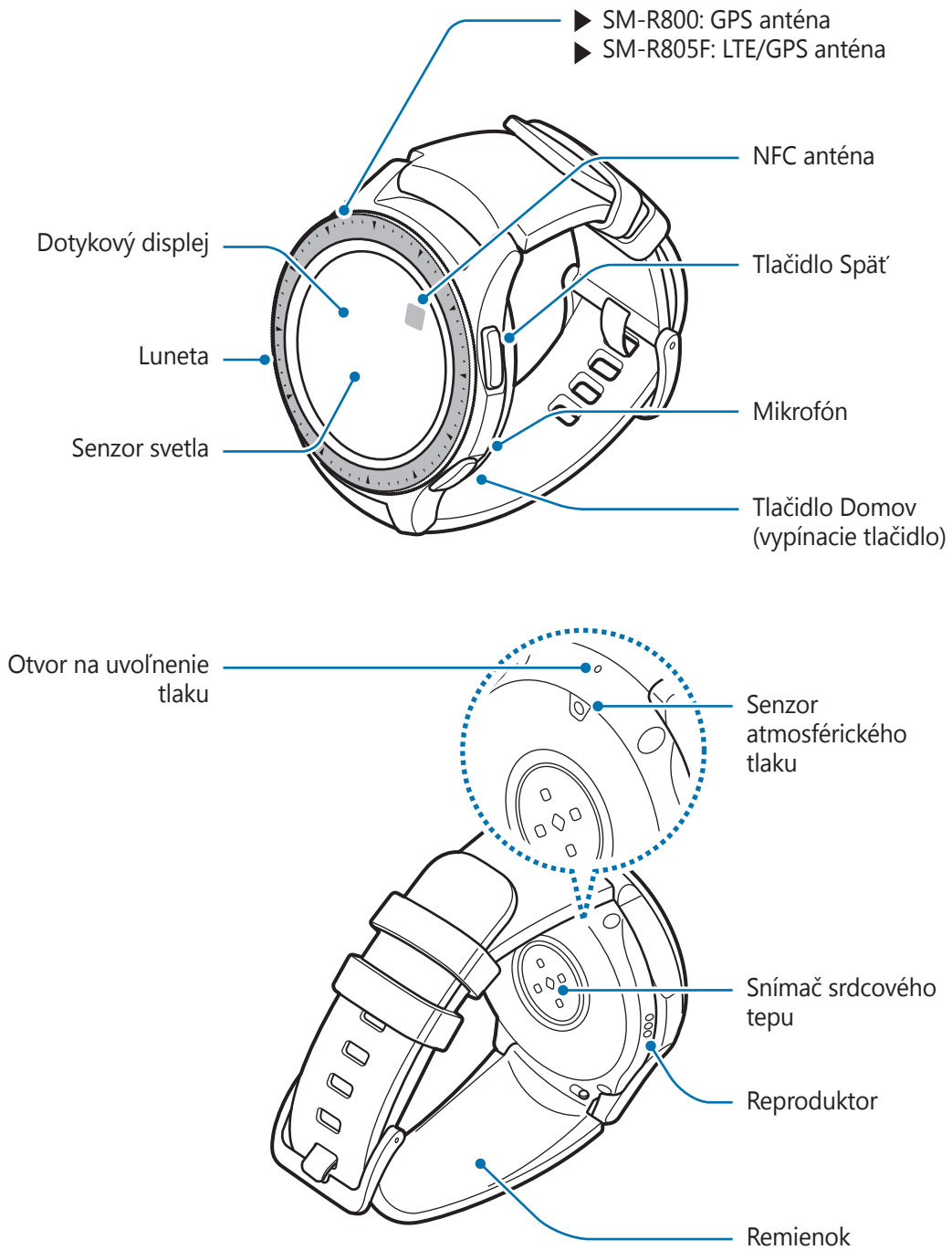

► **SM-R810, SM-R815F**

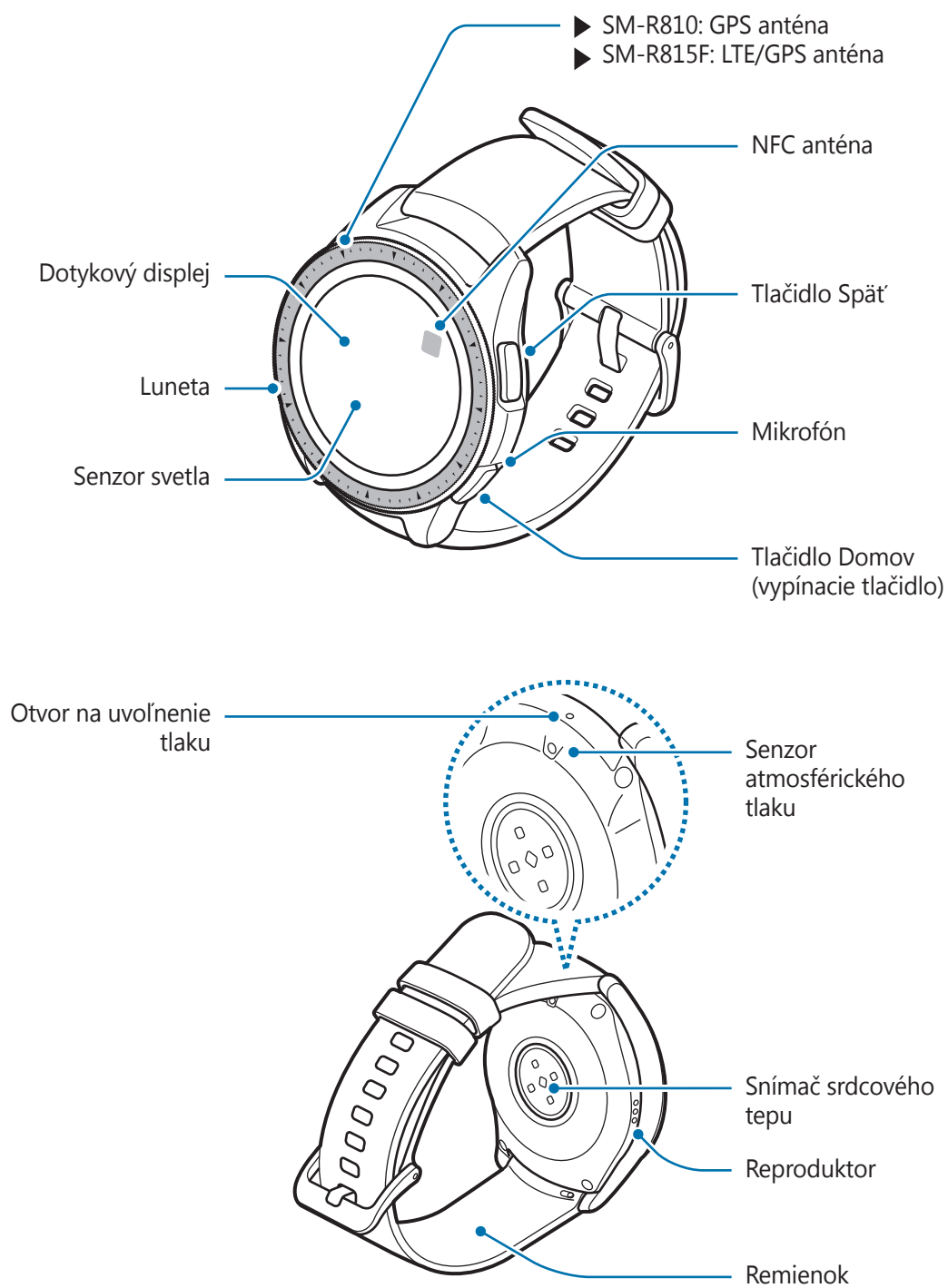





- Remienok udržiavajte čistý. Pri kontakte s nečistotami, napríklad prachom a farbivom, sa môže remienok znečistiť a škvrny sa nemusia dať úplne odstrániť.
- Do senzora atmosférického tlaku, otvoru na uvoľnenie tlaku, reproduktora ani do mikrofónu nekladajte ostré predmety. Môže dôjsť k poškodeniu vnútorných súčastí zariadenia Galaxy Watch, ako aj funkcie odolnosti voči vode.



- V nasledujúcich situáciách sa môžu vyskytnúť problémy s pripojením a vybíjaním batérie:
  - Ak na oblasť antény zariadenia Galaxy Watch nalepíte kovovú nálepku
  - Ak zakryjete oblasť antény zariadenia Galaxy Watch rukami alebo inými predmetmi počas používania určitých funkcií, napríklad počas telefonovania alebo používania mobilného sieťového pripojenia
- Dbajte na to, aby nebol mikrofón zariadenia Galaxy Watch zakrytý, keď doň rozprávate.
- Otvor na uvoľnenie tlaku zabezpečuje, aby vnútorné súčasti a snímače zariadenia Galaxy Watch fungovali správne, keď zariadenie Galaxy Watch používate v prostredí, kde sa atmosférický tlak mení.

## Tlačidlá

Tlačidlo	Funkcia
 <b>Domov/ Vypínacie tlačidlo</b>	<ul style="list-style-type: none"> <li>• Stlačením a podržaním tlačidla zariadenie Galaxy Watch zapnete a vypnete.</li> <li>• Stlačením tlačidla zapnete obrazovku.</li> <li>• Stlačením a podržaním vypínacieho tlačidla minimálne 7 sekúnd zariadenie Galaxy Watch reštartujete.</li> <li>• Stlačením tohto tlačidla otvoríte obrazovku Aplikácie, keď sa zobrazuje obrazovka Hodiny.</li> <li>• Stlačením tohto tlačidla otvoríte obrazovku Hodiny, keď sa zobrazuje akákoľvek iná obrazovka.</li> </ul>
 <b>Späť</b>	<ul style="list-style-type: none"> <li>• Stlačením tlačidla sa vrátite na predchádzajúcu obrazovku.</li> </ul>

## Bezdrôtový nabíjací dok

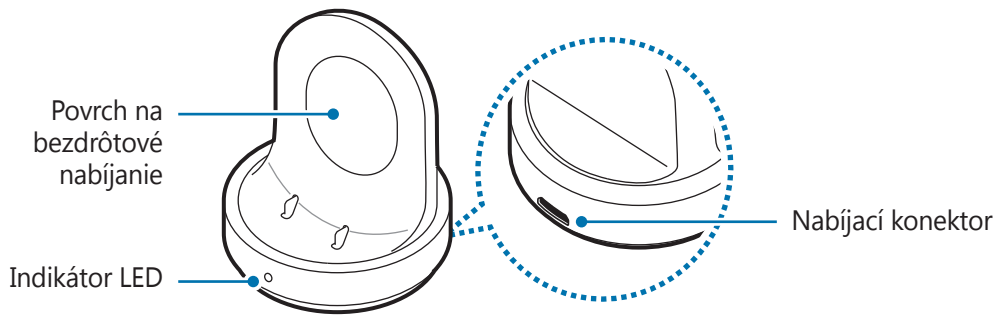

**!** Bezdrôtový nabíjací dok nevystavujte vode, pretože bezdrôtový nabíjací dok nemá rovnakú certifikáciu odolnosti proti vode a prachu ako zariadenie Galaxy Watch.

## Batéria

### Nabíjanie batérie

Pred prvým použitím batérie alebo v prípade, že sa batéria dlhšiu dobu nepoužívala, je potrebné ju nabiť.

**!** Používajte len nabíjačky, batérie a káble schválené spoločnosťou Samsung. Použitie neschválených nabíjačiek alebo káblov môže spôsobiť výbuch batérie alebo poškodenie zariadenia Galaxy Watch.

- !** Používajte dodaný dok na bezdrôtové nabíjanie a nabíjačku. Zariadenie Galaxy Watch nie je možné správne nabiť pomocou nabíjačky od iného výrobcu.
- Nesprávne pripojenie nabíjačky môže spôsobiť závažné poškodenie zariadenia. Na poškodenie spôsobené nesprávnym použitím sa nevzťahuje záruka.

**!** Keď sa nabíjačka nepoužíva, odpojte ju, aby sa šetrila elektrická energia. Nabíjačka nemá vypínacie tlačidlo, takže keď sa nepoužíva a nechcete zbytočne plytvať elektrickou energiou, mali by ste ju odpojiť z elektrickej zásuvky. Pri nabíjaní by sa mala nabíjačka nachádzať v blízkosti elektrickej zásuvky a mala by byť ľahko dostupná.

- 1 Menší koniec nabíjačky zapojte do nabíjacieho konektora bezdrôtového nabíjacieho doku a väčší koniec nabíjačky zapojte do elektrickej zásuvky.

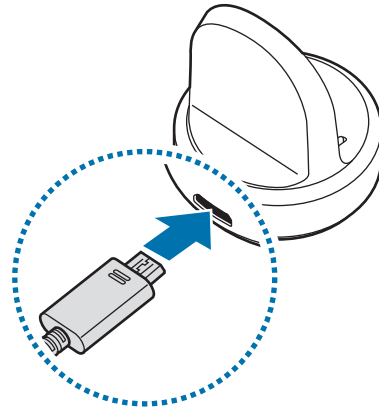

- 2 Zariadenie Galaxy Watch umiestnite do bezdrôtového nabíjacieho doku, pričom stred zadnej strany zariadenia Galaxy Watch zarovnajte so stredom bezdrôtového nabíjacieho doku.



Keď používate zariadenie Galaxy Watch s kovovým remienkom (predáva sa samostatne), po umiestnení do bezdrôtového nabíjacieho doku stlačte dolnú časť zariadenia Galaxy Watch v smere šípky zobrazenej na obrázku nižšie, aby sa zariadenia riadne spojili. Ak sa zariadenie Galaxy Watch a bezdrôtový nabíjací dok nedostanú do riadneho vzájomného kontaktu, zariadenie Galaxy Watch sa nemusí dobre nabiť.

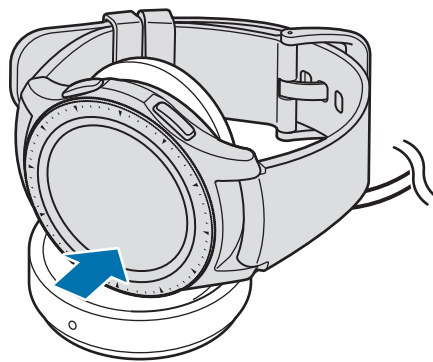



## Kontrola stavu nabitia

Keď zariadenie Galaxy Watch pripojíte k bezdrôtovému nabíjacíemu doku, indikátor LED na bezdrôtovom nabíjacom doku bude blikať rôznymi farbami, čím bude indikovať stav nabíjania.

Farba	Stav nabíjania
Červená	Nabíjanie
Zelená kontrolka	Úplne nabitá
Oranžová	Pripojenie nízkonapäťového adaptéru



Keď sa vyskytne chyba doku na bezdrôtové nabíjanie, indikátor LED bude blikať načerveno. Odpojte zariadenie Galaxy Watch od bezdrôtového nabíjacieho doku, počkajte, kým indikátor LED prestane blikať, a zariadenia k sebe znovu pripojte. Ak sa táto chyba vyskytne znova, požiadajte o podporu servisné stredisko spoločnosti Samsung.

## Tipy a bezpečnostné opatrenia pre nabíjanie batérie



- Ak sa medzi zariadením Galaxy Watch a bezdrôtovým nabíjacím dokom nachádzajú prekážky, zariadenie Galaxy Watch sa nemusí správne nabiť. Zabráňte kontaktu zariadenia Galaxy Watch a bezdrôtovej nabíjačky s potom, tekutinami a prachom.
- Keď je úroveň nabitia batérie nízka, ikona batéria bude prázdna.
- Ak je batéria úplne vybitá, zariadenie Galaxy Watch nemožno zapnúť ihneď po pripojení nabíjačky. Pred zapnutím zariadenia Galaxy Watch nechajte vybitú batériu niekoľko minút nabíjať.
- Ak používate viacero aplikácií súčasne, batéria sa môže rýchlo vybití. Ak chcete pri prenose dát zabrániť strate napájania, tieto aplikácie vždy používajte po úplnom nabití batérie.
- Používanie zdroja napájania iného ako nabíjačky, napríklad počítača, môže mať za následok pomalšie nabíjanie z dôvodu slabého elektrického prúdu.
- Ak sa zariadenie Galaxy Watch nabíja spolu s inými zariadeniami prostredníctvom multifunkčnej nabíjačky, nabíjanie môže trvať dlhšie.
- Zariadenie Galaxy Watch možno používať aj počas nabíjania, no úplné nabitie batérie môže trvať dlhšie.

- Ak je do zariadenia Galaxy Watch počas nabíjania privádzané nestabilné napájanie, dotykový displej nemusí fungovať. Ak k tomu dôjde, odpojte zariadenie Galaxy Watch od bezdrôtového nabíjacieho doku.
- Počas nabíjania sa zariadenie Galaxy Watch môže zahrievať. Je to normálne a nemalo by to mať žiadny vplyv na životnosť ani výkon zariadenia Galaxy Watch. Ak sa batéria zahreje viac než zvyčajne, nabíjačka ju môže z bezpečnostných dôvodov prestať nabíjať. Ak sa tak stane, v nabíjaní zariadenia Galaxy Watch pokračujte až potom, keď ho necháte vychladnúť vybraťím z bezdrôtového nabíjacieho doku.
- Ak sa zariadenie Galaxy Watch nenabíja správne, zaneste ho do servisného strediska spoločnosti Samsung.
- Nepoužívajte ohnutý ani poškodený kábel USB. Ak je USB kábel poškodený, prestaňte ho používať.

## Režim úspory energie

Aktivujte režim šetrenia energie a predĺžte tak čas používania batérie.

- Farby na displeji zobrazuje v odtieňoch sivej.
- Deaktivuje všetky funkcie okrem tiesňového volania (pri použití modelu s mobilnou sieťou) a dostupné môžu byť len oznámenia z aplikácií, ktoré nepotrebujú pripojenie k mobilnej sieti. Telefón, správy a oznámenia sú však dostupné, keď je zariadenie Galaxy Watch pripojené k mobilnému zariadeniu prostredníctvom rozhrania Bluetooth.
- Deaktivuje sieť Wi-Fi a mobilnú sieť.
- Obmedzí výkon procesora zariadenia Galaxy Watch.

Na obrazovke aplikácií postupne ťuknite na položky  (**Nastavenia**) → **Batéria** → **Šetrenie energie** → ✓. Prípadne režim úspory energie aktivujte ťuknutím na položky  → ✓ na paneli rýchleho nastavenia. Ďalšie informácie o otvorení panela rýchleho nastavenia nájdete v časti [Panel rýchleho nastavenia](#).

Ak chcete tento režim deaktivovať, ťuknite na položku **VYPNÚŤ** v dolnej časti obrazovky režimu úspory energie a ťuknite na položku ✓. Prípadne režim úspory energie deaktivujte ťuknutím na položky  → ✓ na paneli rýchleho nastavenia.

## Nosenie zariadenia Galaxy Watch

### Nasadenie zariadenia Galaxy Watch

Otvorte sponu a remienok si upevnite na zápästie. Remienok si oviňte okolo zápästia, zasunúť kolík do nastavovacieho otvoru a potom zaistite sponu tak, aby sa zatvorila.

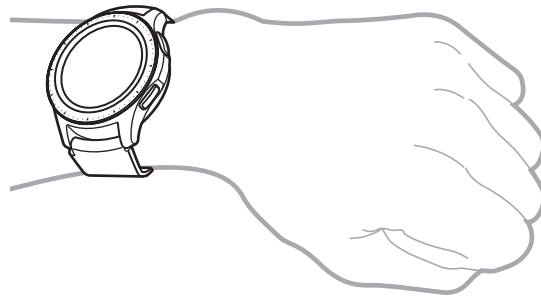

Neohýbajte remienok nadmerne. V opačnom prípade by sa mohlo zariadenie Galaxy Watch poškodiť.



- Ak chcete, aby zariadenie Galaxy Watch meralo váš srdcový tep presnejšie, noste zariadenie Galaxy Watch pevne upevnené na ruke tesne nad zápästím. Podrobnosti nájdete v časti [Správne nosenie zariadenia Galaxy Watch](#).
- Keď sa do kontaktu so zadnou stranou zariadenia Galaxy Watch dostanú určité materiály, zariadenie Galaxy Watch môže rozpoznať, že ho máte nasadené na zápästí.
- Ak zariadenie Galaxy Watch viac ako 10 minút nezaznamená, že došlo k pohybu, zariadenie Galaxy Watch môže rozpoznať, že ho nemáte nasadené na zápästí.

## Tipy a opatrenia týkajúce sa remienka

- Pri dlhom nosení zariadenia Galaxy Watch alebo pri vykonávaní vysoko intenzívneho cvičenia počas jeho nosenia môže dôjsť k podráždeniu pokožky v dôsledku trenia a tlaku. Ak zariadenie Galaxy Watch nosíte dlhý čas, zložte si ho zo zápästia a nenoste ho niekoľko hodín.
- K podráždeniu pokožky môže dôjsť v dôsledku alergie, faktorov prostredia, iných faktorov, alebo keď máte pokožku dlho vystavenú mydlu alebo potu. V takom prípade prestaňte zariadenie Galaxy Watch používať a počkajte 2 alebo 3 dni, aby sa príznaky zmiernili. Ak príznaky pretrvávajú alebo sa zhoršia, okamžite vyhľadajte lekársku pomoc.
- Predtým, ako si nasadíte zariadenie Galaxy Watch, sa uistite, že máte pokožku suchú. Ak dlho nosíte mokré zariadenie Galaxy Watch, môže to mať vplyv na vašu pokožku.
- Ak používate zariadenie Galaxy Watch vo vode, odstráňte cudzie materiály zo svojej pokožky a zariadenia Galaxy Watch a dôkladne ich osušte, aby ste predišli podráždeniu pokožky.
- Vo vode nepoužívajte okrem zariadenia Galaxy Watch žiadne príslušenstvo.

## Výmena remienka

Odpojte remienok zo zariadenia Galaxy Watch a vymeňte ho za nový.



Vzhľad remienka sa môže líšiť v závislosti od modelu.

- 1 Zasuňte prúžok s pružinami na remienku dovnútra.

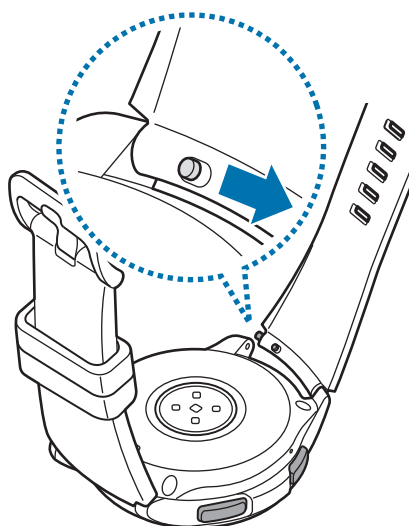

- 2 Vytiahnite remienok smerom od tela zariadenia Galaxy Watch.

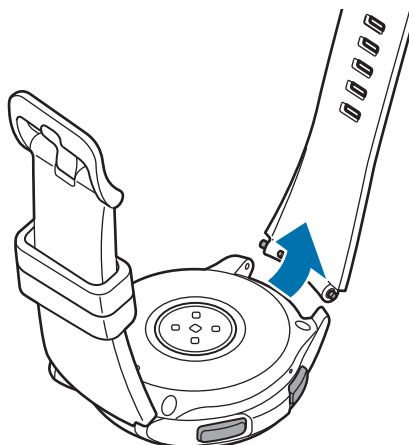

- 3 Zasuňte jeden koniec prúžku s pružinami do úchytky zariadenia Galaxy Watch.

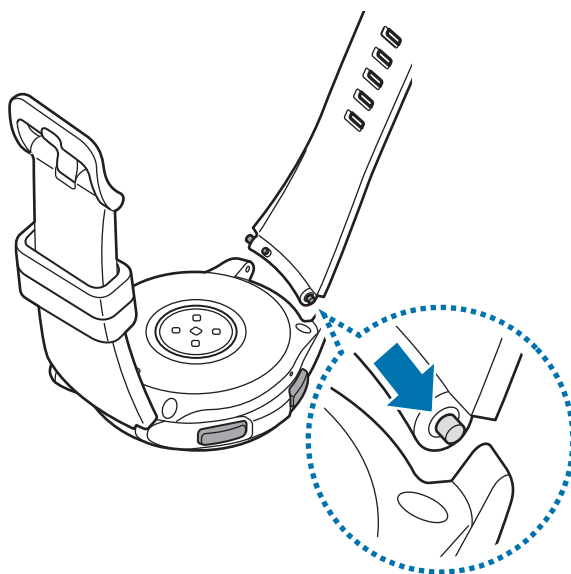

4 Zasuňte prúžok s pružinami dovnútra a remienok pripojte.

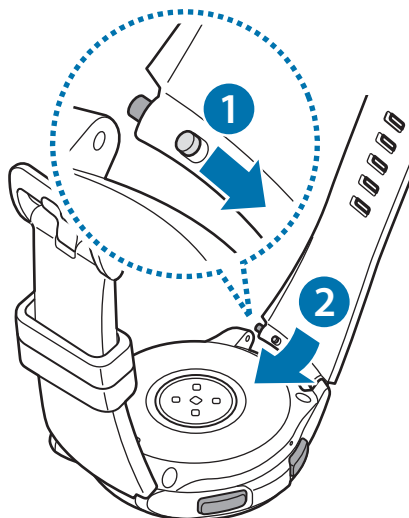

## Zapnutie a vypnutie zariadenia Galaxy Watch

Zariadenie Galaxy Watch zapnete tak, že stlačíte a niekoľko sekúnd podržíte tlačidlo Domov (vypínacie tlačidlo).

Po prvom zapnutí zariadenia Galaxy Watch alebo jeho resetovaní sa zobrazia pokyny o preberaní a inštalácii aplikácie Galaxy Wearable do mobilného zariadenia. Podrobnosti nájdete v časti [Pripojenie zariadenia Galaxy Watch k mobilnému zariadeniu](#).

Ak chcete zariadenie Galaxy Watch vypnúť, stlačte a podržte tlačidlo Domov (vypínacie tlačidlo) a potom ťuknite na položku **Vypnúť**.

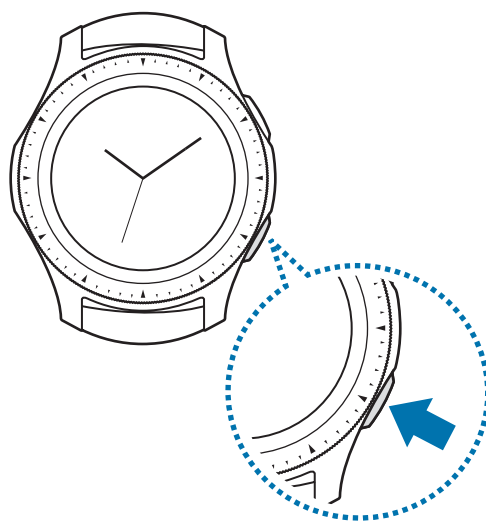

Na miestach, na ktorých je zakázané používanie bezdrôtových zariadení, ako sú napríklad paluby lietadiel a nemocnice, dodržiavajte všetky upozornenia a pokyny zodpovedného personálu.

### Reštartovanie zariadenia Galaxy Watch

Ak zariadenie Galaxy Watch zamrzlo a nereaguje, stlačte a podržte tlačidlo Domov (vypínacie tlačidlo) dlhšie ako 7 sekúnd, čím sa zariadenie reštartuje.

# Pripojenie zariadenia Galaxy Watch k mobilnému zariadeniu

## Inštalácia aplikácie Galaxy Wearable

Po pripojení zariadenia Galaxy Watch k mobilnému zariadeniu môžete používať rôzne ďalšie funkcie. Ak chcete zariadenie Galaxy Watch pripojiť k mobilnému zariadeniu, nainštalujte do mobilného zariadenia aplikáciu Galaxy Wearable.

V závislosti od vášho mobilného zariadenia je možné aplikáciu Galaxy Wearable prevziať z nasledujúcich lokalít:

- Zariadenia Samsung Android: **Galaxy Apps, Obchod Play**
- Iné zariadenia Android: **Obchod Play**



Aplikáciu Galaxy Wearable nie je možné nainštalovať do mobilných zariadení, ktoré nepodporujú synchronizáciu so zariadením Galaxy Watch. Uistite sa, že je vaše mobilné zariadenie kompatibilné so zariadením Galaxy Watch.

## Pripojenie zariadenia Galaxy Watch k mobilnému zariadeniu pomocou rozhrania Bluetooth

### Galaxy Watch

- 1 Zapnite zariadenie Galaxy Watch.  
Zobrazí sa obrazovka s informáciami o prevzatí a inštalácii aplikácie Galaxy Wearable.
- 2 Ťuknite na položku  a vyberte jazyk, ktorý chcete používať.



Ak chcete zariadenie Galaxy Watch používať bez pripojenia k mobilnému zariadeniu, pozrite si časť [Používanie zariadenia Galaxy Watch bez mobilného zariadenia](#).

### Mobilné zariadenie

- 3 Spustite aplikáciu **Galaxy Wearable**.  
V prípade potreby aktualizujte aplikáciu Galaxy Wearable na najnovšiu verziu.
- 4 Ťuknite na položku **ZAČAŤ CESTU**.



**5** Na obrazovke vyberte svoje zariadenie.

Ak svoje zariadenie nemôžete nájsť, ťuknite na položku **MÔJ TU NIE JE**.

**6** Po zobrazení okna so žiadosťou o aktiváciu funkcie Bluetooth ťuknite na tlačidlo **ZAPNÚŤ**.

**7** Dokončíte pripojenie podľa zobrazených pokynov.

Po dokončení pripojenia sa na displeji zariadenia Galaxy Watch aj mobilného zariadenia zobrazí školiaci kurz na obrazovke. Podľa zobrazených pokynov sa naučte základné úkony ovládania zariadenia Galaxy Watch.

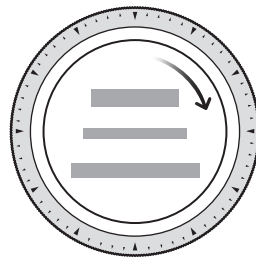

- Spôsoby pripojenia a obrazovka sa môžu líšiť v závislosti od vášho mobilného zariadenia a verzie softvéru.
- Zariadenie Galaxy Watch je menšie ako bežné mobilné zariadenia, preto môže byť kvalita siete nižšia, najmä v oblastiach so slabým signálom alebo slabým príjmom. Keď používate zariadenie Galaxy Watch bez pripojenia k mobilnému zariadeniu alebo keď pripojenie Bluetooth nie je k dispozícii, vaše pripojenie k mobilnej sieti alebo internetu môže byť slabé alebo môže dôjsť k odpojeniu.
- Keď zariadenie Galaxy Watch po resetovaní prvýkrát pripojíte k mobilnému zariadeniu, batéria zariadenia Galaxy Watch sa môže vybíjať rýchlejšie počas synchronizácie údajov, napríklad kontaktov.
- Podporované mobilné zariadenia a funkcie sa môžu líšiť v závislosti od oblasti, poskytovateľa služieb a výrobcu zariadenia.

## Aktivácia mobilnej siete zariadenia Galaxy Watch

Po aktivácii mobilnej siete môžete jej prostredníctvom prijímať hovory a správy na zariadení Galaxy Watch bez mobilného zariadenia, a tiež používať rôzne iné služby.

Začnite pripojením zariadenia Galaxy Watch k mobilnému zariadeniu. Viac informácií nájdete v časti [Pripojenie zariadenia Galaxy Watch k mobilnému zariadeniu](#).



- Skontrolujte, či máte rovnakého poskytovateľa služieb pre zariadenie Galaxy Watch a mobilné zariadenie. Spôsob pripojenia sa môže líšiť v závislosti od poskytovateľa služieb a oblasti.
  - Mobilné zariadenie musí byť pripojené k sieti Wi-Fi alebo mobilnej sieti.
  - Mobilnú sieť môžete aktivovať len keď používate mobilné zariadenie používajúce operačný systém Android 5.0 alebo novší a s pamäťou RAM veľkosti najmenej 1,5 GB.
  - Ak mobilnú sieť nie je možné riadne aktivovať, obráťte sa na poskytovateľa služieb.
- Počas pripájania zariadenia Galaxy Watch k mobilnému zariadeniu aktivujte mobilnú sieť na obrazovke **Mobilná služba pre vaše hodinky**.
  - Na obrazovke aplikácií zariadenia Galaxy Watch postupne ťuknite na položky  (**Nastavenia**) → **Pripojenia** → **Mobilné siete** a podľa zobrazovaných pokynov dokončíte pripojenie.
  - V mobilnom zariadení spustíte aplikáciu **Galaxy Wearable**, postupne ťuknite na položky **NASTAVENIA** → **Mobilné siete** a potom podľa zobrazovaných pokynov dokončíte pripojenie.

## Pripojenie zariadenia Galaxy Watch k novému mobilnému zariadeniu

Keď zariadenie Galaxy Watch pripojíte k novému mobilnému zariadeniu, zobrazia sa pokyny s požiadavkou na resetovanie zariadenia Galaxy Watch. Pred pripojením zariadenia Galaxy Watch k novému mobilnému zariadeniu sa uistite, že ste si záložovali dôležité údaje uložené v zariadení Galaxy Watch. Viac informácií o zálohovaní vášho zariadenia Galaxy Watch si prečítate v časti [Zálohovanie a obnova údajov](#).

- 1 Na obrazovke aplikácií postupne ťuknite na položky  (**Nastavenia**) → **Pripojiť k novému telefónu** → ✓.

Spojenie medzi zariadením Galaxy Watch a mobilným zariadením sa ukončí. Po ľahkom resete sa automaticky prepne do režimu párovania Bluetooth.

- 2 Na pripojenie zariadenia Galaxy Watch spustíte v novom mobilnom zariadení aplikáciu **Galaxy Wearable**.



Ak je mobilné zariadenie, ktoré chcete pripojiť, už pripojené k inému zariadeniu, v mobilnom zariadení spustíte aplikáciu **Galaxy Wearable** a postupne ťuknite na položky  → **Pripojiť nové zariadenie** na pripojenie k novému zariadeniu.

## Dialkové pripojenie

Zariadenie Galaxy Watch a mobilné zariadenie sa prepoja prostredníctvom rozhrania Bluetooth. Keď pripojenie Bluetooth nie je k dispozícii, zariadenie Galaxy Watch môžete dialkovo pripojiť k mobilnému zariadeniu pomocou konta Samsung prostredníctvom mobilnej siete alebo siete Wi-Fi. Vďaka tomu môžete pokračovať v prijímaní oznámení z mobilného zariadenia.

Táto funkcia sa automaticky aktivuje, keď sa k mobilnému zariadeniu prvýkrát pripojíte prostredníctvom rozhrania Bluetooth.



Ak nie je táto funkcia zapnutá, spustíte v mobilnom zariadení aplikáciu **Galaxy Wearable**, postupne ťuknite na položky **NASTAVENIA** → **Pripojenie hodínok** a potom ťuknite na prepínač **Dialkové pripojenie**.

## Používanie zariadenia Galaxy Watch bez mobilného zariadenia

Zariadenie Galaxy Watch môžete používať aj bez pripojenia k mobilnému zariadeniu. Počas outdoorových aktivít, napríklad horolezectva alebo cvičenia, môžete zariadenie Galaxy Watch pohodlne používať bez pripojenia k mobilnému zariadeniu. Používanie zariadenia Galaxy Watch bez mobilného zariadenia môžete nastaviť, keď zariadenie Galaxy Watch zapnete prvýkrát alebo ho resetujete.



- Pri používaní zariadenia Galaxy Watch bez pripojenia k mobilnému zariadeniu nie sú niektoré funkcie dostupné.
- Právne informácie týkajúce sa prvého nastavenia režimu pripojenia Bez telefónu nájdete na lokalite [www.samsung.com](http://www.samsung.com).



- 1 Zapnite zariadenie Galaxy Watch.
- 2 Ťuknite na položku  a vyberte jazyk, ktorý chcete používať.
- 3 Ťuknite na , zrolujte dole obrazovku a ťuknite na **sem**.
- 4 Skontrolujte upozornenie a ťuknite na položku **Pokračovať** >.
- 5 Prečítajte si podmienky a ťuknite na položku **ĎALEJ**, čím vyjadríte svoj súhlas.
- 6 Prihláste sa so svojím kontom Samsung.
- 7 Ak potrebujete obnoviť údaje, obnovte údaje z iného zariadenia Galaxy Watch, uložené vo vašom konte Samsung.
- 8 Pripojte sa k mobilnej sieti.



Tento krok sa nezobrazí, keď používate model Bluetooth.

- 9 Nastavte časové pásmo.
- 10 Nastavte PIN na obnovenie alebo zálohovanie údajov.



Na obrazovke aplikácií postupne ťuknite na položky  (**Nastavenia**) → **Pripojiť k telefónu** →  a zadajte PIN na pripojenie zariadenia Galaxy Watch k mobilnému zariadeniu počas používania zariadenia Galaxy Watch bez mobilného zariadenia.

# Ovládanie obrazovky

## Kompozícia obrazovky

Obrazovka Hodiny je východiskom na získanie prístupu k všetkým z mnohých obrazoviek zariadenia Galaxy Watch.

Ostatné obrazovky môžete zobrazit' stlačením tlačidla, otočením lunety alebo potiahnutím prsta po obrazovke.

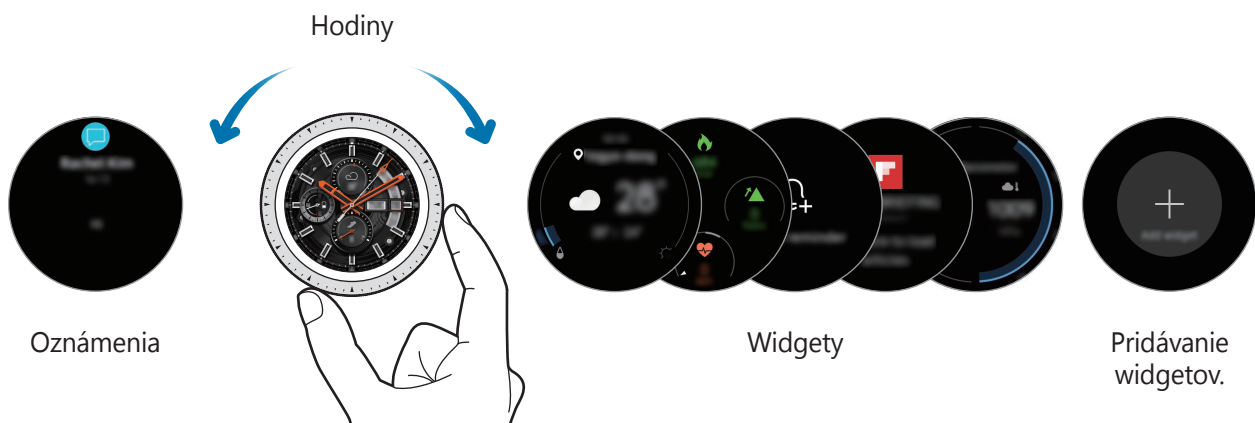

Dostupné widgety, oznámenia a ich usporiadanie sa môžu líšiť v závislosti od verzie softvéru.

## Pridávanie widgetov

Na domovskú obrazovku môžete pridať viac widgetov.

Posuňte sa na obrazovke doľava, ťuknite na položku  a vyberte widget. V novom paneli sa zobrazí vybraný widget.

## Premiestňovanie widgetov

Ťuknite na widget, podržte ho a premiestnite ho na domovskú obrazovku.

## Odstraňovanie widgetov

Ťuknite na widget, podržte ho a potom ťuknite na položku .

## Zapnutie a vypnutie displeja

Displej zapnete otočením lunety. Prípadne stlačte tlačidlo Domov alebo tlačidlo Späť.

Ak sa po otočení lunety displej nezapne, ťuknite na  (**Nastavenia**) na obrazovke aplikácií, ťuknite na **Rozšírené** → **Budenie lunetou** a potom ťuknutím na prepínač **Budenie lunetou** aktivujte funkciu.

Ak chcete displej vypnúť, zakryte ho dlaňou. Displej sa automaticky vypne aj keď zariadenie Galaxy Watch po určitú dobu nepoužívate.

Displej môžete zapnúť aj použitím funkcie gesta prebudenia. Na obrazovke aplikácií postupne ťuknite na položky  (**Nastavenia**) → **Rozšírené** → **Budiace gesto** a ťuknutím na prepínač **Budiace gesto** túto funkciu aktivujte.

## Prepínanie obrazovky

### Prepínanie medzi obrazovkami Hodiny a Aplikácie

Ak chcete otvoriť obrazovku aplikácií, stlačte tlačidlo Domov na obrazovke Hodiny.

Ak sa chcete vrátiť na obrazovku Hodiny, stlačte tlačidlo Domov.



### Obrazovka aplikácií

Na obrazovke aplikácií sa zobrazujú ikony pre všetky aplikácie.

Ak chcete zobrazit' ďalšie panely, otáčajte lunetou alebo posúvajte obrazovku doľava alebo doprava.





Dostupné aplikácie sa môžu líšiť v závislosti od verzie softvéru.

## Otváranie aplikácií



Na obrazovke aplikácií otvoríte aplikáciu ťuknutím na ikonu danej aplikácie.

Ak chcete otvoriť aplikáciu zo zoznamu naposledy použitých aplikácií, na obrazovke aplikácií ťuknite na položku  (**Nedávne aplikácie**).



Aplikácie môžete spúšťať priamo, keď často používané aplikácie pridáte na widget **Aplikácie**. Ťuknite na položku  a pridajte požadovanú aplikáciu. Ak na pridanie často používanej aplikácie nie je miesto, ťuknite a podržte obrazovku, ťuknite na položku **UPRAVIŤ** a potom ťuknite na položku  na predtým pridanej aplikácii, aby ste mohli pridať ďalšiu aplikáciu.

## Zatvorenie aplikácií

- 1 Na obrazovke aplikácií ťuknite na položku  (**Nedávne aplikácie**).
- 2 Otáčaním lunety alebo posunutím obrazovky doľava alebo doprava zvýraznite aplikáciu, ktorú chcete zatvoriť.
- 3 Ťuknite na položku .

Ak chcete zatvoriť všetky spustené aplikácie, ťuknite na položku **ZAVRIEŤ VŠETKO**.

## Návrat na predchádzajúcu obrazovku

Ak sa chcete vrátiť na predchádzajúcu obrazovku, stlačte tlačidlo Späť.

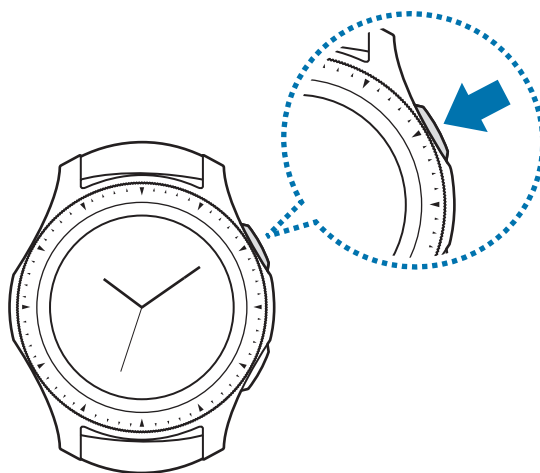

## Používanie lunety

Otáčaním lunety môžete jednoducho ovládať rôzne funkcie zariadenia Galaxy Watch.



- Dbajte na to, aby sa v okolí lunety nenachádzali cudzie materiály ako prach alebo piesok.
- Lunetu nepoužívajte v blízkosti magnetických polí, pretože môžu rušiť vnútorné magnety lunety a spôsobiť jej poruchu.



Ak sa luneta neotáča, vezmite ju do servisného strediska spoločnosti Samsung bez toho, aby ste zariadenie Galaxy Watch rozobrali.

## Prechádzanie obrazovkami

Otáčaním lunety môžete zobrazovať ostatné obrazovky. Ak chcete zobrazit' oznámenia, na obrazovke Hodiny otáčajte lunetou proti smeru hodinových ručičiek.

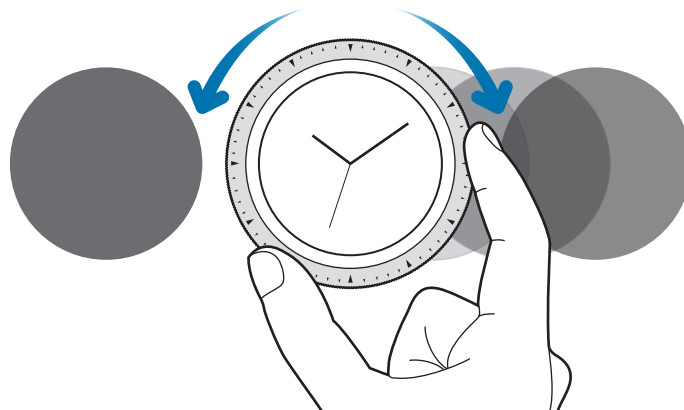



## Výber položky

Otáčaním lunetou prechádzajte z položky na položku. Keď otočíte lunetou, indikátor zvýraznenia sa posunie rovnakým smerom a položka sa zvýrazní.

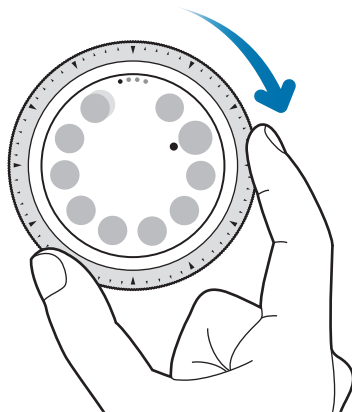

## Nastavenie vstupnej hodnoty

Otáčaním lunety môžete upravovať hlasitosť a jas. Pri upravovaní jasú otáčajte lunetou v smere hodinových ručičiek, ak má byť zobrazenie jasnejšie.

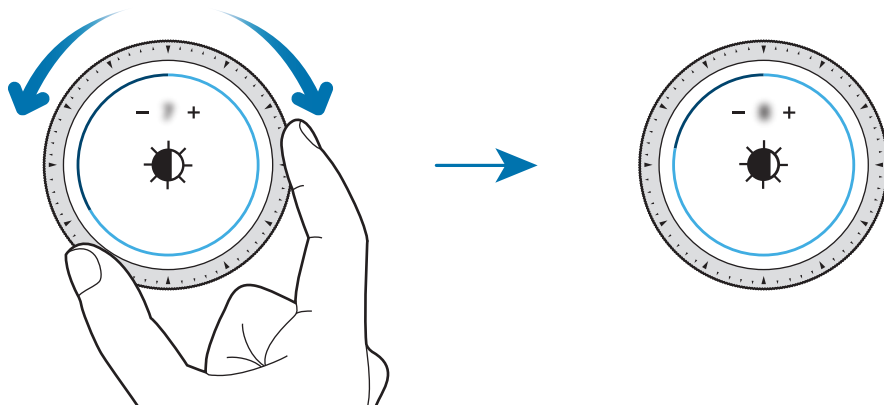

## Používanie telefónu alebo funkcie upozornenia

Otočením lunety v smere hodinových ručičiek prijmete prichádzajúci hovor alebo zrušíte budík. Otočením lunety proti smeru hodinových ručičiek odmietnete prichádzajúci hovor alebo aktivujete funkciu odloženia budíka.

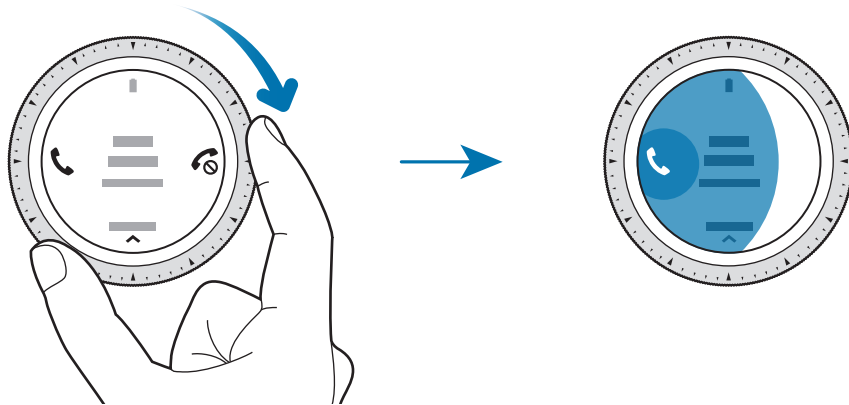

## Dotykový displej



- Zabráňte kontaktu dotykového displeja s inými elektrickými zariadeniami. Elektrostatické výboje môžu spôsobiť, že dotykový displej nebude fungovať.
- Na dotykový displej neťukajte žiadnymi ostrými predmetmi ani naň príliš silno netlačte prstami, aby sa nepoškodil.



- Zariadenie Galaxy Watch nemusí rozpoznať dotykové vstupy v blízkosti okrajov displeja, ktoré sa nachádzajú mimo oblasti dotykového vstupu.
- Pri používaní dotykového displeja sa odporúča používať prsty.
- Dotykový displej nemusí byť dostupný, ak je aktivovaný režim uzamknutia vo vode.

## Ťuknutie

Ak chcete otvoriť niektorú aplikáciu, vybrať si položku z ponuky alebo stlačiť niektoré tlačidlo na obrazovke, ťuknite naň prstom.

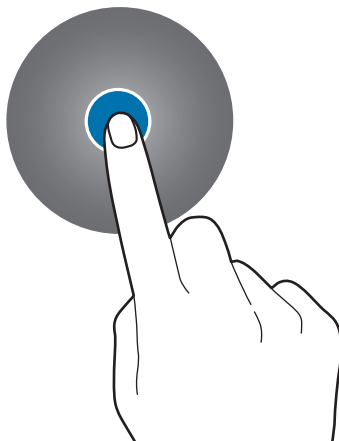

## Ťuknutie a podržanie

Ťuknutím na displej a podržaním prsta na displeji minimálne na dve sekundy získate prístup k režimu úprav alebo zobrazíte dostupné možnosti.

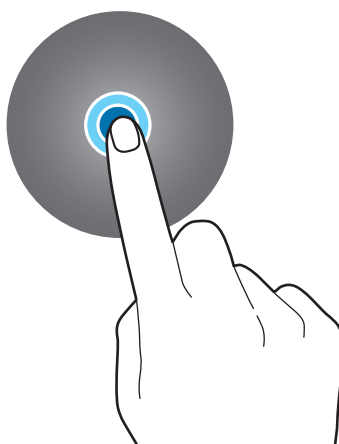

## Potiahnutie

Ak chcete položku presunúť na nové miesto, ťuknite na ňu, podržte ju a potiahnite ju na cieľové miesto.

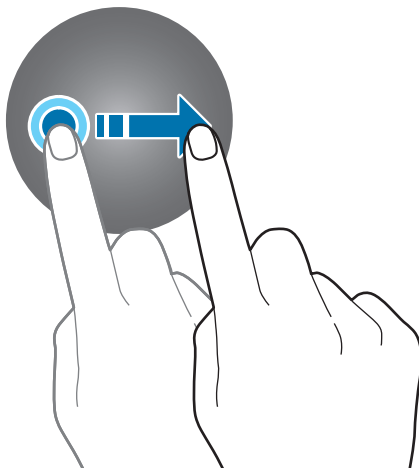

## Dvojité ťuknutie

Obrázok zväčšíte tak, že naň dvakrát ťuknete. Opätovným dvojitým ťuknutím sa vrátite na predchádzajúce zobrazenie.

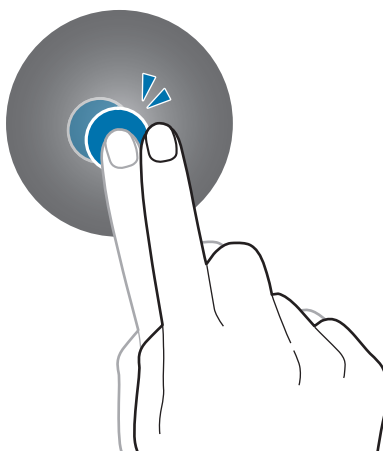

## Potiahnutie prstom

Ak chcete zobrazit' ostatné panely, prstom potiahnite doľava alebo doprava.

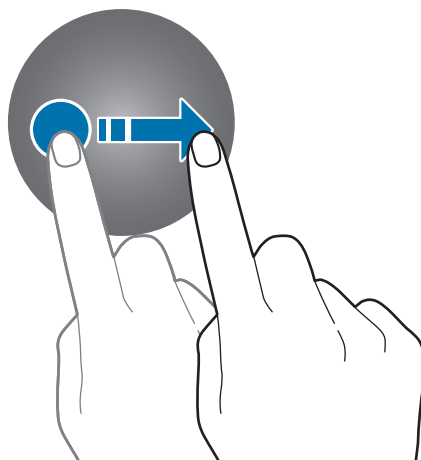

## Panel rýchleho nastavenia

Pomocou tohto panela môžete zobrazit' aktuálny stav zariadenia Galaxy Watch a nakonfigurovať nastavenia.

Potiahnite prstom nadol z horného okraja displeja.

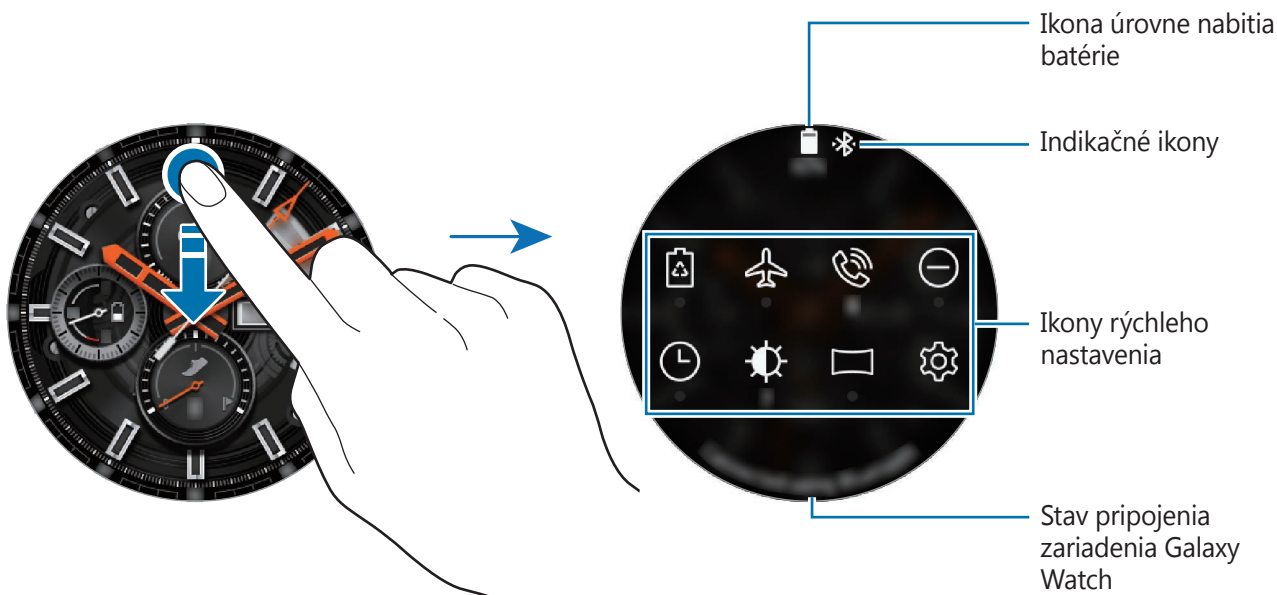

## Kontrola indikačných ikon

Indikačné ikony sa zobrazia v hornej časti rýchleho panela a umožňujú vám zistiť aktuálny stav zariadenia Galaxy Watch. Najčastejšie používané ikony sú uvedené v nasledujúcej tabuľke.



Zobrazené indikačné ikony sa môžu líšiť v závislosti od regiónu.













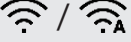



Ikona	Význam
	Pripojené zariadenie Bluetooth
	Odpojené zariadenie Bluetooth
	Sila signálu (len pre modely s mobilnou sieťou)
	Pripojená náhlavná súprava Bluetooth
<b>3G</b>	Pripojené k sieti 3G (len pre modely s mobilnou sieťou)
<b>LTE</b>	Pripojené k sieti LTE (len pre modely s mobilnou sieťou)
	Pripojené k sieti Wi-Fi
	Prenos hovoru do zariadenia Galaxy Watch
	Úroveň nabitia batérie

## Kontrola ikon rýchleho nastavenia

Na rýchlom paneli sa zobrazia ikony rýchleho nastavenia. Ťuknutím na ikonu môžete zmeniť základné nastavenia alebo pohodlne spustiť príslušnú funkciu. Na rýchlom paneli sa zobrazí až osem ikon.

Ak chcete na rýchly panel pridať nové ikony, prečítajte si časť [Upravenie ikon rýchleho nastavenia](#).

Ikona	Význam
	Aktivácia režimu úspory energie
	Aktivácia letového režimu
	Otvorenie ponuky hlasitosti
	Aktivácia režimu Nerušiť

Ikona	Význam
	Aktivácia funkcie nepretržite zapnutých hodín
	Nastavenie jasú
	Pripojenie k sieti Wi-Fi alebo automatické pripojenie k sieti Wi-Fi
	Otvorenie obrazovky nastavení
	Aktivácia funkcie NFC
	Spustenie aplikácie <b>Hľadať telefón</b>
	Pripojenie k mobilnej sieti
	Otvorenie ponuky správy batérie
	Pripojenie náhlavnej súpravy Bluetooth
	Aktivácia zvukového, vibračného alebo tichého režimu
	Aktivácia divadelného režimu
	Aktivácia režimu uzamknutia vo vode
	Aktivácia funkcie informácií o polohe
	Spustenie alebo pozastavenie prehrávania hudby
	Aktivácia nočného režimu
	Aktivácia funkcie citlivosti na dotyk

## Upravenie ikon rýchleho nastavenia

Ikony na rýchlom paneli môžete upravovať a môžete pridať až osem ikon. Ak ste už pridalí osem ikon, novú ikonu môžete pridať až po odstránení jednej ikony.

### Odstránenie ikony rýchleho nastavenia

Ťuknite a podržte ikonu, ktorú chcete odstrániť z rýchleho panela, a ťuknite na položku .

Ikona rýchleho nastavenia sa odstráni.

## Pridanie ikony rýchleho nastavenia

Ťuknite a podržte ikonu rýchleho nastavenia a ťuknite na položku , potom vyberte funkciu, ktorú chcete pridať na panel rýchleho nastavenia.

Ikona pre funkciu, ktorú vyberiete, sa pridá na panel rýchleho nastavenia.



Panel rýchleho nastavenia môžete upraviť aj postupným ťuknutím na položky  (**Nastavenia**) → **Rozšírené** → **Upraviť rýchle nastavenia**.

## Aktivácia režimu úspory energie

Aktiváciou režimu úspory energie obmedzíte niektoré funkcie zariadenia Galaxy Watch a znížite spotrebu batérie.

Na paneli rýchleho nastavenia ťuknite na položku .

Po zapnutí sa farby zobrazia v odtieňoch sivej.

Viac informácií nájdete v časti [Režim úspory energie](#).

## Aktivácia letového režimu

Keď nastúpíte na lietadlo, môžete aktivovať letový režim. Aktivácia tejto funkcie obmedzí aplikácie, ktoré vyžadujú sieťové pripojenie, ale umožňuje vám používať iné aplikácie a funkcie ako obvykle.

Na paneli rýchleho nastavenia ťuknite na položku .

V hornej časti obrazovky Hodiny sa zobrazí ikona .

## Otvorenie ponuky hlasitosti

Umožňuje upravenie úrovni hlasitosti pre zvonenie, médiá, oznámenia a systém.

Na paneli rýchleho nastavenia ťuknite na položku .

Hlasitosť upravte otáčaním lunety alebo ťuknutím na položku **+** alebo **-**.





- Obrazovka zvonenia sa nezobrazí, ak používate model Bluetooth bez pripojenia k mobilnému zariadeniu.
- Keď je aktivovaná funkcia Voice Assistant, môžete tiež upraviť hlasitosť zjednodušená ovládania.



## Aktivácia režimu Nerušiť

Zariadenie Galaxy Watch môžete nastaviť tak, aby pri prijatí oznámenia (okrem upozornenia) nevibrovalo a nezaplo displej.

Na paneli rýchleho nastavenia ťuknite na položku  a nastavte režim Nerušiť.

V hornej časti obrazovky Hodiny sa zobrazí ikona .

## Aktivácia funkcie nepretržite zapnutých hodín



Môžete nastaviť, aby bol displej zapnutý, aj keď pri nosení zariadenie Galaxy Watch nepoužívate.

Na paneli rýchleho nastavenia ťuknite na položku .

Ak aktivujete túto funkciu, batéria sa bude vybíjať rýchlejšie ako zvyčajne.

## Nastavenie jasu

Jas displeja zariadenia Galaxy Watch môžete upraviť s ohľadom na prostredie.

Na paneli rýchleho nastavenia ťuknite na položku  a upravte jas otočením lunety alebo ťuknutím na položku  alebo .

## Pripojenie k sieti Wi-Fi

Pripojte sa k sieti Wi-Fi manuálne alebo nastavte, aby sa sieť Wi-Fi pripojila automaticky.

Na paneli rýchleho nastavenia ťuknite na položku  alebo .

Sieť Wi-Fi sa pripojí alebo odpojí. Ak chcete nastaviť, aby sa sieť Wi-Fi pripojila automaticky, ťuknite na ikonu Wi-Fi, až kým sa nezobrazí .



Keď zariadenie Galaxy Watch používate bez pripojenia k mobilnému zariadeniu,  sa nezobrazí a sieť Wi-Fi sa nepripojí automaticky.

## Otvorenie obrazovky nastavení

Otvorte obrazovku nastavení, aby ste mohli nakonfigurovať rôzne funkcie a aplikácie zariadenia Galaxy Watch.

Na paneli rýchleho nastavenia ťuknite na položku .

Zobrazí sa obrazovka nastavení.

## Aktivácia funkcie NFC

Aktivujte funkciu NFC.

Na paneli rýchleho nastavenia ťuknite na položku .

Funkciu NFC je možné pohodlne používať s NFC anténou. Viac informácií nájdete v časti [NFC](#).

## Spustenie aplikácie Hľadať telefón

Spustíte aplikáciu **Hľadať telefón** a nájdite mobilné zariadenie, keď sa vám stratí.

Na paneli rýchleho nastavenia ťuknite na položku .

Z mobilného zariadenia zaznie zvuk a zapne sa mu displej. Viac informácií nájdete v časti [Hľadať moje hodinky](#).



Táto funkcia sa nezobrazí, ak zariadenie Galaxy Watch používate bez pripojenia k mobilnému zariadeniu.

## Pripojenie k mobilnej sieti

Pripojte sa k mobilnej sieti alebo sa od nej odpojte.

Na paneli rýchleho nastavenia ťuknite na položku .

Mobilná sieť sa pripojí a môžete prijímať hovory a správy.



Táto funkcia sa nezobrazí na modeli Bluetooth.

## Otvorenie ponuky správy batérie

Otvorte ponuku správy batérie, aby ste mohli ľahko riadiť spotrebu batérie.

Na paneli rýchleho nastavenia ťuknite na položku .

Zobrazí sa ponuka správy batérie.

## Pripojenie náhlavnej súpravy Bluetooth

Pripojte náhlavnú súpravu Bluetooth a budete môcť cez ňu počúvať hudbu a telefonovať.

Na paneli rýchleho nastavenia ťuknite na položku .

Aktivuje sa funkcia Bluetooth a bude sa prehľadávať zoznam dostupných náhlavných súprav Bluetooth. Ak je dostupné predtým použité zariadenie Bluetooth, automaticky sa pripojí.

## Aktivácia zvukového, vibračného alebo tichého režimu

Aktivujte zvukový, vibračný alebo tichý režim.

Na paneli rýchleho nastavenia ťuknite na položku ,  alebo .

## Aktivácia divadelného režimu

Aktivujte divadelný režim na sledovanie filmov.

Na paneli rýchleho nastavenia ťuknite na položku .

V hornej časti obrazovky Hodiny sa zobrazí ikona . Obrazovka zostane vypnutá, zvuk sa stlmí a funkcia budiaceho gesta a funkcia vždy zapnutých hodín sa automaticky deaktivujú.

## Aktivácia režimu uzamknutia vo vode

Režim uzamknutia vo vode môžete aktivovať, keď cvičíte vo vode.

Na paneli rýchleho nastavenia ťuknite na položku .

Dotykový displej, funkcia gesta prebudenia a funkcia nepretržite zapnutých hodín sa deaktivujú.

Režim uzamknutia vo vode vypnete stlačením a podržaním tlačidla Domov, až kým kruh nezmizne.



## Aktivácia funkcie informácií o polohe

Aktivujte informácie o polohe, aby ste mohli s určitými aplikáciami používať údaje GPS a údaje o vašej polohe.

Na paneli rýchleho nastavenia ťuknite na položku .

## Spustenie alebo pozastavenie prehrávania hudby

Umožňuje spustenie alebo pozastavenie prehrávania hudby.

Na paneli rýchleho nastavenia ťuknite na položku  alebo .

Spustí alebo pozastaví sa prehrávanie hudby na zariadení Galaxy Watch a na pripojenom mobilnom zariadení. Hudbu môžete počúvať po pripojení náhlavnej súpravy Bluetooth.

## Aktivácia nočného režimu

Aktivujte nočný režim na spánok.

Na paneli rýchleho nastavenia ťuknite na položku .

V hornej časti obrazovky Hodiny sa zobrazí ikona . Všetky zvuky, okrem zvukov dotykov a upozornení, sa stlmia a funkcia budiaceho gesta a funkcia vždy zapnutých hodín sa automaticky deaktivujú.

## Aktivácia funkcie citlivosti na dotyk

Aktivujte funkciu citlivosti na dotyk, aby ste mohli používať dotykový displej, keď budete mať na rukách rukavice.

Na paneli rýchleho nastavenia ťuknite na položku .



V závislosti od typu rukavíc sa môže stať, že dotykový displej nerozpozna váš dotyk a funkcia sa neaktivuje.

## Uzamknutie obrazovky

Funkciu uzamknutia obrazovky používajte na ochranu svojich osobných informácií tým, že zabránite prístupu iných osôb k zariadeniu Galaxy Watch. Po aktivácii funkcie uzamknutia obrazovky bude zariadenie Galaxy Watch vyžadovať kód odomknutia pri každom odomknutí.

### Nastavenie uzamknutia obrazovky

Na obrazovke aplikácií postupne ťuknite na položky  (**Nastavenia**) → **Zabezpečenie** → **Zámok** → **Typ** a vyberte metódu uzamknutia.

- **Vzor:** Odomknutie obrazovky nakreslením vzoru pomocou najmenej štyroch bodov.
- **Kód PIN:** Odomknutie obrazovky zadaním kódu PIN s najmenej štyrmi číslicami.



PIN môžete zadať pomocou lunety. Otočením lunety sa posuňte na číslo, ktoré chcete zadať. Po zmene farby čísla sa číslo zadá.

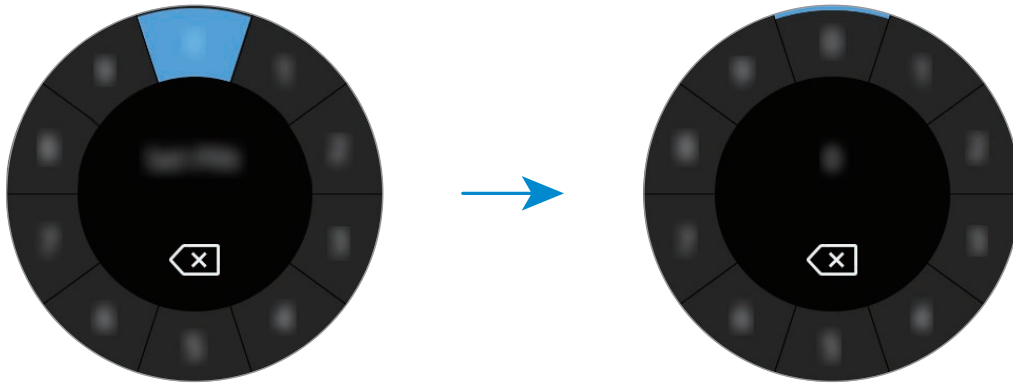

## Hodiny

### Obrazovka Hodiny

Zobrazenie aktuálneho času. Ak sa obrazovka Hodiny nezobrazuje, stlačením tlačidla Domov sa vrátite na obrazovku Hodiny.



### Zmena vzhľadu hodín

Ťuknite a podržte prst na obrazovke Hodiny a otočte lunetou alebo posuňte obrazovku doľava alebo doprava a potom vyberte vzhľad hodín. Hodiny môžete prispôbiť aj ťuknutím na položku **PRISPÔS.** Ak chcete prevziať ďalšie vzhľady hodín z obchodu **Galaxy Apps**, ťuknite na položku **Galaxy Apps**.

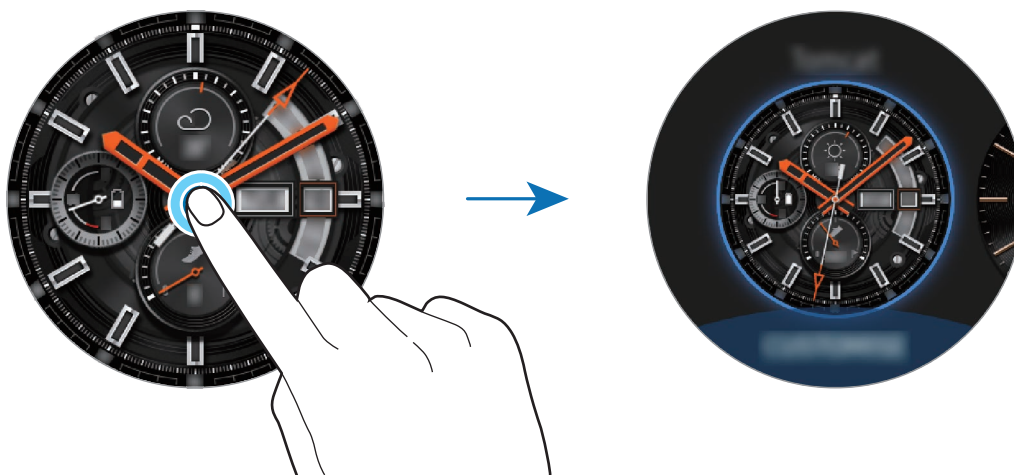

Ťuknite a podržte prst na obrazovke Hodiny a rýchlo otočte lunetou. Na displeji sa zobrazia dostupné vzhľady hodín a budete ich môcť ľahko vybrať. Funkcia **PRISPÔS.** však nie je dostupná.

Vzhľad hodín zariadenia Galaxy Watch môžete zmeniť aj z mobilného zariadenia. V mobilnom zariadení spustíte aplikáciu **Galaxy Wearable** a ťuknete na položku **CIFERNÍKY**. Ak chcete prevziať ďalšie vzhľady hodín z **Galaxy Apps**, spustíte aplikáciu **Galaxy Wearable** a postupne ťuknete na položky **INFORMÁCIE** → **ZOBR. VIAC** na karte **NAJOBĽÚBENEJŠIE CIFERNÍKY**.

### Prispôsobenie vzhľadu hodín pomocou fotografie

Po importovaní fotografie z mobilného zariadenia použite fotografiu ako vzhľad hodín. Ďalšie informácie o importovaní fotografií z mobilného zariadenia nájdete v časti [Importovanie obrázkov z mobilného zariadenia](#).

- 1 Ťuknite a podržte prst na obrazovke Hodiny a otočte lunetou alebo posuňte obrazovku doľava alebo doprava a ťuknite na položku **PRISPÔS.** vzhľadu hodín **Moja fotografia+**.
- 2 Ťuknite na displej a potom na položku **Pridať fotografiu**.
- 3 Vyberte fotografiu, ktorú chcete použiť ako vzhľad hodín, a postupne ťuknite na položky **OK** → **OK**.

Otáčaním lunety môžete fotografiu priblížiť alebo oddialiť. Keď je fotografia priblížená, posuňte obrazovku tak, aby sa na obrazovke zobrazila časť fotografie.



Ak chcete pridať ďalšie fotografie, otočte lunetou v smere hodinových ručičiek alebo posuňte obrazovku doľava a vyberte **Pridať fotografiu**. Ako vzhľad hodín je možné pridať až dvadsať fotografií. Fotografie, ktoré pridáte, sa budú postupne striedať.



- 4 Posunutím obrazovky zmeňte farbu alebo písmo a ťuknite na položku **OK**.



Pre niektoré analógové vzhľady hodín môžete aktivovať zvuk tikajúcich hodín. Na obrazovke **Tikanie** otočením lunety zapnite alebo vypnite zvuk tikania.

### Používanie funkcie nepretržite zapnutých hodín

Zariadenie Galaxy Watch môžete nastaviť tak, aby sa počas nosenia zariadenia Galaxy Watch po vypnutí displeja zobrazoval čas.

Na paneli rýchleho nastavenia ťuknite na položku . Prípadne na obrazovke aplikácií postupne ťuknite na položky  (**Nastavenia**) → **Ciferníky** a ťuknutím na prepínač **Vždy zapnuté hodinky** túto funkciu aktivujte.

## Režim Len hodiny

Môžete aktivovať režim Len hodiny. V režime Len hodiny sa zobrazia iba hodiny a všetky ostatné funkcie budú vypnuté.

Na obrazovke aplikácií postupne ťuknite na položky  (Nastavenia) → **Batéria** → **Iba hodinky**.

## Oznámenia

### Panel oznámení

Na paneli oznámení si môžete skontrolovať oznámenie, napríklad novú správu alebo zmeškaný hovor. Ak chcete otvoriť panel oznámení, na obrazovke Hodiny otáčajte lunetou proti smeru hodinových ručičiek alebo posuňte obrazovku doprava. Ak nie sú niektoré oznámenia skontrolované, na displeji hodínok sa zobrazí oranžová bodka.





## Zobrazenie prichádzajúcich oznámení

Keď dostanete oznámenie, informácie o oznámení, ako napríklad jeho typ alebo čas, kedy ste ho dostali, sa zobrazia na displeji. Ak dostanete viac ako dve oznámenia, otočením lunetou zobrazíte viac oznámení.

Ťuknutím na oznámenie zobrazíte podrobnosti.

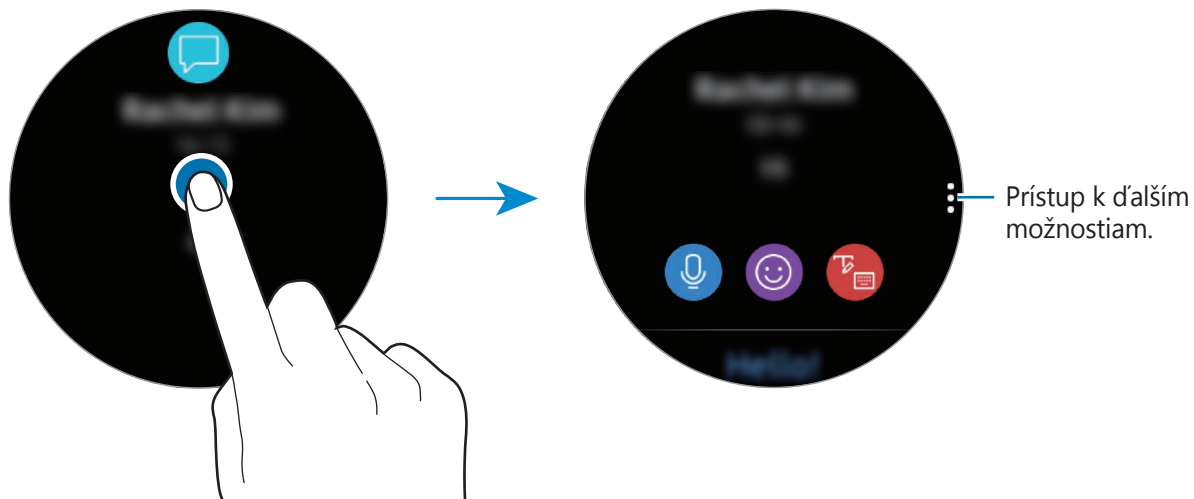

## Odstraňovanie oznámení

Oznámenie odstránite posunutím prsta smerom nahor na displeji, keď sa zobrazuje dané oznámenie.

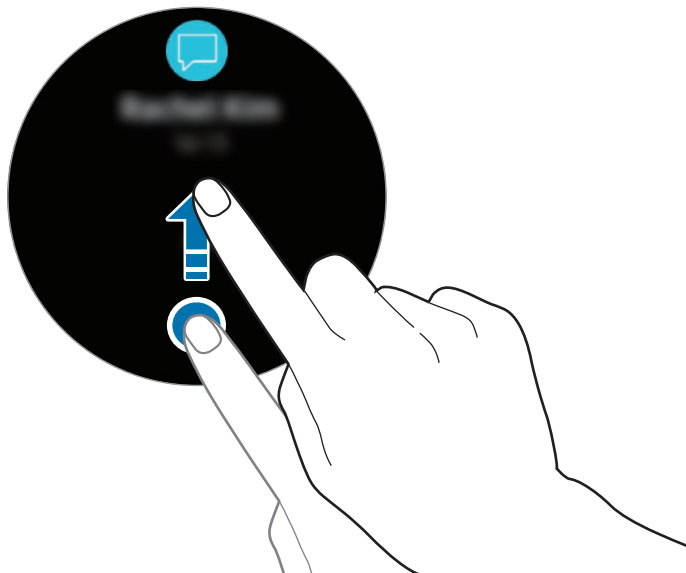

## Výber aplikácií na prijímanie oznámení

Vyberte aplikáciu z mobilného zariadenia na prijímanie oznámení.

- 1 V mobilnom zariadení spustíte aplikáciu **Galaxy Wearable** a postupne ťuknite na položky **NASTAVENIA** → **Oznámenia** a potom ťuknite na prepínač.
- 2 Ťuknite na položku **Spravovať oznámenia** a ťuknite na prepínače vedľa aplikácií, z ktorých chcete prijímať oznámenia v zariadení Galaxy Watch.

## Zadávanie textu

### Úvod

Obrazovka na zadávanie textu sa zobrazí, keď je možné zadať text.



- Rozloženie obrazovky sa môže líšiť v závislosti od spustenej aplikácie.
- Keď je zariadenie Galaxy Watch pripojené k mobilnému zariadeniu cez Bluetooth, jazykové nastavenia v mobilnom zariadení sa použijú v zariadení Galaxy Watch.

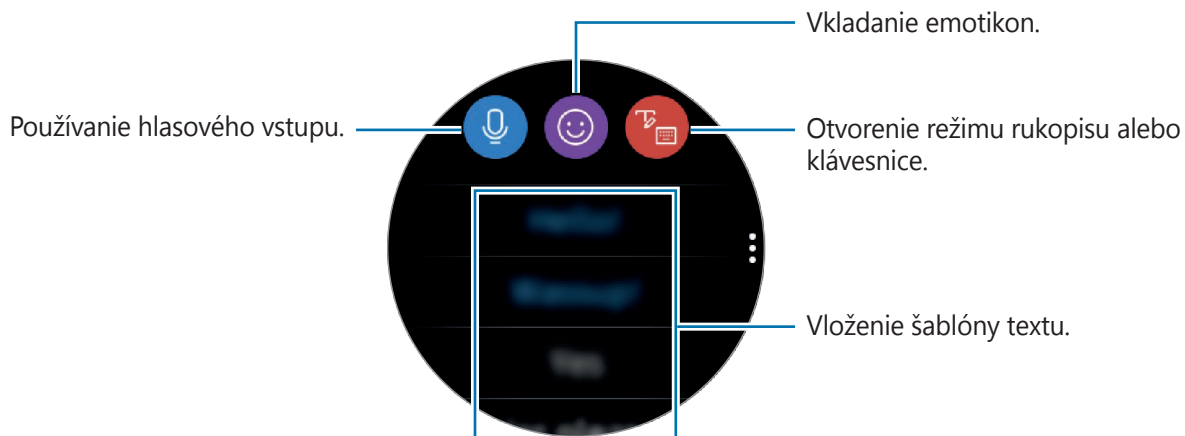

## Používanie hlasového vstupu

Ťuknite na položku  a rozprávaním zadajte svoju správu.

Ak chcete zmeniť jazyk, ktorý sa má rozpoznať, postupne ťuknite na položky  → **Jazyky vstupu**.

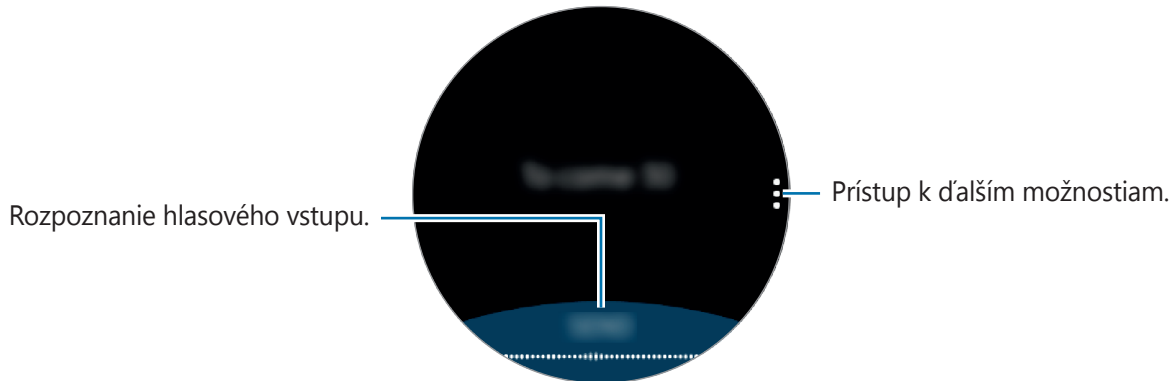

• Táto funkcia nie je v niektorých jazykoch podporovaná.

• **Tipy pre lepšie rozpoznávanie hlasu**

- Rozprávajte zrozumiteľne.
- Rozprávajte na tichých miestach.
- Nepoužívajte hrubé ani hovorové slová.
- Snažte sa nerozprávať s prízvukom.

V závislosti od okolia a spôsobu, akým rozprávate, nemusí zariadenie Galaxy Watch rozpoznať vašu hovorenú správu.

## Používanie emotikon

Ťuknite na položku  a vyberte kategóriu. Zobrazí sa zoznam emotikon zvolenej kategórie.

Ak chcete nakresliť obrázok, ťuknite na položku **Kresba** v hornej časti obrazovky a nakreslite správu.

Otočením lunety proti smeru hodinových ručičiek odstránite vstup krok po kroku. Ak chcete vrátiť krok späť, otočte lunetou v smere hodinových ručičiek.

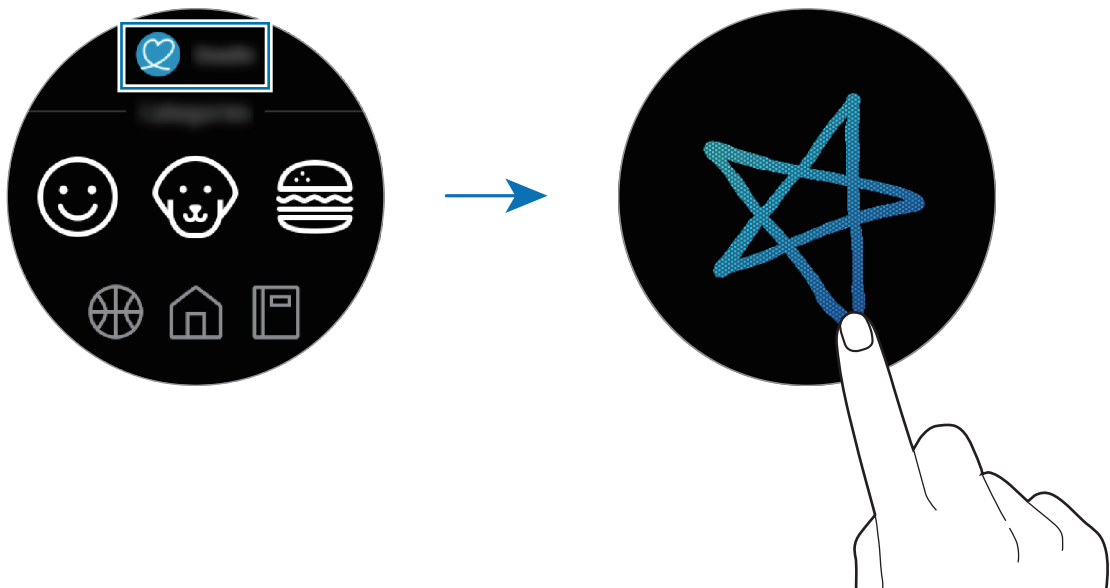

## Používanie režimu rukopisu alebo klávesnice

Ťuknite na položku , otvorte režim rukopisu a píšete na obrazovku.

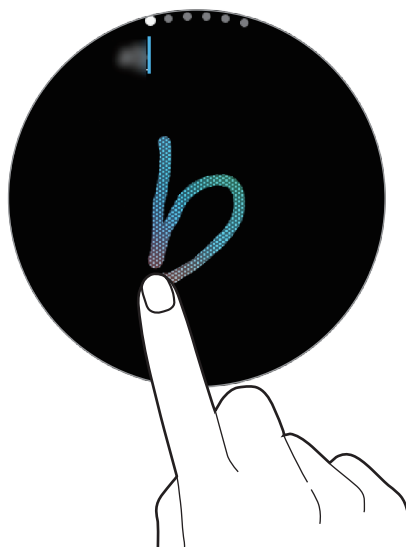

Táto funkcia nemusí byť v závislosti od oblasti k dispozícii.

## Zmena režimu zadávania

Otočením lunetou zmeňte režim zadávania na obrazovke na zadávanie textu. Prepínať môžete medzi režimom rukopisu, režimom znakov, režimom číslíc, režimom interpunkčných znamienok, režimom emotikon a režimom hlasového vstupu.

## Zmena vstupného jazyka

Premiestnením medzerníka doľava alebo doprava pri súčasnom ťuknutí naň a podržaní zmeňte vstupný jazyk.

Ak chcete pridať ďalšie jazyky, prepnite na režim číslíc, režim interpunkčných znamienok alebo režim emotikon. Potom postupne ťuknite na položky  → **Vybrať vstupné jazyky** a vyberte jazyk, ktorý chcete pridať. Použiť môžete najviac dva jazyky.

## Používanie klávesnice

Otočte lunetou, aby ste mohli zadať text pomocou klávesnice.



- Niektoré jazyky nepodporujú zadávanie textu. Ak chcete zadávať text, musíte vstupný jazyk prepnúť na jeden z podporovaných jazykov.
- Rozloženie klávesnice sa môže líšiť v závislosti od regiónu.

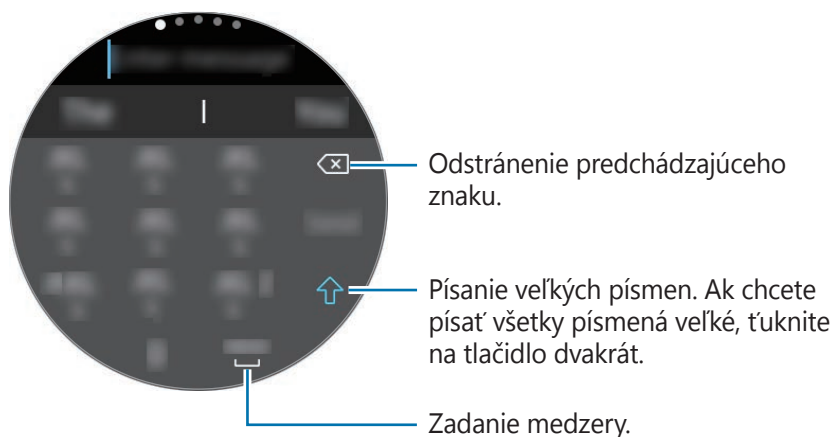

# Aplikácie a funkcie

## Správy

Zobrazenie správ a odpovedanie použitím zariadenia Galaxy Watch.

### Zobrazenie správ



Ak používate roaming, za prijímanie správ vám môžu byť účtované ďalšie poplatky.

1 Ťuknite na položku  (**Správy**) na obrazovke aplikácií.

Prípadne potiahnite prstom doprava na obrazovke hodín alebo otočte lunetou proti smeru hodinových ručičiek, keď dostanete oznámenie o novej správe.

2 Prechádzajte zoznamom správ a potom výberom kontaktu zobrazte konverzácie.

Ak chcete zobrazit' správu v mobilnom zariadení, ťuknite na položku , otočte lunetou a potom ťuknite na položku **Zobr. v telef.**

Ak chcete odpovedať na správu, vyberte režim zadávania a zadajte správu.

## Odosielanie správ



Ak používate roaming, za odosielanie správ vám môžu byť účtované ďalšie poplatky.

- 1 Ťuknite na položku  (**Správy**) na obrazovke aplikácií.

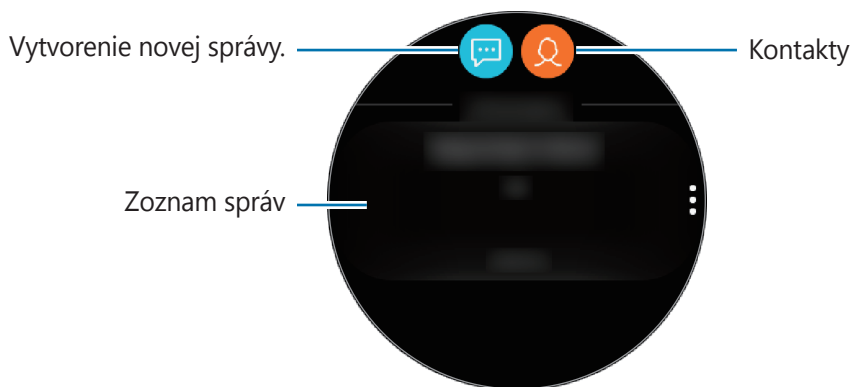

- 2 Ťuknite na položku .

Prípadne môžete príjemcu správy vybrať ťuknutím na položku  v zozname kontaktov.

- 3 Pridajte príjemcu a ťuknite na položku **ĎALEJ**.

- 4 Zadajte text použitím jednej z dostupných metód a ťuknite na položku **ODOSLAŤ** alebo **Odoslať**.

Ak vyberiete textovú šablónu alebo emotikonu, správa sa automaticky odošle príjemcom.

Keď zadáte text hlasom, pre formát správy môžete vybrať text alebo zvuk. Ak sa neobjaví obrazovka výberu formátu správy, otvorte obrazovku aplikácií, postupne ťuknite na položky  (**Nastavenia**) → **Aplikácie** → **Správy** a ťuknutím na prepínač **Odoslať ako zvuk** túto funkciu aktivujte.

# Telefón

## Úvod

Pomocou zariadenia Galaxy Watch môžete uskutočňovať alebo prijímať hovory. Telefonovať môžete pomocou interného mikrofónu, reproduktora alebo pripojenej náhlavnej súpravy Bluetooth.



Na modeli s mobilnou sieťou môžete uskutočňovať hovory bez toho, aby ste boli pripojený k mobilnému zariadeniu.

## Prijímanie hovorov

### Prijatie hovoru

Počas prichádzajúceho hovoru otočte lunetou v smere hodinových ručičiek. Prípadne potiahnite  mimo veľkého kruhu.

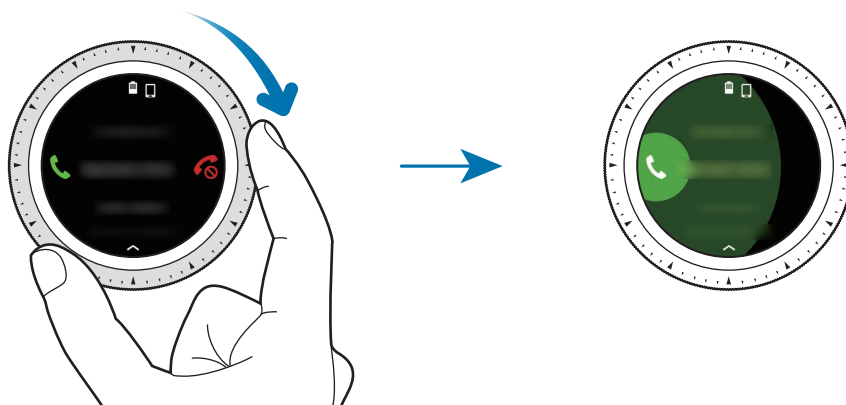

Telefonovať môžete pomocou interného mikrofónu, reproduktora alebo pripojenej náhlavnej súpravy Bluetooth.

Ak sa prihlásite na funkciu čakajúceho hovoru, môžete prijímať hovory počas telefonovania. Keď prijmete druhý hovor, môžete aktuálny hovor pridržať alebo ho ukončiť. Modely s mobilnou sieťou môžu prijímať hovory z telefónneho čísla zariadenia Galaxy Watch aj pripojeného mobilného zariadenia. Keď však prijímate druhý hovor na číslo odlišné od čísla, ktoré práve používate, nemôžete ten hovor pridržať počas prijímania druhého hovoru. Hovor sa jednoducho ukončí.



## Odmietnutie hovoru

Odmietnutie hovoru a odoslanie správy o odmietnutí volajúcemu.

Počas prichádzajúceho hovoru otočte lunetou proti smeru hodinových ručičiek. Prípadne potiahnite  mimo veľkého kruhu.

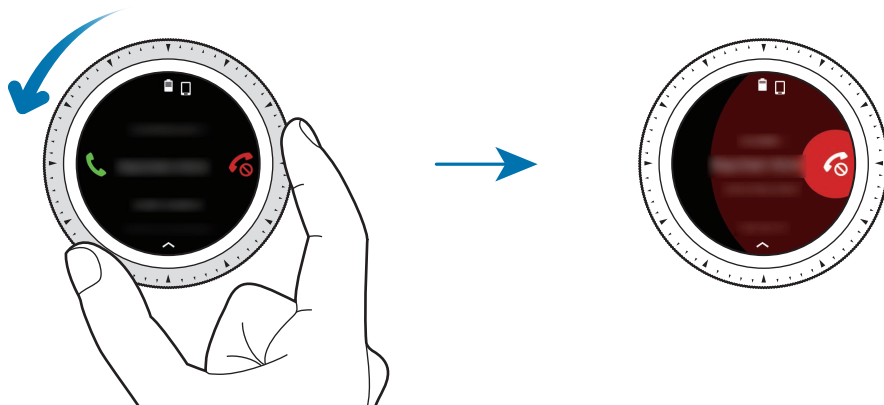

Ak chcete odoslať správu pri odmietnutí prichádzajúceho hovoru, potiahnite prstom nahor od spodného okraja displeja.

## Zmeškané hovory



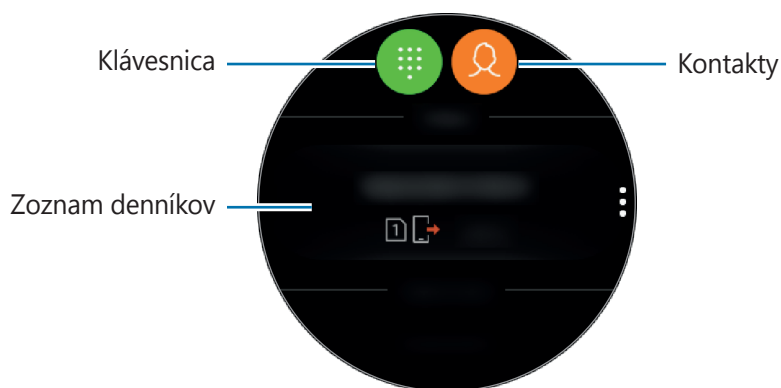

Ak zmeškáte hovor, na displeji sa zobrazí oznámenie. Ak chcete zobrazit' oznámenia o zmeškaných hovoroch, na obrazovke hodín posuňte obrazovku doprava alebo otočte lunetou proti smeru hodinových ručičiek. Prípadne ťuknutím na položku  (**Telefón**) na obrazovke aplikácií zobrazte zmeškané hovory.

## Uskutočňovanie hovorov

Ťuknite na položku  (**Telefón**) na obrazovke aplikácií.



Použite jeden z nasledujúcich spôsobov:

- Ťuknite na položku , zadajte číslo pomocou klávesnice a potom ťuknite na položku .
- Ťuknite na položku , vyhľadajte alebo vyberte kontakt a potom ťuknite na položku .
- Prechádzajte zoznamom denníkov, vyberte záznam a potom ťuknite na položku .

## Možnosti počas hovorov

### Používanie obrazovky hovorov

K dispozícii sú nasledujúce možnosti:

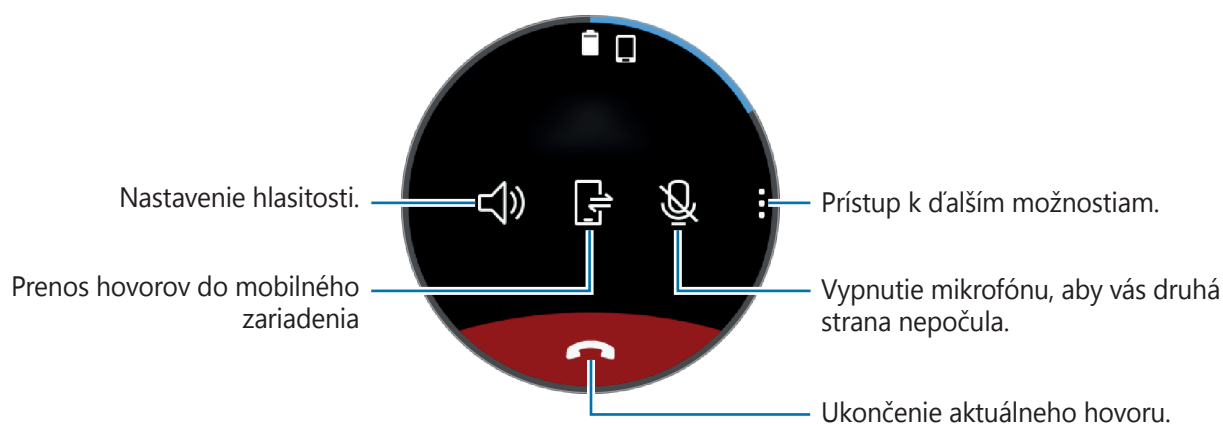

## Prepínanie na náhlavnú súpravu Bluetooth

Ak chcete, aby hovor pokračoval v náhlavnej súprave Bluetooth, zariadenie Galaxy Watch prepnete na náhlavnú súpravu.

Keď je k zariadeniu Galaxy Watch pripojená náhlavná súprava Bluetooth, ťuknite na  na obrazovke hovorov, aby ste mohli uskutočniť hovor s náhlavnou súpravou Bluetooth.

Ak k zariadeniu Galaxy Watch nie je pripojená náhlavná súprava Bluetooth, na obrazovke aplikácií postupne ťuknite na položky  (**Nastavenia**) → **Pripojenia** → **Bluetooth** → **Slúchadlá BT**. Keď sa zobrazí zoznam dostupných náhlavných súprav Bluetooth, vyberte náhlavnú súpravu Bluetooth, ktorú chcete používať.



Táto funkcia je dostupná, keď používate model s mobilnou sieťou bez pripojenia k mobilnému zariadeniu.

## Otvorenie klávesnice

Postupne ťuknite na položky  → **Klávesnica**.

## Kontakty

Po pripojení zariadenia Galaxy Watch k mobilnému zariadeniu môžete zobraziť zoznam kontaktov mobilného zariadenia. Kontaktu môžete zavolať alebo odoslať správu.

Ťuknite na položku  (**Kontakty**) na obrazovke aplikácií.





V hornej časti zoznamu kontaktov sa zobrazí zoznam obľúbených kontaktov v mobilnom zariadení.



Použite jeden z nasledujúcich spôsobov vyhľadávania:

- Ťuknite na položku  a zadajte kritériá vyhľadávania v hornej časti zoznamu kontaktov.
- Prechádzajte zoznamom kontaktov.
- Otočte lunetou. Keď budete lunetou otáčať rýchlo, zoznam sa bude posúvať v abecednom poradí od prvého písmena.

Po vybratí kontaktu vykonajte jeden z nasledujúcich krokov:

-  : Uskutočnenie hlasového hovoru.
-  : Vytvorenie správy.

## Pridávanie kontaktov

- 1 Ťuknite na položku  (**Kontakty**) na obrazovke aplikácií.
- 2 Ťuknite na položku  v hornej časti zoznamu kontaktov a zadajte informácie o príslušnom kontakte.
- 3 Ťuknite na položku **ULOŽIŤ**.

## Výber často používaných kontaktov na widgete

Po pridaní widgetu **Kontakty** pridajte často používané kontakty, aby ste ich mohli ľahko kontaktovať prostredníctvom textovej správy alebo telefónneho hovoru. Ťuknite na položku **Pridať kontakty**, vyberte kontakt a potom ťuknite na položku **HOTOVO**. Ďalšie informácie o pridávaní widgetov nájdete v časti [Pridávanie widgetov](#).



Na widget môžete pridať až štyri kontakty.

## Pridanie informácií o zdravotnom stave do môjho profilu

Pridanie informácií o zdravotnom stave do profilu, aby si ich mohol záchranár rýchlo pozrieť v prípade núdzovej situácie.

V mobilnom zariadení spustíte **Kontakty**, vyberte svoj profil a zadajte informácie o svojom zdravotnom stave. Ak chcete na zariadení Galaxy Watch zobrazit' informácie o svojom zdravotnom stave, na obrazovke aplikácií postupne ťuknite na položky  (**Kontakty**) → váš profil a potiahnite nahor zo spodného okraja obrazovky.

V núdzovej situácii podržte tlačidlo Domov (vypínacie tlačidlo) na zariadení Galaxy Watch a ťuknite na položku **Tiesňové zdravotné informácie**.



V závislosti od mobilného zariadenia, ktoré je pripojené k zariadeniu Galaxy Watch, nemusí byť možné túto funkciu použiť.

# Samsung Health

## Úvod

Aplikácia Samsung Health zaznamenáva a spravuje vaše aktivity vykonávané počas celých 24 hodín a spánkový vzor v záujme pestovania si zdravých zvykov. Keď zariadenie Galaxy Watch pripojíte k mobilným zariadeniam, budete môcť ukladať a spravovať údaje týkajúce sa zdravia a tiež každý deň dostávať užitočné informácie o vašom zdraví.

Ak počas nosenia zariadenia Galaxy Watch cvičíte viac ako 10 minút, zobrazí sa povzbudivá správa. Keď zariadenie Galaxy Watch rozpozná nečinnosť dlhšiu ako jednu hodinu, upozorní vás a ukáže vám niekoľko strečingových cvičení. Keď zariadenie Galaxy Watch rozpozná, že šoférujete, môže sa stať, že nezobrazí povzbudivú správu alebo strečingové cvičenia.

Ťuknite na položku  (**Samsung Health**) na obrazovke aplikácií.



- Funkcie aplikácie Samsung Health sú určené len na voľnočasové a cvičebné aktivity. Nie sú určené na zdravotnícke účely. Pred použitím týchto funkcií si pozorne prečítajte pokyny.
- Akékoľvek informácie získané z používania zariadenia Galaxy Watch alebo softvéru Fit alebo akejkoľvek aplikácie vopred nainštalovanej v zariadení nemusia byť vhodné, presné, úplné ani spoľahlivé.

## Správne nosenie zariadenia Galaxy Watch

- Keď aktivujete funkciu automatického sledovania srdcového tepu alebo keď zariadenie Galaxy Watch rozpozná vaše cvičenie, zariadenie Galaxy Watch bude automaticky sledovať váš srdcový tep. Pri meraní srdcového tepu noste zariadenie Galaxy Watch pevne na ruke nad zápästím, ako je to znázornené na nasledujúcom obrázku.
- Ak zariadenie Galaxy Watch zapnete príliš natesno, môže dôjsť k podráždeniu pokožky, a ak ho zapnete príliš voľno, môže dochádzať k treniu.

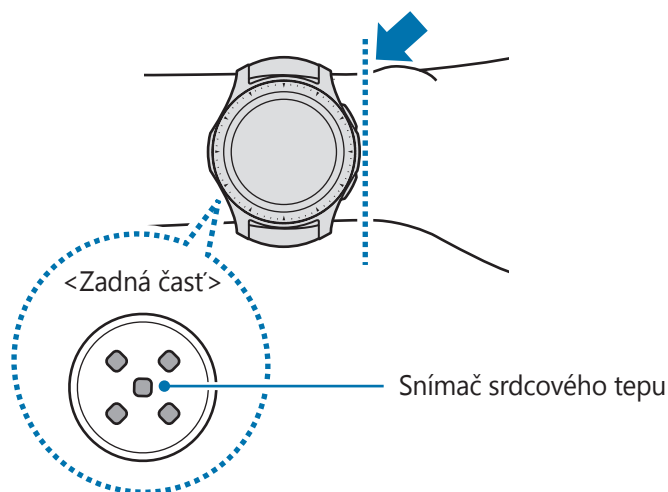

- Presnosť snímača srdcového tepu môže byť v závislosti od pokožky, podmienok merania a okolia zhoršená.
- Funkciu HR používajte len na meranie srdcového tepu.
- Nedívať sa priamo do svetiel snímača srdcového tepu. Môže to spôsobiť poškodenie zraku. Dbajte na to, aby deti nepozerali priamo do svetiel.
- Nízke teploty prostredia môžu ovplyvniť meranie. V zime alebo v chladnom počasí buďte počas merania srdcového tepu v teple.
- Srdcový tep merajte, keď sedíte a ste uvoľnený. Počas merania srdcového tepu sa nehýbte. Pri týchto činnostiach môžete spôsobiť nepresné zaznamenanie vášho srdcového tepu.
- Ak sa nameraná hodnota príliš líši od očakávanej hodnoty srdcového tepu, odpočívajte si 30 minút a potom meranie zopakujte.

- Fajčením alebo konzumáciou alkoholu pred meraniami, môžete spôsobiť, že váš srdcový tep sa bude líšiť od vášho bežného srdcového tepu.
- Počas merania srdcového tepu nehovorte, nezívajte alebo nedýchajte zhlboka. Pri týchto činnostiach môžete spôsobiť nepresné zaznamenanie vášho srdcového tepu.
- Vzhľadom na to, že snímač srdcového tepu využíva na aproximáciu srdcového tepu svetlo, jeho presnosť sa môže líšiť kvôli fyzickým faktorom, ako je napríklad cirkulácia krvi, krvný tlak, stav pokožky a umiestnenie a koncentrácia ciev, ktoré ovplyvňujú pohlcovanie a odrážanie svetla. Merania môžu byť nepresné aj v prípade, ak je váš srdcový tep príliš rýchly alebo pomalý.
- Merania srdcového tepu u používateľov s tenkými zápästiami môžu byť nepresné, keď je zariadenie voľné, čo spôsobí nerovnomerné odrážanie svetla. Ak meranie srdcového tepu nefunguje správne, upravte polohu snímača srdcového zariadenia na zápästí smerom doprava, doľava, nahor alebo nadol alebo otočte zariadenie tak, aby snímač srdcového tepu pevne priliehal k vnútornej časti zápästia.
- Ak je snímač srdcového tepu znečistený, utrite ho a skúste znovu. Prekážky medzi remienkom zariadenia a zápästím, napríklad chlpy, nečistoty alebo iné predmety, môžu brániť v rovnomernom odraze svetla. Pred použitím odstráňte takéto prekážky.
- Ak je zariadenie na dotyk teplé, zložte si ho a nechajte vychladnúť. Dlhodobé vystavenie pokožky horúcemu povrchu zariadenia môže spôsobiť popálenie pokožky.

## Kalórie

Môžete kontrolovať počet kalórií, ktoré ste spálili za deň alebo za týždeň.

Ťuknite na položku  (**Samsung Health**) na obrazovke aplikácií a otvorte obrazovku kalórií. Prípadne na obrazovke hodín otočte lunetou v smere hodinových ručičiek, vyberte widget **Zdravotný súhrn** a potom ťuknite na ponuku kalórií.

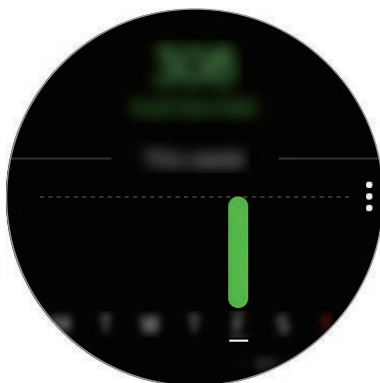

Ak chcete zobrazit' záznamy podľa dňa, ťuknite na položku **Zobr. každý dátum**.



- Kalórie, ktoré spálite, zahŕňajú váš bazálny metabolizmus, vypočítaný na základe vášho zaregistrovaného profilu. Keď prvýkrát spustíte aplikáciu **Samsung Health**, bazálny metabolizmus, ktorý spotrebujete do času, kým spustíte túto aplikáciu, sa zobrazí ako spálené kalórie.
- Aktivujte funkciu riadenia hmotnosti v aplikácii Samsung Health v mobilnom zariadení, aby ste mohli sledovať svoju hmotnosť na obrazovke rovnováhy kalórií. Môžete riadiť svoj denný a týždenný počet spálených kalórií a prijatých kalórií na základe cieľovej hmotnosti, ktorú ste si nastavili.



## Kroky

Zariadenie Galaxy Watch počíta počet krokov, ktoré ste urobili a meria prejdenu vzdialenosť.

### Meranie počtu vašich krokov a vzdialenosti, ktorú ste prešli

Ťuknite na položku  (**Samsung Health**) na obrazovke aplikácií a otočte lunetou v smere hodinových ručičiek, aby sa otvorila obrazovka nástroja na sledovanie krokov. Prípadne na obrazovke hodín otočte lunetou v smere hodinových ručičiek, vyberte widget **Zdravotný súhrn** a potom ťuknite na ponuku nástroja na sledovanie krokov.



Na zobrazenie týždenných záznamov s grafom sa po obrazovke pohybujte nahor alebo nadol. Ak chcete zobrazit' záznamy podľa dňa, ťuknite na položku **Zobr. každý dátum**.



- Keď začnete merať svoj krok, nástroj na sledovanie krokov monitoruje vaše kroky a s miernym oneskorením zobrazí počet vašich krokov, pretože zariadenie Galaxy Watch presne rozpozná váš pohyb po chvíli kráčania. Okrem toho môže byť kvôli presnému počtu krokov zobrazenie kontextového okna s informáciou o dosiahnutí určitého cieľa mierne oneskorené.
- Ak nástroj na sledovanie krokov použijete počas jazdy autom alebo vlakom, vibrácie môžu ovplyvniť počítanie krokov.

## Nastavenie cieľového počtu krokov

- 1 Postupne ťuknite na položky  → **Nastaviť**.
- 2 Ťuknite na položku **Cieľ krokov**.
- 3 Otáčaním lunetou nastavte cieľ a ťuknite na položku **HOTOVO**.

## Nastavenie upozornenia

Ak chcete dostať upozornenie pri dosiahnutí cieľa, postupne ťuknite na položky  → **Nastaviť** a ťuknutím na prepínač **Oznámenia** túto funkciu aktivujte.

## Poschodia

Zaznamenávajúte a sledujte, koľko poschodí ste prešli.

## Meranie poschodí, ktoré ste prešli

Ťuknite na položku  (**Samsung Health**) na obrazovke aplikácií a otočte lunetou v smere hodinových ručičiek, aby sa otvorila obrazovka nástroja na sledovanie poschodí. Prípadne na obrazovke hodín otočte lunetou v smere hodinových ručičiek, vyberte widget **Zdravotný súhrn** a potom ťuknite na ponuku nástroja na sledovanie poschodí.

Aktuálny celkový počet poschodí

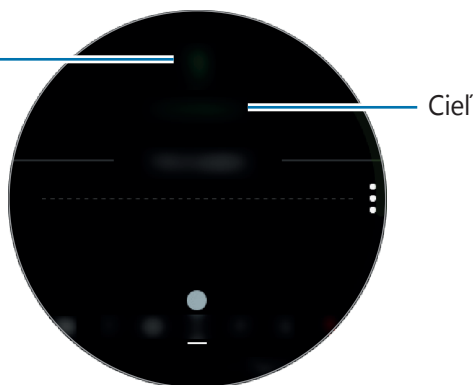

Na zobrazenie týždenných záznamov s grafom sa po obrazovke pohybujte nahor alebo nadol. Ak chcete zobrazit' záznamy podľa dňa, ťuknite na položku **Zobr. každý dátum**.



- Jedno poschodie je počítané ako približne 3 metre. Meranie poschodí sa nemusí rovnať poschodiam, ktoré ste skutočne prešli.
- V závislosti od prostredia, pohybov používateľa a stavu budovy meranie poschodí nemusí byť presné.
- Poschodia sa nemusia odmerať presne, ak sa do senzora atmosférického tlaku dostane voda (sprcha a vodná aktivita) alebo cudzie materiály. Ak sa na zariadenie Galaxy Watch dostane čistiaci prostriedok, pot alebo dažďové kvapky, pred používaním ho opláchnite čistou vodou a dôkladne vysušte senzor atmosférického tlaku.

## Nastavenie cieľa pre počet prejdenných poschodí

- 1 Postupne ťuknite na položky **⋮** → **Nastaviť**.
- 2 Ťuknite na položku **Cieľ poschodí**.
- 3 Otáčaním lunetou nastavte cieľ a ťuknite na položku **HOTOVO**.

## Nastavenie upozornenia

Ak chcete dostať upozornenie pri dosiahnutí cieľa, postupne ťuknite na položky **⋮** → **Nastaviť** a ťuknutím na prepínač **Oznámenia** túto funkciu aktivujte.

## Cvičenie

Pomocou tejto funkcie aplikácie Samsung Health môžete zaznamenávať informácie o cvičení a spálených kalóriách.





- Pred použitím tejto funkcie odporúčame tehotným ženám, starším osobám, malým deťom a používateľom trpiacim zdravotnými problémami, napríklad chronickým ochorením srdca alebo vysokým tlakom, aby sa poradili s lekárom.
- Ak počas cvičenia pociťujete nevoľnosť, bolesti alebo máte ťažkosti s dýchaním, funkciu prestaňte používať a poraďte sa s lekárom.
- Ak ste zariadenie Galaxy Watch práve zakúpili alebo resetovali, vytvorte si profil.

### Pred cvičením v chladnom počasí majte na pamäti nasledujúce podmienky:

- Nepoužívajte zariadenie v chladnom počasí. Ak je to možné, používajte zariadenie v interiéri.
- Ak používate zariadenie vonku v chladnom počasí, pred použitím zakryte zariadenie Galaxy Watch rukávom.

## Začatie cvičenia

- 1 Ťuknite na položku  (**Samsung Health**) na obrazovke aplikácií.
- 2 Otočte lunetou v smere hodinových ručičiek, aby sa otvorila obrazovka nástroja na sledovanie cvičenia.
- 3 Ťuknite na položku **TRÉNING** a vyberte typ cvičenia. Ak chcete pridať ďalší typ cvičenia, ťuknite na položku .



Na obrazovke hodín otočte lunetou v smere hodinových ručičiek a môžete začať tréning priamo na widgete **Kombin. tréningy**. Ťuknutím na položku **Pridať odkazy na tréningy** môžete pridať až 4 rôzne typy cvičení.

- 4 Ťuknite na položku **Cieľ**, vyberte typ cieľa a nastavte ho.



Ak ako cieľ vyberiete **Zákl. tréning**, môžete cvičiť koľko chcete bez obmedzenia času alebo vzdialenosti.

5 Ťuknite na položku **Tréningová obraz.**, aby ste si mohli prispôbiť obrazovku s informáciami o cvičení.



- Viac informácií nájdete v časti [Prispôbenie obrazovky s informáciami o cvičení](#).
- Obrazovku s informáciami o cvičení nie je možné zmeniť počas tréningu.

6 Nastavte rôzne možnosti pre každý typ cvičenia.

- **Umiest.:** Nastavenie GPS antény zariadenia Galaxy Watch na sledovanie vašej aktuálnej polohy pri tréningu vonku.
- **Autom. pauza:** Nastavenie funkcie cvičenia zariadenia Galaxy Watch na automatické pozastavenie, keď prestanete cvičiť.
- **Frekvencia sprievodcu:** Nastavenie, aby sa vám zobrazil sprievodca zakaždým, keď dosiahnete vzdialenosť alebo čas, ktoré ste si nastavili.
- **Dĺžka bazéna:** Nastavenie dĺžky bazéna.

7 Ťuknutím na položku  spustíte cvičenie.



- Pri prvom použití zariadenia Galaxy Watch po jeho kúpe alebo resetovaní nastavte, či sa majú používať informácie o vašej polohe. Predvolene je nastavené povolenie informácií o polohe.
- Keď začnete cvičiť, váš srdcový tep sa meria v sekundách. Ak chcete, aby zariadenie Galaxy Watch meralo váš srdcový tep presnejšie, noste zariadenie Galaxy Watch pevne upevnené na ruke tesne nad zápästím.
- Aby ho bolo možné odmerať presnejšie, nehýbte sa, kým sa na displeji nezobrazí váš srdcový tep.
- Váš srdcový tep nemusí byť dočasne viditeľný v dôsledku rôznych podmienok, napríklad prostredia, vášho fyzického stavu alebo spôsobu nosenia zariadenia Galaxy Watch.
- Keď vyberiete možnosť **Plávanie**, automaticky sa aktivuje režim uzamknutia vo vode.

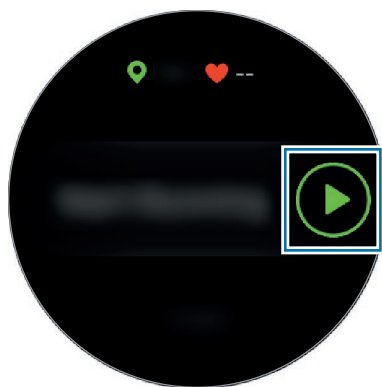

- 8 Na obrazovke s informáciami o cvičení môžete zobrazit' informácie o cvičení, napríklad srdcový tep, vzdialenosť alebo čas, keď otočíte lunetou alebo posuniete obrazovku doľava alebo doprava.



Pri plávaní si môžete pozrieť dodatočné informácie o cvičení, napríklad predchádzajúce zábery a tempo.

Ak chcete počúvať hudbu, otočte lunetou proti smeru hodinových ručičiek.



- Keď vyberiete možnosť **Plávanie**, automaticky sa aktivuje režim uzamknutia vo vode a dotykový displej sa deaktivuje. Obrazovka sa automaticky zmení a vy si môžete pozrieť informácie o cvičení.
- Keď vyberiete možnosť **Plávanie**, zaznamenaná hodnota nemusí byť presná v týchto prípadoch:
  - Ak prestanete plávať predtým, ako sa dostanete na koniec dráhy
  - Ak uprostred zmeníte štýl plávania
  - Ak prestanete pohybovať ramenami predtým, ako sa dostanete na koniec dráhy
  - Ak kopete nohami na plaveckej doske alebo plávate bez pohybovania ramenami
  - Ak nepozastavíte alebo opätovne nespustíte cvičenie stlačením tlačidla Späť, ale dokončíte cvičenie stlačením tlačidla Späť a ťuknutím na položku **DOKONČIŤ**



- 9 Ak chcete pozastaviť alebo znovu spustiť cvičenie, stlačte tlačidlo Späť.

Ak chcete skončiť cvičenie, po pozastavení cvičenia postupne ťuknite na položky **DOKONČIŤ** → ✓.

Ak chcete skončiť plávanie, najprv deaktivujte režim uzamknutia vo vode podržaním vypínacieho tlačidla a potom postupne ťuknite na položky **DOKONČIŤ** → ✓.

**10** Na zobrazenie informácií o cvičení sa po skončení cvičenia pohybujte nahor alebo nadol po obrazovke.



- Keď skončíte cvičenie, hudba sa bude prehrávať naďalej. Ak chcete zastaviť prehrávanie hudby, zastavte hudbu pred skončením cvičenia alebo spustením  (**Hudba**) zastavte prehrávanie hudby.
- Ak zariadenie Galaxy Watch neprehráva dobre zvuk, môžete pomocou hlasného zvuku odstrániť vodu z reproduktora. Na obrazovke aplikácií postupne ťuknite na položky  (**Nastavenia**) → **Rozšírené** → **Režim vodn. zámku** → **Vytlačiť vodu** → **Prehrať zvuk**.

### Vykonávanie viacerých cvičení

Môžete zaznamenať rôzne cvičenia a prejsť si celú rutinu začatím ďalšieho cvičenia hneď po dokončení aktuálneho cvičenia.

- 1 Stlačením tlačidla Spät' pozastavte aktuálne cvičenie.
- 2 Postupne ťuknite na položky **DOKONČIŤ** → **NASLED. TRÉNING**.
- 3 Vyberte cvičenie a začnite ďalšie cvičenie.

### Začatie opakujúcich sa cvičení

Môžete vykonávať opakujúce sa cvičenia, napríklad drepy alebo mŕtvy ťah. Zariadenie Galaxy Watch bude s pípaním počítat', koľkokrát zopakujete pohyb.

- 1 Ťuknite na položku  (**Samsung Health**) na obrazovke aplikácií.
- 2 Otočte lunetou v smere hodinových ručičiek, aby sa otvorila obrazovka nástroja na sledovanie cvičenia.
- 3 Ťuknite na položku **TRÉNING** a vyberte typ opakujúceho sa cvičenia.
- 4 Keď sa zobrazí sprievodca pre zvolené cvičenie, ťuknite na položku **OK**.



Niektoré cvičenia nemusia mať sprievodcov.

5 Ťuknite na položku **Cieľ**, vyberte typ cieľa a nastavte ho.



- Ak ako cieľ vyberiete **Zákl. tréning**, môžete cvičiť koľko chcete bez obmedzenia času alebo opakovaní.
- Počet opakovaní by mal byť nastavený najmenej na päť, aby sa považoval za cvičenie.

6 Nastavte rôzne možnosti pre každý typ cvičenia.

- **Počítadlo opak.:** Počítanie počtu opakovaní s pípaním.
- **Použitie zápästie:** Vyberte zápästie, na ktorom budete mať nasadené zariadenie Galaxy Watch, aby sa zlepšila presnosť počítania.

7 Ťuknutím na položku  spustíte cvičenie.

Cvičenie sa začne, keď sa dostanete do správnej polohy na jeho začatie podľa polohy zobrazenej na obrazovke.

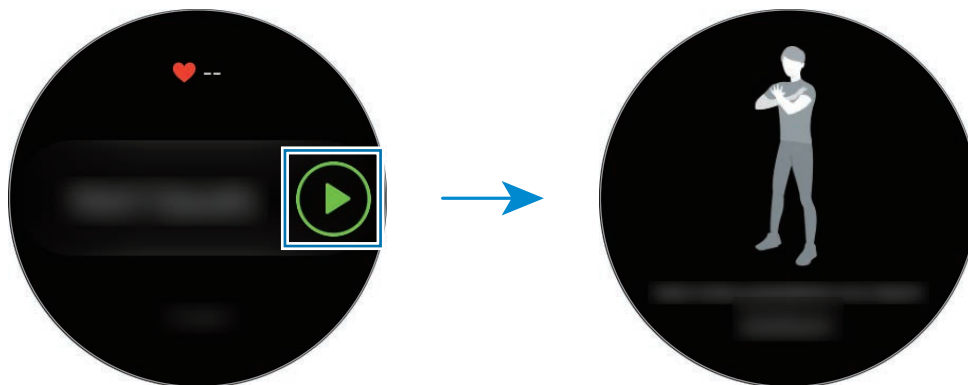

8 Počítanie sa začne pípnutím.

Po dokončení súboru cvičení si oddýchnite. Alebo ťuknite na položku **VYNECHAŤ**, ak chcete preskočiť na nasledujúci súbor. Cvičenie sa začne, keď sa dostanete do správnej polohy na jeho začatie podľa polohy zobrazenej na obrazovke.

9 Ak chcete pozastaviť alebo znovu spustiť cvičenie, stlačte tlačidlo Späť.

Ak chcete skončiť cvičenie, po pozastavení cvičenia postupne ťuknite na položky **DOKONČIŤ** → ✓.

10 Na zobrazenie informácií o cvičení sa po skončení cvičenia pohybujte nahor alebo nadol po obrazovke.



## Prispôbenie obrazovky s informáciami o cvičení

Prispôbte si obrazovku s informáciami o cvičení, ktorá sa zobrazí počas cvičenia, tak, aby sa na nej zobrazovali informácie, ktoré chcete vidieť.



Obrazovku s informáciami o cvičení nie je možné zmeniť počas tréningu.

- 1 Ťuknite na položku  (**Samsung Health**) na obrazovke aplikácií.
- 2 Otočte lunetou v smere hodinových ručičiek, aby sa otvorila obrazovka nástroja na sledovanie cvičenia.
- 3 Ťuknite na položku **TRÉNING** a vyberte typ cvičenia.
- 4 Ťuknite na položku **Tréningová obraz.**, vyberte typ obrazovky s informáciami o cvičení, nastavte, či ju chcete používať, a potom vyberte informácie, ktoré sa majú zobrazovať na obrazovke.

## Automatické rozpoznávanie cvičenia

Keď počas nosenia zariadenia Galaxy Watch vykonávate aktivitu dlhšie ako desať minút, zariadenie automaticky rozpozná, že cvičíte a zaznamená informácie o cvičení, napríklad typ cvičenia, trvanie a spálené kalórie.

Keď prestanete cvičiť na dlhšie ako jednu minútu, zariadenie Galaxy Watch automaticky rozpozná, že ste prestali cvičiť, a táto funkcia sa deaktivuje.



- Zoznam cvičení, ktoré sú podporované funkciou automatického rozpoznania cvičenia, si môžete pozrieť, keď postupne ťuknete na položky **Nastaviť** → **Zisťov. tréningu** → **Zisťované aktivity**.
- Funkcia automatického rozpoznávania cvičenia meria prejdenú vzdialenosť a spálené kalórie pomocou snímača zrýchlenia. V závislosti od spôsobu chôdze, rutín cvičenia a životného štýlu nemusia byť merania presné.

## Spánok

Zariadenie umožňuje analyzovanie vášho spánkového vzoru a jeho zaznamenanie meraním vášho srdcového tepu počas spánku.



- Podľa vášho pohybu a zmien srdcového tepu počas spánku sa budú analyzovať štyri štádiá spánkového vzoru (Bdenie, REM, Ľahký, Hlboký). Ak však chcete, aby sa vám srdcový tep meral nepretržite počas spánku, položku **Nast. aut. mer. tepu** by ste mali nastaviť na **Vždy**. Viac informácií nájdete v časti [Sledovanie srdcového tepu](#).
- Ak máte srdcový tep nepravidelný, zariadenie Galaxy Watch nedokáže riadne rozpoznať váš srdcový tep alebo nenastavíte položku **Aut. meranie tepu** na **Vždy**, budú sa analyzovať tri štádiá spánkového vzoru (Nepokojný, Ľahký, Nehybný).
- Ak chcete, aby zariadenie Galaxy Watch meralo váš srdcový tep presnejšie, noste zariadenie Galaxy Watch pevne upevnené na ruke tesne nad zápästím. Podrobnosti nájdete v časti [Správne nosenie zariadenia Galaxy Watch](#).

## Meranie vášho spánkového vzoru

- 1 Počas spánku majte na ruke zariadenie Galaxy Watch.  
Zariadenie Galaxy Watch začne merať váš spánkový vzor.
- 2 Po zobudení ťuknite na položku  (**Samsung Health**) na obrazovke aplikácií.
- 3 Otočte lunetou v smere hodinových ručičiek, aby sa otvorila obrazovka nástroja sledovania spánku.
- 4 Zobrazte svoj spánkový vzor a informácie.



## Nastavenie oznámenia hlásenia o spánku

- 1 Ťuknite na položku  → **Oznámenia**.
- 2 Ťuknutím na prepínač **Oznámenia so správami o spánku** túto funkciu aktivujte.  
Oznámenie sa zobrazí po dokončení analýzy vášho spánkového vzoru.

## Tep srdca

Meranie a zaznamenávanie srdcového tepu.



- Nástroj zariadenia Galaxy Watch na sledovanie srdcového tepu je určený len na cvičenie a informačné účely a nie je určený na použitie pri diagnostike ochorení a iných stavov, ani na liečbu, zmiernenie a prevenciu ochorení.
- Ak chcete, aby zariadenie Galaxy Watch meralo váš srdcový tep presnejšie, noste zariadenie Galaxy Watch pevne upevnené na ruke tesne nad zápästím. Podrobnosti nájdete v časti [Správne nosenie zariadenia Galaxy Watch](#).
- Ak ste zariadenie Galaxy Watch práve zakúpili alebo resetovali, prečítajte si informácie o aplikácii zobrazené na obrazovke a vytvorte svoj profil.

### Majte na pamäti nasledujúce podmienky pred meraním srdcového tepu:

- Pred meraním 5 minút odpočívajte.
- Ak by bolo meranie veľmi odlišné od očakávaného srdcového tepu, odpočívajte po dobu 30 minút a potom vykonajte meranie znovu.
- Počas zimného obdobia alebo v studenom počasí sa pri meraní vášho srdcového tepu udržiajte v teple.
- Fajčením alebo konzumáciou alkoholu pred meraniami, môžete spôsobiť, že váš srdcový tep sa bude líšiť od vášho bežného srdcového tepu.
- Počas merania srdcového tepu nehovorte, nezívajte alebo nedýchajte zhlboka. Pri týchto činnostiach môžete spôsobiť nepresné zaznamenanie vášho srdcového tepu.
- Meranie srdcového tepu sa môže líšiť v závislosti od spôsobu merania a prostredia, v ktorom sa vykonáva.
- Ak snímač srdcového tepu nefunguje, skontrolujte polohu zariadenia Galaxy Watch na svojom zápästí a uistite sa, že snímač nič nezakrýva. Ak stále pretrváva rovnaký problém so snímačom srdcového tepu, navštívte servisné stredisko spoločnosti Samsung.

## Meranie srdcového tepu

- 1 Ťuknite na položku  (**Samsung Health**) na obrazovke aplikácií.
- 2 Otočte lunetou v smere hodinových ručičiek, aby sa otvorila obrazovka nástroja na sledovanie srdcového tepu.

- 3 Ťuknutím na položku **MERAŤ** spustíte meranie svojho srdcového tepu.

Na displeji sa po krátkej chvíli zobrazí aktuálny srdcový tep.

Zariadenie Galaxy Watch zobrazí informácie o vašom srdcovom tepe. Srdcový tep sa meria na základe vášho veku a pohlavia, ktoré ste zadali vo svojom profile, a ukáže sa, či je váš srdcový tep v rámci alebo mimo rozsahu priemerného srdcového tepu.



Môžete priamo merať svoj srdcový tep. Na obrazovke hodín otočte lunetou, vyberte widget **Zdravotný súhrn** a potom ťuknite na ponuku nástroja na sledovanie srdcového tepu.

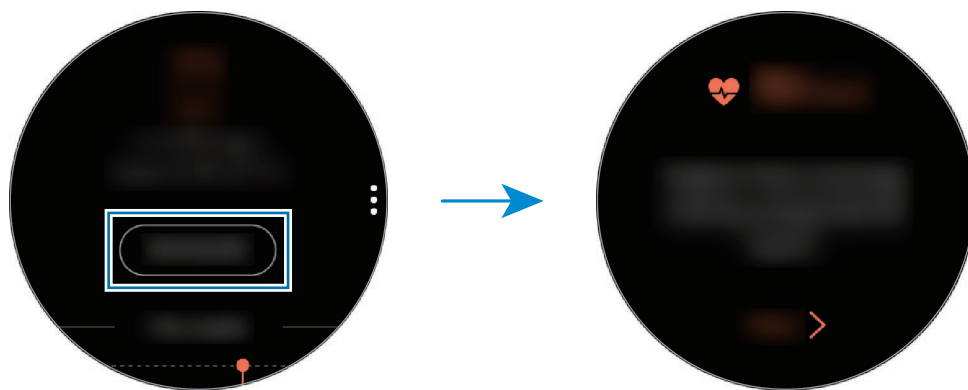

Na zobrazenie týždenných záznamov s grafom sa po obrazovke pohybujte nahor alebo nadol. Ak chcete zobraziť záznamy podľa dňa, ťuknite na položku **Zobr. každý dátum**.

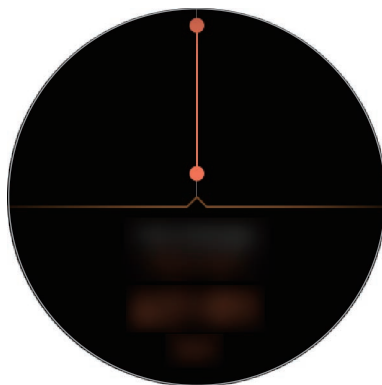

## Sledovanie srdcového tepu

Zariadenie Galaxy Watch môže automaticky merať a zaznamenávať váš srdcový tep v pravidelných intervaloch počas každodenného života, keď nepoužívate nástroje na sledovanie cvičenia.

Ťuknite na položku  na obrazovke nástroja na sledovanie srdcového tepu, otočením lunetou vyberte **Nast. aut. mer. tepu** a potom vyberte požadovanú možnosť.

- **Vždy:** Váš srdcový tep sa bude merať automaticky nepretržite, bez ohľadu na váš pohyb.
- **Časté:** Zariadenie Galaxy Watch sa pokúsi merať váš srdcový tep v intervale 10 minút, keď sa nepohybujete.
- **Nikdy:** Váš srdcový tep sa nebude merať automaticky.



Počas tréningu sa vám bude srdcový tep merať bez ohľadu na nastavenie položky Aut. meranie tepu.

## Stres

Vypočítajte a zaznamenajte svoju úroveň stresu pomocou zmien svojho srdcového tepu a stres znížte dýchaním podľa pokynov zariadenia Galaxy Watch.



- Opakované meranie prinesie presnejší výsledok.
- Pri meraní úrovne stresu sa nepočítajú vaše osobné emócie.
- Ak chcete, aby zariadenie Galaxy Watch meralo váš srdcový tep presnejšie, noste zariadenie Galaxy Watch pevne upevnené na ruke tesne nad zápästím. Podrobnosti nájdete v časti [Správne nosenie zariadenia Galaxy Watch](#).

## Meranie stupňov vášho namáhania

- 1 Ťuknite na položku  (**Samsung Health**) na obrazovke aplikácií.
- 2 Otočte lunetou v smere hodinových ručičiek, aby sa otvorila obrazovka nástroja sledovania stresu.

3 Ťuknutím na položku **MERAŤ** spustíte meranie svojej úrovne stresu.

Na displeji sa po krátkej chvíli zobrazí aktuálna úroveň stresu.



Na obrazovke hodín otočte lunetou v smere hodinových ručičiek a môžete merať svoju úroveň stresu priamo na widgete **Stres**.

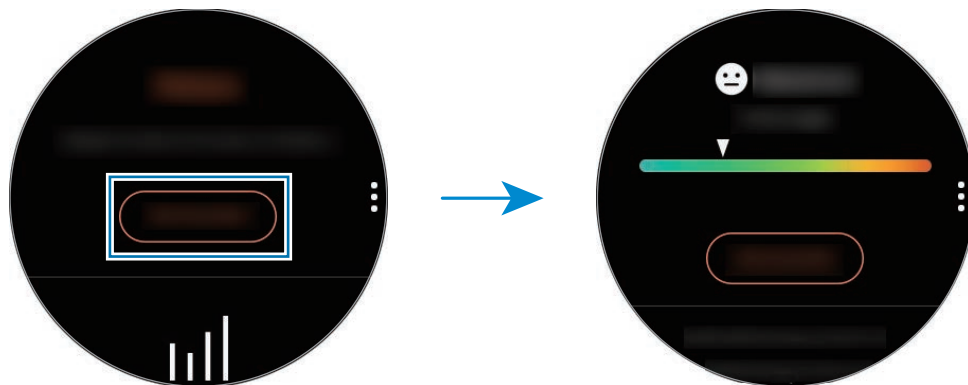

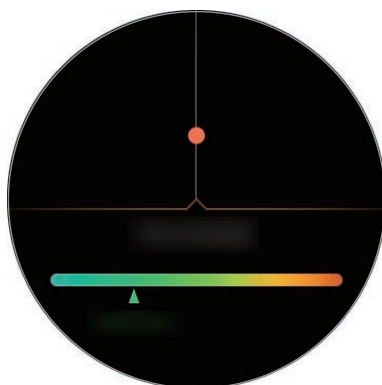

Na zobrazenie týždenných záznamov s grafom sa po obrazovke pohybujte nahor alebo nadol. Ak chcete zobraziť záznamy podľa dňa, ťuknite na položku **Zobr. každý dátum**.



## Zmiernenie stresu

Stres môžete znížiť hlbokým a pomalým dýchaním podľa pokynov zariadenia Galaxy Watch.

- 1 Po meraní stresu ťuknite na položku **DÝCHAŤ** >.
- 2 Ťuknite na položku **Cieľ**, otáčaním lunetou nastavte cieľ a potom ťuknite na položku **NASTAVIŤ**.
- 3 Ťuknite na položku **Vdych/Výdych** a nastavte, ako dlho sa budete nadychovať a vydychovať.
- 4 Ťuknite na položku  a začnite dýchať podľa zvuku.
- 5 Ťuknutím na  zastavte.

## Sledovanie úrovne stresu

Zariadenie Galaxy Watch môže automaticky merať a zaznamenávať vašu úroveň stresu v pravidelných intervaloch počas každodenného života.

Ťuknite na položku  na obrazovke nástroja na sledovanie stresu, otočením lunetou vyberte **Aut. nastav. stresu** a potom výberom prepínača **Vždy** túto funkciu aktivujte.



Keď spíte alebo sa veľa pohybujete, úroveň stresu sa nemeria automaticky.

## Jedlo

Zaznamenávajte kalórie, ktoré prijmete za deň, a porovnajte ich s cieľovou hodnotou alebo s odporúčaným denným príjmom kalórií, aby ste mohli lepšie riadiť svoju hmotnosť.



Ak ste zariadenie Galaxy Watch práve zakúpili alebo resetovali, vytvorte si profil. Zariadenie Galaxy Watch vám oznámi váš odporúčaný denný príjem kalórií na základe veku, pohlavia a fyzického stavu, ktorý ste zadali vo svojom profile.

## Zaznamenávanie kalórií

- 1 Ťuknite na položku  (**Samsung Health**) na obrazovke aplikácií.
- 2 Otočte lunetou v smere hodinových ručičiek, aby sa otvorila obrazovka jedla.

- 3 Ťuknite na položku **PRIDAŤ**, otáčaním lunetou zadajte počet kalórií a potom ťuknite na položku **HOTOVO**.



Ak chcete zmeniť typ jedla, ťuknite na typ jedla vo vrchnej časti obrazovky a vyberte možnosť.

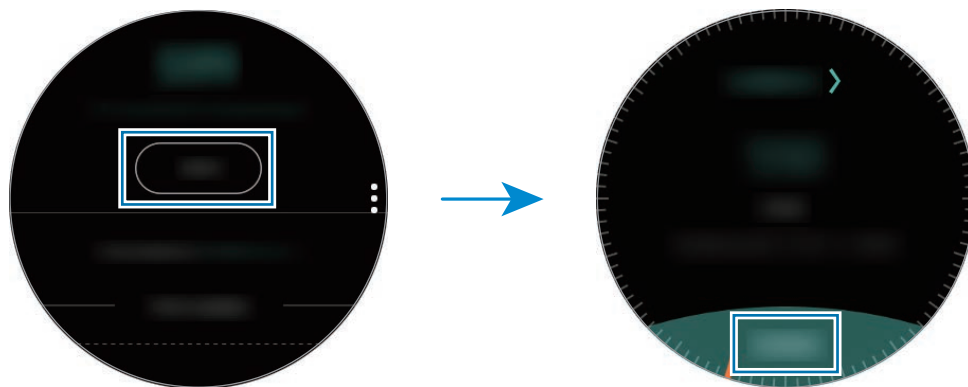

Ak chcete záznam odstrániť, ťuknite na položku **⋮** na obrazovke jedla, otáčaním lunetou vyberte položku **Odstrániť dnešný záznam**, vyberte údaje a potom ťuknite na položku **ODSTRÁNIŤ**.

Na zobrazenie týždenných záznamov s grafom sa po obrazovke pohybujte nahor alebo nadol. Ak chcete zobrazit' záznamy podľa dňa, ťuknite na položku **Zobr. každý dátum**.

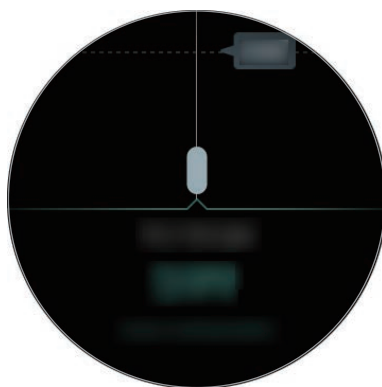

## Nastavenie cieľových kalórií

- 1 Ťuknite na položku **⋮** na obrazovke jedla a otáčaním lunetou vyberte položku **Nastav. cieľa**.
- 2 Nastavte denný cieľový počet kalórií a potom ťuknite na položku **HOTOVO**.





Nastavenie denného cieľového počtu kalórií môžete zmeniť z aplikácie Samsung Health v pripojenom mobilnom zariadení.



## Voda

Zaznamenávajúte a sledujete, koľko pohárov vody ste vypili.

### Zaznamenávajúte spotrebu vody

- 1 Ťuknite na položku  (**Samsung Health**) na obrazovke aplikácií.
- 2 Otočte lunetou v smere hodinových ručičiek, aby sa otvorila obrazovka nástroja na sledovanie príjmu vody.
- 3 Keď vypijete pohár vody, ťuknite na položku .  
Ak ste náhodou pridali nesprávnu hodnotu, môžete ju opraviť ťuknutím na .



Na zobrazenie týždenných záznamov s grafom sa po obrazovke pohybujte nahor alebo nadol. Ak chcete zobrazit' záznamy podľa dňa, ťuknite na položku **Zobr. každý dátum**.



### Nastavenie cieľovej spotreby

- 1 Ťuknite na položku  a otáčaním lunetou vyberte **Nastav. cieľa**.
- 2 Ak chcete túto funkciu aktivovať, ťuknite na prepínač **Nastav. cieľa**.
- 3 Ťuknite na položku **Denný cieľ**.
- 4 Otáčaním lunetou nastavte cieľ a ťuknite na položku **HOTOVO**.

## Kofeín

Zaznamenávajúte a sledujete, koľko šálok kávy ste vypili.

### Zaznamenávajúte spotrebu kofeínu

- 1 Ťuknite na položku  (**Samsung Health**) na obrazovke aplikácií.
- 2 Otočte lunetou v smere hodinových ručičiek, aby sa otvorila obrazovka nástroja na sledovanie príjmu kofeínu.
- 3 Keď vypijete šálku kávy, ťuknite na položku .  
Ak ste náhodou pridali nesprávnu hodnotu, môžete ju opraviť ťuknutím na .

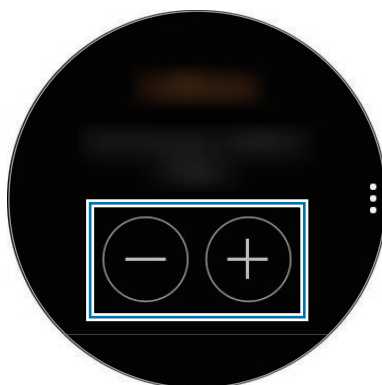

Na zobrazenie týždenných záznamov s grafom sa po obrazovke pohybujte nahor alebo nadol. Ak chcete zobrazit' záznamy podľa dňa, ťuknite na položku **Zobr. každý dátum**.

### Nastavenie limitu spotreby kofeínu

- 1 Ťuknite na položku  a otáčaním lunetou vyberte **Nastav. cieľa**.
- 2 Ak chcete túto funkciu aktivovať, ťuknite na prepínač **Nastav. cieľa**.
- 3 Ťuknite na položku **Denný cieľ**.
- 4 Otáčaním lunetou nastavte cieľ a ťuknite na položku **HOTOVO**.

## Výzvy

Porovnajte svoje záznamy týždenného počtu krokov s inými používateľmi aplikácie Samsung Health. Môžete nastaviť cieľ, súťažiť s priateľmi a sledovať stav výzvy.



- Aktivujte funkciu Spolu v aplikácii Samsung Health v mobilnom zariadení a sledujte informácie v zariadení Galaxy Watch.
- Táto funkcia nie je dostupná, ak používate zariadenie Galaxy Watch bez pripojenia k mobilnému zariadeniu.

1 Ťuknite na položku  (**Samsung Health**) na obrazovke aplikácií.

2 Otočte lunetou v smere hodinových ručičiek, aby sa otvorila obrazovka funkcie Výzvy.

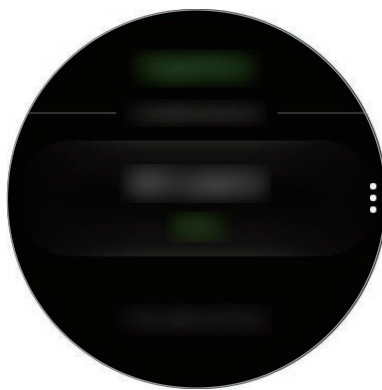

Ťuknite na obrazovku, aby sa zobrazili podrobné informácie, napríklad stav výziev vašich priateľov alebo hodnotenie týždenného počtu vašich krokov alebo krokov vašich priateľov.

## Nastaviť

Môžete nastaviť rôzne možnosti týkajúce sa cvičenia.

Ťuknite na položku  (**Samsung Health**), otočte lunetou v smere hodinových ručičiek a ťuknite na položku **Nastaviť**.

- **Profil:** Zadajte svoje profilové informácie, ako pohlavie, výška a váha.
- **Zisťov. tréningu:** Nastavenie zariadenia Galaxy Watch tak, aby automaticky rozpoznalo tréning.
- **Upozornenia na čas bez aktivity:** Upozorní vás na čas nečinnosti, keď sa počas nosenia zariadenia Galaxy Watch určitý čas nepohybujete.
- **Pomocník:** Zobrazenie informácií o aplikácii **Samsung Health**.

## Ďalšie informácie

- Cieľ tohto zberu údajov je obmedzený na poskytnutie služby, ktorú ste žiadali, vrátane poskytovania ďalších informácií na zlepšenie zdravého životného štýlu, zálohovania a synchronizácie údajov, analýzy údajov a štatistiky alebo na vývoja a poskytovania lepších služieb. (Ak sa však do svojho konta Samsung prihlásite z aplikácie Samsung Health, vaše údaje sa môžu uložiť na server za účelom zálohovania údajov.) Osobné informácie môžu byť uložené až do doby, kým nepominú dané účely. Ak chcete odstrániť všetky údaje, ktoré ste zdieľali na sociálnych sieťach alebo preniesli do pamäťových zariadení, musíte ich odstrániť samostatne.
- Nesiete plnú zodpovednosť za nevhodné používanie údajov, zdieľaných na sociálnych sieťach alebo poslaných iným osobám. Pri zdieľaní svojich osobných údajov s inými osobami buďte opatrní.
- Ak je zariadenie Galaxy Watch pripojené k mobilnému zariadeniu, overte komunikačný protokol a potvrdte jeho správne fungovanie. Ak používate bezdrôtové pripojenie, napríklad Bluetooth, zariadenie Galaxy Watch môže ovplyvňovať elektronické rušenie z iných zariadení. Vyhnite sa používaniu zariadenia Galaxy Watch v blízkosti iných zariadení, ktoré vysielajú rádiové vlny.
- Obsah používaný v aplikácii Samsung Health sa môže líšiť v závislosti od verzie softvéru aplikácie. Služby poskytované s aplikáciou sa môžu bez predchádzajúceho upozornenia zmeniť alebo sa môže zrušiť ich podpora.
- Dostupné funkcie a aplikácie Samsung Health sa môžu líšiť v závislosti miestnych zákonov a nariadení vo vašom regióne.
- Niektoré funkcie aplikácie Samsung Health nemusia byť k dispozícii v závislosti od vašej oblasti.
- Funkcie aplikácie Samsung Health sú určené len na cvičenie a informačné účely a nie sú určené na použitie pri diagnostike ochorení alebo iných stavov, ani na liečbu, zmiernenie a prevenciu ochorení.



- Nameraná vzdialenosť sa môže líšiť od skutočnej vzdialenosti kvôli rôznym tempám chôdze, chôdzi na mieste a chôdzi v kruhu.
- Uložené sú iba záznamy z posledných tridsiatich dní. Predchádzajúce údaje možno zobrazit v mobilnom zariadení, v ktorom je nainštalovaná aplikácia Samsung Health.

## GPS

Zariadenie Galaxy Watch disponuje snímačom GPS, aby ste mohli rýchlo zistiť informácie o vašej polohe v reálnom čase bez pripájania k mobilnému zariadeniu. Keď používate zariadenie Galaxy Watch bez pripojenia k mobilnému zariadeniu alebo používate aplikácie ako napríklad **Výškomer a barometer**, použije sa snímač GPS v zariadení Galaxy Watch. V núdzovej situácii môžete tiež umožniť iným sledovať vašu polohu odoslaním tiesňovej správy.

Na obrazovke aplikácií postupne ťuknite na položky  (**Nastavenia**) → **Pripojenia** → **Poloha** a potom ťuknutím na prepínač **Poloha** túto funkciu aktivujte.

Ak chcete vybrať spôsob použitý na určenie polohy, posuňte obrazovku nadol a vyberte možnosť.

Keď je zariadenie Galaxy Watch pripojené k mobilnému zariadeniu, táto funkcia využíva GPS z mobilného zariadenia. Aktivujte funkciu polohy mobilného zariadenia, aby sa používal snímač GPS.



Sila signálu GPS sa môže znížiť na miestach, kde môže byť signál tienový, napríklad medzi budovami, v nízko položených oblastiach alebo za zlého počasia.

## Výškomer a barometer

Meranie nadmorskej výšky a atmosférického tlaku pri vašej aktuálnej polohe pomocou interného senzora atmosférického tlaku.

Ťuknite na položku  (**Výškomer a barometer**) na obrazovke aplikácií. Prípadne na obrazovke hodín otočte lunetou v smere hodinových ručičiek a vyberte widget **Výškomer a barometer**, čím ho spustíte.

Ak chcete zobrazit' barometer, potiahnite prstom doľava.

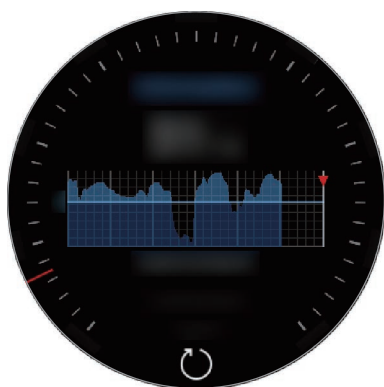

Výškomer

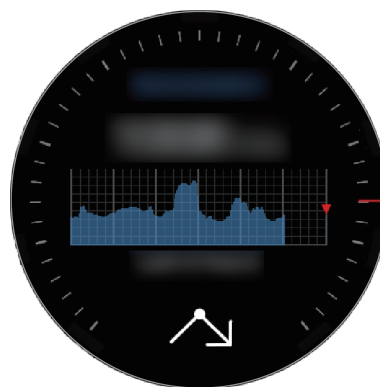

Barometer

## Meranie aktuálnej nadmorskej výšky

Meranie aktuálnej nadmorskej výšky a zobrazenie grafu zmien v priebehu posledných 6 hodín.

Ťuknite na položku  (**Výškomer a barometer**) na obrazovke aplikácií. Prípadne na obrazovke hodín otočte lunetou v smere hodinových ručičiek a vyberte widget **Výškomer a barometer**, čím ho spustíte.



- Ak ste si zariadenie Galaxy Watch nedávno zakúpili alebo ste ho resetovali, ťuknutím na položku **VYKONAŤ** aktivujte funkciu GPS zariadenia Galaxy Watch.
- Po určitej dobe od kalibrácie výškomeru sa zhorší presnosť hodnoty výškomeru. Aby sa merala presná nadmorská výška, často ťuknutím na položku  kalibrujte hodnotu výškomeru.
- Nadmorská výška sa nemusí odmerať presne, ak sa do senzora atmosférického tlaku dostane voda (sprcha a vodná aktivita) alebo cudzie materiály. Ak sa na zariadenie Galaxy Watch dostane čistiaci prostriedok, pot alebo dažďové kvapky, pred používaním ho opláchnite čistou vodou a dôkladne vysušte senzor atmosférického tlaku.

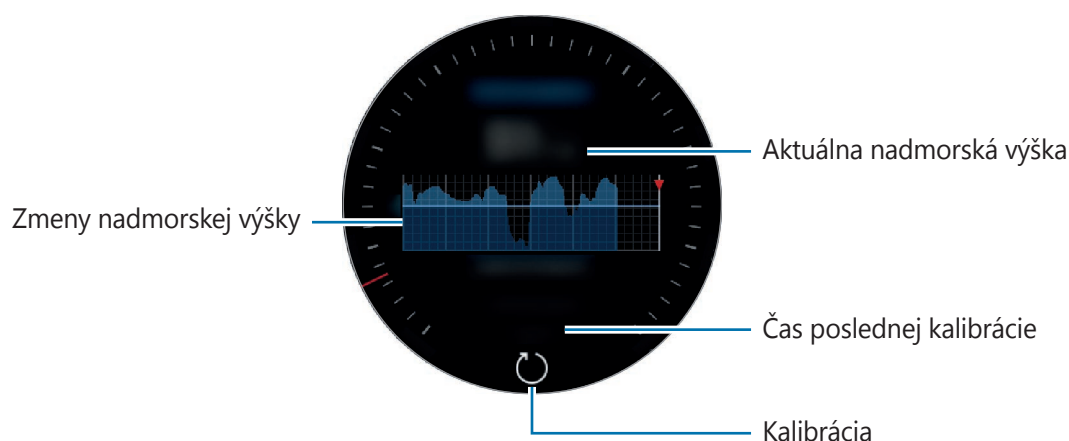

## Manuálna kalibrácia nadmorskej výšky

Nameranú nadmorskú výšku môžete nakalibrovať manuálne.

- 1 Otočením lunety v smere hodinových ručičiek alebo potiahnutím doľava otvorte obrazovku nastavení.
- 2 Ťuknite na položku **ZMENIŤ** >.
- 3 Ťuknite na položku **Manuálna kalibrácia** a potom ťuknutím na prepínač **Manuálna kalibrácia** túto funkciu aktivujte.
- 4 Ťuknite na položku **Nadmorská výška** a zadajte referenčnú hodnotu.  
Nadmorská výška sa nakalibruje na základe zadanej referenčnej hodnoty.

## Meranie aktuálneho atmosférického tlaku

Meranie aktuálneho atmosférického tlaku a zobrazenie grafu zmien v priebehu posledných 6 hodín. Použitím ukazovateľa predpovede tlaku môžete očakávať akékoľvek zmeny počasia.

- 1 Ťuknite na položku  (**Výškomer a barometer**) na obrazovke aplikácií. Prípadne na obrazovke hodín otočte lunetou v smere hodinových ručičiek a vyberte widget **Výškomer a barometer**, čím ho spustíte.
- 2 Potiahnutím doľava otvorte obrazovku barometra.

 Atmosférický tlak sa nemusí odmerať presne, ak sa do senzora atmosférického tlaku dostane voda (sprcha a vodná aktivita) alebo cudzie materiály. Ak sa na zariadenie Galaxy Watch dostane čistiaci prostriedok, pot alebo dažďové kvapky, pred používaním ho opláchnite čistou vodou a dôkladne vysušte senzor atmosférického tlaku.

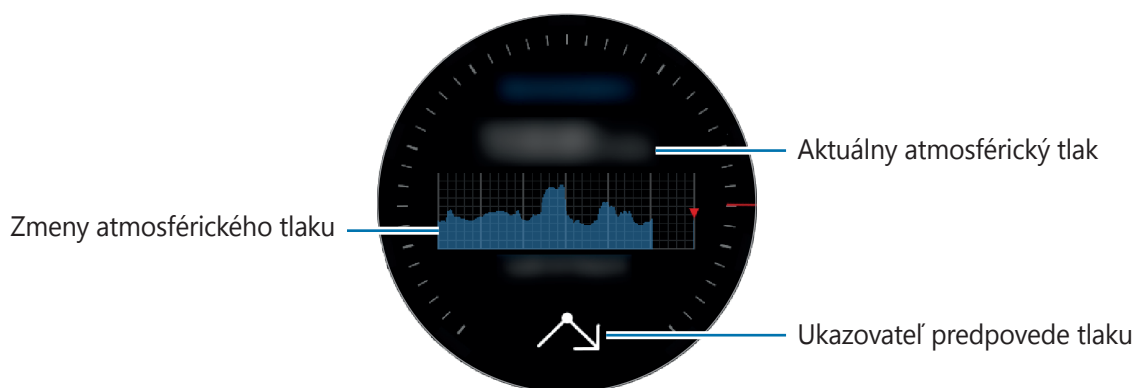

## Konfigurácia výškového barometra

Potiahnutím obrazovky otvorte obrazovku nastavení, ťuknite na položku **ZMENIŤ** > a použite nasledujúce možnosti.

- **Automat. obnoviť:** Po nastavení sa výškomer po určitom čase automaticky nakalibruje.
- **Manuálna kalibrácia:** Manuálna kalibrácia výškomeru alebo tlaku na základe zadanej referenčnej hodnoty pre výškomer alebo tlak pri hladine mora.
- **Upozornenia na tlak:** Nastavenie oznámení o náhlych zmenách atmosférického tlaku.
- **Jedn. n. výšky:** Zmena jednotky výšky.
- **Jednotka tlaku:** Zmena jednotky tlaku.
- **Pomocník:** Zobraziť informácie o používaní výškomeru.

## Hudba

### Úvod

Môžete počúvať hudbu uloženú v zariadení Galaxy Watch a v mobilnom zariadení.

### Prehrávanie hudby

Ťuknite na položku  (**Hudba**) na obrazovke aplikácií. Prípadne na obrazovke hodín otočte lunetou v smere hodinových ručičiek a vyberte widget **Hudba**, čím ho spustíte.

Keď počúvate hudbu uloženú v zariadení Galaxy Watch, potiahnutím prstom smerom nahor od spodného okraja obrazovky otvoríte obrazovku knižnice. Na obrazovke Diskotéky môžete vidieť práve hrajúcu skladbu a zoznam skladieb a môžete zoradiť hudbu podľa skladieb, albumov a interpretov.

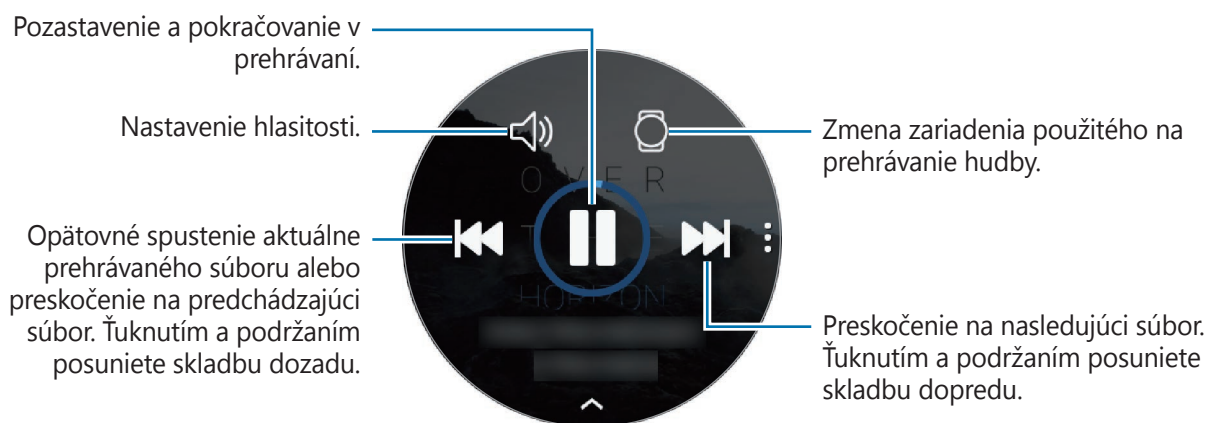

### Importovanie hudby

Hudbu uloženú v mobilnom zariadení môžete importovať do zariadenia Galaxy Watch.





- 1 Spustíte aplikáciu **Galaxy Wearable** v mobilnom zariadení.
- 2 Postupne ťuknite na položky **NASTAVENIA** → **Pridanie obsahu do hodínok**.
- 3 Ťuknite na položku **Pridať skladby**.
- 4 Vyberte súbory a ťuknite na položku **HOTOVO**.



Ak chcete synchronizovať hudbu v mobilnom zariadení so zariadením Galaxy Watch, ťuknite na prepínač **Automatic. synchronizácia** v časti **HUDBA**. Hudba v mobilnom zariadení sa automaticky synchronizuje so zariadením Galaxy Watch, keď je ostávajúca úroveň nabitia batérie väčšia ako 15 %.

### Prehrávanie hudby so zariadením Galaxy Watch

Hudbu uloženú v zariadení Galaxy Watch môžete prehrávať prostredníctvom interného reproduktora. Hudbu môžete prehrávať aj prostredníctvom pripojenej náhlavnej súpravy Bluetooth.

- 1 Ťuknite na položku  (**Hudba**).
- 2 Ťuknutím na položku  prehráte hudbu uloženú v zariadení Galaxy Watch. Ikona sa zmení na .
- 3 Ťuknite na položku .





### Prehrávanie hudby z mobilného zariadenia

Môžete prehrávať hudbu uloženú v mobilnom zariadení a ovládať ju pomocou zariadenia Galaxy Watch.

#### Mobilné zariadenie

- 1 Spustíte aplikáciu prehrávača hudby.

#### Galaxy Watch

- 2 Ťuknite na položku  (**Hudba**).
- 3 Ťuknutím na položku  prehráte hudbu uloženú v mobilnom zariadení. Ikona sa zmení na .
- 4 Ťuknite na položku .

Ak chcete zmeniť aplikáciu prehrávača hudby používanú zo zariadenia Galaxy Watch, postupne ťuknite na položky  → **Prehrávač hudby** a vyberte aplikáciu spomedzi aplikácií prehrávača hudby nainštalovaných v mobilnom zariadení.

## Prehrávanie hudby bez pripojenia k mobilnému zariadeniu



Môžete počúvať hudbu alebo rádio použitím samotného zariadenia Galaxy Watch. Do zariadenia Galaxy Watch je potrebné prevziať aplikáciu na vysielanie hudby alebo rádia.

Na obrazovke aplikácií ťuknite na položku  (**Galaxy Apps**). V službe **Galaxy Apps** vyhľadajte a prevezmite aplikáciu na vysielanie hudby alebo rádia a spustite ju.

## Reminder

Pridávanie pripomenutí udalostí, napríklad kúpy lístkov, návštevy čistiarne alebo užitia lieku, bez použitia aplikácie Kalendár. Môžete nastaviť upozornenia a dostávať pripomenutia v určených časoch.

### Vytvorenie pripomenutia

- 1 Na obrazovke aplikácií postupne ťuknite na položky  (**Reminder**) → **Vytvoriť pripom.** Prípadne na obrazovke hodín otočte lunetou v smere hodinových ručičiek a ťuknite na položku **Vytvoriť pripom.** na widgete **Reminder**.  
Ak máte uložené pripomenutie, ťuknite na položku **Vytvoriť** alebo  v hornej časti zoznamu.
- 2 Ak vaše zariadenie Galaxy Watch podporuje hlasový vstup, nahovorte plán na vytvorenie pripomenutia. Po skončení ťuknite na položku **HOTOVO**.  
Prípadne ťuknite na položku **Napísať pripom.** >, zadajte text a ťuknite na položku **Hotovo**.
- 3 Ak chcete nastaviť upozornenie, ťuknite na položku **Nastaviť čas** >, otáčaním lunetou nastavte čas upozornenia, a ťuknite na položku **HOTOVO**.
- 4 Ťuknite na položku **ULOŽIŤ**.

## Zobrazenie upozornenia pripomenutia

Keď sa zobrazí upozornenie, skontrolujte podrobnosti pripomenutia.

Otvoriť panel oznámení a zobrazit' pripomenutia môžete aj tak, že na obrazovke hodín otočíte lunetou proti smeru hodinových ručičiek.



- Všetky pripomenutia v zariadení Galaxy Watch sa automaticky zosynchronizujú s pripojeným mobilným zariadením, aby ste mohli dostávať upozornenia a kontrolovať ich z mobilného zariadenia.
- Ťuknite na položku **Upraviť čas** >, ak chcete znovu nastaviť pripomenutie, alebo ťuknite na položku  a otáčaním lunetou vyberte **Odstrániť**, čím ho odstránite.

## Dokončenie alebo odstránenie pripomenutia

Po dokončení úlohy môžete nastaviť pripomenutie ako dokončené alebo ho odstrániť.

Na podrobnostiach pripomenutia ťuknutím na položku **Dokončené** pripomenutie dokončíte.

Ak ho chcete odstrániť, ťuknite na položku , otočte lunetou a ťuknite na položku **Odstrániť**.

## Kalendár

Zobrazenie udalostí naplánovaných v mobilnom zariadení a zariadení Galaxy Watch.



Všetky udalosti naplánované v zariadení Galaxy Watch sa automaticky zosynchronizujú s pripojeným mobilným zariadením, aby ste ich mohli skontrolovať a dostávať upozornenia z mobilného zariadenia.

- 1 Na obrazovke aplikácií ťuknite na položku  (**Kalendár**).
- 2 Ťuknite na ľubovoľné miesto na mesačnom kalendári.  
Zobrazí sa zoznam udalostí aktuálneho dňa.
- 3 Ak chcete zobrazit' nadchádzajúce udalosti, otočte lunetou v smere hodinových ručičiek.

## Počasie

Zobrazenie informácií o počasi na displeji zariadenia Galaxy Watch pre polohy, ktoré sú nastavené v mobilnom zariadení po spojení týchto zariadení.

Ťuknite na položku  (**Počasie**) na obrazovke aplikácií. Prípadne na obrazovke hodín otočte lunetou v smere hodinových ručičiek a vyberte widget **Počasie**, čím ho spustíte.

Ak chcete zobrazit' informácie o počasi pre aktuálny deň, ťuknite na displej a otočte lunetu.

Ak chcete pridať informácie o počasi v inom meste, otočte lunetou v smere hodinových ručičiek alebo posuňte obrazovku doľava, ťuknite na položku **Pridať miesto** a potom pridajte mesto z pripojeného mobilného zariadenia.



Mesto nie je možné pridať, keď používate zariadenie Galaxy Watch bez pripojenia k mobilnému zariadeniu.

## Budík

Nastavenie a správa budíkov.

### Nastavenie budíkov

- 1 Ťuknite na položku  (**Budík**) na obrazovke aplikácií.
- 2 Ťuknite na položku **Pridať budík**.  
Ak máte uložený budík, ťuknite na položku **Pridať** v zozname budíkov.
- 3 Nastavte čas budíka otočením lunety a ťuknite na položku **ĎALEJ**.
- 4 Vyberte dni, v ktorých sa má budík opakovať, a ťuknite na položku **ULOŽIŤ**.  
Uložený budík sa pridá do zoznamu budíkov.

Budík zapnite ťuknutím na ikonu  alebo ho vypnite ťuknutím na ikonu  v zozname budíkov.

## Vypnutie budíkov

Ak chcete vypnúť budík, potiahnite položku **X** von z veľkého kruhu. Prípadne otočte lunetou v smere hodinových ručičiek.

Ak chcete použiť funkciu odloženia budíka, potiahnite položku **ZZ** von z veľkého kruhu. Prípadne otočte lunetou proti smeru hodinových ručičiek.

## Odstránenie budíkov

V zozname budíkov ťuknite na budík, podržte na ňom prst a potom ťuknite na položku **ODSTRÁNIŤ**.

# Svetový čas

## Vytváranie svetových časov

- 1 Ťuknite na položku  (**Svetový čas**) na obrazovke aplikácií.
- 2 Ťuknite na položku **Pridať mesto**.  
Ak máte uložený svetový čas, ťuknite na položku **Pridať** v zozname časov.
- 3 Otočením lunety vyberte na mape časové pásmo.  
Môžete tiež ťuknúť na položku **VŠETKY MESTÁ** > a mesto vyhľadať alebo ho vybrať zo zoznamu.
- 4 Ťuknite na názov mesta predstavujúceho vybrané časové pásmo.

## Odstránenie svetových časov

V zozname svetových časov ťuknite na hodiny, podržte na nich prst a potom ťuknite na položku **ODSTRÁNIŤ**.

## Galéria



### Importovanie a exportovanie obrázkov

#### Importovanie obrázkov z mobilného zariadenia

- 1 Spustíte aplikáciu **Galaxy Wearable** v mobilnom zariadení.
- 2 Postupne ťuknite na položky **NASTAVENIA** → **Pridanie obsahu do hodínok**.
- 3 Ťuknite na položku **Kopírovať fotografie**.
- 4 Vyberte súbory a ťuknite na položku **HOTOVO**.

Ak chcete synchronizovať obrázky v mobilnom zariadení so zariadením Galaxy Watch, ťuknite na prepínač **Automatic. synchronizácia** v časti **FOTOGRAFIE**, ťuknite na položku **Albomy na synchronizáciu**, vyberte albomy, ktoré sa majú importovať do zariadenia Galaxy Watch, a potom ťuknite na položku **HOTOVO**. Vybrané albomy sa automaticky synchronizujú so zariadením Galaxy Watch, keď je ostávajúca úroveň nabitia batérie väčšia ako 15 %.

#### Exportovanie obrázkov do mobilného zariadenia

- 1 Ťuknite na položku  (**Galéria**) na obrazovke aplikácií.
- 2 Ťuknite na obrázok.
- 3 Ťuknite na obrázok, ktorý chcete exportovať, a podržte na ňom prst.
- 4 Otočte lunetou a vyberte obrázky, ktoré chcete exportovať.
- 5 Postupne ťuknite na položky  → **Odoslať do telefónu**.

V aplikáciách ako Galéria v mobilnom zariadení môžete zobrazit' exportované snímky.

## Zobrazenie obrázkov



Zobrazenie a správa obrázkov uložených v zariadení Galaxy Watch.

- 1 Ťuknite na položku  (**Galéria**) na obrazovke aplikácií.
- 2 Otáčaním lunety prechádzajte zoznamom obrázkov a vyberte obrázok.

## Približovanie a oddiaľovanie



Keď je zobrazený obrázok, dvojitým ťuknutím na obrázok ho priblížite alebo oddialite. Keď je obrázok zväčšený, jeho zvyšnú časť zobrazíte posúvaním obrázka po obrazovke.

## Odstraňovanie obrázkov

- 1 Ťuknite na položku  (**Galéria**) na obrazovke aplikácií.
- 2 Ťuknite na obrázok.
- 3 Ťuknite na obrázok, ktorý chcete odstrániť, a podržte na ňom prst.
- 4 Otočte lunetou a vyberte obrázky, ktoré chcete odstrániť.
- 5 Postupne ťuknite na položky **ODSTRÁNIŤ** → .

## Magazín

Zobrazenie najnovších článkov v rôznych kategóriách. Môžete sledovať kategórie správ, ktoré vás zaujímajú.

- 1 Ťuknite na položku  (**Magazín**) na obrazovke aplikácií. Prípadne na obrazovke hodín otočte lunetou v smere hodinových ručičiek a vyberte widget **Magazín**, čím ho spustíte.
- 2 Keď prvýkrát používate aplikáciu **Magazín**, prečítajte si právne informácie a ťuknite na položku **SÚHLASÍM**.
- 3 Ťuknite na položku **ZAČAŤ**, vyberte článok z konkrétnej kategórie a ťuknite na položku **OK**. Ak chcete upraviť kategórie, postupne ťuknite na položky  → **Vybrať tému** a potom označte kategórie.
- 4 Ťuknite na článok, ktorý si chcete prečítať. Ak si chcete prečítať celý článok, ťuknite na položku  (**Zobr. v telef.**) a prečítajte si ho v mobilnom zariadení.

### Výber oblasti

Ťuknite na položku , otočením lunetou vyberte **Vyberte oblasť** a potom vyberte želanú oblasť. Potom si môžete pozrieť regionálne správy.



## Hľadať telefón



Ak sa mobilné zariadenie stratí, zariadenie Galaxy Watch vám pomôže zariadenie vyhľadať.



Táto funkcia nie je dostupná, ak používate zariadenie Galaxy Watch bez pripojenia k mobilnému zariadeniu.

1 Ťuknite na položku  (**Hľadať telefón**) na obrazovke aplikácií.

2 Ťuknite na položku .

Z mobilného zariadenia zaznie zvuk a zapne sa obrazovka. Ťuknite na položku  a premiestnite ju v mobilnom zariadení, alebo ťuknite na položku  v zariadení Galaxy Watch.

## Zobrazenie polohy mobilného zariadenia

Postupne ťuknite na položky  → **Vyhľadať telefón**.

V zariadení Galaxy Watch sa zobrazí poloha vášho mobilného zariadenia.

## Hľadať moje hodinky



Ak zariadenie Galaxy Watch stratíte, použite aplikáciu Galaxy Wearable v mobilnom zariadení na jeho vyhľadanie.



Táto funkcia nie je dostupná, ak používate zariadenie Galaxy Watch bez pripojenia k mobilnému zariadeniu.

1 V mobilnom zariadení spustíte aplikáciu **Galaxy Wearable** a postupne ťuknite na položky **NASTAVENIA** → **Hľadať moje hodinky**.

2 Ťuknite na položku .

Zariadenie Galaxy Watch začne vydávať zvuk a vibrovať, a displej sa zapne. V zariadení Galaxy Watch premiestnením ikony  mimo veľkého kruhu alebo otočením lunetou v smere hodinových ručičiek alebo ťuknutím na položku  v mobilnom zariadení zastavte vydávanie zvuku a vibrovanie.

## Ovládanie zariadenia Galaxy Watch na diaľku

Ak neviete nájsť zariadenie Galaxy Watch, ťuknite na položku **ZISTIŤ POLOHU** a skontrolujte aktuálnu polohu zariadenia Galaxy Watch.

Keď sa zariadenie Galaxy Watch stratí alebo vám ho ukradnú, môžete ho ovládať na diaľku. V mobilnom zariadení spustíte aplikáciu **Galaxy Wearable**, postupne ťuknite na položky **NASTAVENIA** → **Hľadať moje hodinky** → **NASTAVIŤ ZABEZPEČENIE**, vyberte funkciu a potom ťuknutím na prepínač túto funkciu aktivujte.



Táto funkcia je dostupná po zaregistrovaní konta Samsung v zariadení Galaxy Watch aj mobilnom zariadení.

## Tiesňové správy

V núdzovej situácii môžete odoslať tiesňovú správu rýchlym trojitým stlačením tlačidla Domov na zariadení Galaxy Watch. Zariadenie Galaxy Watch môžete taktiež nastaviť tak, aby automaticky volalo vašim kontaktom pre prípad núdze.

### Nastavenie tiesňových správ

- 1 V mobilnom zariadení spustíte aplikáciu **Galaxy Wearable** a postupne ťuknite na položky **NASTAVENIA** → **Odosielanie tiesňových žiadostí** a potom ťuknutím na prepínač túto funkciu aktivujte.
- 2 Podľa zobrazených pokynov pridajte kontakty pre prípad núdze, ak ste tak už neurobili.

### Pridávanie kontaktov v prípade núdze

V mobilnom zariadení spustíte aplikáciu **Galaxy Wearable** a postupne ťuknite na položky **NASTAVENIA** → **Odosielanie tiesňových žiadostí** → **Príjemcovia tiesň. správ** → **PRIDAŤ**.

Ťuknite na možnosť **Vytvoriť kontakt** a zadajte informácie o tomto kontakte, alebo ťuknutím na možnosť **Vybrať z kontaktov** pridajte existujúci kontakt ako kontakt pre prípad núdze.

## Aktivácia hovorov v prípade núdze

Zariadenie Galaxy Watch môžete nastaviť tak, aby po odoslaní tiesňovej správy automaticky zavolalo kontaktu pre prípad núdze. Zavolať možno len jednému z kontaktov pre prípad núdze.

V mobilnom zariadení spustíte aplikáciu **Galaxy Wearable** a postupne ťuknite na položky **NASTAVENIA** → **Odosielanie tiesňových žiadostí**. Ťuknutím na prepínač **Tiesňové volania kontaktu** aktivujete funkciu a vyberte kontakt pre prípad núdze.

## Nastavenie oneskorenia tiesňovej správy

Nastavenie zariadenia Galaxy Watch tak, aby odoslalo tiesňové správy po určitom čase, aby sa žiadosť zrušila, keď rýchlo trikrát stlačíte tlačidlo Domov na zariadení Galaxy Watch.

V mobilnom zariadení spustíte aplikáciu **Galaxy Wearable** a postupne ťuknite na položky **NASTAVENIA** → **Odosielanie tiesňových žiadostí**. Ťuknutím na prepínač **Odpočítavať pred odoslaním** túto funkciu aktivujete.

## Odosielanie tiesňových správ

V prípade núdzovej situácie trikrát rýchlo stlačte tlačidlo Domov na zariadení Galaxy Watch.

Správa, vrátane informácií, ktoré sú potrebné na sledovanie vašej aktuálnej polohy, sa odošle na predtým zaregistrovaný kontakt pre prípad núdze a zobrazí sa na 60 minút. Ak je aktivovaná funkcia **Tiesňové volania kontaktu**, zariadenie Galaxy Watch automaticky zavolá na vybraný kontakt pre prípad núdze.

Po odoslaní tiesňovej správy sa na paneli oznámení zobrazí ikona  a môžete zobrazit' výsledok svojej tiesňovej žiadosti.

## Zobrazenie mojej polohy

Po odoslaní tiesňovej správy s informáciou o polohe môžete zobrazit' svoju polohu na paneli oznámení. Na obrazovke hodín potiahnite prstom doprava alebo otočte lunetou proti smeru hodinových ručičiek a ťuknutím na obrazovku tiesňovej situácie zobrazte svoju aktuálnu polohu na mape.

Ak chcete ukončiť zdieľanie svojej polohy s kontaktmi pre prípad núdze, potiahnite obrazovku nadol a postupne ťuknite na položky  (**Zastaviť zdieľanie**) → .

## E-mail

Zobrazenie e-mailov prijatých v mobilnom zariadení a odpovedanie na ne.

### Čítanie e-mailov

1 Na obrazovke aplikácií ťuknite na položku  (**E-mail**).

2 Výberom e-mailu otvorte obrazovku e-mailov.

Ak chcete zobraziť e-mail v mobilnom zariadení, ťuknite na položku , otočte lunetou a vyberte položku **Zobr. v telef.**

Ak chcete odpovedať na e-mail, vyberte režim zadávania a zadajte e-mail.



V závislosti od mobilného zariadenia, ktoré je pripojené k zariadeniu Galaxy Watch, nemusí byť možné odpovedať na e-mail.

## Ovládač PPT

### Úvod

Po pripojení zariadenia Galaxy Watch k počítaču môžete ovládať snímky PPT na počítači pomocou zariadenia Galaxy Watch.

### Pripojenie zariadenia Galaxy Watch k počítaču pomocou rozhrania Bluetooth

1 Na obrazovke aplikácií ťuknite na položku  (**Ovládač PPT**).

So základnými funkciami a ovládačmi sa oboznámte, keď sa na displeji zariadenia Galaxy Watch zobrazí školiaci kurz na obrazovke.

2 Ťuknite na položku **PRIPOJIŤ**.

Zariadenie Galaxy Watch prejde do režimu párovania Bluetooth a počítač nájde vaše zariadenie Galaxy Watch.



3 Vyhľadajte alebo vyberte zariadenie Galaxy Watch zo zoznamu Bluetooth na počítači.

4 Dokončíte pripojenie podľa zobrazených pokynov.



Ak sa počítač a zariadenie Galaxy Watch neprepoja, na oboch zariadeniach zrušte žiadosť Bluetooth a skúste to znova. Prípadne odstráňte zariadenie Galaxy Watch z počítača, ktorý sa predtým zobrazil v zozname Bluetooth, a skúste to znova. Ďalšie informácie nájdete v používateľskej príručke počítača.

5 Ak chcete ovládať snímky, ťuknite na položku **PREZENT**.

Ťuknutím na položku  prejdete na nasledujúcu snímku alebo ťuknutím na položku  prejdete na predchádzajúcu snímku. Prípadne medzi snímkami prechádzajte otáčaním lunetou v smere hodinových ručičiek alebo proti smeru hodinových ručičiek.

Ťuknite na položku **DOTYK. PODL. >** a posúvaním prsta na displeji ovládajte kurzor na počítači.



Počas ovládania snímok pomocou zariadenia Galaxy Watch sa displej zariadenia Galaxy Watch môže vypnúť. Ak chcete nastaviť, aby displej zostal stále zapnutý, postupne ťuknite na položky  → **Vždy zapnutá obrazovka** a ťuknutím na prepínač **Vždy zapnuté** túto funkciu aktivujte.

6 Ak chcete zastaviť ovládanie snímok, ťuknite na položku **ZASTAV**.

## Pripojenie zariadenia Galaxy Watch k novému počítaču

1 Ak chcete zariadenie Galaxy Watch pripojiť k novému počítaču, ťuknite na položku  a otáčaním lunetou vyberte **Pripojiť nový počítač**.

2 Ťuknutím na položku  odpojte zariadenie Galaxy Watch od predchádzajúceho počítača a ťuknutím na položku **PRIPOJIŤ** ho pripojte k novému počítaču.

## Nastavenie funkcií upozornenia

### Nastavenie upozornenia na ukončenie

Keď robíte prezentáciu s použitím snímok, na zariadení Galaxy Watch vopred nastavte čas ukončenia, aby ste dostali upozornenie.

- 1 Ťuknite na položku **:** a otáčaním lunetou vyberte **Upoz. na uplynutie vyhr...**
- 2 Ťuknutím na prepínač **Upoz. na uplynutie vyhr...** zapnite túto funkciu.
- 3 Ťuknite na položku **Nastavte čas**, otáčaním lunetou nastavte čas ukončenia a potom ťuknite na položku **NASTAVIŤ**.

### Nastavenie intervalových upozornení

Na zariadení Galaxy Watch vopred nastavte pravidelné intervalové upozornenia, aby ste počas prezentácie dostávali upozornenia.

- 1 Ťuknite na položku **:** a otáčaním lunetou vyberte **Intervalové upozornenia**.
- 2 Ťuknutím na prepínač **Intervalové upozornenia** zapnite túto funkciu.
- 3 Ťuknite na položku **Nastavte interval**, otáčaním lunetou nastavte interval a potom ťuknite na položku **NASTAVIŤ**.

# Samsung Flow

## Úvod

Odomykajte počítač alebo tablet so systémom Windows zariadením Galaxy Watch s použitím aplikácie Samsung Flow.



- Táto funkcia je k dispozícii, len ak používate počítač alebo tablet so systémom Windows.
- Ak aplikáciu Samsung Flow ešte nemáte nainštalovanú v mobilnom zariadení, počítači alebo tablete so systémom Windows, preveďte ju zo služby **Galaxy Apps**, **Obchod Play** alebo **Microsoft Store**.
- Aby ste mohli používať aplikáciu Samsung Flow, nastavte funkciu uzamknutia obrazovky na zariadení Galaxy Watch a mobilnom zariadení. Informácie o funkcii uzamknutia obrazovky zariadenia Galaxy Watch a mobilného zariadenia nájdete v časti [Uzamknutie obrazovky](#) a používateľskej príručke mobilného zariadenia.

## Pripojenie zariadení prostredníctvom rozhrania Bluetooth

Pripojte zariadenie Galaxy Watch a mobilné zariadenie k počítaču alebo tabletu so systémom Windows.

### Galaxy Watch

1 Na obrazovke aplikácií ťuknite na položku  (**Samsung Flow**).

2 Ťuknite na položku .

Zariadenie Galaxy Watch prejde do režimu párovania Bluetooth a počítač alebo tablet so systémom Windows nájde vaše zariadenie Galaxy Watch.

### Mobilné zariadenie

3 Spustite aplikáciu **Samsung Flow**.

## Počítač alebo tablet

- 4 Vyhľadajte alebo vyberte zariadenie Galaxy Watch a mobilné zariadenie zo zoznamu Bluetooth v počítači alebo tablete so systémom Windows.
- 5 Spustíte aplikáciu **Samsung Flow** a vyberte **SPUSTIŤ**, aby ste zaregistrovali zariadenie Galaxy Watch a mobilné zariadenie.
- 6 Dokončíte pripojenie podľa zobrazených pokynov.

## Odomknutie počítača alebo tabletu

### Normálne odomknutie počítača alebo tabletu

- 1 Priblížte sa so zariadením Galaxy Watch k obrazovke uzamknutia počítača alebo tabletu so systémom Windows.
- 2 Otočte lunetou v smere hodinových ručičiek, aby sa odomkol počítač alebo tablet so systémom Windows.



### Odomknutie počítača alebo tabletu s metódou jednoduchého odomknutia

- 1 Na obrazovke aplikácií zariadenia Galaxy Watch ťuknite na položku  (**Samsung Flow**).
- 2 Ťuknutím na prepínač **Jednoduché odomykanie** zapnite túto funkciu.
- 3 Priblížte sa so zariadením Galaxy Watch k obrazovke uzamknutia počítača alebo tabletu so systémom Windows.  
Počítač alebo tablet so systémom Windows sa automaticky odomkne.



## Galaxy Apps

V zariadení Galaxy Watch môžete preberať špeciálne aplikácie a vzhľady hodín bez použitia pripojeného mobilného zariadenia.

Na obrazovke aplikácií ťuknite na položku  (**Galaxy Apps**). Prechádzajte zoznamom a vyberte aplikáciu na prevzatie alebo vzhľad hodín alebo ťuknite na položku  a vyhľadajte aplikácie podľa kľúčového slova.

Ťuknite na položku  a otáčaním lunetou vyberte **Zobr. na telefóne** a v mobilnom zariadení spustíte **Galaxy Apps**. Potom vyhľadajte a vyberte aplikáciu alebo vzhľad hodín, ktoré chcete prevziať.



Aby ste mohli používať túto aplikáciu, zaregistrujte si najprv v pripojenom mobilnom zariadení svoje konto Samsung.

## Nastavenia

### Úvod

Prispôbenie nastavení pre funkcie a aplikácie. Konfiguráciou rôznych možností nastavenia si môžete zariadenie Galaxy Watch lepšie prispôbiť.

Ťuknite na položku  (**Nastavenia**) na obrazovke aplikácií.

### Ciferníky

Prispôbte si vzhľad hodiniek.

Na obrazovke nastavení ťuknite na položku **Ciferníky**.

- **Vzhľady hodín:** Výber typu hodín. Okrem toho môžete vybrať položky, ktoré sa budú zobrazovať na hodinách a prevziať ďalšie vzhľady hodín zo služby **Galaxy Apps**.
- **Vždy zapnuté hodinky:** Nastavenie zariadenia Galaxy Watch tak, aby pri vypnutom displeji boli zobrazené hodiny.



Funkcia **Vždy zapnuté hodinky** funguje, len keď máte zariadenie Galaxy Watch nasadené.

- **Poradie ciferníkov:** Vyberte, ako majú byť usporiadané vzhľady hodín.
  - **Najnovšie najprv:** Nastavenie, aby sa naposledy použitý vzhľad hodín zobrazil prvý.
  - **Vlastné:** Usporiadanie vzhľadu hodín podľa vašej preferencie.
- **Hodinové cinkanie:** Nastavenie zariadenia Galaxy Watch tak, aby vás každú hodinu upozornilo zvukom alebo vibrovaním.
- **Indikátor oznámení:** Nastavenie zariadenia Galaxy Watch tak, aby zobrazovalo oranžovú bodku na obrazovke hodín, čím vás upozorní na oznámenia, ktoré ste zatiaľ neskontrolovali.
- **Indikátor stavu:** Nastavenie indikátorov stavu, ktoré sa budú zobrazovať na obrazovke hodín.

## Zvuk a vibrovanie

Nastavenia zvuku a vibrovania zariadenia Galaxy Watch môžete zmeniť.

Na obrazovke nastavení ťuknite na položku **Zvuk a vibrovanie**.



Niektoré možnosti sa nezobrazia, ak používate model Bluetooth bez pripojenia k mobilnému zariadeniu.

- **Režim zvuku:** Nastavenie zariadenia Galaxy Watch na zvukový, tichý alebo vibračný režim.
- **Vibrovať so zvukom:** Nastavenie zariadenia Galaxy Watch tak, aby vibrovalo a prehrávalo zvonenia pri prichádzajúcich hovoroch a oznámeniach.
- **Hlasitosť:** Umožňuje upravenie úrovni hlasitosti pre zvonenie, médiá, oznámenia a systém.



- Obrazovka zvonenia sa nezobrazí, ak používate model Bluetooth bez pripojenia k mobilnému zariadeniu.
- Keď je aktivovaná funkcia Voice Assistant, môžete tiež upraviť hlasitosť zjednodušeného ovládania.

- **Intenzita vibrovania:** Úprava intenzity vibračného oznámenia.
- **Dlhé vibrovanie:** Nastavenie zariadenia Galaxy Watch tak, aby vibrovalo pri prichádzajúcich hovoroch a oznámeniach dlhšie.
- **Vyzváň. tón:** Zmena zvonenia.
- **Vyzváňací tón s vibrovaním:** Výber vzoru vibrovania pri prichádzajúcich hovoroch.
- **Zvuk oznámení:** Zmena zvonenia pri oznámení.
- **Vibrovanie oznámení:** Výber vzoru vibrovania pri oznámení.
- **Zvuky dotyku:** Nastavenie zariadenia Galaxy Watch tak, aby zaznel zvuk pri výbere aplikácií alebo možností na dotykovom displeji.

## Zobrazenie

Nastavenia displeja a obrazovky aplikácií zariadenia Galaxy Watch môžete zmeniť.

Na obrazovke nastavení ťuknite na položku **Zobrazenie**.

- **Jas:** Nastavte jas displeja.
- **Automatický nízky jas:** Nastavenie zariadenia Galaxy Watch tak, aby automaticky upravovalo jas v závislosti od okolitých svetelných podmienok.
- **Časový limit obr.:** Nastavenie doby, po uplynutí ktorej zariadenie Galaxy Watch vypne podsvietenie displeja.
- **Zobr. posl. apl.:** Výber dĺžky času zobrazenia naposledy použitej aplikácie po opätovnom zapnutí obrazovky po jej vypnutí.
- **Štýl pozadia:** Zmena tapety.
- **Písmo:** Zmena typu a veľkosti písma.

## Rozšírené

Aktivujte pokročilé funkcie zariadenia Galaxy Watch a zmeňte nastavenia ovládania.

Na obrazovke nastavení ťuknite na položku **Rozšírené**.

- **Dvojité stlačenie tlačidla Domov:** Výber činnosti, ktorá sa má vykonať, keď dvakrát stlačíte tlačidlo Domov na zariadení Galaxy Watch.
- **Budiace gesto:** Nastavenie zariadenia Galaxy Watch tak, aby sa zapol displej, keď zdvihnete zápästie, na ktorom máte zariadenie Galaxy Watch.

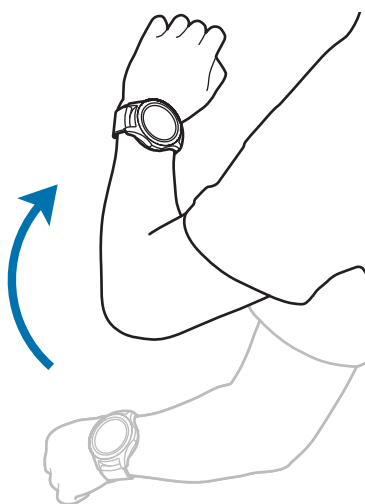

- **Budenie lunetou:** Nastavenie zariadenia Galaxy Watch tak, aby zaplo displej po otočení lunetou.
- **Režim vodn. zámku:**
  - **Režim vodn. zámku:** Pred vstupom do vody aktivujte režim uzamknutia vo vode. Dotykový displej, funkcia gesta prebudenia a funkcia nepretržite zapnutých hodín sa deaktivujú.
  - **Vytlačiť vodu:** Odstránenie vody z reproduktora pomocou hlasného zvuku, ak zariadenie Galaxy Watch po používaní pod vodou neprehráva dobre zvuk. Ťuknutím na položku **Prehrať zvuk** spustíte odstraňovanie vody zo zariadenia.
  - **Pomocník:** Zobrazenie informácií o režime uzamknutia vo vode.
- **Citlivosť na dotyk:** Nastavenie zariadenia Galaxy Watch tak, aby bolo možné používať dotykový displej s rukavicami na rukách.
- **Nerušit':** Nastavenie zariadenia Galaxy Watch tak, aby pri prijatí hovorov alebo oznámení (okrem upozornení) nevibrovalo.
- **Divadelný režim:** Aktivácia divadelného režimu na sledovanie filmov. Obrazovka zostane vypnutá, zvuk sa stlmí a funkcia budiaceho gesta a funkcia vždy zapnutých hodín sa automaticky deaktivujú.
- **Nočný režim:** Aktivácia nočného režimu na spánok. Všetky zvuky, okrem zvukov dotykov a upozornení, sa stlmia a funkcia budiaceho gesta a funkcia vždy zapnutých hodín sa automaticky deaktivujú.
- **Upraviť rýchle nastavenia:** Úpravy panela rýchleho nastavenia zariadenia Galaxy Watch.
- **Snímka obrazovky:** Podržaním stlačeného tlačidla Domov a súčasným potiahnutím prstom doprava na obrazovke zaznamenáte obrazovku.

## Pripojenia

### Bluetooth

Pripojenie k mobilnému zariadeniu prostredníctvom rozhrania Bluetooth. K zariadeniu Galaxy Watch môžete pripojiť aj náhlavnú súpravu Bluetooth a počúvať hudbu alebo telefonovať.



- Spoločnosť Samsung nezodpovedá za stratu, zachytenie, ani nesprávne použitie dát odosielaných alebo prijímaných prostredníctvom funkcie Bluetooth.
- Vždy sa uistite, že zdieľate a prijímate údaje so zariadeniami, ktoré sú dôveryhodné a správne zabezpečené. Ak sú medzi zariadeniami prekážky, prevádzkový dosah môže byť kratší.
- Niektoré zariadenia, najmä tie, ktoré nie sú testované alebo schválené spoločnosťou Bluetooth SIG, nemusia byť so zariadením kompatibilné.
- Funkciu Bluetooth nepoužívajte na nezákonné účely (napríklad na odosielanie pirátskych kópií súborov alebo nezákonné odosielanie komerčných informácií). Spoločnosť Samsung nezodpovedá za dôsledky nezákonného použitia funkcie Bluetooth.

Na obrazovke nastavení ťuknite na položku **Pripojenia** → **Bluetooth**.

- **Bluetooth:** Zapnutie alebo vypnutie funkcie rozhrania Bluetooth.
- **Slúchadlá BT:** Vyhľadanie náhlavnej súpravy Bluetooth a jej pripojenie k zariadeniu Galaxy Watch.

## Mobilné siete

Prispôsobenie nastavení na ovládanie sietí.

Na obrazovke nastavení ťuknite na položku **Pripojenia** → **Mobilné siete**.



Možnosti **Mobilné siete** sa na modeli Bluetooth nezobrazia.

- **Mobilné siete:**

- **Autom. zap./vyp.:** Nastavenie zariadenia Galaxy Watch tak, aby sa automaticky pripojilo k mobilnej sieti alebo sa z nej odpojilo v závislosti od pripojenia zariadenia Galaxy Watch k mobilnému zariadeniu cez Bluetooth.



- Keď je zariadenie Galaxy Watch pripojené k mobilnému zariadeniu cez Bluetooth, mobilná sieť je v zariadení Galaxy Watch vypnutá, aby sa šetrila energia batérie. Zariadenie Galaxy Watch potom nebude prijímať správy ani hovory vykonávané na telefónne číslo zariadenia Galaxy Watch.
- Mobilná sieť v zariadení Galaxy Watch sa po chvíli automaticky zapne, keď nie je zistené pripojenie cez Bluetooth. Potom budete môcť prijímať správy a hovory vykonávané na telefónne číslo zariadenia Galaxy Watch.

- **Vždy zapnuté:** Nastavenie zariadenia Galaxy Watch tak, aby sa pripojilo k mobilnej sieti. Ak je táto možnosť povolená, budete môcť prijímať prichádzajúce hovory a správy na telefónne číslo zariadenia Galaxy Watch a mobilných zariadení.



- Keď povolíte možnosť **Vždy zapnuté**, spotreba batérie zariadenia Galaxy Watch sa môže zvýšiť.

- **Vždy vypnuté:** Nastavenie zariadenia Galaxy Watch tak, aby sa nepripojilo k mobilnej sieti. Ak je táto možnosť povolená, nebudete môcť prijímať prichádzajúce hovory a správy na telefónne číslo zariadenia Galaxy Watch. Ak je zariadenie Galaxy Watch pripojené k mobilnému zariadeniu cez Bluetooth, z telefónneho čísla mobilného zariadenia môžete prijímať prichádzajúce hovory alebo oznámenia.

- **Mobil. dáta:** Nastavenie zariadenia Galaxy Watch tak, aby bolo možné používať dátové pripojenia v ľubovoľnej mobilnej sieti.
- **Dátový roaming:** Nastavenie používania dátových pripojení počas roamingu na zariadení Galaxy Watch.
- **Režim siete:** Výber typu siete na pripojenie medzi LTE a 3G.
- **Operátori sietí:** Vyhľadanie dostupných sietí a manuálna registrácia siete.
- **Názvy APN:** Nastavenie názvov prístupových bodov (APN).

## Wi-Fi

Aktivujte funkciu Wi-Fi na pripojenie k sieti Wi-Fi.

Táto funkcia je dostupná vtedy, keď zariadenie Galaxy Watch nie je pripojené k mobilnému zariadeniu cez Bluetooth.

**1** Na obrazovke nastavení ťuknite na položku **Pripojenia** → **Wi-Fi**.

**2** Ťuknite na položku **Wi-Fi** a vyberte **Automaticky** alebo **Vždy zapnuté**, aby ste sa pripojili k sieti Wi-Fi.

Ak vyberiete **Automaticky**, sieť Wi-Fi sa automaticky odpojí, keď sa zariadenie Galaxy Watch pripojí k mobilnému zariadeniu prostredníctvom rozhrania Bluetooth. Ak vyberiete **Vždy vypnuté**, môžete zariadenie Galaxy Watch používať po pripojení k mobilnému zariadeniu prostredníctvom rozhrania Bluetooth, namiesto použitia siete Wi-Fi.



- Keď vyberiete možnosť **Vždy zapnuté**, batéria sa bude vybiť rýchlejšie ako zvyčajne.
- Keď používate zariadenie Galaxy Watch bez pripojenia k mobilnému zariadeniu, možnosť **Automaticky** sa nezobrazí a nemôžete sa automaticky pripojiť k sieti Wi-Fi.

**3** Ťuknite na položku **Siete Wi-Fi** a vyberte sieť zo zoznamu sietí Wi-Fi.

Siete vyžadujúce heslo sa zobrazujú s ikonou zámku.

## 4 Ťuknite na položku **PRIPOJIŤ**.



- Keď sa zariadenie Galaxy Watch pripojí k sieti Wi-Fi, k tejto sieti sa pripojí vždy, keď je k dispozícii bez potreby zadania hesla. Ak nechcete, aby sa zariadenie Galaxy Watch automaticky pripájalo k tejto sieti, vyberte sieť v zozname sietí a ťuknite na možnosť **ZABUDNÚŤ**.
- Ak sa k sieti Wi-Fi nemôžete pripojiť správne, reštartujte funkciu Wi-Fi v zariadení alebo reštartujte bezdrôtový smerovač.
- Keď funkciu Wi-Fi nepoužívate, vypnite ju, aby sa šetrila batéria.

## NFC

Môžete používať funkciu NFC.

Na obrazovke nastavení postupne ťuknite na položky **Pripojenia** → **NFC**.



Zariadenie Galaxy Watch obsahuje vstavanú NFC anténu. So zariadením Galaxy Watch zaobchádzajte opatrne, aby sa NFC anténa nepoškodila.

- **NFC**: Aktivácia funkcie NFC.
- **Ťuknúť a zaplatiť**: Nastavenie predvolenej aplikácie na používanie funkcie NFC.



V závislosti od oblasti alebo poskytovateľa služieb nemusí byť táto funkcia dostupná.

## Používanie funkcie NFC

Funkciu NFC môžete používať až po zaregistrovaní sa na súvisiacu službu. Ak sa chcete zaregistrovať alebo získať informácie o tejto službe, obráťte sa na svojho poskytovateľa služieb.

- 1 Na obrazovke nastavení postupne ťuknite na položky **Pripojenia** → **NFC** a túto funkciu aktivujte ťuknutím na prepínač **NFC**.
- 2 Dotknite sa oblasťou antény NFC vo vrchnej časti dotykového displeja zariadenia Galaxy Watch čítačky kariet NFC.



Ak chcete nastaviť predvolenú aplikáciu, otvorte obrazovku nastavení, postupne ťuknite na položky **Pripojenia** → **NFC** → **Ťuknúť a zaplatiť** a potom vyberte aplikáciu.



Zoznam služieb nemusí obsahovať všetky dostupné aplikácie.

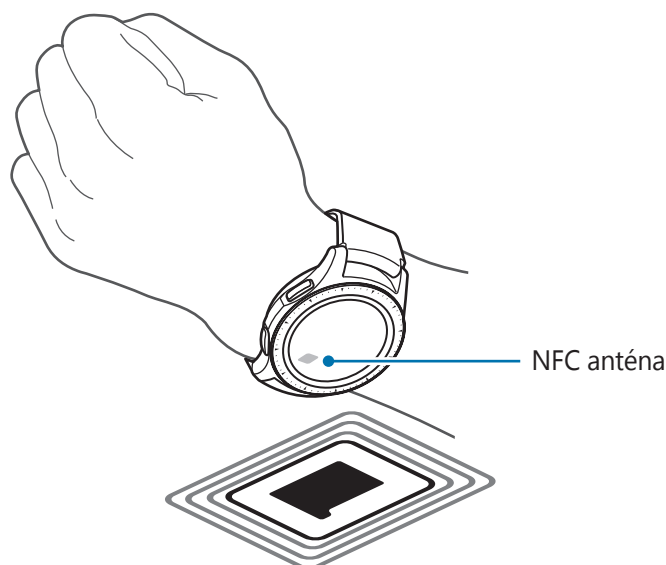

## Upozornenia

Nastavenie zariadenia Galaxy Watch tak, aby pri odpojení od mobilného zariadenia vibrovalo. Na obrazovke nastavení ťuknite na položku **Pripojenia** a aktivujte ho ťuknutím na prepínač **Upozornenia**.



Možnosť **Upozornenia** sa nezobrazí, ak používate zariadenie Galaxy Watch bez pripojenia k mobilnému zariadeniu.

## Lietadlový režim

Toto nastavenie umožňuje vypnúť všetky bezdrôtové funkcie zariadenia. Budete tak môcť využívať iba služby nesúvisiace so sieťou.

Na obrazovke nastavení ťuknite na položku **Pripojenia** a potom funkciu aktivujte ťuknutím na prepínač **Lietadlový režim**.



Dodržiavajte predpisy poskytnuté leteckou spoločnosťou a pokyny posádky lietadla. V prípadoch, keď je povolené zariadenie používať, ho vždy používajte v letovom režime.

## Spotreba dát

Sledovanie využitia dát a prispôsobenie nastavení obmedzenia.

Na obrazovke nastavení ťuknite na položku **Pripojenia** → **Spotreba dát**.



Možnosti **Spotreba dát** sa na modeli Bluetooth nezobrazia.

- **Mobil. dáta:** Nastavenie zariadenia Galaxy Watch tak, aby bolo možné používať dátové pripojenia v ľubovoľnej mobilnej sieti.
- **Limit dát:** Nastavenie limitu využitia dát mobilného pripojenia.
- **Cyklus spot. dát:** Nastavenie cyklu vynulovania dát na monitorovanie využitia dát medzi periódami.
- **Počiatoč. dátum:** Nastavenie dátumu začatia cyklu používania dát.
- **Detaily spotreby:** Zobrazenie celkového využitia dát pre aktuálny cyklus.

## Poloha

Nastavenie zariadenia Galaxy Watch tak, aby umožnilo aplikáciám využívanie informácií o vašej aktuálnej polohe.

Na obrazovke nastavení postupne ťuknite na položky **Pripojenia** → **Poloha**.

Ťuknutím na položku **Poloha** túto funkciu aktivujte a vyberte metódu zhromažďovania údajov o vašej polohe.

## Aplikácie

### Poradie aplik.

Vyberte, ako majú byť usporiadané aplikácie na obrazovke aplikácií.

Na obrazovke nastavení postupne ťuknite na položky **Aplikácie** → **Poradie aplik.**

- **Najnovšie najprv:** Nastavenie, aby sa naposledy použité aplikácie zobrazili prvé.
- **Vlastné:** Usporiadanie aplikácií podľa vašej preferencie.

### Aut. otvár. aplik.

Nastavenie aplikácie tak, aby sa spustila otočením lunetou bez ťuknutia na aplikáciu. Keď indikačná ikona lunety ukazuje na aplikáciu, aplikácia sa spustí automaticky.

Na obrazovke nastavení ťuknite na položku **Aplikácie** a ťuknutím na prepínač **Aut. otvár. aplik.** funkciu aktivujte.

## Povolenia

Na to, aby niektoré aplikácie fungovali správne, môžu vyžadovať povolenia na prístup alebo používanie informácií v zariadení Galaxy Watch. Zobrazte nastavenia povolenia aplikácie pre jednotlivé aplikácie a zmeňte nastavenia.

Na obrazovke nastavení postupne ťuknite na položky **Aplikácie** → **Povolenia**.

## Hovor

Zmena nastavení funkcie hovoru.

Na obrazovke nastavení postupne ťuknite na položky **Aplikácie** → **Hovor**.



Možnosti **Hovor** sa na modeli Bluetooth nezobrazia.

- **Odchádzajúce č.:** Zobrazenie telefónneho čísla zariadenia Galaxy Watch.



Tieto možnosti sa nezobrazia, ak používate model s mobilnou sieťou bez pripojenia k mobilnému zariadeniu.

- **Zobraziť moje ID:** Nastavenie, aby sa telefónne číslo zariadenia Galaxy Watch pri uskutočnení hovoru zobrazilo na obrazovke príjemcu.
- **Odkaz. schránka:** Zadanie čísla na prístup k službe hlasovej pošty alebo prístup k službe hlasovej schránky.
- **Zoznam blokov.:** Zobrazenie zablokovaných telefónnych čísel.

## Správy

Zmeniť nastavenie funkcie správy.

Na obrazovke nastavení postupne ťuknite na položky **Aplikácie** → **Správy**.



Možnosti **Správy** sa nezobrazia, ak používate model Bluetooth bez pripojenia k mobilnému zariadeniu.

Niektoré možnosti sa na modeli Bluetooth nezobrazia.

- **Odoslať ako zvuk:** Nastavenie zariadenia Galaxy Watch na posielanie hlasovej správy ako audio súboru.
- **Zoznam blokov.:** Zobrazenie zablokovaných čísel a správ zo zablokovaného čísla.

## Zabezpečenie

### Zámok

Zmena nastavení zabezpečenia zariadenia Galaxy Watch. Keď používate túto funkciu, zariadenie Galaxy Watch sa môže automaticky uzamknúť, ak sa určitý čas nepohybuje.

Na obrazovke nastavení postupne ťuknite na položky **Zabezpečenie** → **Zámok**.

- **Typ:** Výber metódy uzamknutia zariadenia Galaxy Watch.
- **Pomocník:** Zobrazenie informácií o uzamknutí zariadenia Galaxy Watch.

### Služba aktualizácie zabezpečenia

Politiku zabezpečenia môžete aktualizovať manuálne alebo automaticky.

Na obrazovke nastavení postupne ťuknite na položky **Zabezpečenie** → **Služba aktualizácie zabezpečenia**.



Keď model Bluetooth používate bez pripojenia k mobilnému zariadeniu, politiku zabezpečenia je možné aktualizovať len keď je zariadenie Galaxy Watch pripojené k Wi-Fi.

- **Vyhľadať aktualizácie:** Manuálna aktualizácia politiky zabezpečenia zariadenia Galaxy Watch.
- **Automatická aktualizácia:** Automatická aktualizácia politiky zabezpečenia zariadenia Galaxy Watch.
- **Stiahnuť aktualizácie:** Nastavenie zariadenia Galaxy Watch na automatickú aktualizáciu politiky zabezpečenia pri pripojení k sieti Wi-Fi alebo k mobilnej sieti.

### Konto a zálohovanie (Konto)

Prihláste sa so svojím kontom Samsung a zálohujte si údaje zo zariadenia Galaxy Watch na Samsung Cloud alebo údaje zariadenia Galaxy Watch uložené na konte Samsung obnovte v zariadení Galaxy Watch.

Na obrazovke nastavení ťuknite na položku **Konto a zálohovanie** alebo **Konto**.



Keď používate zariadenie Galaxy Watch bez jeho pripojenia k mobilnému zariadeniu, môžete otvoriť svoje konto Samsung a zobrazí sa možnosť **Zálohovanie a obnovenie**. Ak používate zariadenie Galaxy Watch počas pripojenia k mobilnému zariadeniu, zálohujte a obnovte údaje v mobilnom zariadení s použitím rovnakého konta Samsung ako má mobilné zariadenie. Viac informácií nájdete v časti [Zálohovanie a obnova údajov](#).

- **Konto Samsung:** Otvorte svoje konto Samsung a prihláste sa.
- **Zálohovanie a obnovenie:** Zálohujte si údaje uložené v zariadení Galaxy Watch na Samsung Cloud alebo údaje uložené na Samsung Cloud obnovte v zariadení Galaxy Watch.
- **Služba prispôsobenia:** Nastavenie zariadenia Galaxy Watch tak, aby poskytovalo správnu funkciu v závislosti od polohy a situácie po analyzovaní vášho vzoru životného štýlu.



Táto funkcia je dostupná po pripojení zariadenia Galaxy Watch k mobilnému zariadeniu, ktoré podporuje platformu služby prispôsobenia 2.2 alebo novšiu. Po uzavretí dohody o používaní služby prispôsobenia spustíte aplikáciu **Nastavenia**, postupne ťuknite na položky **Cloud a kontá** → **Kontá** → **Konto Samsung** → **Ochrana osobných údajov** → **Služba prispôsobenia** a potom funkciu aktivujte ťuknutím na prepínač.

## Zjednod. ovlád.

Konfigurácia rôznych nastavení na zlepšenie prístupu k obsahu zariadenia Galaxy Watch.

Na obrazovke nastavení ťuknite na položku **Zjednod. ovlád.**

- **Zrak:** Prispôsobenie nastavení tak, aby sa zlepšila prístupnosť pre používateľov s poruchami zraku.
- **Sluch:** Prispôsobenie nastavení tak, aby sa zlepšila prístupnosť pre používateľov s poruchami sluchu.
- **Prevod textu na reč:** Zmena nastavení funkcií prevodu textu na reč.
- **Priamy prístup:** Zariadenie môžete nastaviť tak, aby rýchlo otváralo ponuky zjednodušenia.
- **Pripomenutie oznámenia:** Nastavenie zariadenia Galaxy Watch, aby vás v pravidelných intervaloch pripomenutia upozorňovalo, ak máte neskontrolované oznámenie, a výber dĺžky intervalu.

## Všeobecné

### Vstup

Zmeniť nastavenie textového vstupu.

Na obrazovke nastavení postupne ťuknite na položky **Všeobecné** → **Vstup**.

- **Predvolená klávesnica:** Kontrola predvolenej klávesnice na zadávanie znakov.
- **Nastavenia klávesnice:** Konfigurácia nastavení klávesnice Samsung.

## Prevod textu na reč

Zmena nastavení funkcií prevodu textu na reč, ako napr. jazyky, rýchlosť a iné.

Na obrazovke nastavení postupne ťuknite na položky **Všeobecné** → **Prevod textu na reč**.

- **Jazyk:** Výber jazyka, ktorý chcete používať.
- **Rýchlosť reči:** Nastavenie rýchlosti čítania.
- **Čítať nahlas oznámenia:** Nastavenie zariadenia Galaxy Watch na prečítanie prijatého oznámenia na zariadení Galaxy Watch.
- **Vyhľadať aktualizácie:** Aktualizácia podporovaných jazykov.

## Dátum a čas

Dátum a čas môžete nastaviť manuálne.

Na obrazovke nastavení ťuknite na položku **Všeobecné** → **Dátum a čas**.



Možnosti funkcie **Dátum a čas** sú dostupné len vtedy, ak používate zariadenie Galaxy Watch bez pripojenia k mobilnému zariadeniu.

- **Automaticky:** Nastavenie, aby sa pri cestovaní do iného časového pásma použilo časové pásmo poskytnuté sieťou.



Táto možnosť sa nezobrazí, ak používate model Bluetooth bez pripojenia k mobilnému zariadeniu.

- **Nastav. dátumu:** Manuálne nastavenie dátumu.
- **Nastav. času:** Manuálne nastavenie času.
- **Vybr. čas. pásmo:** Manuálny výber časového pásma.
- **Použiť 24-hodinový formát:** Zobrazenie času v 24-hodinovom formáte.

## Jazyk

Vyberte jazyk, ktorý sa má použiť v zariadení Galaxy Watch.

Na obrazovke nastavení postupne ťuknite na položky **Všeobecné** → **Jazyk**.



Možnosť **Jazyk** sa zobrazí len vtedy, ak používate zariadenie Galaxy Watch bez pripojenia k mobilnému zariadeniu.

## Resetovať

Odstráni sa všetky údaje v zariadení Galaxy Watch.

Na obrazovke nastavení postupne ťuknite na položky **Všeobecné** → **Resetovať**.

## Aktualizovať softvér hodínok

Aktualizácia softvéru zariadenia Galaxy Watch na najnovšiu verziu.

Na obrazovke nastavení postupne ťuknite na položky **Všeobecné** → **Aktualizovať softvér hodínok**.



Možnosť **Aktualizovať softvér hodínok** sa zobrazí len vtedy, ak používate zariadenie Galaxy Watch bez pripojenia k mobilnému zariadeniu.

## Batéria

Výber režimu batérie zariadenia Galaxy Watch. Niektorými režimami batérie môžete znížiť spotrebu batérie.

Na obrazovke nastavení ťuknite na položku **Batéria**.

- **Predvolený:** Vyberte, keď zariadenie Galaxy Watch používate bežným spôsobom. Môžete používať všetky funkcie zariadenia Galaxy Watch.
- **Šetrenie energie:** Vyberte pri aktivácii režimu šetrenia energie. Farby na displeji sa zobrazia v odtieňoch sivej a niektoré funkcie sú obmedzené, aby sa znížila spotreba batérie. Viac informácií nájdete v časti [Režim úspory energie](#).
- **Iba hodinky:** Na displeji sa zobrazia len hodiny a všetky ostatné funkcie budú deaktivované, aby sa znížila spotreba batérie. Hodiny zobrazíte stlačením tlačidla Domov. Režim Len hodiny deaktivujete stlačením a podržaním tlačidla Domov.

## Inf. o hodinkách

Zobrazenie informácií o zariadení Galaxy Watch.

Na obrazovke nastavení ťuknite na položku **Inf. o hodinkách**.

- **Telefónne číslo hodiniek:** Kontrola telefónneho čísla zariadenia Galaxy Watch.



Táto možnosť sa nezobrazí na modeli Bluetooth.

- **Číslo modelu:** Kontrola čísla modelu zariadenia Galaxy Watch.
- **Sériové číslo:** Kontrola sériového čísla zariadenia Galaxy Watch.
- **Úložisko:** Kontrola celkového priestoru a použitého ukladacieho priestoru.
- **Zariadenie:** Kontrola informácií o zariadení Galaxy Watch, napríklad adresy MAC Wi-Fi, adresy Bluetooth a sériového čísla.
- **Softvér:** Kontrola verzie softvéru a stavu zabezpečenia zariadenia Galaxy Watch.
- **Batéria:** Kontrola napätia a kapacity batérie zariadenia Galaxy Watch.
- **Lic. otv. zdroj. kód:** Zobrazenie príručky na kontrolu licencie open source zariadenia Galaxy Watch.
- **Hlásenie info. o používaní a diagnostikovaní:** Nastavenie zariadenia Galaxy Watch tak, aby automaticky odosielať informácie o diagnostike a používaní zariadenia spoločnosti Samsung.
- **Ladenie:** Aktivácia alebo deaktivácia režimu ladenia počas vývoja aplikácií pre zariadenie Galaxy Watch.

## Pripojiť k novému telefónu

Pripojenie zariadenia Galaxy Watch k novému mobilnému zariadeniu. Zariadenie Galaxy Watch môžete pripojiť k inému mobilnému zariadeniu po vykonaní ľahkého resetu s cieľom odstrániť údaje okrem mediálnych súborov a osobných údajov.

Na obrazovke nastavení ťuknite na položku **Pripojiť k novému telefónu**.



Možnosť **Pripojiť k novému telefónu** je dostupná len vtedy, keď je zariadenie Galaxy Watch pripojené k mobilnému zariadeniu.



## Pripojiť k telefónu

Pripojenie k mobilnému zariadeniu počas používania zariadenia Galaxy Watch samostatne. Môžete si vybrať možnosť obnovenia údajov zariadenia Galaxy Watch uložených v mobilnom zariadení.

Na obrazovke nastavení ťuknite na položku **Pripojiť k telefónu**.

- ✓ : Pripojenie zariadenia Galaxy Watch k mobilnému zariadeniu a synchronizácia informácií o zdravotnom stave, hodnôt nastavení a informácií kontaktov uložených v zariadení Galaxy Watch.
- ✗ : Pripojenie zariadenia Galaxy Watch k mobilnému zariadeniu po resetovaní všetkých údajov uložených v zariadení Galaxy Watch.



Možnosť **Pripojiť k telefónu** sa zobrazí len vtedy, ak používate zariadenie Galaxy Watch bez pripojenia k mobilnému zariadeniu.

# Aplikácia Galaxy Wearable

## Úvod

Ak chcete zariadenie Galaxy Watch pripojiť k mobilnému zariadeniu, musíte do mobilného zariadenia nainštalovať aplikáciu Galaxy Wearable. Môžete kontrolovať stav zariadenia Galaxy Watch a prebrať odporúčané vzhľady hodín a aplikácie. Okrem toho môžete prispôbiť rôzne nastavenia zariadenia Galaxy Watch, napríklad nastavenia oznámení.

Spustíte aplikáciu **Galaxy Wearable** v mobilnom zariadení.



Niektoré funkcie nemusia byť dostupné v závislosti od typu pripojeného mobilného zariadenia.

Prístup k ďalším možnostiam.

Stav zariadenia Galaxy Watch

Odporúčané vzhľady hodín a aplikácie/ Samsung Health

Prispôbte si vzhľad hodín.

Prispôbenie nastavení zariadenia Galaxy Watch.

INFORMÁCIE

VZHĽADY HODINIEK

NASTAVENIA

Ťuknite na položku  a použite nasledujúce možnosti:

- **Odpojiť:** Odpojenie zariadenia Galaxy Watch od aktuálne pripojeného mobilného zariadenia.
- **Pripojiť nové zariadenie:** Odpojenie zariadenia od aktuálne pripojeného mobilného zariadenia a pripojenie nového zariadenia. Ťuknutím na položku **VYHLADAŤ** vyhľadajte nové zariadenie. Ak chcete znova pripojiť predchádzajúce pripojené zariadenie, vyberte zariadenie zo zoznamu **SPÁROVANÉ ZARIADENIA**.
- **Aut. prepínanie:** Zariadenie Galaxy Watch sa automaticky pripojí k mobilnému zariadeniu, aj keď ho máte nasadené na zápästí.



Táto možnosť sa zobrazí, len keď sú s mobilným zariadením spárované viac ako dve zariadenia Galaxy Watch.

- **Používateľská príručka:** Zobrazenie používateľskej príručky s informáciami o používaní zariadenia Galaxy Watch.
- **Kontaktujte nás:** Aplikácia **Samsung Members** ponúka zákazníkom služby podpory, napríklad diagnostiku problému so zariadením, a používateľom umožňuje odosielať otázky a správy o chybách. Okrem toho môžete zdieľať informácie s ostatnými používateľmi v rámci komunity používateľov zariadenia Galaxy alebo zobrazovať najnovšie správy a tipy súvisiace so zariadením Galaxy. Aplikácia **Samsung Members** vám môže pomôcť vyriešiť akýkoľvek problém, ktorý sa môže vyskytnúť pri používaní vášho zariadenia.



Táto možnosť nemusí byť dostupná v závislosti od oblasti, poskytovateľa služieb alebo modelu, ktorý nepodporuje aplikáciu **Samsung Members**.

## INFORMÁCIE

Zobrazte stav zariadenia Galaxy Watch, údaje aplikácie Samsung Health a stiahnite obľúbené vzhľady hodín a aplikácie.

V mobilnom zariadení spustíte aplikáciu **Galaxy Wearable** a ťuknite na položku **INFORMÁCIE**.

### INF. O HODINKÁCH

Poskytuje prehľad o stave dobitia batérie zariadenia Galaxy Watch, úložného priestoru a RAM. Vyberte položku, ktorej podrobnosti chcete zobraziť.

## NAJOBĽÚBENEJŠIE CIFERNÍKY

Obľúbené vzhľady hodín môžete prevziať zo služby **Galaxy Apps**.

Vyberte obľúbený vzhľad hodín a stiahnite ho. Ak chcete zobrazit' ďalšie vzhľady hodín, ťuknite na položku **ZOBR. VIAC**.

## NAJLEPŠIE APLIKÁCIE HODINKY

Obľúbené aplikácie môžete prevziať zo služby **Galaxy Apps**.

Vyberte obľúbenú aplikáciu a stiahnite ju. Ak chcete zobrazit' ďalšie aplikácie, ťuknite na položku **ZOBR. VIAC**.

## ZDRAVIE

Zobrazte uložené údaje aplikácie Samsung Health, napríklad počty krokov alebo svoj srdcový tep.

Ťuknite na položku **OTVORIŤ SAMSUNG HEALTH**.

## CIFERNÍKY

Môžete zmenit' typ hodín, ktoré sa zobrazujú na obrazovke Hodiny.

V mobilnom zariadení spustíte aplikáciu **Galaxy Wearable**, ťuknite na položku **CIFERNÍKY** a vyberte požadovaný typ hodín. Vybraný vzhľad hodín sa použije na obrazovke Hodiny.

Ťuknutie na položku  vám umožní zmenit' pozadie a nastavit' položky, ktoré sa majú zobrazit' na vzhľade hodín.

# NASTAVENIA

## Oznámenia

Zmena nastavení funkcie oznamovania. Budíte vždy informovaní o rôznych udalostiach, napríklad o nových správach prijatých do mobilného zariadenia.

V mobilnom zariadení spustíte aplikáciu **Galaxy Wearable**, postupne ťuknite na položky **NASTAVENIA** → **Oznámenia**, ťuknutím na prepínač túto funkciu aktivujte a potom aktivujte položky.

- **Spravovať oznámenia:** Výber aplikácií v mobilnom zariadení, ktoré majú odosielať oznámenia do zariadenia Galaxy Watch.
- **Zobraziť iba pri nosení hodínok:** Nastavenie zariadenia Galaxy Watch na zobrazovanie oznámení len počas nosenia.
- **Stíšiť pripojený telefón:** Upozornenie mobilného zariadenia po stlmení, keď pripojené zariadenie Galaxy Watch prijme oznámenie.
- **Aut. zobraziť podrobnosti:** Nastavenie zariadenia Galaxy Watch tak, aby zobrazilo podrobnosti oznámení po ich prijatí.
- **Indikátor oznámení:** Nastavenie zariadenia Galaxy Watch tak, aby zobrazovalo oranžovú bodku na obrazovke hodín, čím vás upozorní na oznámenia, ktoré ste zatiaľ neskontrolovali.
- **Zapnúť obrazovku:** Nastavenie zariadenia Galaxy Watch tak, aby zaplo displej po prijatí oznámenia.
- **Zobraziť pri používaní telefónu:** Nastavenie zariadenia Galaxy Watch tak, aby sa oznámenia zobrazovali počas používania mobilného zariadenia.
- **Inteligentný prenos:** Nastavenie mobilného zariadenia tak, aby automaticky spustilo aplikáciu, ktorá prijme oznámenie zo zariadenia Galaxy Watch, keď zdvihnete mobilné zariadenie.





- Niektoré mobilné zariadenia nepodporujú funkciu inteligentného prenosu.
- Mobilné zariadenie je potrebné najprv odomknúť, aby bolo možné zobraziť podrobnosti, keď je obrazovka uzamknutá.

## Aplikácie



Prispôsobenie obrazovky aplikácií zariadenia Galaxy Watch. Môžete tiež zmeniť usporiadanie aplikácií.

V mobilnom zariadení spustíte aplikáciu **Galaxy Wearable** a postupne ťuknite na položky **NASTAVENIA** → **Aplikácie**.

### Odinštalovanie aplikácií

Postupne ťuknite na položky  → **Odinštalovať** a ťuknite na položku  vedľa aplikácií, ktoré chcete odstrániť zo zariadenia Galaxy Watch.

### Zmena usporiadania aplikácií

- 1 Postupne ťuknite na položky  → **Zmeniť poradie** a ťuknite na položku **Vlastné**.
- 2 Ťuknite na položku  vedľa aplikácie a presuňte ju nahor alebo nadol na iné miesto.

Zmeniť usporiadanie aplikácií môžete aj výberom položky **Najnovšie najprv** alebo **Vlastné**.

### Skrytie aplikácií

Môžete skryť aplikáciu, ktorú nechcete mať zobrazenú na obrazovke aplikácií.

- 1 Ťuknite na položku  → **Skryť**.
- 2 Vyberte aplikáciu a ťuknite na položku **POUŽIŤ**.  
Aplikácia sa zobrazí na zozname **Skryté aplikácie** a nezobrazí sa na obrazovke aplikácií.

### Odkrytie aplikácií

- 1 Ťuknite na položku  → **Skryť**.
- 2 Vyberte skrytú aplikáciu a ťuknite na položku **POUŽIŤ**.  
Aplikácia zmizne zo zoznamu **Skryté aplikácie** a zobrazí sa na poslednej stránke obrazovky aplikácií ako posledná aplikácia.

### Prispôsobenie aplikácií

Ťuknite na položku  aplikácie, aby ste mohli prispôbiť základné nastavenia.

## Miniaplikácie

Prispôsobenie widgetov na zariadení Galaxy Watch. Môžete tiež zmeniť usporiadanie widgetov. V mobilnom zariadení spustíte aplikáciu **Galaxy Wearable** a postupne ťuknete na položky **NASTAVENIA** → **Miniaplikácie**.

## Pridanie alebo odstránenie widgetov

Ťuknutím na položku  widgetu widget odstránite alebo ťuknutím na  widgetu ho pridajte.

## Zmena usporiadania widgetov

Ťuknite na položku  vedľa widgetu a presuňte ho nahor alebo nadol na iné miesto.

## Zvuk a vibrovanie

Nastavenia zvuku a vibrovania zariadenia Galaxy Watch môžete zmeniť.

V mobilnom zariadení spustíte aplikáciu **Galaxy Wearable** a postupne ťuknete na položky **NASTAVENIA** → **Zvuk a vibrovanie**.

- **Režim zvuku:** Nastavenie zariadenia Galaxy Watch na zvukový, tichý alebo vibračný režim.
- **Vibrovať so zvukom:** Nastavenie zariadenia Galaxy Watch tak, aby vibrovalo a prehrávalo zvonenia pri prichádzajúcich hovoroch a oznámeniach.
- **Hlasitosť:** Umožňuje upravenie úrovni hlasitosti pre zvonenie, médiá, oznámenia a systém.
- **Intenzita vibrovania:** Úprava intenzity vibračného oznámenia.
- **Dlhé vibrovanie:** Nastavenie zariadenia Galaxy Watch tak, aby vibrovalo pri prichádzajúcich hovoroch a oznámeniach dlhšie.
- **Vyzváňací tón:** Zmena zvonenia.
- **Vyzváňací tón s vibrovaním:** Výber vzoru vibrovania pri prichádzajúcich hovoroch.
- **Zvuk oznámení:** Zmena zvonenia pri oznámení.
- **Vibrovanie oznámení:** Výber vzoru vibrovania pri oznámení.
- **Zvuk dotyku:** Nastavenie zariadenia Galaxy Watch tak, aby zaznel zvuk pri výbere aplikácií alebo možností na dotykovom displeji.

## Zobrazenie

Nastavenia displeja a obrazovky aplikácií zariadenia Galaxy Watch môžete zmeniť.

V mobilnom zariadení spustíte aplikáciu **Galaxy Wearable** a postupne ťuknite na položky **NASTAVENIA** → **Zobrazenie**.

- **Jas:** Nastavte jas displeja.
- **Automatický nízky jas:** Nastavenie zariadenia Galaxy Watch tak, aby automaticky upravovalo jas v závislosti od okolitých svetelných podmienok.
- **Časový limit obrazovky:** Nastavenie doby, po uplynutí ktorej zariadenie Galaxy Watch vypne podsvietenie displeja.
- **Zobr. posl. apl.:** Výber dĺžky času zobrazenia naposledy použitej aplikácie po opätovnom zapnutí obrazovky po jej vypnutí.
- **Štýl pozadia:** Zmena tapety.

## Rozšírené

Aktivujte pokročilé funkcie zariadenia Galaxy Watch a zmeňte nastavenia ovládania.

V mobilnom zariadení spustíte aplikáciu **Galaxy Wearable** a postupne ťuknite na položky **NASTAVENIA** → **Rozšírené**.

- **Dvojité stlačenie tlačidla Domov:** Výber činnosti, ktorá sa má vykonať, keď dvakrát stlačíte tlačidlo Domov na zariadení Galaxy Watch.
- **Budiace gesto:** Nastavenie zariadenia Galaxy Watch tak, aby sa zapol displej, keď zdvihnete zápästie, na ktorom máte zariadenie Galaxy Watch.
- **Budenie lunetou:** Nastavenie zariadenia Galaxy Watch tak, aby zaplo displej po otočení lunetou.
- **Režim vodn. zámku:** Pred vstupom do vody aktivujte režim uzamknutia vo vode. Dotykový displej, funkcia gesta prebudenia a funkcia nepretržite zapnutých hodín sa deaktivujú.
- **Citlivosť na dotyk:** Nastavenie zariadenia Galaxy Watch tak, aby bolo možné používať dotykový displej s rukavicami na rukách.
- **Nerušit':** Nastavenie zariadenia Galaxy Watch tak, aby pri prijatí hovorov alebo oznámení (okrem upozornení) nevibrovalo.
- **Divadelný režim:** Aktivácia divadelného režimu na sledovanie filmov. Obrazovka zostane vypnutá, zvuk sa stlmí a funkcia budiaceho gesta a funkcia vždy zapnutých hodín sa automaticky deaktivujú.



- **Nočný režim:** Aktivácia nočného režimu na spánok. Všetky zvuky, okrem zvukov dotykov a upozornení, sa stlmia a funkcia budiaceho gesta a funkcia vždy zapnutých hodín sa automaticky deaktivujú.
- **Snímka obrazovky:** Podržaním stlačeného tlačidla Domov a súčasným potiahnutím prstom doprava na obrazovke zaznamenáte obrazovku.

## Pridanie obsahu do hodín

Manuálne alebo automaticky preneste uložené zvukové alebo obrazové súbory z mobilného zariadenia do zariadenia Galaxy Watch.

V mobilnom zariadení spustíte aplikáciu **Galaxy Wearable** a postupne ťuknite na položky **NASTAVENIA** → **Pridanie obsahu do hodín**.

### • HUDBA

- **Pridať skladby:** Výber zvukových súborov a ich manuálne odoslanie z mobilného zariadenia do zariadenia Galaxy Watch.
- **Automatic. synchronizácia:** Nastavenie zariadenia na synchronizáciu naposledy pridaných zvukových súborov so zariadením Galaxy Watch, keď je ostávajúca úroveň nabitia batérie väčšia ako 15 %.



Ak hudobné súbory uložené v zariadení Galaxy Watch zaberajú viac ako 1 GB, vymaže súbory, ktoré ste nenastavili ako obľúbené v poradí od hudobných súborov, ktoré ste pridali ako prvé.

- **Prehr. zozn. na synchron.:** Výber zoznamu skladieb na synchronizáciu so zariadením Galaxy Watch.



**Prehr. zozn. na synchron.** je dostupné len keď máte v mobilnom zariadení nainštalovanú aplikáciu Samsung Music, ktorá je v čase, keď zapnete funkciu **Automatic. synchronizácia**, aktívovaná.

### • FOTOGRAFIE

- **Kopírovať fotografie:** Výber obrazových súborov a ich manuálne odoslanie z mobilného zariadenia do zariadenia Galaxy Watch.
- **Automatic. synchronizácia:** Nastavenie zariadenia na synchronizáciu obrázkov so zariadením Galaxy Watch, keď je ostávajúca úroveň nabitia batérie väčšia ako 15 %.
- **Limit fotografií:** Výber počtu obrázkov na odoslanie do zariadenia Galaxy Watch z mobilného zariadenia.
- **Albomy na synchronizáciu:** Výber albumu obrázkov na synchronizáciu so zariadením Galaxy Watch.

## Modilné siete

Nastavenie zariadenia tak, aby trojnásobným stlačením tlačidla Domov na zariadení Galaxy Watch odosielalo správy so žiadosťou o pomoc. Môžete ho nastaviť aj tak, aby automaticky volalo vašim kontaktom pre prípad núdze.

V mobilnom zariadení spustíte aplikáciu **Galaxy Wearable**, postupne ťuknite na položky **NASTAVENIA** → **Modilné siete** a potom ťuknutím na prepínač túto funkciu aktivujte. Viac informácií nájdete v časti [Tiesňové správy](#).

## Hľadať moje hodinky

Ovládanie zariadenia Galaxy Watch na diaľku, ak ho stratíte alebo niekde zabudnete.

V mobilnom zariadení spustíte aplikáciu **Galaxy Wearable** a postupne ťuknite na položky **NASTAVENIA** → **Hľadať moje hodinky**.



Aby ste mohli používať túto funkciu, zaregistrujte si najprv v pripojenom mobilnom zariadení svoje konto Samsung.

- **ZISTIŤ POLOHU:** Kontrola, kde je umiestnené zariadenie Galaxy Watch.
- **NASTAVIŤ ZABEZPEČENIE:**
  - **Diaľkový zámok:** Uzamknutie zariadenia Galaxy Watch na diaľku, aby nedošlo k neoprávnenému prístupu. Táto funkcia sa môže používať, keď je mobilné zariadenie pripojené k zariadeniu Galaxy Watch prostredníctvom rozhrania Bluetooth alebo diaľkového pripojenia. Keď je zariadenie Galaxy Watch zamknuté, pripojte mobilné zariadenie k zariadeniu Galaxy Watch prostredníctvom rozhrania Bluetooth. Uzamknutie sa automaticky deaktivuje.
  - **Resetovať hodinky:** Odstránenie všetkých osobných informácií uložených v zariadení Galaxy Watch na diaľku. Po resetovaní zariadenia Galaxy Watch nebude možné obnoviť informácie ani používať funkciu Hľadať hodinky.
  - **Reaktívny zámok:** Nastavenie zariadenia Galaxy Watch tak, aby po resetovaní vyžadovalo zadanie informácií vášho konta Samsung. Zabráni sa tým opätovnej aktivácii zariadenia v prípade straty alebo krádeže.

## Pripojenie hodiniiek

Prispôsobenie nastavení bezdrôtového pripojenia zariadenia Galaxy Watch.

V mobilnom zariadení spustíte aplikáciu **Galaxy Wearable**, postupne ťuknite na položky **NASTAVENIA** → **Pripojenie hodiniiek** a potom ťuknutím na prepínač túto funkciu aktivujete.

- **Diaľkové pripojenie:** Keď medzi zariadeniami nie je dostupné pripojenie Bluetooth, táto funkcia umožňuje zariadenie Galaxy Watch diaľkovo pripojiť k mobilnej sieti alebo sieti Wi-Fi.



Aby ste mohli používať túto funkciu, zaregistrujte si najprv v pripojenom mobilnom zariadení svoje konto Samsung.

- **Oznámenie o pripojení:** Nastavenie zariadenia Galaxy Watch tak, aby prijalo oznámenie, keď sa zariadenie Galaxy Watch odpojí od mobilného zariadenia.
- **Synchron. profilov Wi-Fi:** Nastavenie zariadenia tak, aby synchronizovalo zoznam uložených sietí Wi-Fi so zariadením Galaxy Watch.

## Galaxy Apps

Nákup a preberanie špeciálnych aplikácií alebo vzhľadov hodiniiek pre zariadenie Galaxy Watch z aplikácie **Galaxy Apps**.

V mobilnom zariadení spustíte aplikáciu **Galaxy Wearable** a postupne ťuknite na položky **NASTAVENIA** → **Galaxy Apps**.

Aplikáciu a vzhľad hodín vyhľadajte podľa kategórie, vyberte a potom prevezmite.

## Samsung Health

Zobrazenie údajov uložených v aplikácii Samsung Health.

V mobilnom zariadení spustíte aplikáciu **Galaxy Wearable** a postupne ťuknite na položky **NASTAVENIA** → **Samsung Health**.

## SmartThings

V mobilnom zariadení spustíte aplikáciu **SmartThings**, aby ste mohli pohodlne ovládať a riadiť domáce spotrebiče a produkty pripojené na internet (IoT).

V mobilnom zariadení spustíte aplikáciu **Galaxy Wearable** a postupne ťuknite na položky **NASTAVENIA** → **SmartThings**.

## Mobilné siete

Po aktivácii mobilnej siete na zariadení Galaxy Watch môžete jej prostredníctvom používať rôzne iné služby.

V mobilnom zariadení spustíte aplikáciu **Galaxy Wearable** a ťuknite na položku **NASTAVENIA** → **Mobilné siete**.



Možnosť **Mobilné siete** sa na modeli Bluetooth nezobrazí.

## Inf. o hodinkách

Zobrazte stav svojho zariadenia Galaxy Watch, zálohujte alebo obnovte údaje alebo aktualizujte softvér zariadenia Galaxy Watch.

V mobilnom zariadení spustíte aplikáciu **Galaxy Wearable** a postupne ťuknite na položky **NASTAVENIA** → **Inf. o hodinkách**.

- **Batéria:** Kontrola ostávajúcej úrovne nabitia batérie a času, ktorý možno zariadenie Galaxy Watch používať.



Zostávajúci čas používania ukazuje čas do úplného vybitia batérie. Zostávajúci čas sa môže líšiť v závislosti od nastavení zariadenia a prevádzkových podmienok.

- **Úložisko:** Kontrola stavu využitej a dostupnej pamäte. Ak chcete odstrániť nepotrebné súbory, ťuknite na položku **VYČISTENÉ**.



Skutočná dostupná kapacita internej pamäte je nižšia, než udávaná kapacita, pretože časť pamäte zaberá operačný systém a predvolené aplikácie. Dostupná kapacita sa môže po aktualizácií zariadenia zmeniť.

- **RAM:** Kontrola stavu využitej a dostupnej pamäte RAM. Ak chcete zrýchliť zariadenie Galaxy Watch zredukovaním využitého objemu pamäte RAM, označte aplikácie v zozname a ťuknite na položku **VYČISTENÉ**.

- **Aktualizovať softvér hodínok:** Aktualizácia softvéru zariadenia Galaxy Watch na najnovšiu verziu.
- **Zálohovanie a obnovenie:** Zálohovanie údajov zariadenia Galaxy Watch v službe Samsung Cloud alebo obnovenie údajov zálohy. Viac informácií nájdete v časti [Zálohovanie a obnova údajov](#).
- **Právne informácie:** Zobrazenie právnych informácií o zariadení Galaxy Watch.
- **Neznáme zdroje:** Nastavenie zariadenia Galaxy Watch tak, aby umožňovalo inštalovať aplikácie z neznámych zdrojov.
- **Konto Samsung:** Zobrazenie informácií o konte Samsung.
- **Názov zariadenia:** Zmena názvu zariadenia Galaxy Watch.
- **Informácie o zariadení:** Kontrola informácií o zariadení Galaxy Watch, napríklad adresy MAC Wi-Fi, adresy Bluetooth a sériového čísla.

## Aktualizovanie softvéru prostredníctvom aplikácie Galaxy Wearable

Zariadenie Galaxy Watch možno priamo aktualizovať na najnovšiu verziu softvéru prostredníctvom bezdrôtovej služby FOTA (Firmware Over The Air).

- 1 Spustíte aplikáciu **Galaxy Wearable** v mobilnom zariadení.
- 2 Postupne ťuknite na položky **NASTAVENIA** → **Inf. o hodinkách** → **Aktualizovať softvér hodínok** → **Aktualizovať**.
- 3 Ťuknite na položku **STIAHNUŤ** a nainštalujte najnovšiu verziu softvéru do mobilného zariadenia.
- 4 Prečítajte si informácie na obrazovke a ťuknite na položku **INŠTAL. TERAZ**.  
Zariadenie Galaxy Watch skopíruje aktualizovaný softvér z mobilného zariadenia a reštartuje sa.



Ak chcete vyhľadať a prevziať dostupné aktualizácie automaticky, ťuknutím na **Automatická aktualizácia** túto funkciu aktivujte. Aktualizácie sa budú preberať, len keď bude zariadenie pripojené k sieti Wi-Fi.

## Zálohovanie a obnova údajov

Uchovajte údaje nastavenia zariadenia Galaxy Watch a iné nastavenia aplikácií a obnovte ich neskôr.

Ak chcete zálohovať údaje, v mobilnom zariadení spustíte aplikáciu **Galaxy Wearable**, postupne ťuknite na položky **NASTAVENIA** → **Inf. o hodinkách** → **Zálohovanie a obnovenie** → **Nastavenia zálohovania**, ťuknite na prepínač pre položku, ktorú chcete zálohovať, a potom ťuknite na položku **ZÁLOHOVAŤ**. Údaje sa uložia do aplikácie Samsung Cloud.



- Hudba a obrázky uložené v zariadení Galaxy Watch nebudú zálohované.
- Údaje aplikácie Samsung Health sa automaticky uložia v aplikácii Samsung Health v pripojenom mobilnom zariadení.

Ak chcete obnoviť údaje, v mobilnom zariadení spustíte aplikáciu **Galaxy Wearable**, postupne ťuknite na položky **NASTAVENIA** → **Inf. o hodinkách** → **Zálohovanie a obnovenie** → **Obnoviť**, označte typ údajov, ktoré chcete obnoviť, a potom ťuknite na položku **OBNOVIŤ TERAZ**. Budú obnovené posledné zálohované údaje.

## Galaxy Wearable – informácie

Zobrazenie informácií o verzii aplikácie Galaxy Wearable.

V mobilnom zariadení spustíte aplikáciu **Galaxy Wearable** a postupne ťuknite na položky **NASTAVENIA** → **Galaxy Wearable – informácie**.

# Používanie zariadenia Galaxy Watch

## Úvod

Pomocou praktických funkcií zariadenia Galaxy Watch si urobte každodenný život pohodlnejší a starajte sa o svoje zdravie. Služba prispôsobenia zariadenia Galaxy Watch tiež analyzuje vaše vzory používania a stav a poskytuje služby a informácie podľa vašej polohy a miesta.

Vychutnajte si mnoho funkcií zariadenia Galaxy Watch.

## Používanie ako plánovača

### Kontrola dnešných informácií

V dôležitých dňoch používajte zariadenie Galaxy Watch. Informácie ako sú plány, pripomenutia a čas upozornenia si môžete zobrazit' na displeji hodín aj keď nespustíte žiadne aplikácie.

Ťuknite a podržte prst na obrazovke hodín a potom otočte lunetou alebo posuňte obrazovku doľava alebo doprava a vyberte vzhľad hodín **Môj deň**. Na vzhľade hodín **Môj deň** si môžete zobrazit' a riadiť svoj denný plán.

Na tomto vzhľade hodín môžete zobrazit' nasledujúce informácie:

- Dnešný plán, ktorý ste si nastavili v kalendári
- Položky, ktoré ste si uložili ako pripomenutia
- Časy upozornení

Ďalšie informácie o zaregistrovaní plánu alebo pripomenutia, či nastavení upozornenia, nájdete v časti [Kalendár](#), [Reminder](#) alebo [Budík](#).



- Môžete skontrolovať len plán a informácie o upozorneniach, ktoré boli nastavené do 10 hodín od aktuálneho času.
- Informácie o upozorneniach pridané do mobilného zariadenia sa nezobrazia na displeji zariadenia Watch.





## Riadenie svojho každodenného života

Zariadenie Galaxy Watch vám pomáha užívať si pohodlný život. Služba prispôsobenia zariadenia Galaxy Watch identifikuje váš životný štýl a veci, ktoré máte radi, a poskytuje vhodné funkcie podľa vašej polohy alebo situácie. Svoj deň začnite a ukončite so zariadením Galaxy Watch. Zariadenie Galaxy Watch vám poskytne to, čo potrebujete najviac, kedykoľvek a kdekoľvek.



- Táto funkcia je dostupná po pripojení zariadenia Galaxy Watch k mobilnému zariadeniu, ktoré podporuje platformu služby prispôsobenia 2.2 alebo novšiu. Po uzavretí dohody o používaní služby prispôsobenia spustíte aplikáciu **Nastavenia**, postupne ťuknite na položky **Cloud a kontá** → **Kontá** → **Konto Samsung** → **Ochrana osobných údajov** → **Služba prispôsobenia** a potom funkciu aktivujte ťuknutím na prepínač.
- Ak sa predtým analyzovaný vzor životného štýlu zmení, zariadenie Galaxy Watch poskytne službu a funkciu na základe zmeneného vzoru.

## Informovanie dvakrát denne

Po zobudení a pred spaním vám môžu byť poskytnuté užitočné informácie, ktoré potrebujete na príslušný deň.

Po zobudení vás zariadenie Galaxy Watch informuje o dnešných dôležitých udalostiach alebo o počasí. Pred spaním vás zariadenie Galaxy Watch informuje o vašom stave cvičenia, zajtrajšom počasí a pripomenie vám všetky nedokončené položky pripomenutia.

Ďalšie informácie o zaregistrovaní plánu alebo pripomenutia, o ktorých chcete byť informovaný, nájdete v časti [Kalendár](#) alebo [Reminder](#).



## Spúšťanie odporúčaných aplikácií podľa polohy a času

Svoje obľúbené aplikácie môžete pohodlne spúšťať pomocou widgetov. Zariadenie Galaxy Watch analyzuje vaše používanie zariadenia podľa času a miesta, aby mohlo na widget **Aplikácie** automaticky pridať vaše obľúbené aplikácie, ktoré ste použili v určitých časoch alebo na určitých miestach.

Napríklad keď prídete na zastávku autobusu počas špičky, k widgetu sa automaticky pridajú vaše často používané mapy alebo aplikácie týkajúce sa dopravy a vaša hudobná aplikácia.

Otočením lunetou na vzhľad hodinek spustíte aplikácie, ktoré boli automaticky pridané na widget **Aplikácie**.



## Spustenie nočného režimu pre príjemnejší spánok

Pred časom, kedy chodievate spať, vám zariadenie Galaxy Watch oznámi, že je čas ísť spať. Aktivujte nočný režim optimalizovaný pre spánok.

Keď dostanete oznámenie na aktiváciu nočného režimu, aktivujte ho podľa pokynov na obrazovke.

Deaktivujú sa nasledujúce funkcie:

- Všetky zvuky okrem budíkov a zvukov systémových upozornení
- Funkcia nepretržite zapnutých hodín
- Funkcia budiaceho gesta

Keď sa zobudíte, nočný režim sa automaticky deaktivuje.



Ak nočný režim neaktivujete prostredníctvom oznámenia na aktiváciu nočného režimu, ale ho aktivujete manuálne, po zobudení sa nočný režim nedeaktivuje automaticky.

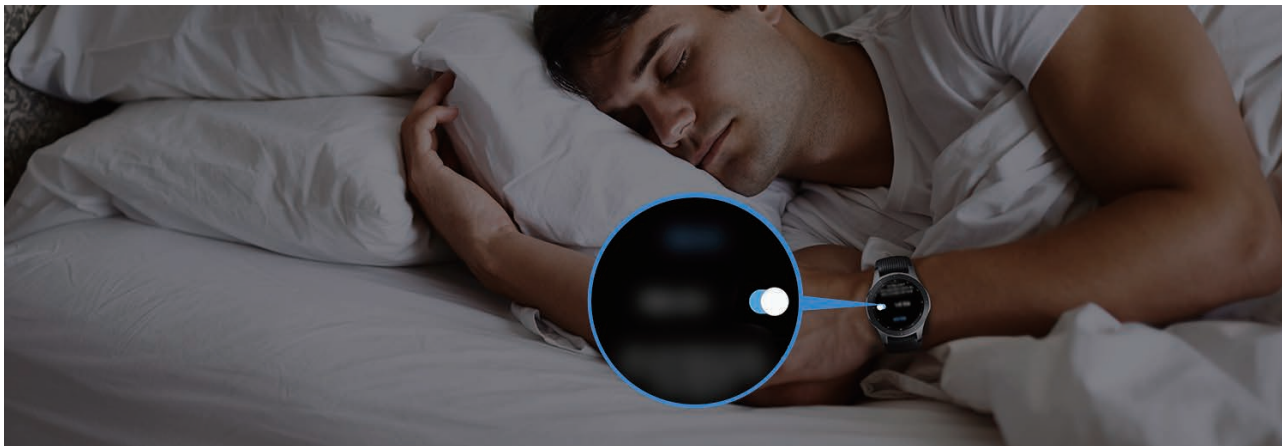

## Používanie duálnych hodín, keď ste v zahraničí

Ak cestujete v zahraničí alebo cestujete na služobnú cestu, zariadenie Galaxy Watch automaticky zistí zmenu časového pásma a navrhne, aby ste prepli na obrazovku duálnych hodín, kde vidíte aj miestny čas, aj čas vo vašej krajine. Na použitie funkcie duálnych hodín zmeňte vzhľad hodiniek podľa oznámení.



Táto funkcia je dostupná po pripojení zariadenia Galaxy Watch k mobilnému zariadeniu, ktoré podporuje platformu služby prispôsobenia 2.2 alebo novšiu. Po uzavretí dohody o používaní služby prispôsobenia spustíte aplikáciu **Nastavenia**, postupne ťuknite na položky **Cloud a kontá** → **Kontá** → **Konto Samsung** → **Ochrana osobných údajov** → **Služba prispôsobenia** a potom funkciu aktivujte ťuknutím na prepínač.



## Používanie ako praktického pripomenutia

Pripomenutie si môžete rýchlo zaregistrovať hlasom a môžete byť informovaný o dnešných pripomenutiach.

### Zaregistrovanie pripomenutí hlasom

Hlasom si môžete jednoducho uložiť, čo si potrebujete zapamätať.

Povedzte napríklad „Zavolať mame o tretej“ a vytvorte pripomenutie. O 3 hodine budete upozornený, že je čas zavolať mame.

Ďalšie informácie o registrácii na pripomenutia nájdete v časti [Vytvorenie pripomenutia](#).





## Používanie ako osobného trénera pri starostlivosti o zdravie

Starajte sa o svoje zdravie so zariadením Galaxy Watch. Snímač srdcového tepu z času na čas odmeria váš srdcový tep a analyzuje vašu úroveň stresu a spánkový vzor. Môžete si tiež vytvoriť osobnú rutinu na základe profilových údajov, ktoré ste zadali.



Keď zariadenie Galaxy Watch používate pripojené k mobilnému zariadeniu, môžete používať rôzne ďalšie cvičenia a funkcie na riadenie zdravia.

### Riadenie stresu a kvality spánku

Presnejší snímač srdcového tepu nepretržite meria vaše úrovne stresu a spánkové vzory.

Po dokončení merania úrovne stresu ťuknite na položku **DÝCHAŤ** > a uvoľnite sa podľa pokynov zariadenia Galaxy Watch. Dýchanie podľa zvuku vám pomôže uvoľniť stres.



Keď sa ráno zobudíte, zariadenie Galaxy Watch rozanalyzuje štyri štádiá vášho spánkového vzoru. Pomocou stáleho pozorovania zistíte, aký máte spánkový vzor.



Podľa vášho pohybu a zmien srdcového tepu počas spánku sa budú analyzovať štyri štádiá spánkového vzoru (prebúdzanie, ľahký, hlboký, REM). Ak však chcete, aby sa vám srdcový tep meral nepretržite počas spánku, položku **Aut. meranie tepu** by ste mali nastaviť na **Vždy**. Viac informácií nájdete v časti [Sledovanie srdcového tepu](#).



## Dosiahnutie cieľového denného príjmu kalórií

Zariadenie Galaxy Watch vám pomáha riadiť svoju hmotnosť a zdravie na základe vášho spôsobu cvičenia a cieľového denného príjmu kalórií.

Zadajte množstvo kalórií, ktoré ste spotrebovali počas dňa. Ak je množstvo zadaných kalórií vyššie ako váš cieľ, viacej cvičte. Dajte si ďalší tréning, aby ste dosiahli vyváženosť a zdravie svojho tela.

Ďalšie informácie o zadávaní kalórií nájdete v časti [Jedlo](#).



## Lepšie cvičenie

Zariadenie Galaxy Watch podporuje približne 40 cvičení a aktivít vykonávaných vnútri a vonku. So zariadením Galaxy Watch môžete efektívne cvičiť doma, vonku alebo vo fitness centre. Zariadenie Galaxy Watch vám pomôže dosiahnuť určený cieľ pozornou kontrolou tréningového času, vzdialenosti, rýchlosti, srdcového tepu a spotreby kalórií počas cvičenia.

Ďalšie informácie o začatí rôznych cvičení nájdete v časti [Cvičenie](#).

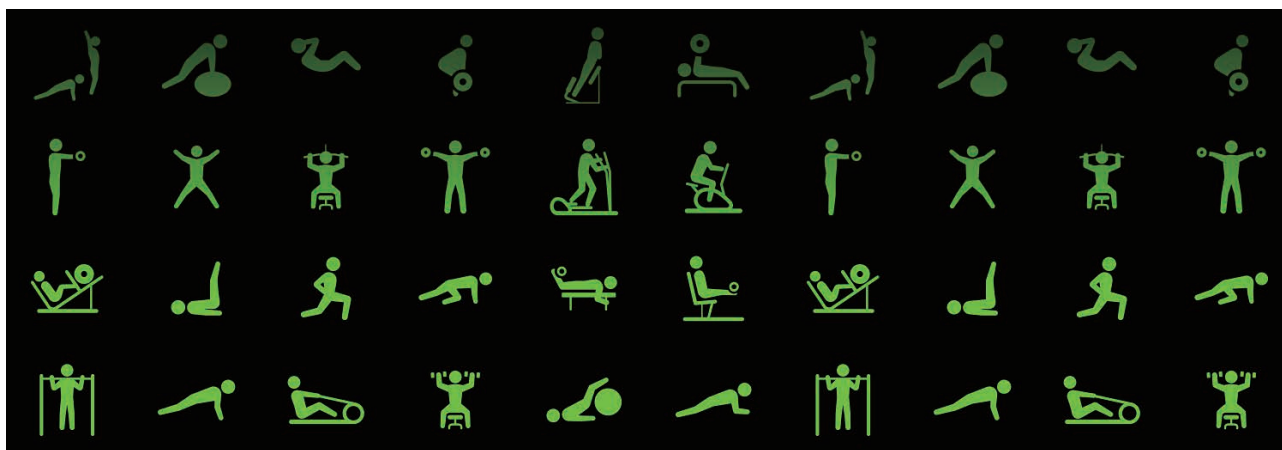

Počas jedného tréningu môžete efektívne prechádzať niekoľkými cvičeniami. Po dokončení jedného cvičenia okamžite začnite ďalšie cvičenie.

Viac informácií nájdete v časti [Vykonávanie viacerých cvičení](#).

## Používanie ako zariadenia na jednoduché odomknutie

### Rýchle a jednoduché odomknutie počítača

Počítač môžete ľahko odomknúť pomocou funkcie Bluetooth aplikácie Samsung Flow zariadenia Galaxy Watch bez zadávania hesla alebo biometrických údajov na počítači. Priblížte sa so zariadením Galaxy Watch k počítaču a počítač sa odomkne. Viac informácií nájdete v časti [Samsung Flow](#).





# Príloha

## Riešenie problémov

Pred kontaktovaním servisného strediska spoločnosti Samsung skúste vyskúšať nasledujúce riešenia. Niektoré situácie nemusia platiť pre vaše zariadenie Galaxy Watch.

### Rýchly panel zobrazuje chybové správy týkajúce sa siete alebo služieb

- Ak sa nachádzate v oblastiach so slabým signálom alebo zlým príjmom, môžete stratiť signál. Prejdite na iné miesto a skúste to znova. Počas prechádzania na iné miesto sa môžu opakovane zobrazovať chybové hlásenia.
- Bez predplatných služieb nie je možné používať niektoré možnosti. Pre viac informácií sa obráťte na svojho poskytovateľa služieb.

### Zariadenie Galaxy Watch sa nezapne

Keď je batéria úplne vybitá, zariadenie Galaxy Watch sa nezapne. Pred zapnutím zariadenia Galaxy Watch batériu úplne nabite.

### Dotykový displej reaguje pomaly alebo nesprávne

- Ak na dotykový displej pripevníte ochranné prvky alebo voliteľné príslušenstvo, dotykový displej nemusí fungovať správne.
- Ak máte nasadené rukavice, dotykového displeja sa dotýkate špinavými rukami alebo na displej ťukáte ostrými predmetmi alebo končekmi prstov, dotykový displej nemusí fungovať.
- Vo vlhkých podmienkach alebo pri vystavení vode môže dôjsť k zlyhaniu funkcie dotykového displeja.
- Reštartuje zariadenie Galaxy Watch, aby sa odstránili dočasné softvérové chyby.
- Uistite sa, že softvér zariadenia Galaxy Watch je aktualizovaný na najnovšiu verziu.
- Ak je dotykový displej poškrábaný alebo poškodený, navštívte servisné stredisko spoločnosti Samsung.

## Zariadenie Galaxy Watch nereaguje alebo sa v ňom zobrazujú chyby

Vyskúšajte nasledujúce riešenia. Ak sa problém neodstráni, obráťte sa na servisné stredisko spoločnosti Samsung.

### Reštartovanie zariadenia Galaxy Watch

Ak zariadenie Galaxy Watch mrzne alebo nereaguje, pravdepodobne bude potrebné ukončiť aplikácie alebo zariadenie vypnúť a znova zapnúť.

### Vynútené reštartovanie

Ak zariadenie Galaxy Watch zamrzlo a nereaguje, stlačte a podržte tlačidlo Domov (vypínacie tlačidlo) dlhšie ako 7 sekúnd, čím sa zariadenie reštartuje.

### Resetovanie zariadenia Galaxy Watch

Ak sa vám problém nepodarí vyriešiť vyššie uvedenými spôsobmi, vykonajte obnovenie výrobných nastavení.

Na obrazovke aplikácií postupne ťuknite na položky  (**Nastavenia**) → **Všeobecné** → **Resetovať**. Pred obnovením údajov od výrobcu nezabudnite vytvoriť záložné kópie všetkých dôležitých údajov uložených v zariadení Galaxy Watch.

## Ďalšie zariadenie Bluetooth nedokáže lokalizovať zariadenie Galaxy Watch

- Skontrolujte, či je v zariadení Galaxy Watch aktivovaná bezdrôtová funkcia Bluetooth.
- Zariadenie Galaxy Watch reštartujte a skúste to znova.
- Uistite sa, že sa zariadenie Galaxy Watch a druhé zariadenie Bluetooth nachádzajú v dosahu pripojenia Bluetooth (10 m). Vzdialenosť sa môže líšiť v závislosti od prostredia, v ktorom sa zariadenia používajú.

Ak pomocou týchto pokynov problém nevyriešite, obráťte sa na servisné stredisko spoločnosti Samsung.

## **Pripojenie Bluetooth nie je vytvorené alebo je zariadenie Galaxy Watch a mobilné zariadenie odpojené**

- Skontrolujte, či je funkcia Bluetooth aktivovaná na oboch zariadeniach.
- Uistite sa, že sa medzi zariadeniami nenachádzajú prekážky, napríklad steny alebo elektrické zariadenia.
- Uistite sa, že v mobilnom zariadení je nainštalovaná najnovšia verzia aplikácie Galaxy Wearable.
- Uistite sa, že sa zariadenie Galaxy Watch a druhé zariadenie Bluetooth nachádzajú v dosahu pripojenia Bluetooth (10 m). Vzdialenosť sa môže líšiť v závislosti od prostredia, v ktorom sa zariadenia používajú.
- Reštartujte obidve zariadenia a na mobilnom zariadení znovu spustíte aplikáciu Galaxy Wearable.

## **Hovory sa neprepájajú**

- Skontrolujte, či je zariadenie Galaxy Watch pripojené k mobilnému zariadeniu prostredníctvom rozhrania Bluetooth. Ak je zariadenie Galaxy Watch pripojené k mobilnému zariadeniu diaľkovo, nemôžete prijímať prichádzajúce hovory.
- Skontrolujte, či je mobilné zariadenie a zariadenie Galaxy Watch pripojené k správnej mobilnej sieti.
- Skontrolujte, či ste na mobilnom zariadení a zariadení Galaxy Watch pre prichádzajúce telefónne číslo nenastavili blokovanie hovorov.
- Skontrolujte, či ste na mobilnom zariadení a zariadení Galaxy Watch pre volané telefónne číslo nenastavili blokovanie hovorov.
- Skontrolujte, či nie je aktivovaný režim Nerušiť, nočný režim alebo divadelný režim. Ak je aktivovaný niektorý z týchto režimov, dotykový displej sa počas prichádzajúcich hovorov nezapne. Otočte lunetu, prípadne stlačte tlačidlo Domov alebo tlačidlo Späť, aby sa zapol displej, a skontrolujte prichádzajúci hovor.

## **Druhá strana vás počas hovoru nepočuje**

- Uistite sa, že nezakrývate zabudovaný mikrofón.
- Uistite sa, že je mikrofón blízko vašich úst.
- Ak používate náhlavnú súpravu Bluetooth, skontrolujte, či je správne pripojená.

## Počas hovoru počut' ozvenu

Nastavte hlasitosť alebo sa presuňte do inej oblasti.

## Mobilná sieť alebo internet sa často odpája alebo je slabá kvalita zvuku

- Uistite sa, že nezakrývate vnútornú anténu zariadenia Galaxy Watch.
- Ak sa nachádzate v oblastiach so slabým signálom alebo zlým príjmom, môžete stratiť signál. Môžete mať problémy s pripojením kvôli problému so základnou stanicou poskytovateľa služby. Prejdite na iné miesto a skúste to znova.
- Keď používate zariadenie počas pohybu, služby bezdrôtovej siete môžu byť deaktivované kvôli problému so sieťou poskytovateľa služby.

## Ikona batérie je prázdna

Batéria je takmer vybitá. Nabite batériu.

## Batéria sa nenabíja správne (platí pre nabíjačky schválené spoločnosťou Samsung)

- Skontrolujte, či je zariadenie Galaxy Watch správne pripojené k bezdrôtovému nabíjacímu doku a dok správne pripojený k nabíjačke.
- Navštívte servisné stredisko Samsung a dajte si vymeniť batériu.

## Batéria sa vybíja rýchlejšie ako po zakúpení

- Ak zariadenie Galaxy Watch alebo batériu vystavíte veľmi nízkym alebo vysokým teplotám, využiteľná kapacita nabitia sa môže znížiť.
- Spotreba energie batérie sa zvýši, ak používate niektoré aplikácie.
- Batéria je spotrebný materiál a jej využiteľná kapacita sa bude časom znižovať.

## Zariadenie Galaxy Watch je horúce na dotyk

Ak v zariadení Galaxy Watch používate aplikácie, ktoré sú náročné na spotrebu energie, alebo aplikácie používate príliš dlho, zariadenie Galaxy Watch môže byť na dotyk horúce. Je to normálne a nemalo by to mať žiadny vplyv na životnosť ani výkon zariadenia Galaxy Watch.

Ak sa zariadenie Galaxy Watch prehrieva alebo dlhšiu dobu cítite teplo zo zariadenia, chvíľu zariadenie nepoužívajte. Ak sa zariadenie Galaxy Watch aj naďalej prehrieva, obráťte sa na servisné stredisko spoločnosti Samsung.

## Informácie výškového barometra sú nesprávne

- Po určitej dobe od kalibrácie výškomeru sa zhorší presnosť hodnoty výškomeru. Aby sa merala presná nadmorská výška, často ťuknutím na položku  kalibrujte hodnotu výškomeru.
- Nadmorská výška sa nemusí odmerať presne, ak sa do senzora atmosférického tlaku dostane voda (sprcha a vodná aktivita) alebo cudzie materiály. Ak sa na zariadenie Galaxy Watch dostane čistiaci prostriedok, pot alebo dažďové kvapky, pred používaním ho opláchnite čistou vodou a dôkladne vysušte senzor atmosférického tlaku.

## Zariadenie Galaxy Watch nemôže nájsť vašu aktuálnu polohu

Zariadenie Galaxy Watch využíva informácie o polohe vášho mobilného zariadenia. Signál GPS môže byť na niektorých miestach, napríklad v interiéri, prerušovaný. Nastavte mobilné zariadenie tak, aby na vyhľadanie vašej aktuálnej polohy využívalo sieť Wi-Fi alebo mobilnú sieť.

## Údaje uložené v zariadení Galaxy Watch sa stratili

Vždy vytvárajte záložné kópie všetkých dôležitých údajov uložených v zariadení Galaxy Watch. V opačnom prípade nemusí byť možné poškodené alebo stratené údaje obnoviť. Spoločnosť Samsung nezodpovedá za stratu žiadnych údajov uložených v zariadení Galaxy Watch.

## Okolo vonkajšej časti zariadenia Galaxy Watch je malá medzera

- Táto medzera vyplýva z použitého výrobného procesu a môžu sa vyskytnúť menšie pohyby a chvenia jednotlivých častí.
- Vzájomným pôsobením jednotlivých častí sa táto medzera môže časom mierne zväčšiť.

## V ukladačom priestore zariadenia Galaxy Watch nie je dostatok miesta

Uvoľnite miesto v ukladačom priestore odstránením nepotrebných údajov, napríklad z vyrovnávacej pamäte, pomocou aplikácie Galaxy Wearable alebo manuálne odstráňte nepoužívané aplikácie alebo súbory.

## Vyberanie batérie

- **Ak chcete vybrať batériu, obráťte sa na autorizované servisné stredisko. Pokyny na vybratie batérie nájdete na adrese [www.samsung.com/global/ecodesign\\_energy](http://www.samsung.com/global/ecodesign_energy).**
- Z dôvodu vlastnej bezpečnosti sa **nesmiete pokúšať vybrať** batériu sami. Ak batéria nebude vybratá správne, môže to mať za následok poškodenie batérie a zariadenia, spôsobiť zranenie alebo narušiť bezpečnosť zariadenia.
- Spoločnosť Samsung odmieta zodpovednosť za akékoľvek poškodenie alebo stratu (či už na základe zmluvy alebo spôsobené úmyselne vrátane nedbanlivosti), ktoré mohli byť spôsobené nedodržaním týchto upozornení a pokynov, s výnimkou smrti alebo zranenia zapríčineného nedbanlivosťou zo strany spoločnosti Samsung.

## **Autorské práva**

Copyright © 2018 Samsung Electronics

Na túto príručku sa vzťahujú medzinárodné zákony o ochrane autorských práv.

Bez predchádzajúceho písomného súhlasu spoločnosti Samsung Electronics nemožno žiadnu časť tejto príručky reprodukovat', distribuovat', prekladat' ani prenášať v žiadnej forme ani žiadnymi spôsobmi, či už elektronickými alebo mechanickými, vrátane fotokopírovania, nahrávania a ukladania v ľubovoľnom systéme na ukladanie a získavanie informácií.

## **Ochranné známky**

- SAMSUNG a logo SAMSUNG sú registrované ochranné známky spoločnosti Samsung Electronics.
- Bluetooth® je ochranná známka spoločnosti Bluetooth SIG, Inc. registrovaná na celom svete.
- Wi-Fi®, Wi-Fi Protected Setup™, Wi-Fi Direct™, Wi-Fi CERTIFIED™ a logo Wi-Fi sú registrované ochranné známky združenia Wi-Fi Alliance.
- Všetky ostatné ochranné známky a autorské práva sú vlastníctvom príslušných vlastníkov.