



DW60M6050\*\*  
DW60M6051\*\*  
DW60M6040\*\*

# Myčka nádobí uživatelský manuál

imagine the possibilities



Děkujeme vám za zakoupení tohoto produktu  
Samsung.

**SAMSUNG**

# Bezpečnostní pokyny

Gratulujeme vám k nové myčce Samsung. Tato příručka obsahuje důležité informace o instalaci, používání a péči o spotřebič. Věnujte prosím čas přečtení této příručky, abyste plně využili mnoha výhod a funkcí vaší myčky.











## CO POTŘEBUJETE VĚDĚT O BEZPEČNOSTNÍCH POKYNECH

Přečtěte si pozorně tuto příručku, abyste se ujistili, že víte, jak bezpečně a efektivně ovládat rozsáhlé vlastnosti a funkce vašeho nového spotřebiče, a uschovejte ji na bezpečném místě v blízkosti spotřebiče pro budoucí potřebu. Tento spotřebič používejte pouze k určenému účelu, jak je popsáno v této uživatelské příručce. Varování a důležité bezpečnostní pokyny v této příručce nepokrývají všechny možné podmínky a situace, které mohou nastat. Při instalaci, údržbě a ovládání myčky je vaší povinností používat zdravý rozum, opatrnost a péči.

Protože následující provozní pokyny se týkají různých modelů, mohou se vlastnosti vaší myčky nádobí mírně lišit od charakteristik popsaných v této příručce a ne všechny výstražné značky musí být použitelné pro tyto modely. Máte-li jakékoli dotazy nebo obavy, obraťte se na nejbližší servisní středisko nebo na online nápovědu a informace na [www.samsung.com](http://www.samsung.com).

## DŮLEŽITÉ BEZPEČNOSTNÍ SYMBOLY A OPATŘENÍ

### Důležité bezpečnostní symboly

	Nebezpečí nebo nebezpečné postupy, které mohou mít za následek vážné zranění osob nebo poškození majetku.
	Nebezpečí nebo nebezpečné postupy, které mohou vést ke zranění osob nebo poškození majetku.
	Chcete-li snížit riziko požáru, výbuchu, úrazu elektrickým proudem nebo zranění osob při používání myčky, dodržujte tato základní bezpečnostní opatření:
	NEPOKOUŠEJTE se.
	NEROZEBÍREJTE.
	NEDOTÝKEJTE SE.
	Postupujte výslovně podle pokynů.
	Odpojte zástrčku ze zásuvky.
	Ujistěte se, že je zařízení uzemněno, aby nedošlo k úrazu elektrickým proudem.
	Požádejte o pomoc servisní středisko.
	Poznámka

Tyto výstražné symboly jsou zde, aby zabránily zranění vás a ostatních. Prosím výslovně je následujte.

Tyto pokyny uschovejte na bezpečném místě a ujistěte se, že noví uživatelé jsou s obsahem seznámeni. Předajte je každému budoucímu majiteli.



Chcete-li snížit riziko požáru, úrazu elektrickým proudem nebo zranění osob při používání spotřebiče, postupujte podle základních opatření, včetně následujících:

1. Tento spotřebič nesmí používat osoby (včetně dětí) se sníženými fyzickými, smyslovými nebo mentálními schopnostmi nebo nedostatkem zkušeností a znalostí, ledaže jim byl dán dohled nebo poučení o používání spotřebiče osobou odpovědnou za jejich bezpečnost.
2. **Pro použití v Evropě:** Tento spotřebič mohou používat děti od 8 let a starší a osoby se sníženou fyzickou, smyslovou nebo duševní schopností nebo nedostatkem zkušeností a znalostí, pokud jim byl poskytnut dohled nebo instrukce týkající se bezpečného používání spotřebiče a porozuměli souvisejícím nebezpečím. Děti si se zařízením nesmí hrát. Čištění a údržbu nesmí provádět děti bez dozoru.
3. Děti by měly být pod dozorem, aby se zajistilo, že si se zařízením nebudou hrát.
4. Pokud je napájecí kabel poškozen, musí být vyměněn výrobcem, jeho servisním zástupcem nebo podobně kvalifikovanými osobami, aby nedošlo k nebezpečí.
5. Používejte nové sady hadic dodané se spotřebičem, staré sady hadic by neměly být znovu použity.
6. U spotřebičů s větracími otvory v základně nesmí koberec zakrývat otvory.
7. **Pro použití v Evropě:** Děti mladší 3 let by měly být drženy mimo dosah, pokud nejsou pod neustálým dohledem.

# Bezpečnostní pokyny

8. **POZOR:** Aby se předešlo nebezpečí v důsledku neúmyslného resetování tepelného vypínače, nesmí být tento spotřebič napájen externím spínacím zařízením, například časovačem, ani připojen k obvodu, který je pravidelně zapínán a vypínán dodavatelem energie.
9. Tento spotřebič je určen k použití v domácnosti a v podobných aplikacích, například:
  - kuchyňské prostory pro zaměstnance v obchodech, kanceláře a další pracovní prostředí;
  - farmy;
  - klienti v hotelech, motelech a jiných prostředích rezidenčního typu;
  - prostředí typu ubytování se snídaní.
10. Dveře by neměly být ponechány v otevřené poloze, protože by to mohlo představovat nebezpečí zakopnutí.
11. **VAROVÁNÍ:** Nože a jiné nádoby s ostrými hroty musí být vloženy do koše s hroty dolů nebo umístěny ve vodorovné poloze.

## POKYNY K POUŽITÍ VAŠI MYČKY

 Tato myčka není určena pro komerční použití. Je určena pro použití v domácnostech a v podobných pracovních a obytných prostředích, jako jsou:

- Obchody
- Kanceláře a předváděcí místnosti

a pro použití obyvateli v zařízeních, jako jsou:

- Hostely a penziony.

 Můžou být používány pouze jako domácí spotřebič, jak je specifikováno v této uživatelské příručce, k mytí domácího nádobí a příborů.

Jakékoli jiné použití není výrobcem podporováno a mohlo by být nebezpečné.

 Výrobce neodpovídá za škody způsobené nesprávným nebo nevhodným použitím nebo provozem.

 V myčce nepoužívejte rozpouštědla. Hrozí nebezpečí výbuchu.

WARNING

Nevdechujte ani nepijte mycí prostředky určené do myček nádobí. Mycí prostředky pro myčky nádobí obsahují dráždivé nebo leptavé látky nebo složky mohou při požití způsobit pálení v nose, ústech a krku nebo bránit dýchání.



WARNING

V případě spolknutí nebo vdechnutí mycího prostředku okamžitě vyhledejte lékaře.



CAUTION

Nenechávejte dvířka myčky zbytečně otevřená, protože byste o ně mohli zakopnout.



CAUTION

Nesedějte a neopírejte se o otevřená dvířka. To by mohlo způsobit, že by se myčka nádobí naklonila a poškodila a mohli byste se zranit.



Používejte pouze mycí a oplachovací prostředky určené pro domácí myčky nádobí. Nepoužívejte prací prostředek.



CAUTION

Nepoužívejte silně kyselé mycí prostředky.



CAUTION

Nenaplňujte zásobník leštidla práškem nebo tekutým mycím prostředkem. To způsobí vážné poškození zásobníků.



CAUTION

Zásobník soli naplněný omylem práškem nebo tekutým mycím prostředkem poškodí změkčovač vody. Před plněním soli do zásobníku se ujistěte, že jste vzali správný balíček soli do myčky nádobí.



Pro změkčování používejte pouze speciální hrubozrnnou sůl do myčky nádobí, protože jiné soli mohou obsahovat nerozpustné přísady, které mohou narušit fungování změkčovačla.



CAUTION

Ve spotřebiči s košem na příbory (v závislosti na modelu) se příbory čistí a suší lépe, pokud jsou v koši umístěny s rukojetí dolů. Chcete-li se však vyhnout riziku poranění, umístěte nože a vidličky atd. s rukojetí nahoru.



CAUTION

Plastové předměty, které nevydrží mytí v horké vodě, jako jsou jednorázové plastové nádoby nebo plastové příbory a nádobí, by se v myčce neměly myt.

Vysoké teploty v myčce na nádobí mohou způsobit jejich roztavení nebo ztrátu tvaru.





U modelů s funkcí odloženého startu se ujistěte, že je dávkovač suchý před přidáním detergentu. V případě potřeby otřete dosucha. Mycí prostředek se ucpává, pokud se nalije do vlhkého dávkovače a nemusí být řádně rozptýlen.

# Bezpečnostní pokyny

 Nože a jiné nádoby s ostrými hroty musí být vloženy do koše s hroty dolů nebo umístěny ve vodorovné poloze.

## NÁVOD K OCHRANĚ DĚTÍ

 Toto zařízení není hračka! Abyste předešli riziku poranění, udržujte děti v dostatečné vzdálenosti a nedovoďte jim hrát si v myčce nádobí nebo kolem ní nebo používat ovládací prvky. Nerozumí potenciálním nebezpečím, které hra představuje. Měly by být pod dohledem, kdykoli pracujete v kuchyni. Hrozí také nebezpečí, že se děti hrající v myčce zavřou.

 Tento spotřebič mohou používat děti od 8 let a starší a osoby se sníženou fyzickou, smyslovou nebo mentální schopností nebo nedostatkem zkušeností a znalostí, pokud jim byl dán dozor nebo instrukce týkající se bezpečného používání spotřebiče a porozuměli rizikům s tím spojeným. Děti si se zařízením nesmí hrát. Čištění a údržbu nesmí provádět děti bez dozoru.

 Starší děti mohou myčku používat, pouze pokud jim byla jasně vysvětlena její funkce a jsou schopny bezpečně používat a rozpoznávat nebezpečí zneužití.

 **UDRŽUJTE DĚTI MIMO DOSAHU MYČÍCH PROSTŘEDKŮ!** Mycí prostředky pro myčky nádobí obsahují dráždivé nebo leptavé látky, které mohou při požití způsobit pálení v nose, ústech a krku nebo bránit dýchání. Při otevřených dvířkách udržujte děti mimo myčku. Uvnitř myčky mohou stále zůstat zbytky mycího prostředku. V případě spolknutí nebo vdechnutí mycího prostředku vašim dítětem okamžitě vyhledejte pomoc lékaře.

WARNING

## NÁVOD K INSTALACI VAŠÍ MYČKY

 Před instalací spotřebiče zkontrolujte, zda není externě viditelně poškozena. Za žádných okolností nepoužíváte poškozený spotřebič. Poškozený spotřebič může být nebezpečný.













 Myčka musí být zapojena do elektrické sítě pouze pomocí vhodné spínané zásuvky. Po instalaci myčky nádobí musí být elektrická zásuvka snadno přístupná, aby mohla být kdykoli odpojena od napájení elektrinou. (Viz část „Díly a funkce“ na straně 11.)

 Za myčkou nesmí být žádné elektrické zásuvky. Hrozí nebezpečí přehřátí a nebezpečí požáru, pokud by myčka měla být tlačena proti zástrčce.

 Myčka nesmí být umístěna pod varnou deskou. Vysoké sálavé teploty, které jsou někdy vytvořené varnou deskou, mohou poškodit myčku nádobí. Ze stejného důvodu by neměla být instalovaná vedle otevřeného ohně nebo jiných spotřebičů, které vydávají teplo, jako jsou radiátory atd.

 Nepřipojujte myčku k síťovému napájení, dokud není úplně nainstalována a nebyla provedena úprava pružin dvířek.

 Před připojením spotřebiče zkontrolujte, zda přípojovací údaje na typovém štítku (napětí a připojené zátěže) odpovídají napájení ze sítě. V případě pochybností se obraťte na kvalifikovaného elektrikáře.

-  Elektrická bezpečnost tohoto spotřebiče může být zaručena pouze tehdy, je-li mezi ním a účinným zemnicím systémem úplná kontinuita. Nejdůležitější je, aby byl tento základní bezpečnostní požadavek přítomen a pravidelně testován a v případě pochybností by měl být elektrický systém v domě zkontrolován kvalifikovaným elektrikářem.  
Výrobce nemůže nést odpovědnost za následky nedostatečného uzemnění (např. úraz elektrickým proudem).
-  Nepřipojujte spotřebič k elektrické síti pomocí zásuvky s více zásuvkami nebo prodlužovacím kabelem. Tyto nezaručí požadovanou bezpečnost spotřebiče (např. nebezpečí přehřátí).
-  Tento spotřebič smí být instalován v mobilních instalacích, jako jsou lodě, pouze pokud posouzení rizika instalace provedl vhodně kvalifikovaný technik.
-  Plastové pouzdro vodovodní přípojky obsahuje elektrickou součást. Pouzdro nesmí být ponořené do vody.
-  V hadici Aqua-Stop jsou elektrické dráty. Nikdy nepřerušujte přívodní hadici, i když je příliš dlouhá.
-  Instalaci, údržbu a opravy smí provádět pouze kvalifikovaná a kompetentní osoba v přísném souladu s platnými národními a místními bezpečnostními předpisy. Opravy a jiné práce nekvalifikovanými osobami mohou být nebezpečné. Výrobce nemůže nést odpovědnost za neoprávněně provedenou práci.
-  Integrovaný vodotěsný systém nabízí ochranu před poškozením vodou, pokud jsou splněny následující podmínky:
- Myčka je správně nainstalována a připojena.
  - Myčka je řádně udržována a díly jsou vyměňovány tam, kde je vidět, že je to nutné.
  - Uzavírací kohout byl vypnut, pokud se spotřebič delší dobu nepoužívá (např. během dovolené).
  - Vodotěsný systém bude fungovat, i když je spotřebič vypnutý. Spotřebič však musí zůstat připojen k napájení elektrinou.
-  Poškozený spotřebič může být nebezpečný. Pokud se myčka poškodí, vypněte ji ze sítě a zavolejte svého prodejce nebo servisní středisko.
-  Neoprávněné opravy mohou mít za následek nepředvídaná nebezpečí pro uživatele, za které výrobce nemůže převzít odpovědnost. Opravy by měl provádět pouze autorizovaný servisní technik.
-  Vadné komponenty smějí být vyměňovány pouze za originální náhradní díly. Bezpečnost spotřebiče může být zaručena pouze tehdy, jsou-li tyto součásti namontovány.
-  Pro údržbářské práce vždy odpojte myčku od elektrické sítě (vypněte síťovou zásuvku a vytáhněte zástrčku).
-  Pokud je připojovací kabel poškozen, musí být nahrazen speciálním kabelem, který je k dispozici u výrobce. To musí být z bezpečnostních důvodů provedeno pouze servisním oddělením nebo autorizovaným servisním technikem.

# Bezpečnostní pokyny



V zemích, kde jsou oblasti, které mohou být napadeny švábou nebo jinými škůdci, věnujte zvláštní pozornost udržování spotřebiče a jeho okolí v čistém stavu. Škody, které mohou být způsobeny švábou nebo jinými škůdci, nebudou pokryty zárukou.



V případě poruchy nebo pro účely čištění je spotřebič zcela izolován od napájení elektrickou energií, když:

- je vypnutý na síťové zásuvce a zástrčka je vytažena, nebo
- je vypnutý od sítě nebo
- je odpojena síťová pojistka nebo
- je vyjmutá pojistka (v zemích, kde to platí).



Na spotřebiči neprovádějte žádné změny, pokud to není povoleno výrobcem.



Nikdy neotvírejte kryt / pouzdro spotřebiče.



Manipulace s elektrickými přípojkami nebo součástmi a mechanickými částmi je vysoce nebezpečná a může způsobit provozní poruchy nebo úraz elektrickým proudem.



Dokud je spotřebič v záruce, opravy by měl provádět pouze servisní technik pověřený výrobcem. V opačném případě bude záruka zrušena.



Při instalaci produktu se ujistěte, že v horní, levé, pravé a zadní části produktu je místo pro zajištění řádného větrání.



Pokud mezi výrobkem a dřezem není dostatečný prostor, může dojít k poškození dřezu nebo k růstu plísní.



Ujistěte se, že nastavení tvrdosti vaší myčky nádobí je správné podle vaší oblasti.

(Viz část „Režim změkčování vody (nastavení úrovně tvrdosti vody)” na straně 19).

Pro informace o závazcích společnosti Samsung v oblasti životního prostředí a regulačních závazcích konkrétních produktů, např. REACH, navštivte: [samsung.com/uk/aboutsamsung/samsungelectronics/corporatecitizenship/data\\_corner.html](https://samsung.com/uk/aboutsamsung/samsungelectronics/corporatecitizenship/data_corner.html)



## POKYN O OZNAČENÍ WEEE

---



### **Správná likvidace tohoto produktu (Odpad z elektrických a elektronických zařízení)**

#### **(Platí v zemích se systémy odděleného sběru)**

Toto označení na výrobku, příslušenství nebo literatuře naznačuje, že produkt a jeho elektronické příslušenství (např. nabíječka, sluchátka s mikrofonem, kabel USB) by se na konci své životnosti neměly likvidovat s jiným domácím směsným odpadem. Chcete-li zabránit možnému poškození životního prostředí nebo lidského zdraví nekontrolovanou likvidací odpadu, oddělte tyto položky od ostatních druhů odpadu a recyklujte je zodpovědně, abyste podpořili udržitelné opětovné použití materiálních zdrojů.

Uživatelé v domácnostech by se měli obrátit na prodejce, u kterého zakoupili tento produkt, nebo na místní úřad, kde jsou podrobnosti o tom, kde a jak mohou tyto položky vzít k recyklaci bezpečné pro životní prostředí.

Obchodní uživatelé by měli kontaktovat svého dodavatele a zkontrolovat podmínky kupní smlouvy. Tento produkt a jeho elektronické příslušenství by neměly být likvidovány s jinými komerčními odpady.

# Obsah

## DÍLY A FUNKCE

# 11

- 11 Funkce myčky
- 14 Ovládací panel
- 17 Displeje

## POUŽITÍ MYČÍHO PROSTŘEDKU A ZMĚKČOVAČE VODY

# 19

- 19 Režim změkčovače vody (Nastavení tvrdosti vody)
- 20 Naplnění soli do změkčovače
- 21 Použití mycího prostředku
- 22 Použití leštidla
- 23 Jak používat multifunkční tablety

## PLNĚNÍ KOŠŮ MYČKY

# 24

- 24 Naložení horního koše
- 26 Naložení spodního koše
- 26 Skládací hroty spodního koše
- 27 Zásobník na příbory (stříbro)
- 29 Pro mytí v myčce na nádobí, příbory / nádobí

## MYCÍ PROGRAMY

# 30

- 30 Zapnutí spotřebiče
- 30 Změna programu
- 31 Na konci mycího cyklu
- 31 Tabulka mycích cyklů

## ČIŠTĚNÍ A PÉČE

# 33

- 33 Čištění filtrů
- 34 Čištění ostříkovacích ramen
- 34 Čištění dvířek
- 34 Péče o myčku
- 34 Ochrana před mrazem
- 35 Jak udržovat myčku nádobí

## NASTAVENÍ VAŠÍ MYČKY

# 36

- 36 Přívod vody a odtok
- 38 Připojení vypouštěcích hadic
- 38 Umístění spotřebiče
- 38 Spuštění myčky

## INSTALACE VAŠÍ MYČKY

# 39

- 39 Vestavná pod, Částečně vestavná, Plně vestavná myčka nádobí

## ŘEŠENÍ PROBLÉMŮ

# 45

- 45 Než zavoláte servis
- 48 Chybové kódy

## DODATEK

# 49

- 49 Specifikace
- 50 Rozměr produktu

# Díly a funkce

## FUNKCE MYČKY NA NÁDOBÍ

Pohled zepředu a zezadu (DW60M6050\*\*)

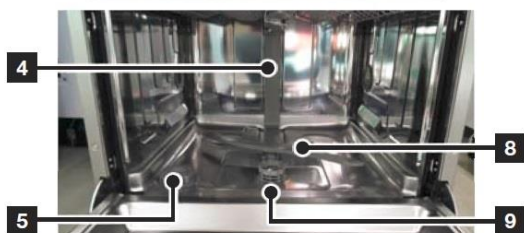
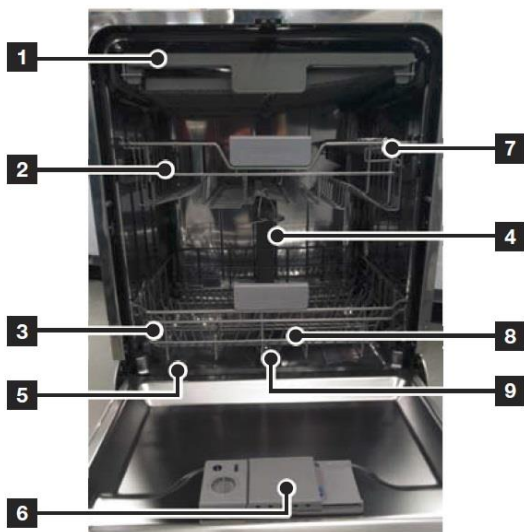

1	3. koš
2	Horní koš
3	Spodní koš
4	Rozvaděč vody
5	Zásobník na sůl
6	Dávkovač
7	Police na skleničky
8	Ostříkovací ramena
9	Sestava filtru
10	Přívodní hadice
11	Vypouštěcí hadice

 Díly příslušenství - Uživatelská příručka, nálevka na sůl, košík na příbory.

# Díly a funkce

Pohled zepředu a zezadu (DW60M6051\*\*)

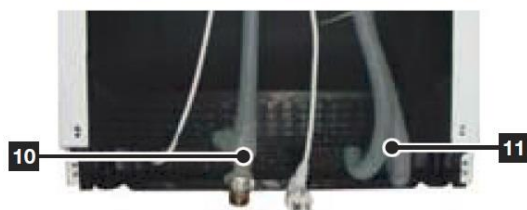
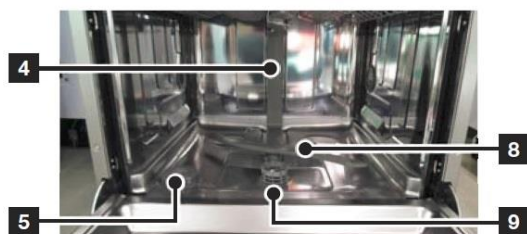
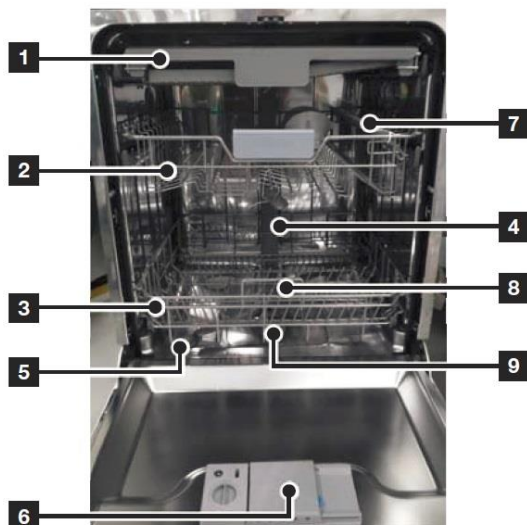

1	3. koš
2	Horní koš
3	Spodní koš
4	Rozvaděč vody
5	Zásobník na sůl
6	Dávkovač
7	Police na skleničky
8	Ostříkovací ramena
9	Sestava filtru
10	Přívodní hadice
11	Vypouštěcí hadice

 Díly příslušenství - Uživatelská příručka, Nálévka na sůl, košík na přibory.

Pohled zepředu a zezadu (DW60M6040\*\*)

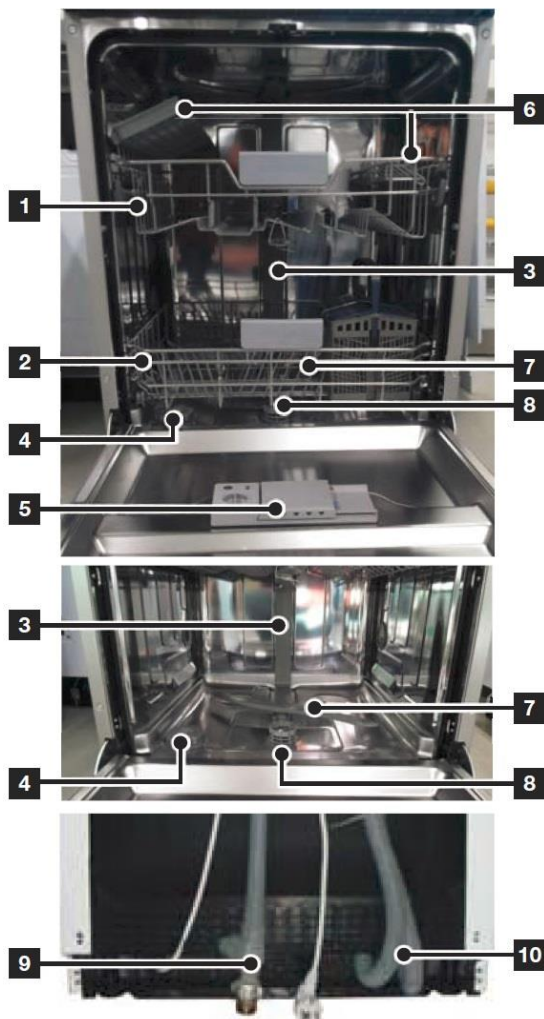

1	Horní koš
2	Spodní koš
3	Rozvaděč vody
4	Zásobník na sůl
5	Dávkovač
6	Police na skleničky
7	Ostříkovací ramena
8	Sestava filtru
9	Prívodní hadice
10	Vypouštěcí hadice

 Díly příslušenství - Uživatelská příručka, Nálevka na sůl, košík na přístroje.

# Díly a funkce

## OVLÁDACÍ PANEĽ

DW60M6050F\*/DW60M6051F\*/DW60M6040F\*  
 DW60M6050U\*/DW60M6051U\*/DW60M6040U\*  
 DW60M6050S\*/DW60M6051S\*/DW60M6040S\*



1	<b>Napájení</b>	Stisknutím tohoto tlačítka zapnete myčku: obrazovka se rozsvítí.
2	<b>Program</b>	Pro výběr mycího programu stiskněte toto tlačítko.
3	<b>Poloviční náplň</b>	Pro malé množství vložených položek použijte pouze horní nebo dolní koš, abyste šetřili energii. Stisknutím tlačítka <b>Poloviční náplň</b> vyberte horní nebo dolní koš.
4	<b>Ovládání zámku</b>	Tato možnost umožní uje uzamknout tlačítka na ovládacím panelu, aby děti nemohly omylem spustit myčku stisknutím tlačítek na panelu. Chcete-li tlačítka na ovládacím panelu zamknout a odemknout, podržte tlačítko <b>Ovládací tlačítko pro uzamčení</b> na tři (3) sekundy.
5	<b>Displej</b>	Indikátor chodu, doba zpoždění, chybové kódy atd.
6	<b>Start</b>	Chcete-li zahájit cyklus, stiskněte tlačítko <b>Start</b> před zavřením dvířek. <b>*Reset:</b> Chcete-li zrušit aktuálně probíhající cyklus a vyprázdnit myčku, stiskněte a podržte tlačítko <b>Start</b> po dobu tří (3) sekund. Jakmile je myčka resetována, vyberte cyklus a možnost, a poté stiskněte <b>Start</b> pro restartování myčky.
7	<b>Odložený start</b>	Stisknutím tohoto tlačítka nastavíte zpožděné hodiny pro spuštění mytí. Začátek mytí můžete odložit až o <b>24</b> hodin. Jedním stisknutím tohoto tlačítka odložíte začátek mytí o jednu hodinu.
8	<b>Hygiena</b>	Stiskněte tlačítko <b>Hygiena</b> pro dosažení nejlepší možné hygieny ve vaší myčce nádobí. Na konci oplachování se myčka zahřeje na 67 °C a udržuje tuto teplotu několik minut. Tato funkce je k dispozici u všech programů kromě programu Quick Wash (Rychlé mytí) a Pre Wash Předmytí.
9	<b>Multi tab</b>	Chcete-li vybrat možnost Multi tap, která vyžaduje přidání soli a leštidla, použijte jednu tabletu obsahující vše v jednom. Tuto možnost lze vybrat pouze v programech Intensive, Auto nebo ECO.



- Když jsou dveře otevřené, bude fungovat pouze tlačítko **Napájení**.
- Před zahájením cyklu můžete vybrat možnosti (**Multi tap**, **Zpožděný start** a/nebo **Poloviční náplň**).

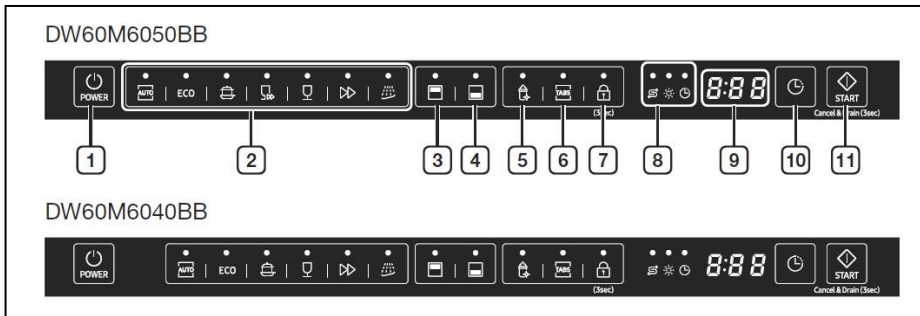

**⚠ DŮLEŽITÉ:** Chcete-li dosáhnout nejlepšího výkonu myčky, přečtěte si před prvním použitím všechny provozní pokyny.



<b>1 Napájení</b>	Stisknutím tohoto tlačítka zapnete myčku: obrazovka se rozsvítí.
<b>2 Cyklus</b>	Pro výběr mycího programu stiskněte toto tlačítko.
<b>3 Horní</b>	<p>Pokud zvolíte <b>Horní</b>, aktivuje se pouze tryska horního stojanu. Dolní tryska nebude fungovat. Tuto funkci použijte k mytí malého množství nádobí nebo sklenic umístěných v horním stojanu.</p> <p> Pokud zvolíte <b>Horní</b>, vložte nádobí, skleničky atd. pouze do horního stojanu. Myčka nebude umývat předměty umístěné v spodním stojanu.</p> <p>Volba <b>Horní</b> zkracuje dobu cyklu i spotřebovanou elektřinu.</p>
<b>4 Spodní</b>	<p>Pokud zvolíte <b>Spodní</b>, aktivuje se pouze tryska spodního stojanu. Horní tryska nebude fungovat. Tuto funkci použijte k mytí malého množství nádobí nebo sklenic umístěných v dolním stojanu.</p> <p> Pokud zvolíte <b>Spodní</b>, vložte nádobí, skleničky atd. pouze do spodního stojanu. Myčka nebude umývat předměty umístěné v horním stojanu.</p> <p>Volba <b>Spodní</b> zkracuje dobu cyklu i spotřebovanou elektřinu.</p>
<b>5 Hygiena</b>	Stiskněte tlačítko <b>Hygiena</b> pro dosažení nejlepší možné hygieny ve vaší myčce nádobí. Na konci opláchnutí se myčka zahřeje na 67 °C a udržuje tuto teplotu několik minut. Tato funkce je k dispozici u všech programů kromě programu Rychlé mytí a Předmytí.
<b>6 Multi tap</b>	Chcete-li vybrat možnost <b>Multi tap</b> , která vyžaduje přidání soli a leštidla, použijte jednu tabletu obsahující vše v jednom. Tuto možnost lze vybrat ve všech programech kromě Auto, Rychlé mytí a Předmytí.

# Díly a funkce

<b>7 Ovládání zámku</b>	Tato možnost umožní uje uzamknout tlačítka na ovládacím panelu, aby děti nemohly omylem spustit myčku stisknutím tlačítek na panelu. Chcete-li tlačítka na ovládacím panelu zamknout a odemknout, přidržte <b>Ovládací tlačítko pro uzamčení</b> na tři (3) sekundy.
<b>8 Indikátor</b>	Pokud svítí indikátor Leštidlo nebo Sůl, znamená to, že je třeba doplnit Leštidlo nebo Sůl.  Indikátor odloženého startu <ul style="list-style-type: none"><li>• Pokud svítí indikátor „Odložený start“, znamená to, že vyberete volbu „Odložený start“.</li></ul>  Indikátor doplnění leštidla <ul style="list-style-type: none"><li>• Pokud se rozsvítí indikátor „Doplnění leštidla“, znamená to, že myčka má nedostatek lešticího prostředku a vyžaduje opětovné naplnění.</li></ul>  Indikátor doplnění soli <ul style="list-style-type: none"><li>• Pokud se rozsvítí indikátor „Doplnění soli“, znamená to, že myčka má nedostatek soli a vyžaduje opětovné naplnění.</li></ul>
<b>9 Displej</b>	Zobrazí zbývající čas, kód chyby nebo čas zpoždění.
<b>10 Odložený start</b>	Stisknutím tohoto tlačítka nastavíte zpožděné hodiny pro spuštění mytí. Začátek mytí můžete odložit až o <b>24</b> hodin. Jedním stisknutím tohoto tlačítka odložíte začátek mytí o jednu hodinu.
<b>11 Start</b>	Chcete-li zahájit cyklus, stiskněte tlačítko <b>Start</b> před zavřením dvířek. <b>*Reset</b> : Chcete-li zrušit aktuálně probíhající cyklus a vyprázdnit myčku, stiskněte a podržte tlačítko <b>Start</b> po dobu tří (3) sekund. Jakmile je myčka resetována, vyberte cyklus a možnost, a poté stiskněte tlačítko Start pro restartování myčky.

-  Před zahájením cyklu si můžete vybrat možnosti (**Multi tab, Poloviční náplň, Zpoždění, Hygiena**).
-  Chcete-li zabránit ztrátě citlivosti touchpadu, postupujte podle následujících pokynů:
  - Dotkněte se středu každé klávesnice jedním prstem. Netlačte.
  - Povrch dotykového ovládání pravidelně čistěte měkkým navlhčeným hadříkem.
  - Dávejte pozor, abyste se nedotkli více než jedné dotykové klávesnice současně, s výjimkou pokynů.

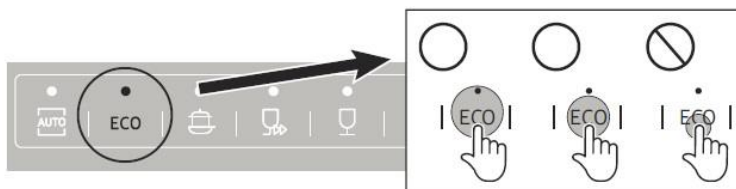



## DISPLEJE



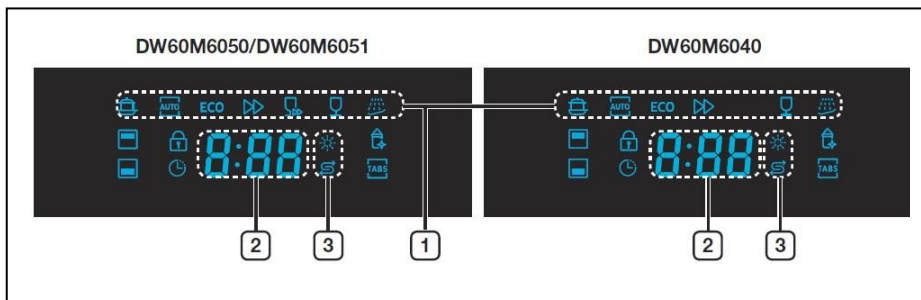



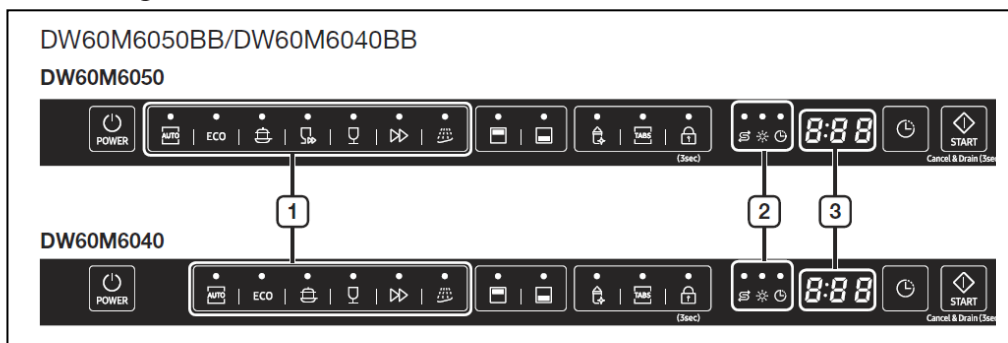

DW60M6050F\*/DW60M6051F\*/DW60M6040F\*  
 DW60M6050U\*/DW60M6051U\*/DW60M6040U\*  
 DW60M6050S\*/DW60M6051S\*/DW60M6040S\*



1	<b>Ikony programů</b>	Stisknutím tlačítka <b>Program</b> vyberte každý program.
	<b>Intenzivní</b>	Mezi silně zašpiněné předměty patří hrnce a pánve.
	<b>Automatické mytí</b>	Lehce až silně zašpiněné denně používané předměty, automatická detekce množství špíny.
<b>ECO</b>	<b>ECO</b>	Běžně zašpiněné denně používané předměty, mytí se sníženou spotřebou energie a vody.
	<b>Expresní</b>	Normálně denně používané položky s krátkou dobou cyklu.
	<b>Rychlé mytí</b>	Lehce zašpiněné s velmi krátkou dobou cyklu. W60M6050/DW60M6051)
	<b>Jemné</b>	Lehce zašpiněné křehké předměty.
	<b>Předmytí</b>	Před spuštěním jiného programu opláchněte studenou vodou pro odstranění nečistot.
2	<b>Displej</b>	Zobrazí zbývající čas, kód chyby nebo čas zpoždění.
3	<b>Indikátory doplnění</b>	Pokud svítí indikátor Leštidlo nebo Sůl, znamená to, že je třeba doplnit leštidlo nebo sůl.
	<b>Indikátor doplnění leštidla</b>	Pokud svítí indikátor Leštidlo, znamená to, že je třeba doplnit leštidlo. Chcete-li naplnit nádrž leštidlem, viz část „Kdy znovu naplnit dávkovač leštidla prostředku“ na straně <b>22</b> .
	<b>Indikátor doplnění soli</b>	Pokud se rozsvítí indikátor „Doplnění soli“, znamená to, že myčka má nedostatek soli a vyžaduje opětovné naplnění. Chcete-li naplnit nádrž soli, viz část „Doplňování soli do změkčovače“ na straně <b>20</b> .

# Díly a funkce



<b>1</b>	<b>Ikony programů</b>	Stisknutím tlačítka <b>Program</b> vyberte každý program.
	<b>Automatické mytí</b>	Lehce až silně zašpiněné denně používané předměty, automatická detekce množství špíny.
<b>ECO</b>	<b>ECO</b>	Běžně zašpiněné denně používané předměty, se sníženou spotřebou energie a vody.
	<b>Intenzivní</b>	Mezi silně zašpiněné předměty patří hrnce a pánve.
	<b>Rychlé mytí</b>	Lehce zašpiněné s velmi krátkou dobou cyklu. (DW60M6050/DW60M6051)
	<b>Jemné</b>	Lehce zašpiněné křehké předměty.
	<b>Expresní</b>	Normálně používané položky s krátkou dobou cyklu.
	<b>Předmytí</b>	Před spuštěním jiného programu opláchněte studenou vodou pro odstranění nečistot.
<b>2</b>	<b>Indikátory doplnění</b>	Pokud svítí indikátor Leštidlo nebo Sůl, znamená to, že je třeba doplnit leštidlo nebo sůl.
	<b>Indikátor doplnění soli</b>	Pokud se rozsvítí indikátor „Doplně ní Soli“, znamená to, že myčka má nedostatek soli a vyžaduje opětovné naplnění. Chcete-li naplnit rezervoár soli, viz část „Naplně ní soli do změkčovače“ na straně <b>20</b> .
	<b>Indikátor doplnění leštidla</b>	Pokud svítí indikátor Leštidlo nebo Sůl, znamená to, že je třeba doplnit leštidlo nebo sůl. Chcete-li naplnit nádrž leštidlem, viz část „Naplně ní nádrží lešticím prostředkem“ na straně <b>22</b> .
	<b>Indikátor odloženého startu</b>	Pokud svítí indikátor „Odložený start“, znamená to, že vyberete volbu "Odložený start".
<b>3</b>	<b>Displej</b>	Zobrazí zbývající čas, kód chyby nebo čas zpoždění.

# Použití mycího prostředku a změkčovače vody

## REŽIM ZMĚKČOVAČE VODY (NASTAVENÍ ÚROVNĚ TVRDOSTI VODY)

Myčka je navržena tak, aby umožňovala úpravu množství spotřebované soli podle tvrdosti používané vody. To má za cíl optimalizovat úroveň spotřeby soli. Chcete-li nastavit spotřebu soli, postupujte takto:

1. Zapněte spotřebič;
2. Stisknutím tlačítka **Předmytí nebo Program** po dobu delší než 5 sekund spustíte sadu nastavení změkčovače vody do 60 sekund po zapnutí spotřebiče;
  - Stisknutím tlačítka **Předmytí nebo Program** vyberte správnou sadu podle svého místního prostředí, sady se změní v následujícím pořadí: H1 → H2 → H3 → H4 → H5 → H6; doporučuje se, aby úpravy byly provedeny v souladu s následující tabulkou.  
\* Výrobní nastavení: H3 (EN 50242)
3. Počkejte 5 sekund, abyste ukončili nastavení modelu.

TVRDOST VODY				Poloha voliče	Spotřeba soli (gram / cyklus)
° dH	° fH	° Clark	mmol/l		
0-5	0-9	0-6	0-0,94	H1	0
6-11	10-20	7-14	1,0-2,0	H2	9
12-17	21-30	15-21	2,1-3,0	H3	12
18-22	31-40	22-28	3,1-4,0	H4	20
23-34	41-60	29-42	4,1-6,0	H5	30
35-55	61-98	43-69	6,1-9,8	H6	60

- ☑ 1 dH (německý stupeň) = 0,178 mmol/l
- ☑ 1 dH (anglický stupeň) = 0,143 mmol/l
- ☑ 1 dH (francouzský stupeň) = 0,1 mmol/l

☑ Informace o tvrdosti vaší vody vám poskytne místní vodárenská společnost.

### ☑ ZMĚKČOVAČ VODY

Tvrdost vody se liší od místa k místu. Pokud se v myčce nádobí použije tvrdá voda, na nádobí a náčiní může usadit povlak.

Spotřebič je vybaven speciálním změkčovačem, který používá sůl speciálně navrženou tak, z vody odstraní ovlivňující vápno a minerály.

[Povlak na náčiní]



# Použití mycího prostředku a změkčovače vody

## NAPLNĚNÍ VODY DO ZMĚKČOVAČE

Vždy používejte sůl určenou pro použití v myčce na nádobí.

Nádržka na sůl se nachází pod spodním stojanem a měla by být naplněna následovně:

### **⚠ VÝSTRAHA**

- Používejte pouze sůl speciálně navrženou pro použití v myčkách na nádobí. Všechny ostatní typy solí, které nejsou speciálně navrženy pro použití v myčce nádobí, zejména stolní sůl, poškodí změkčovač vody. V případě škod způsobených použitím nevhodných solí výrobce neposkytuje žádnou záruku ani neodpovídá za způsobené škody.
- Nádrž naplňte solí pouze těsně před zahájením jednoho z kompletních mycích programů. Tím se zabrání tomu, aby zrnka soli nebo slané vody, které mohly uniknout, zůstaly na dně spotřebiče po jakoukoli dobu, což může způsobit korozi.
- Po prvním cyklu mytí kontrolka ovládacího panelu zhasne.

1. Vyjměte spodní koš, odšroubujte a sejměte víčko nádržky na sůl.

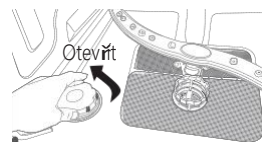

2. Pokud plníte nádobu poprvé, naplňte 2/3 jejího objemu vodou (asi 1 litr).

3. Vložte konec trychtýře (je součástí dodávky) do otvoru a nasypete přibližně 1,5 kg soli. Je normální, že malé množství vody vychází nádržkou na sůl ven.

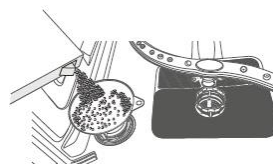

4. Uzávěr opatrně našroubujte zpět.

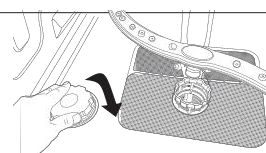

5. Kontrolní světlík soli obvykle zhasne poté, co je zásobník soli naplněn solí.

- Jakmile se na ovládacím panelu rozsvítí kontrolka soli, musí být zásobník soli znovu naplněn. Ačkoli je zásobník soli dostatečně naplněn, kontrolka nemusí zhasnout, dokud není sůl zcela rozpuštěna. Pokud na ovládacím panelu není žádná varovná kontrolka soli, můžete sami posoudit, kdy se má sůl doplnit do změkčovače podle cyklů, které myčka provedla.
- Pokud se do myčky rozlije velké množství soli, spusťte program předmytí, abyste zamezili nežádoucím účinkům.

## POUŽITÍ MYCÍHO PROSTŘEDKU

Všechny cykly myčky vyžadují mycí prostředek v přihrádce na mycí prostředek.

Chcete-li zajistit nejlepší výkon, přidejte do zvoleného cyklu správné množství mycího prostředku.

**⚠ POZOR:** Používejte pouze mycí prostředek do myčky nádobí. Běžný mycí prostředek na nádobí vytváří příliš mnoho pěny, což může snížit výkon myčky nebo způsobit její nesprávnou funkci.

**⚠ UPOZORNĚNÍ:** Nepolykejte mycí prostředek do myčky nádobí. Vyvarujte se vdechování výparů. Mycí prostředek do myčky nádobí obsahuje dráždivé a žíravé chemikálie, které mohou vyvolat dýchací potíže. Pokud jste spolykali mycí prostředek na nádobí nebo vdechli výpary, okamžitě vyhledejte lékařskou pomoc.

**⚠ VAROVÁNÍ:** Mycí prostředek do myčky nádobí uchovávejte mimo dosah dětí.

### Plnění dávkovače mycím prostředkem

1. Otevřete dávkovač mycího prostředku zatlačením na západku uvolňovače mycího prostředku.

 Západka je vždy otevřena na konci mycího cyklu.

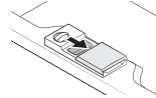
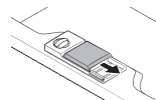

2. Do prostoru pro hlavní mycí prostředek přidejte doporučené množství mycího prostředku.

3. Uzavřete západku jejím posunutím doleva, a poté ji zatlačte dolů.

 Neexistuje žádné samostatné tlačítko, které by bylo specifické pro použití mycího prostředku v tabletách.

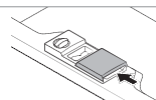
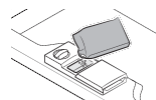

4. Pro lepší výsledek mytí, zvláště pokud máte velmi špinavé předměty, přidejte na dvířka malé množství (asi 8 g) mycího prostředku. To bude fungovat ve fázi předmytí.

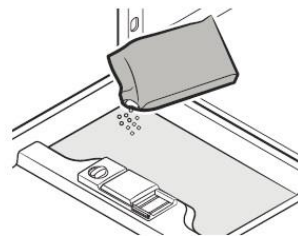

# Použití mycího prostředku a změkčovače vody

## POUŽITÍ LEŠTIDLA

### Naplnění nádržky na leštící prostředek

Když se na ovládacím panelu rozsvítí indikátor pro doplnění leštidla, doplňte leštidlo. Vaše myčka byla navržena tak, aby používala pouze tekuté leštící prostředky.

Používání práškového leštícího prostředku ucpává otvor zásobníku a způsobuje závadu myčky.

Leštící prostředek zlepšuje sušící výkon myčky.

**⚠ POZOR:** Nepřidávejte do nádržky na leštící prostředek běžný mycí prostředek.

1. Sejměte kryt nádržky na leštící prostředek otáčením proti směru hodinových ručiček.

**🔧** Přidání leštidla k mycímu prostředku v tabletách zlepšuje sušení.

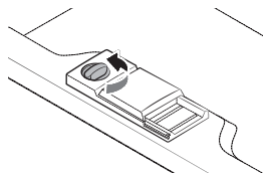

2. Naplňte nádrž na leštidlo leštidlem.

**🔧** Při plnění nádržky na leštící prostředek použijte zobrazovací port.

**⚠ POZOR:** Nenaplňte nádržku nad indikátor plného naplnění. Nadměrné množství leštícího prostředku může během mycího cyklu protékat.

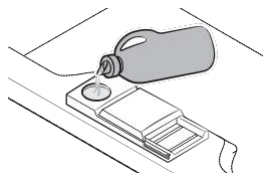

3. Otočte voličem ukazatele leštidla na číslo mezi 1 a 6.

Čím je číslo, tím více leštidla myčka používá.

Pokud nemůžete snadno otočit voličem leštidla, zkuste pomocí mince.

4. Uzavřete kryt nádržky na leštící prostředek otáčením ve směru hodinových ručiček.

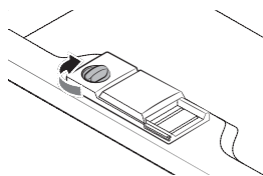

## JAK POUŽÍVAT MULTIFUNKČNÍ TABLETY

Vaše myčka je vybavena funkcí Multi tap, která nevyžaduje sůl a lešticí prostředek, ale tabletu 3 In1. Tuto možnost lze vybrat pouze v programech Intensive nebo ECO.

 Nastavení Multi tap se používá pouze pro tablety Multi Tabs. Pokud používáte tablety Multi tabs bez této možnosti, nebude spotřebič provádět nejlepší výkon.

1. Vložte tablety Multi tabs do určeného prostoru a spusťte možnost Multi tap.

2. Zavřete víko a zatlačte, dokud nezaklapne na místo.

 Při použití kompaktních kombinovaných mycích prostředků Multi tabs zajistěte, aby bylo víko správně zavřeno.

 **VÝSTRAHA:** Uchovávejte všechny mycí prostředky na bezpečném místě mimo dosah dětí. Mycí prostředek vždy přidejte do dávkovače těsně před spuštěním myčky nádobí.



# Plnění košů myčky

Chcete-li dosáhnout nejlepšího výkonu myčky, postupujte podle těchto pokynů k plnění. Funkce a vzhled stojanů a košů na nádobí se mohou lišit od vašeho modelu.

## Výstraha před nebo po vložení do košů myčky:

Seškrábněte zbytky jídla. Není nutné oplachovat nádobí tekoucí vodou.

Umístěte předměty do myčky v následujícím pořadí:

1. Položky, jako jsou šálky, sklenice, hrnce / pánve atd., postavte vzhůru nohama
2. Zakřivené předměty nebo ty, které mají prohlubeň, by měly být nakloněné, aby mohla voda vytéct.
3. Předměty jsou naskládány bezpečně a nemohou se převrátit.
4. Nic nebrání tomu, aby se stříkací ramena během mytí otáčela.

Velmi malé předměty by neměly být umývány v myčce, protože by mohly snadno vypadnout z košů.

## Vymutí nádobí

Abyste zabránili kapání vody z horního koše do spodního koše, doporučujeme vám vyprázdnit nejprve spodní koš, a poté horní koš.

## NALOŽENÍ HORNÍHO KOŠE

Horní koš je navržen tak, aby pojal jemnější a lehčí nádobí, jako jsou sklenice, šálky a talířky na kávu a čaj, stejně jako talíře, malé misky a mělké pánve (pokud nejsou příliš špinavé). Talíře a nádobí umístěte tak, aby nedošlo k jejich pohybu při stříkání vody. Vždy umístěte te sklenice, šálky a misky vzhůru nohama.

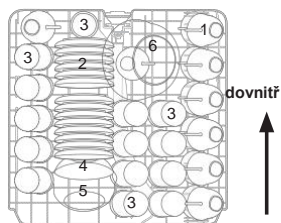

DW60M6050  
DW60M6051  
(pro 14 sad)

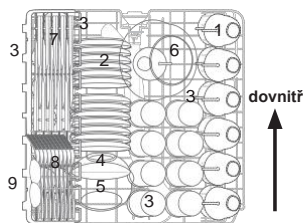

DW60M6040  
(pro 13 sad)



Talířky



Sklenice



Malé servírovací  
misky



Střední servírovací  
misky



Velké servírovací  
misky



Nože



Vidličky



Polévkové lžice



## Nastavení horního koše

Výška horního koše může být nastavena tak, aby se vytvořil větší prostor pro velké nádoby pro horní i dolní koš.

1. Chcete-li sklopit horní stojan, stiskněte páčky „A“ umístěné na levé a pravé straně horního koše a současně horní koš zatlačte mírně dolů.
2. Chcete-li zvednout horní stojan, stačí vytáhnout horní koš nahoru bez použití pák.

**⚠ POZOR:** Doporučujeme nastavit výšku horního koše před vkládáním nádobí do koše. Pokud nastavujete koš až po vložení nádobí, můžete nádobí poškodit.

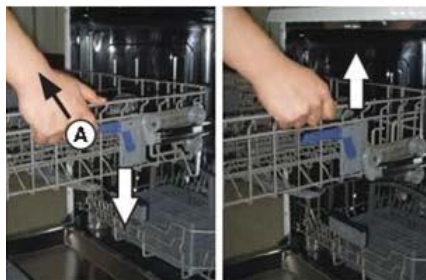

# Plnění košů myčky

## NALOŽENÍ SPODNÍHO KOŠE

Do spodního stojanu doporučujeme umístit velké předměty, které jsou nejtěžší na vyčištění: hrnce, pánve, poklice, servírovací nádoby a misky, jak je znázorněno na obrázku vpravo.

Je výhodné umístit servírovací misky a poklice na stranu stojanů, aby se zabránilo blokování otáčení horního oštrikovacího ramene. Hrnce, misky atd. musí být vždy umístěny dnem dolů.

Hluboké hrnce by měly být položeny šikmo, aby voda mohla stékat.

Spodní stojan je vybaven řadami hrotů, takže lze naložit větší talíře nebo více nádob a pánví.

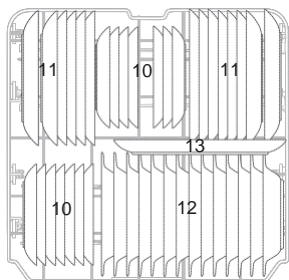

DW60M6050  
DW60M6051  
(pro 14 sad)

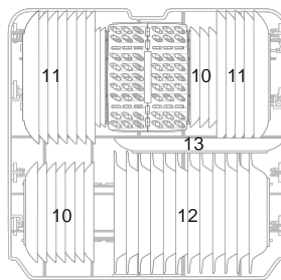

DW60M6040  
(pro 13 sad)



Dezertní talířky



Velké talíře



Misky na polévku



Oválný talíř

DOVNITŘ



 Dlouhé předměty, servírovací přístroje, salátové servírovací náčiní a velké nože by měly být umístěny na polici tak, aby nebránily rotaci stříkáčích ramen.

## SKLÁDACÍ HROTY SPODNÍHO KOŠE

Pro lepší stohování hrnců a pánví mohou být hroty sklopeny dolů a / nebo vyjmuty, jak ukazuje obrázek níže.



DW60M6050  
DW60M6051

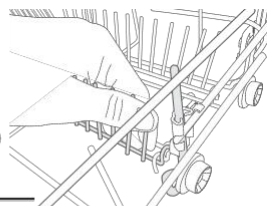
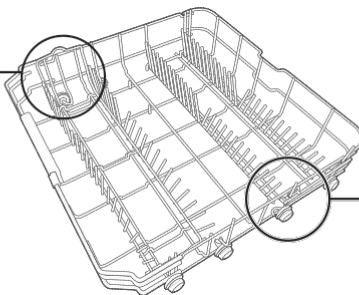







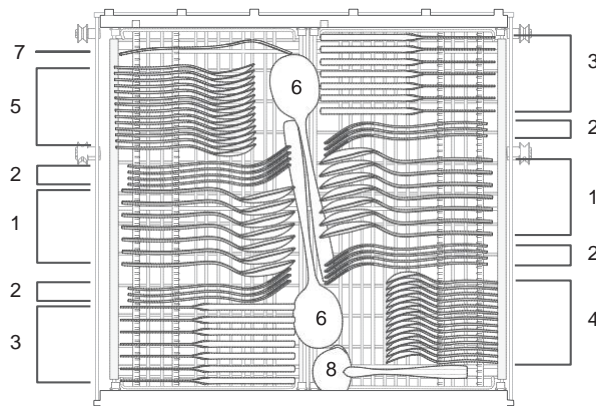

DW60M6050  
DW60M6051  
DW60M6040

## ZÁSOBNÍK NA PŘÍBORY (nerez)

Přibory by měly být umístěny do zásobníku na příbory s držadly dole: Lžíce by měly být naloženy jednotlivě do příslušných slotů, zejména dlouhé náčiní by mělo být umístěno ve vodorovné poloze v přední části horního koše.

DW60M6050\*\*/DW60M6051\*\*



1	Polévkové lžíce		5	Dezertní lžíce	
2	Vidličky		6	Lžíce pro servírování	
3	Nože		7	Vidličky pro servírování	
4	Malé lžíce		8	Naběračky na omáčky	









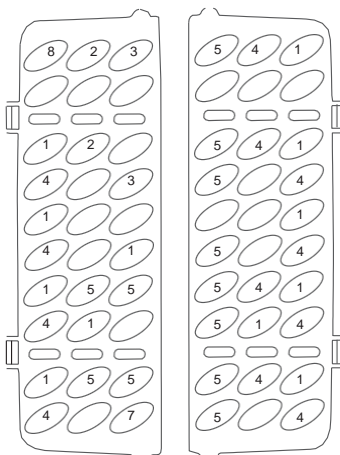
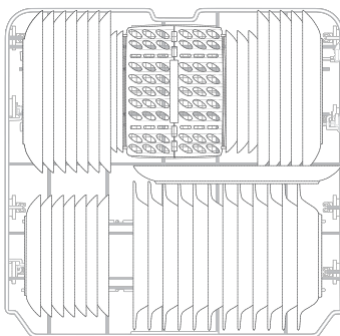

### VAROVÁNÍ

- Nenechávejte žádné předměty vyčínat dnem.
- Vždy vkládejte ostré nádobí ostrým břitem dolů!

# Plnění košů myčky

DW60M6040\*\*



1 Polévkové lžíce		5 Dezertní lžíce	
2 Vidličky		6 Lžíce pro servírování	
3 Nože		7 Vidličky pro servírování	
4 Malé lžíce		8 Naběračky na omáčku	





## ⚠ VAROVÁNÍ

- Nenechávejte žádné předměty vyč nívat dnem.
- Vždy vkládejte ostré nádobí ostrým břitem dolů!

## PRO MYTÍ V MYČCE NA NÁDOBÍ, PŘÍBORY / NÁDOBÍ

Nevhodné	Omezené
<p>Plastové předměty, které nejsou odolné vůči teplotě. Starší přístroje s lepenými díly, které nejsou teplotně odolné. Bodově svařené přístroje nebo nádobí. Cínové nebo měděné předměty, olovnaté křišťálové sklo. Ocelové předměty podléhající rezivění. Dřevěné talíře.</p>	<p>Některé typy sklenic mohou po velkém počtu mycích cyklů zmatnit. Stříbrné a hliníkové části mají během mytí sklon k zešednutí. Prosklené průhledné vzory mohou po častém používání v myčce zmatnět.</p>

-  Nepokoušejte se umýt předměty znečištěné cigaretovým popelem, svíčkovým voskem, lakem nebo barvou. Pokud si koupíte nové talíře, ujistěte se, že jsou vhodné do myček nádobí.
-  Prosím nepřetěžujte myčku. K dispozici je pouze prostor pro 12 standardních sad. Nepoužívejte nádobí, které není vhodné pro myčky nádobí. To je důležité pro dobré výsledky a pro přiměřenou spotřebu energie.

### Při vkládání nádobí a příborů

Nádobí a příbory nesmí bránit rotaci stříkáčích ramen.

Vložte duté předměty, jako jsou šálky, sklenice, pánve atd., otvorem dolů, aby se voda neshromáždila v dutinách nebo na dně.

-  Nádobí a příbory nesmí ležet uvnitř jiných nebo se navzájem zakrývat
  - Aby se zabránilo poškození skleněných předmětů, nesmí se navzájem dotýkat.
  - Do spodního stojanu vložte velké předměty, které je nejtěžší vyčistit.
  - Horní stojan je navržen tak, aby pojal jemnější a lehčí nádobí, například sklenice a šálky na kávu a čaj.

### VÝSTRAHA

Nože s dlouhou čepelí uložené ve svislé poloze představují potenciální nebezpečí!

Dlouhé a / nebo ostré předměty příborů, jako jsou zakřivené nože, musí být umístěny vodorovně v horním koši.

### Poškození skleněného a jiného nádobí.

Možné příčiny	Navrhované řešení
<ul style="list-style-type: none"> <li>• Druh skla nebo výrobní proces.</li> <li>• Chemické složení mycího prostředku.</li> <li>• Teplota vody a doba trvání programu myčky.</li> </ul>	<ul style="list-style-type: none"> <li>• Používejte skleněné nádobí nebo porcelánové nádobí, které je označeno jako odolné pro mytí v myčce nádobí a je doporučeno výrobcem.</li> <li>• Používejte jemný mycí prostředek, který je popsán jako vhodný pro nádobí. Pokud je to nutné, hledejte další informace u výrobců mycích prostředků.</li> <li>• Vyberte program s nízkou teplotou.</li> <li>• Abyste předešli poškození, vyjměte sklo a příbory z myčky co nejdříve po ukončení programu.</li> </ul>

# Mycí programy

## ZAPNUTÍ SPOTŘEBIČE

Zahájení cyklu mytí

1. Vytáhněte spodní a horní koš, vložte nádoby a zatlačte je zpět.  
Doporučujeme naložit spodní, a poté horní koš (viz část „Plnění košů myčky“).
2. Nalijte mycí prostředek (viz oddíl „Použití mycího prostředku a změkčovače vody“).
3. Zasuňte zástrčku do zásuvky. Napájení je 220-240 V ~, 50 Hz, což je specifikace zásuvky. Ujistěte se, že je přívod vody zapnutý na správný tlak.
4. Zavřete dvířka a stiskněte tlačítko **Napájení** pro zapnutí spotřebiče.



Když jsou dvířka dokonale zavřena, uslyšíte cvaknutí. Po ukončení mytí můžete vypnout spotřebič stisknutím tlačítka **Napájení**.

## ZMĚNA PROGRAMU

Předpoklad:

1. Probíhající cyklus lze změnit pouze tehdy, pokud běží jen krátkou dobu. Jinak už mohl být mycí prostředek uvolněn a spotřebič už mohl vypustit mycí vodu. V takovém případě musí být dávkovač mycího prostředku znovu naplněn (viz část „Plnění dávkovače mycího prostředku“).
2. Stisknutím tlačítka **Napájení** nebo **Reset** na 3 sekundy program zrušíte, a poté jej znovu zapnete, potom můžete změnit program na požadované nastavení cyklu.



Pokud během mycího cyklu otevřete dveře, spotřebič se zastaví. Kontrolka programu přestane blikat a bzučák pípne každou minutu, pokud nezavřete dveře. Poté, co zavřete dveře, spotřebič začne automaticky fungovat po 3 sekundách. Pokud má váš model funkční paměť, spotřebič bude pokračovat v dokončení vybraného programu po ukončení výpadku proudu.

### Přidání nádobí

Zapomenuté nádobí lze přidat kdykoli před otevřením zásobníku na mycí prostředky.

1. Trochu otevřete dvířka, abyste zastavili mytí.
2. Poté, co ostřikovací ramena přestanou fungovat, můžete dvířka úplně otevřít.
3. Přidejte zapomenuté nádobí.
4. Zavřete dvířka, myčka bude fungovat po deseti sekundách.



**UPOZORNĚNÍ:** Při mytí je nebezpečné otevírat dvířka, protože může dojít k opaření horkou vodou. Pokud se dvířka otevřou, zatímco je myčka v provozu, je aktivován bezpečnostní mechanismus, který zastaví mycí cyklus.

## NA KONCI MYCÍHO CYKLU

Jakmile pracovní cyklus skončí, bzučák myčky krátce pípne, a poté se myčka zastaví. Na displeji se zobrazí „0“, pouze v tomto případě je program ukončen.

1. Vypněte myčku stisknutím tlačítka **Napájení**.
2. Vypněte přívod vody!

 **Opatrně otevřete dvířka! Při otvírání dvířek může uniknout horká pára!**

- Horké nádobí je náchylnější k rozbití. Před vyjmutím ze spotřebiče by mělo nádobí chladnout asi 15 minut.
- Otevřete dvířka myčky, nechte ji otevřenou několik minut, a pak teprve vyjměte nádobí. Nádobí bude chladnější a lépe usušené.
- Vyměte nádobí.



Je normální, že je myčka uvnitř vlhká.

Nejprve vyložte spodní koš, a poté horní koš. Tím se zabrání kapání vody z horního koše na nádobí umístěné v dolním koši.

## TABULKA MYCÍCH CYKLŮ

DW60M6050\*\*/DW60M6051\*\*/DW60M6040\*\*

Program	Popis cyklu	Mycí prostředek (Předmytí / Hlavní mytí) (g)	Doba chodu (min)	Energie (kWh)	Voda (l)
Intensive (Intenzivní)	Pre Wash (50 °C) (Předmytí)	5/30	175	1,6	17,5
	Wash (60 °C) (Mytí)				
	Rinse (Oplachování)				
	Rinse (Oplachování)				
	Rinse (70 °C) (Oplachování)				
	(Sušení)				
Intensive + Hygiene (Intenzivní + Hygiena)	Pre Wash (50 °C) (Předmytí)	5/30	200	1,65	17,5
	Wash (60 °C) (Mytí)				
	Rinse (Oplachování)				
	Rinse (Oplachování)				
	Rinse (70 °C) (Oplachování)				
	Drying (Sušení)				
ECO * (Ekologický)	Pre Wash (Předmytí)	5/30	225	0,93	10,5
	Wash (50 °C) (Mytí)				
	Rinse (55 °C) (Oplachování)				
	Drying (Sušení)				
ECO + Hygiene (Ekologický + Hygiena)	Pre Wash (Předmytí)	5/30	235	1,1	10,5
	Wash (50 °C) (Mytí)				
	Rinse (60 °C) (Oplachování)				
	Drying (Sušení)				
Jemné	Pre Wash (Předmytí)	5/30	130	0,9	13
	Wash (40 °C) (Mytí)				
	Rinse (Oplachování)				
	Rinse (60 °C) (Oplachování)				
	Drying (Sušení)				
Delicate + Hygiene (Jemné + Hygiena)	Pre Wash (Předmytí)	5/30	140	1,0	13
	Wash (40 °C) (Mytí)				
	Rinse (Oplachování)				
	Rinse (65 °C) (Oplachování)				
	Drying (Sušení)				

# Mycí programy

Program	Popis cyklu	Mycí prostředek (Předmytí / Hlavní mytí) (g)	Doba chodu (min)	Energie (kWh)	Voda (l)
Expresní	Pre Wash (50 °C) (Předmytí)	5/30	60	1,1 5	1 0
	Wash (60 °C) (Mytí)				
	Rinse (60 °C) (Sušení)				
	Drying (Sušení)				
Express + Hygiene (Expresní + Hygiene)	Pre Wash (50 °C) Předmytí	5/30	80	1, 25	1 0
	Wash (60 °C) (Mytí)				
	Rinse (65 °C) (Oplachování)				
	Drying (Sušení)				
Quick Wash (DW60M6050**/ DW60M6051**) (Rychlé mytí)	Wash (45 °C) (Mytí)	25	30	0, 75	1 1
	Rinse (50 °C) (Oplachování)				
	Rinse (55 °C) (Oplachování)				
Auto (Automatické)	Pre Wash (45 °C) (Předmytí)	5/30	150	0,9-1,3	11-15
	Auto (45-55 °C) (Automatické)				
	Rinse (Oplachování)				
	Rinse (65 °C) (Oplachování)				
	Drying (Sušení)				
Pre Wash (Předmytí)	Pre Wash (Předmytí)	/	15	0,	4



\* EN 50242: Tento program je testovacím cyklem. Informace pro zkoušku srovnatelnosti v souladu s EN 50242:

- Kapacita: pro 12 sad
- Poloha horního koše: do spodní pozice
- Nastavení leštidla: 4



Doba mytí se liší v závislosti na tlaku a teplotě přiváděné vody.



Rychlé mytí: Nedoporučuje se nepřetržitě používání cyklu rychlého mytí po delší dobu. To může snížit výkon zemědělské vody.



# Čištění a péče

## ČIŠTĚNÍ FILTRŮ

### Filtrační systém

Pro vaše pohodlí jsme umístili vypouštěcí čerpadlo a filtrační systém na dosah uvnitř vany. Filtrační systém má tři součásti: hlavní filtr, hrubý filtr a jemný filtr.

- 1. Hlavní filtr:** Částice jídla a nečistot zachycené tímto filtrem jsou rozdrceny speciálním paprskem na dolním ramenu ostříkovače a spláchnuty do odpadu.
- 2. Hrubý filtr:** Větší předměty, jako jsou kousky kosti nebo skla, které by mohly ucpat odtok, jsou zachyceny v hrubém filtru. Chcete-li odebrat předměty zachycené v tomto filtru, jemně stiskněte jazýčky na tomto filtru a zvedněte jej.
- 3. Jemný filtr:** Tento filtr zachycuje zbytky potravin a nečistot v oblasti odtoku a zabráňuje jejich ukládání na nádobí během cyklu.

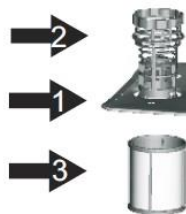

**⚠ POZOR:** Neukládejte filtr vzhůru nohama.

**Sestava filtru** Pro nejlepší výkon a výsledky je nutné vyčistit sestavu filtru. Filtr efektivně odstraňuje částice potravin z promývací vody a umožňuje tak recirkulaci během mycího cyklu. Z tohoto důvodu je vhodné odstranit větší částice potravin zachycené ve filtru po každém mycím cyklu vypláchnutím půlkruhového filtru a misky pod tekoucí vodou. Chcete-li odebrat sestavu filtru, otočte ji proti směru hodinových ručiček a zvedněte sestavu filtru nahoru. Celá sestava filtru by měla být čištěna pravidelně.

K čištění hrubého filtru a jemného filtru použijte čisticí kartáč. Poté znovu vložte celou sestavu filtru do myčky nádobí, umístěte ji na své místo, zatlačte dolů a otočte směru hodinových ručiček.

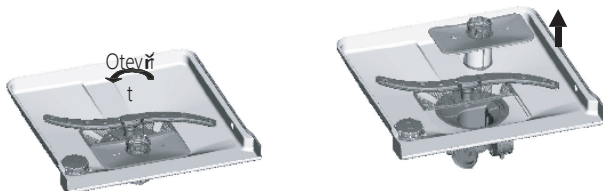

Myčka se nikdy nesmí používat bez filtrů. Nesprávné umístění filtru může snížit úroveň výkonu spotřebiče a poškodit nádobí a náčiní.

**⚠ UPOZORNĚNÍ:** Nikdy nepoužívejte myčku bez osazení filtrů. Při čištění filtrů je nepoškozujte. V opačném případě by filtry nemusely fungovat tak, jak bylo zamýšleno, a mohlo by se to projevit ve špatných výsledcích mytí nebo v poškození vnitřních částí myčky.

# Čištění a péče

## ČIŠTĚNÍ OSTŘIKOVACÍCH RAMEN

Je nutné pravidelně čistit ostřikovací ramena, protože chemikálie tvrdé vody mohou ucpat trysky a ložiska ostřikovacích ramen. Chcete-li odstranit střední ostřikovací rameno, přidržte matici a otáčejte rameno ve směru hodinových ručiček ji vyjměte. Chcete-li odstranit spodní ostřikovací rameno, zatáhněte ostřikovací rameno nahoru. Ramena umyjte mýdlem a teplou vodou a k čištění trysek použijte měkký kartáč. Po důkladném opláchnutí je namontujte zpět.

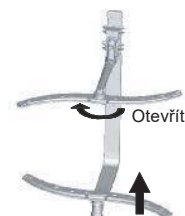

## ČIŠTĚNÍ DVÍŘEK

K očištění okraje kolem dvířek byste měli používat pouze měkký teplý a vlhký hadr. Nikdy nepoužívejte abrazivní čisticí prostředky ani drátěnky na vnější plochy, protože by poškrábaly povrch. Některé papírové ručníky mohou také poškrábat nebo zanechat stopy na povrchu.

**⚠ UPOZORNĚNÍ:** Nikdy nečistěte panel dveří rozprašovačem, protože by mohl poškodit zámek dveří a elektrické komponenty. Nedoporučuje se používat brusný prostředek nebo nějaký papírový ručník z důvodu nebezpečí poškrábání nebo zanechání skvrn na povrchu z nerezové oceli.

## PÉČE O MYČKU

K čištění ovládacího panelu použijte lehce navlhčený hadřík, a poté jej důkladně osušte. K čištění exteriéru použijte kvalitní lesklý vosk pro spotřebiče.

Nikdy nepoužívejte na žádné části myčky ostré předměty, drátěnky ani drsné čisticí prostředky.

## OCHRANA PŘED MRAZEM

Pokud je vaše myčka v zimě ponechána na nevyhříváném místě:

1. Odpojte elektrické napájení myčky.
2. Vypněte přívod vody a odpojte přívodní potrubí od vodního ventilu.
3. Vypusťte vodu z přívodního potrubí a vodního ventilu. (K zachycení vody použijte pánev)
4. Připojte přívodní potrubí vody k vodnímu ventilu.
5. Vyjměte filtr ze dna vany a použijte houbu na odsátí vody.

## JAK UDRŽOVAT MYČKU NA NÁDOBÍ

---

- **Po každém mytí**  
Po každém mytí vypněte přívod vody do spotřebiče a nechte dvířka mírně pootevřená, aby uvnitř nezůstala vlhkost a nevznikl zápach.
- **Vyjměte zástrčku**  
Před čištěním nebo prováděním údržby vždy odpojte zástrčku ze zásuvky.
- **Žádná rozpouštědla nebo abrazivní čištění**  
K čištění vnějších a pryžových částí myčky nepoužívejte rozpouštědla ani abrazivní čisticí prostředky. Používejte pouze hadřík a teplou mýdlovou vodu. Chcete-li odstranit skvrny z povrchu interiéru, použijte hadřík navlhčený vodou s trochou bílého octa nebo čisticí prostředek speciálně určený pro myčky nádobí.
- **Když jedete na dovolenou**  
Když jedete na dovolenou, doporučujeme vám spustit mycí cyklus s prázdnou myčkou, a poté vytáhněte zástrčku ze zásuvky, vypněte přívod vody a nechte dvířka spotřebiče mírně pootevřená. To pomůže těsnění vydržet déle a zabrání se tvorbě pachů uvnitř spotřebiče.
- **Přesun spotřebiče**  
Pokud musí být spotřebič přemístěn, zkuste jej držet ve svislé poloze. Pokud je to nezbytně nutné, může být přemístěn na zádech.
- **Těsnění**  
Jedním z faktorů, které způsobují tvorbu pachů v myčce, je jídlo, které zůstává uvězněno v těsnění. Pravidelné čištění vlhkým hadříkem zabrání tvorbě zápachu.

# Nastavení vaší myčky



**VAROVÁNÍ:** Nebezpečí úrazu elektrickým proudem

Před instalací myčky odpojte elektrické napájení.

Pokud tak neučiníte, může to mít za následek smrt nebo úraz elektrickým proudem.

**⚠ VÝSTRAHA:** Instalace potrubí a elektrických zařízení by měla být provedena odborníky.

## O připojení elektřiny



**POZOR,** pro osobní bezpečnost:

NEPOUŽÍVEJTE PRODLUŽOVACÍ KABEL NEBO ADAPTÉR S TÍMTO ZAŘÍZENÍM.  
ZA ŽÁDNÝCH OKOLNOSTÍ NEODRŽÁVEJTE NEBO NEODSTRAŇUJTE ZEMNÍČÍ HROT Z  
NAPÁJECÍHO KABELU

## Elektrické požadavky

- Pojistka 220-240 V ~, 50 Hz nebo jistič.
- Samostatný elektrický okruh pro napájení vaší myčky.

## Pokyny pro uzemnění



**Před použitím zajistěte správné uzemnění**



Tento spotřebič musí být uzemněn. V případě poruchy nebo nefunkčnosti sníží uzemnění riziko úrazu elektrickým proudem tím, že poskytne cestu nejmenšího odporu elektrickému proudu. Tento spotřebič je vybaven kabelem s uzemňovacími vodičem zařízení a uzemňovací zástrčkou. Zástrčka musí být zapojena do vhodné zásuvky, která je nainstalována a uzemněna v souladu se všemi místními pravidly a vyhláškami.



**UPOZORNĚNÍ:** Nesprávné připojení uzemňovacího vodiče zařízení může mít za následek nebezpečí úrazu elektrickým proudem. Pokud máte pochybnosti, obraťte se na kvalifikovaného elektrikáře nebo servisního zástupce, zda je spotřebič řádně uzemněn. Neupravujte dodanou zástrčku spotřebiče.

## PŘÍVOD VODY A ODTOK

### Připojení studené vody

Připojte hadici přívodu studené vody k závit 3/4 (palce) konektoru a ujistěte se, že je pevně upevněn na svém místě. Pokud je vodovodní potrubí nové nebo nebylo použito po delší dobu, nechte vodu odtéct, abyste se ujistili, že je voda čistá. Toto preventivní opatření je nezbytné, aby se zabránilo riziku zablokování přívodu vody a poškození spotřebiče.



Za předpokladu, že přívodní hadice na vodu má systém aqua-safe. Ujistěte se, že je vodovodní hadice přívodu vody s funkcí aqua-safe připojena ke kohoutku.



## Připojení studené vody

Přívod vody do spotřebiče lze připojit také k potrubí teplé vody v domě (centralizovaný systém, topný systém), pokud nepřesáhne teplotu 60 °C. V tomto případě se doba mytí zkrátí asi o 15 minut a účinnost mytí se mírně sníží. Připojení k potrubí horké vody musí být provedeno podle stejných postupů jako při připojení k potrubí studené vody.



### **Přesun spotřebiče**

Umístěte spotřebič na požadované místo. Zadní část by měla spočívat oproti zdi a boky podél sousedních skříněk nebo zdi.

Myčka je vybavena přívodem vody a vypouštěcími hadicemi, které lze pro usnadnění umístit doprava nebo doleva pro správnou instalaci.

## Jak vypustit přebytečnou vodu z hadic

Pokud je dřez výš od podlahy než 1000 mm, nelze přebytečnou vodu v hadicích vypustit přímo do dřezu. Přebytečnou vodu z hadic bude nutné vypustit do mísy nebo vhodné nádoby, která je držena mimo spotřebič a níže než umyvadlo.

## Odtok vody

Připojte vypouštěcí hadici. Vypouštěcí hadice musí být správně namontována, aby nedošlo k úniku vody. Ujistěte se, že přívodní hadice není zauzlená nebo stlačená.

## Prodlužovací hadice

Pokud potřebujete prodloužit vypouštěcí hadici, použijte vypouštěcí hadici podobné velikosti a kvality.

Nesmí být delší než 4 metry; jinak by mohl být snížen účinek myčky nádobí.

## Připojení na sifon

Připojení na odpad musí být ve výšce mezi 40 cm (minimum) a 100 cm (maximum) ode dna myčky. Hadice pro vypouštění vody by měla být upevněna hadicovou sponou.

## Aqua-safe

Systém Aqua-safe je systém bezpečnostních ventilů, který zabraňuje úniku vody. Pokud přívodní hadicí vody začne voda unikat, bezpečnostní ventil uzavře tekoucí vodu. Pokud je přívodní hadice vody nebo pojistný ventil poškozen, vyjměte je a vyměňte.

Neprodlužujte ani nezkracujte přívodní hadici.

# Nastavení vaší myčky

## PŘIPOJENÍ VYPOUŠTĚČÍCH HADIC

Vypouštěcí hadici vložte do vypouštěcího potrubí o minimálním průměru 4 cm nebo ji nechte vytéct do dřezu, abyste se vyhnuli jejímu ohýbání nebo tvarování. Horní část hadice musí být ve výšce mezi 40 a 100 cm. Volný konec hadice nesmí být ponořen do vody, aby se zabránilo zpětnému toku.

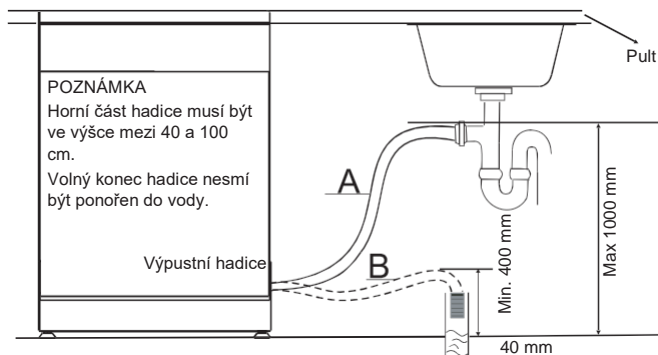

## PŘESUN SPOTŘEBIČE

Umístěte spotřebič na požadované místo. Záda spotřebiče by měla spočívat

oproti zdi a boky podél sousedních skříněk nebo stěn. Myčka je vybavena přívodem vody a vypouštěcími hadicemi, které

mohou být umístěny buď na pravé, nebo na levé straně pro usnadnění správné instalace.

### Vyrovnání zařízení

Jakmile je spotřebič umístěn v konečné poloze pro vyrovnání, může být výška myčky změněna nastavením úrovně šroubovacích nožiček. V žádném případě by neměl být spotřebič nakloněn o více než 2°.



## SPUŠTĚNÍ MYČKY NÁDOBÍ

Před spuštěním myčky nádobí je třeba zkontrolovat následující

1. Myčka je ve vodorovné poloze a je stabilní
2. Vstupní ventil je otevřen
3. Na spojích vedení nedochází k žádnému úniku
4. Spoje jsou pevně utaženy
5. Napájení je zapnuto
6. Přívodní a vypouštěcí hadice nejsou zauzlené
7. Veškeré obalové materiály a potisky byly vyjmuty z myčky

**⚠ VÝSTRAHA:** Po instalaci odložte tento návod na bezpečné místo. Obsah této příručky může být pro uživatele užitečný.

# Instalace vaší myčky

## VESTAVNÁ POD, ČÁSTEČNĚ VESTAVNÁ, PLNĚ VESTAVNÁ

Ujistěte se, že vy nebo váš instalační technik tyto pokyny pečlivě dodržuje, aby nová myčka nádobí fungovala řádně, a aby při mytí nádobí nedošlo ke zranění.

### Nová instalace

Pokud je myčka poprvé instalována, musí být většina instalačních prací provedena před přesunutím myčky na místo.

### Výměna

Pokud myčka nahrazuje starou myčku, musíte zkontrolovat kompatibilitu stávající myčky s novou myčkou. Podle potřeby vyměňte stávající připojení.

## KROK 1. VÝBĚR NEJLEPŠÍHO MÍSTA PRO MYČKU

 Montážní poloha myčky by měla být v blízkosti stávajících přívodních a vypouštěcích hadic a napájecího kabelu.

 Pro usnadnění připojení vypouštěcích hadic myčky by měla být zvolena jedna strana myčky.

1. Vyberte místo poblíž myčky, abyste usnadnili instalaci přívodních a vypouštěcích hadic.

2. Méně než 5 mm mezi horní částí myčky a skříňkou a vnějšími dvířky vyrovnanými ke skříňce.

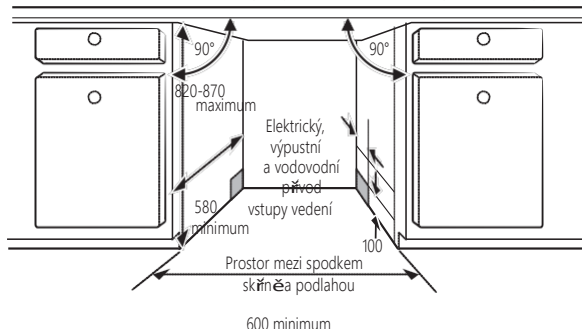



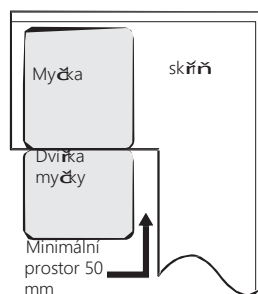

3. Pokud je myčka umístěna v rohové skříňce, při otevření dvířek by tam měl být nějaký prostor.



 V závislosti na tom, kde se nachází vaše elektrická zásuvka, bude pravděpodobně nutné vyříznout otvor na přilehlé straně skříňky.

# Instalace vaší myčky

## KROK 2. KONTROLA PŘÍVODU VODY A ELEKTRICKÉ POŽADAVKY

-  • Tlak přívodního potrubí vody musí být mezi 0,04-1,0 MPa.
-  • Přívod pouze studené vody. Ujistěte se, že teplota vody nepřesahuje 60 °C.
- Nepoužívejte horkou vodu. Jinak může spotřebič selhat.
-  • Použijte jmenovité napájení 220-240 V ~, 50 Hz.
-  • Nainstalujte spotřebič, dokud je napájecí kabel odpojen.
- Použijte elektrickou zásuvku s maximálním přípustným proudem 16 A. (Maximální proud pro tuto myčku nádobí je 11 A.)
- Při napájení myčky se ujistěte, že váš zdroj napájení má:
  - Pojistku nebo jistič 220-240 V ~, 50 Hz.
  - Samostatný elektrický okruh pouze pro napájení vaší myčky.
- Po instalaci zkontrolujte, zda není napájecí kabel ohnutý nebo poškozený.
- Před připojením přívodního potrubí k přívodu vody se ujistěte, že je ventil přívodu vody vypnutý.
- Utěsněte připojení přívodu vody pomocí teflonové pásky nebo těsnicí hmotou, abyste zastavili jakýkoli únik vody.

## KROK 3. PŘÍPRAVA VLASTNÍHO PANELU (PRO PLNĚ VESTAVNOU A ČÁSTEČNĚ VESTAVNOU MYČKU)

Vlastní panel by měl být zpracován v souladu s ilustrovanými rozměry.

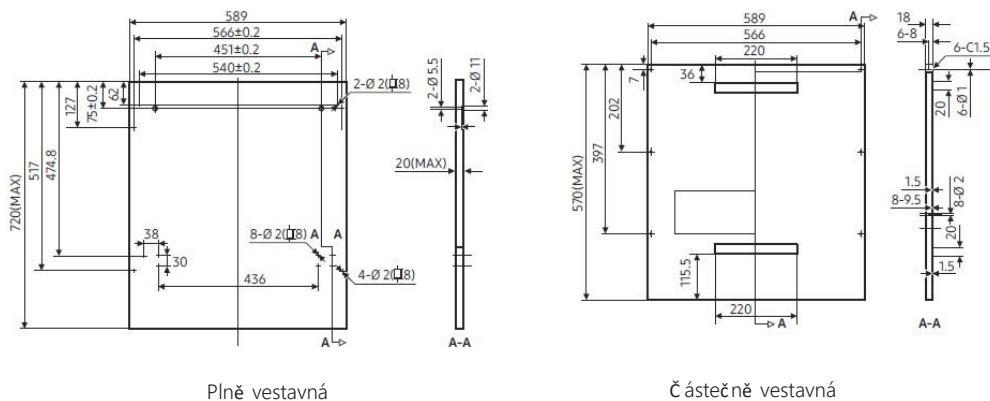



## Plně vestavná

1. Nainstalujte háček na vlastní dřevěný panel a vložte háček do štěrbinu vnějších dvířek myčky.
2. Po umístění panelu upevněte panel na vnější dvířka pomocí šroubů.

**⚠ POZOR:** Použijte vlastní panel o hmotnosti 3 ~ 7 kg.

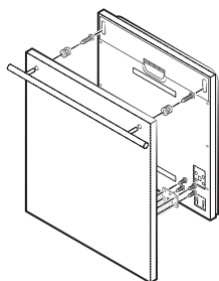

Odstraňte čtyři krátké šrouby.

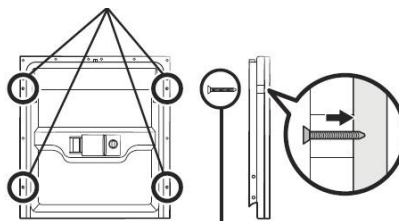

Zašroubujte čtyři dlouhé šrouby.

## Částečně vestavná

1. Samolepící páska část A a samolepící páska část B se oddělí, část A se nalepí na dřevěný panel a plastová část B na vnější dvířka myčky.
2. Po umístění panelu upevněte panel na vnější dvířka pomocí šroubů.

**⚠ POZOR:** Použijte vlastní panel o hmotnosti 3 ~ 6 kg.

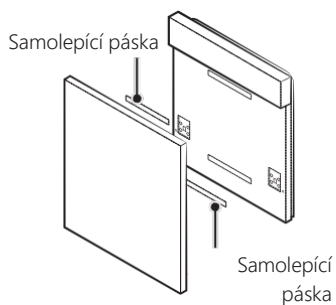

Odstraňte čtyři krátké šrouby.

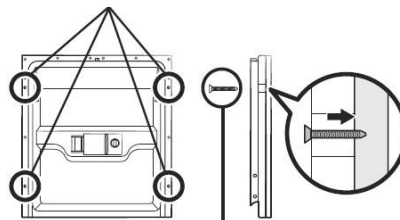

Zašroubujte čtyři dlouhé šrouby.

# Instalace vaší myčky

## KROK 4. NASTAVENÍ NAPĚTÍ PRUŽIN DVÍŘEK (PRO PLNĚ VESTAVNOU A ČÁSTEČNĚ VESTAVNOU MYČKU)

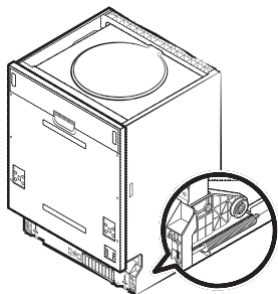

1. Pružiny dvířek jsou v továrně nastaveny na správné napětí vnějších dvířek. Je-li nainstalován vlastní panel, budete muset napětí pružiny dvířek upravit. Otáčením seřizovacího šroubu poháníte seřizovač pro napnutí nebo uvolnění ocelového kabelu.
2. Napnutí pružiny dvířek je správné, když dvířka zůstanou ve vodorovné poloze, plně otevřená a přitom se zvednou pouze mírným zdvihem prstu.

## KROK 5. INSTALACE MYČKY NÁDOBÍ

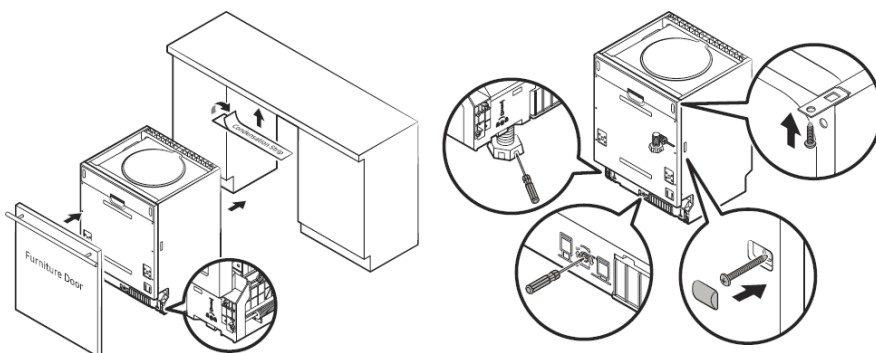

1. Nainstalujte nábytková dvířka k vnějším dvířkům myčky pomocí dodaných držáků. Viz šablona pro umístění držáků (Pro plně vestavnou a částečně vestavnou myčku nádobí).
2. Upravte napnutí pružin dvířek pomocí imbusového klíče otáčením ve směru hodinových ručiček, pro utažení levé a pravé pružiny dvířek. Pokud tak neučiníte, může dojít k poškození myčky nádobí (Pro plně vestavnou a částečně vestavnou myčku nádobí).
3. Připojte přívodní hadici k přívodu studené vody.
4. Připojte vypouštěcí hadici. Viz schéma.
5. Připojte napájecí kabel.
6. Připevněte kondenzační proužek pod pracovní plochu skříňky. Zkontrolujte, zda je kondenzační proužek souběžně s okrajem pracovní plochy.
7. Umístěte myčku na požadované místo.
8. Vyrovnejte myčku nádobí. Zadní nohu lze nastavit z přední strany myčky otáčením imbusového šroubu uprostřed dna myčky. Pro nastavení předních nožiček použijte plochý šroubovák a otáčejte předními nožičkami, dokud není myčka ve vodorovné poloze.
9. Myčka musí být zajištěna na místě. Existují dva způsoby, jak toho dosáhnout:
  - A. Normální pracovní plocha: Vložte instalační úchyt do štěrbinu na boční straně a zajistěte jej na pracovní plochu pomocí šroubů do dřeva.
  - B. Mramorová nebo žulová pracovní deska: Upevněte šroubem bok myčky.

# Instalace vaší myčky

## KROK 6. VYROVNÁNÍ MYČKY

Zkontrolujte  
vodorovnou  
polohu  
zepředu  
dozadu

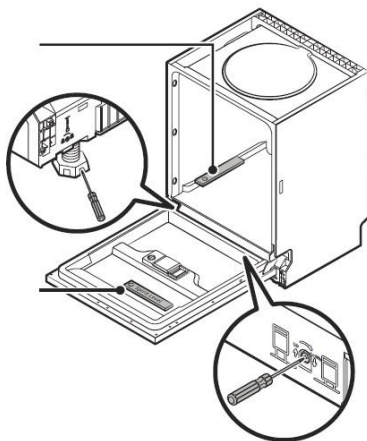

Zkontrolujte  
vodorovno  
u  
polohu  
ze strany na  
stranu

Myčka musí být ve vodorovné poloze, aby byla zajištěna správná funkce košů a výkon mytí.

1. Umístěte vodováhu na dvířka a kolejničku uvnitř vany podle obrázku, abyste zkontrolovali, zda je myčka ve vodorovné poloze.
2. Vyrovnajte myčku nádobí individuálním nastavením tří vyrovnávacích nožiček.
3. Při vyrovnávání myčky dávejte pozor, aby se myčka nepřevrhla.

 Pokud výška nožičky není dostatečně vysoká, použijte další nožičky.

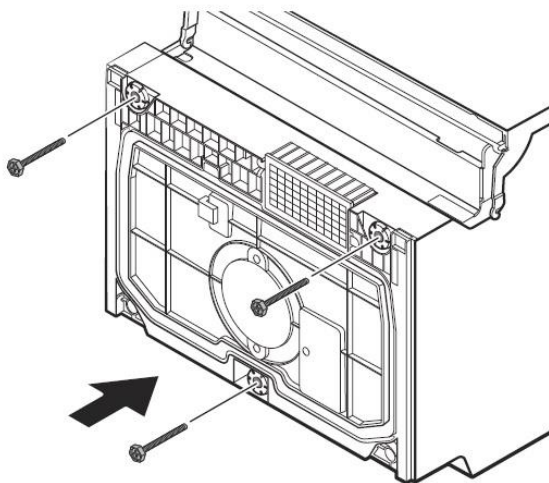

# Řešení problémů

Výrobce může na základě politiky neustálého vývoje a aktualizace produktu provádět úpravy bez předchozího upozornění.

## NEŽ ZAVOLÁTE SERVIS

PROBLÉM	MOŽNÁ PŘÍČINA	CO DĚLAT
Myčka neběží	<ul style="list-style-type: none"><li>• Vypálená pojistka nebo vyhozený jistič.</li></ul>	Vyměňte pojistku nebo resetujte jistič. Odstraňte všechna další zařízení, která sdílejí stejný obvod jako myčka.
	<ul style="list-style-type: none"><li>• Napájení není zapnuto.</li></ul>	<ul style="list-style-type: none"><li>• Ujistěte se, že je myčka zapnutá a dvířka jsou bezpečně zavřena. Ujistěte se, že napájecí kabel je správně zapojen do zásuvky.</li></ul>
	<ul style="list-style-type: none"><li>• Tlak vody je nízký.</li></ul>	<ul style="list-style-type: none"><li>• Zkontrolujte, zda je správně připojen přívod vody a voda je zapnutá.</li></ul>
Vypouštěcí čerpadlo se nezastaví	<ul style="list-style-type: none"><li>• Přetečení.</li></ul>	<ul style="list-style-type: none"><li>• Systém je navržený pro detekci přetečení. Pokud tomu chcete, vypněte oběhové čerpadlo a vypněte vypouštěcí čerpadlo.</li></ul>
Hluk	<ul style="list-style-type: none"><li>• Některé zvuky jsou normální.</li></ul>	<ul style="list-style-type: none"><li>• Zvuk zbytků potravin a otevření zásobníku mycího prostředku.</li></ul>
	<ul style="list-style-type: none"><li>• Nádobí není v koších bezpečně uloženo nebo do koše spadl nějaký malý předmět.</li></ul>	<ul style="list-style-type: none"><li>• Ujistěte se, že je vše v myčce zajištěno.</li></ul>
	<ul style="list-style-type: none"><li>• Hukot motoru.</li></ul>	<ul style="list-style-type: none"><li>• Myčka nebyla pravidelně používána. Pokud ji často nepoužíváte, nezapomeňte ji nastavit tak, aby se každý týden naplnila a odčerpala, což pomůže udržet vlhkost těsně ní.</li></ul>
Pěnění ve vaně	<ul style="list-style-type: none"><li>• Nesprávný mycí prostředek.</li></ul>	<ul style="list-style-type: none"><li>• Používejte pouze speciální mycí prostředek určený pro myčku nádobí, aby se zabránilo pěnění.</li><li>• Pokud k tomu dojde, otevřete myčku a nechte pěnu odpařit.</li><li>• Do vany přidejte přibližně 4 litry studené vody. Poté myčku zajistěte, zapněte mycí cyklus „namočení“ a vypusťte z ní vodu. V případě potřeby opakujte.</li></ul>
	<ul style="list-style-type: none"><li>• Rozlitý oplachovací prostředek.</li></ul>	<ul style="list-style-type: none"><li>• Rozlitý oplachovací prostředek vždy ihned vytřete.</li></ul>
Flekatý interiér vany	<ul style="list-style-type: none"><li>• Byl použit mycí prostředek s barvivem.</li></ul>	<ul style="list-style-type: none"><li>• Ujistěte se, že mycí prostředek neobsahuje barvivo.</li></ul>
Nádobí není vysušeno	<ul style="list-style-type: none"><li>• Zásobník s leštidlem je prázdný.</li></ul>	<ul style="list-style-type: none"><li>• Ujistěte se, že zásobník s leštidlem je naplněn.</li></ul>
Nádobí a příbory nejsou čisté	<ul style="list-style-type: none"><li>• Nesprávný program.</li></ul>	<ul style="list-style-type: none"><li>• Vyberte intenzivnější mycí program.</li></ul>
	<ul style="list-style-type: none"><li>• Nesprávně naložený koš.</li></ul>	<ul style="list-style-type: none"><li>• Ujistěte se, že činnost dávkovače mycího prostředku a ostříkovačů ramen není blokována velkým nádobím.</li></ul>

PROBLÉM	MOŽNÁ PŘÍČINA	CO DĚLAT
Skvrny a povlak na sklenicích a přiborech	<ol style="list-style-type: none"> <li>1. Extrémně tvrdá voda.</li> <li>2. Nízká vstupní teplota.</li> <li>3. Přetížení myčky.</li> <li>4. Nesprávné naložení.</li> <li>5. Starý nebo vlhký práškový mycí prostředek.</li> <li>6. Zásobník s leštidlem je prázdný.</li> <li>7. Nesprávné dávkování mycího prostředku.</li> </ol>	<p>Odstranění skvrn ze skla:</p> <ol style="list-style-type: none"> <li>1. Vyměňte všechno kovové nádobí z myčky.</li> <li>2. Nepřidávejte mycí prostředek.</li> <li>3. Vyberte nejdelší cyklus.</li> <li>4. Spusťte myčku a nechte ji běžet asi 18 až 22 minut, pak spusťte hlavní mytí.</li> <li>5. Otevřete dveře a nalijte 2 šálky bílého octu do spodní části myčky.</li> <li>6. Zavřete dvířka a nechte myčku nádobí dokončit cyklus. Pokud ocet nebude fungovat, opakujte výše uvedený postup, s výjimkou použití 1/4 šálku (60 ml) krystalů kyseliny citronové místo octa.</li> </ol>
Kal na skle	<ul style="list-style-type: none"> <li>• Kombinace měkké vody a přílišného množství mycího prostředku.</li> </ul>	<ul style="list-style-type: none"> <li>• Pokud máte měkkou vodu, používejte méně mycího prostředku a vyberte nejkratší cyklus pro mytí skla a jeho čištění.</li> </ul>
Žlutý nebo hnědý film na vnitřním povrchu	<ul style="list-style-type: none"> <li>• Skvrny od čaje nebo kávy.</li> </ul>	<ul style="list-style-type: none"> <li>• Použijte roztok 1/2 šálku bělidla a 3 šálky teplé vody pro ruční odstranění skvrn.</li> </ul> <p><b>VAROVÁNÍ:</b> Po ukončení cyklu počkejte 20 minut, než vychladnou vytápěcí prvky, a pak je možné vyčistit interiér; Nedodržení tohoto pokynu může mít za následek riziko popálení.</p>
	<ul style="list-style-type: none"> <li>• Usazeniny železa ve vodě mohou způsobit pokrytí filmem.</li> </ul>	<ul style="list-style-type: none"> <li>• Musíte zavolat společnosti pro  změněování vody pro speciální filtr.</li> </ul>
Bílý film na vnitřním povrchu	<ul style="list-style-type: none"> <li>• Minerály tvrdé vody.</li> </ul>	<ul style="list-style-type: none"> <li>• K čištění interiéru použijte vlhkou houbu s mycím prostředkem do myčky nádobí a noste gumové rukavice. Nikdy nepoužívejte žádný jiný mycí prostředek než mycí prostředek určený do myčky nádobí, protože hrozí pěnění nebo tvorba</li> </ul>
Víko čistícího prostředku nezaklapne	<ul style="list-style-type: none"> <li>• Otočný ovladač není v poloze OFF.</li> </ul>	<ul style="list-style-type: none"> <li>• Otočte kolečkem do polohy OFF a posuňte dveřní západku doleva.</li> </ul>
Mycí prostředek zůstal v zásobníku mycího prostředku	<ul style="list-style-type: none"> <li>• Nádobí blokuje zásobníky mycího prostředku.</li> </ul>	<ul style="list-style-type: none"> <li>• Pečlivě přeuložte nádobí.</li> </ul>
Pára	<ul style="list-style-type: none"> <li>• Normální jev.</li> </ul>	<ul style="list-style-type: none"> <li>• Během sušení a vypouštění vody prochází větracím otvorem dveřní západky pára.</li> </ul>
Černé nebo šedé značky na nádobí	<ul style="list-style-type: none"> <li>• Hliníkové nádobí se otře o nádobí.</li> </ul>	<ul style="list-style-type: none"> <li>• K odstranění těchto značek použijte jemný abrazivní čisticí prostředek.</li> </ul>
Voda stojící na dně vany	<ul style="list-style-type: none"> <li>• To je normální.</li> </ul>	<ul style="list-style-type: none"> <li>• Malé množství čisté vody kolem vývodu na dně vany se udržuje z důvodu namazaného těsnění.</li> </ul>

PROBLÉM	MOŽNÁ PŘÍČINA	CO DĚLAT
Únik myčky	<ul style="list-style-type: none"> <li>Přeplnění dávkovače nebo rozlitý leštící prostředek.</li> </ul>	<ul style="list-style-type: none"> <li>Dávejte pozor, abyste nepřepnili dávkovač leštidla. Rozlitý leštící prostředek může způsobit jeho nadměrné používání a vést k přetékání. Rozlité místo otřete vlhkým hadříkem.</li> </ul>
	<ul style="list-style-type: none"> <li>Myčka není ve vodorovné poloze.</li> </ul>	<ul style="list-style-type: none"> <li>Ujistěte se, že je myčka ve vodorovné poloze.</li> </ul>
Tlačítka nefungují při zapnutí	<ul style="list-style-type: none"> <li>Dvířka jsou otevřená.</li> </ul>	<ul style="list-style-type: none"> <li>Při otevření dveří nefungují tlačítka kromě tlačítka <b>Power</b> (Napájení). Zavřete dvířka a stiskněte tlačítko.</li> </ul>
	<ul style="list-style-type: none"> <li>Je vybrána funkce ovládání zámku.</li> </ul>	<ul style="list-style-type: none"> <li>Pokud je vybrána funkce Control lock (Ovládání zámku), tlačítka nereagují. Pro odemknutí této funkce podržte obě tlačítka <b>Multi tap</b> and <b>Delay start</b> (Odložený start) po dobu tří (3) sekund. Po opětovném připojení napájecího kabelu je rovněž uvolněna funkce Control Lock.</li> </ul>

 Výsledek mytí může být ovlivněn problémem s napájením. Před kontaktováním servisu zkuste jiný program.

## CHYBOVÉ KÓDY

Pokud dojde k chybě, může se zobrazit kód chyby, který vás informuje:

Kódy	Významy	Možné příčiny
<b>4C</b>	Kontrola přívodu vody	Vodovodní baterie není otevřena nebo přívod vody je omezený nebo je tlak vody příliš nízký
<b>LC</b>	Únik	Únik z některých prvků myčky nádobí.
<b>HC</b>	Nedosažení požadované teploty	Porucha topného článku
<b>PC</b>	Dělicí ventil selhal	Dělicí ventil selhal
<b>AC</b>	Porucha komunikace mezi hlavní PCB a vedlejší PCB	Otevřený obvod nebo přerušení kabeláže pro komunikaci
<b>bC2</b>	Dlouhé stisknutí tlačítka	Tlačítko stisknuté po dobu 30 sekund

 **VAROVÁNÍ:** Pokud dojde k přetečení, vypněte hlavní přívod vody před zavoláním servisu. Pokud je na dně voda z důvodu přílišného naplnění nebo nedostatečného vypuštění, před opětovným spuštěním myčky by měla být voda odstraněna.



# Dodatek

## SPECIFIKACE

Model	DW60M6050FS/ DW60M6050FW DW60M6040FS/ DW60M6040FW	DW60M6050US DW60M6050UW DW60M6051US DW60M6051UW DW60M6040US DW60M6040UW	DW60M6050SS	DW60M6050BB DW60M6040BB
<b>Typ</b>	Volně stojící	Vestavná pod	Částečně vestavná	Plně vestavná
<b>Napájení</b>	220-240 V~, 50 Hz			
<b>Tlak vody</b>	0.04-1.0 Mpa			
<b>Jmenovitá spotřeba energie</b>	1760-2100 W			
<b>Připojení horké vody</b>	Max 60 °C			
<b>Typ sušení</b>	Kondenzovaný suchý systém			
<b>Typ mytí</b>	Rotující tryska			
<b>Rozměry (Šířka x Hloubka x Výška)</b>	598 x 600 x 845 mm	598 x 570 x 815 mm	598 x 550 x 815 mm	
<b>Kapacita mytí</b>	DW60M6050	14 sad		
	DW60M6051	14 sad		
	DW60M6040	13 sad		
<b>Hmotnost</b>	Volně	stojící		
	rozbalena 50 kg Vestavná pod			
	Částečně vestavná	Nerozbalena 43 kg		
	Plně vestavná			

# Dodatek

## ROZMĚR PRODUKTU

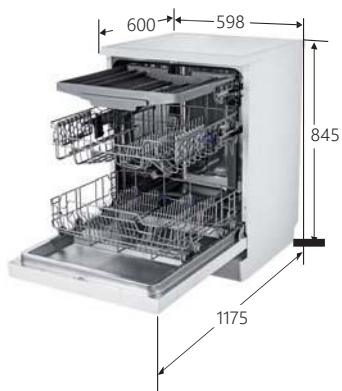

DW60M6050FS/DW60M6050FW  
DW60M6040FS/DW60M6040FW



DW60M6050US/DW60M6050UW  
DW60M6051US/DW60M6051UW  
DW60M6040US/DW60M6040UW  
DW60M6050SS

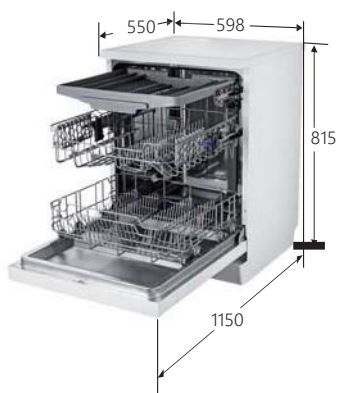

DW60M6050BB/DW60M6040BB

# Pro standardní test

## DW60M6050\*\*/DW60M6051\*\*

 Informace pro zkoušku srovnatelnosti v souladu s EN 50242:  
Níže uvedené diagramy ukazují správný způsob, jak nakládat koše na základě evropských norem (EN50242).

- Kapacita mytí: 14 sad
- Zkušební standard: EN50242/ IEC60436
- Poloha horního koše: do spodní pozice
- Cyklus mytí: Eco
- Další možnosti: Žádné
- Nastavení leštidla: 5
- Nastavení tvrdosti vody: H3
- Dávkování standardního mycího prostředku: před / mytí 5 g + hlavní / mytí 30 g
- Uspořádání položek viz níže uvedené obrázky

<Horní koš>

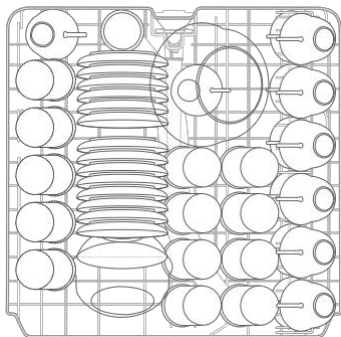



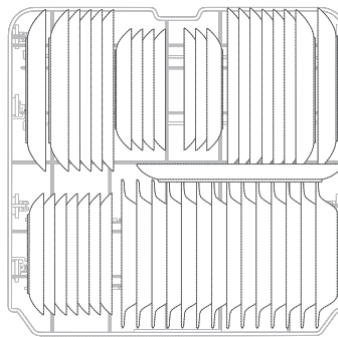



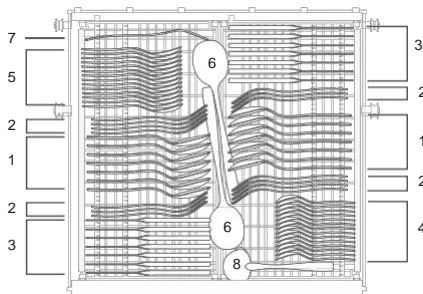

<Spodní koš>



<Koš na nerez nádobí>



1	Polévkové lžíce	
2	Vidličky	
3	Nože	
4	Malé lžíce	
5	Dezertní lžíce	
6	Lžíce pro servírování	
7	Vidličky pro servírování	
8	Naběračky na omáčky	

# Pro standardní test

## DW60M6040\*\*

 Informace pro zkoušku srovnatelnosti v souladu s EN 50242:  
Níže uvedené diagramy ukazují správný způsob, jak nakládat koše na základě evropských norem (EN50242).

- Kapacita mytí: 13 sad
- Zkušební standard: EN50242/ IEC60436
- Poloha horního koše: do spodní pozice
- Cyklus mytí: Eco
- Další možnosti: Žádné
- Nastavení leštidla: 5
- Nastavení tvrdosti vody: H3
- Dávkování standardního mycího prostředku: před / mytí 5 g + hlavní / mytí 27,5 g
- Uspořádání položek viz níže uvedené obrázky

<Horní koš>

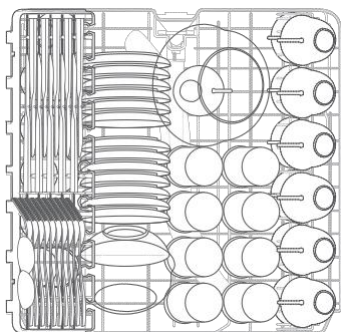

<Spodní koš>

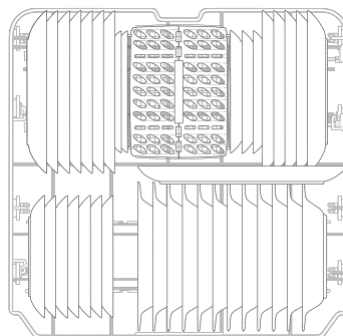

<Koš na nerez nádobí>

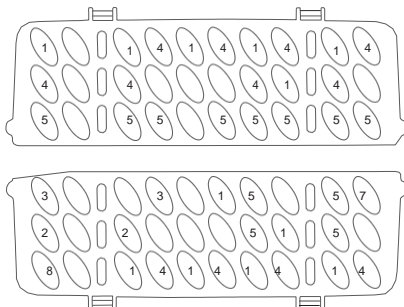

1 Polévkové lžíce



2 Vidličky



3 Nože



4 Malé lžíce



5 Dezertní lžíce



6 Lžíce pro servírování



7 Vidličky pro servírování



8 Naběračky na omáčku



# Produktový list

SMĚRNICE (EU) Č. 1059/2010

Dodavatel	SAMSUNG	
Název modelu	DW60M6040**	DW60M6050** DW60M6051**
Jmenovitá kapacita (počet sad)	13	14
Třída energetické účinnosti	A++	
Roční spotřeba energie, (AE c) (kWh / rok) 1) 1)	262	266
Spotřeba energie ve standardním cyklu, (E t) (kWh)	0,92	0,93
Spotřeba energie v režimu vypnuto, P o (W)	0,45	
Spotřeba energie v režimu zapnuto, P o (W)	0,49	
Roční spotřeba vody, (AW c) (L/rok) 2)	2940	
Třída účinnosti sušení, A (nejúčinnější) až G (nejméně účinná)	A	
Standardní program 3)	Eco	
Čas programu pro standardní cyklus, (min)	225	
Doba trvání režimu zapnuto, (T I) (min)	30	
Emise akustického hluku ve vzduchu (dBA re 1pW)	44	

Model	DW60M6050FS DW60M6050FW DW60M6040FS DW60M6040FW	DW60M6050US DW60M6050UW DW60M6051US DW60M6051UW DW60M6040US DW60M6040UW	DW60M6050SS	DW60M6050BB DW60M6040BB
Plně vestavná				Ano
Vestavná pod	Ano	Ano		
Volně stojící	Ano			
Částečně vestavná			Ano	

-  1) na základě 280 standardních mycích cyklů s použitím studené vody a spotřeby v režimech s nízkou spotřebou. Skutečná spotřeba energie bude záviset na způsobu používání spotřebiče.
- 2) na základě 280 standardních mycích cyklů. Skutečná spotřeba energie bude záviset na způsobu používání spotřebiče.
- 3) „Standardní program“ je standardní mycí cyklus, k němuž se vztahují informace na etiketě a v produktovém listu, že tento program je vhodný k mytí normálně znečištěného nádobí, a že je nejúčinnějším programem z hlediska kombinované energie a spotřeby vody.
- 4) Doba mytí se liší v závislosti na tlaku a teplotě přiváděné vody.

# Terminologie pro myčku nádobí

1. Cirkulační motor	Motor, který nasává vodu na podlaze myčky a vhnání vodu pomocí vysokého tlaku vnitřními vodními kanály do horní, střední a dolní trysky.
2. Vypouštěcí čerpadlo	Čerpadlo, které vypouští znečištěnou vodu z myčky během provozu myčky.
3. Topné těleso	Topné těleso se nachází na průchodech vody uvnitř myčky. Zahřívá tekoucí vodu, aby se zvýšila účinnost mytí.
4. Průtokoměr	Změříte množství dodávané vody odečetím pulzů umístěného na dalším vstupním ventilu.
5. Distributor	Nachází se na výstupním konci odpadu uvnitř myčky. Zapíná nebo vypíná průtok vody, která vede do spodní části myčky. (Tento model neobsahuje tuto část)
6. Dávkovač	Místo, kde jsou uloženy mycí a leštící prostředky, aby je mohla myčka používat. Dávkovač automaticky dodává mycí a leštící prostředky do vnitřku myčky, když jsou potřeba.
7. Tubus Assy	Vnitřní pouzdro z nerezové oceli, které tvoří základní konstrukci myčky nádobí.
8. Vana Assy	Místo uvnitř myčky, kde se shromažďuje voda. Vstříkovaná voda se zde shromažďuje po oběhu. Vana Assy je připojena k oběhovému motoru a vypouštěcímu čerpadlu.
9. Přední Tubus Assy	Vnitřní pouzdro z nerezové oceli, které tvoří vnitřní část předních dvířek. Vnitřní pouzdro z nerezové oceli, které tvoří základní konstrukci myčky nádobí.
10. Základna Assy	Plastová část, která tvoří základní spodní rám.
11. Koš Assy	Horní a dolní police, kam lze vkládat nádobí.
12. Střední / Dolní trysky	Myjí nádobí otáčením a vstříkáváním dodávané vody, průchodem vody při vysokém tlaku.
13. Brzda pouzdra	Průchod, který upravuje tlak vzduchu spojením tlaku vnitřního vzduchu, který expanduje při vysoké teplotě během mycích a oplachovacích cyklů a tlaku vnějšího vzduchu.
14. Spínač zámku dveří	Zjistí, zda jsou dvířka myčky otevřená nebo zavřená, pokud jsou dvířka otevřena, zatímco myčka běží, cyklus je dočasně zastaven.

# Poznámka

# SAMSUNG

OTÁZKY NEBO PŘIPOMÍNKY?

ZEMĚ	VOLEJTE	NEBO NÁS NAVŠTIVTE NA
CZ	800 SAMSUNG (800 726 786)	<a href="http://www.samsung.com/cz">www.samsung.com/cz</a>
SK	0800 SAMSUNG (0800 726 786)	<a href="http://www.samsung.com/sk">www.samsung.com/sk</a>





DW60M6050\*\*  
DW60M6051\*\*  
DW60M6040\*\*

# Umývačka riadu

## Používateľský manuál



imagine the possibilities

Ďakujeme za zakúpenie tohto produktu  
Samsung.

**SAMSUNG**

# Bezpečnostné pokyny

Gratulujeme vám k novej umývačke riadu Samsung. Táto príručka obsahuje dôležité informácie o inštalácii, používaní a starostlivosti o spotrebič. Venujte prosím čas prečítaniu si tejto príručky, aby ste plne využili mnohých výhod a funkcií vašej umývačky riadu.











## ČO POTREBUJETE VEDIEŤ O BEZPEČNOSTNÝCH POKYNOCH

Pozorne si prečítajte túto príručku, aby ste sa uistili, že viete, ako bezpečne a efektívne ovládať rozsiahle vlastnosti a funkcie vášho nového spotrebiča, a uschovajte ju na bezpečné miesto v blízkosti spotrebiča a pre budúcu potrebu. Tento spotrebič používajte iba na určený účel, ako je popísané v tejto používateľskej príručke. Varovanie a dôležité bezpečnostné pokyny v tejto príručke nepokrývajú všetky možné podmienky a situácie, ktoré môžu nastať. Pri inštalácii, údržbe a ovládaní umývačky riadu je vašou povinnosťou používať zdravý rozum, opatrnosť a starostlivosť.

Pretože nasledujúce prevádzkové pokyny sa týkajú rôznych modelov, môžu sa vlastnosti vašej umývačky riadu mierne líšiť od charakteristík popísaných v tejto príručke a nie všetky výstražné značky musia byť použiteľné pre tieto modely. Ak máte akékoľvek otázky alebo obavy, obráťte sa na najbližšie servisné stredisko alebo na online pomoc a informácie na [www.samsung.com](http://www.samsung.com).

## DÔLEŽITÉ BEZPEČNOSTNÉ SYMBOLY A OPATRENIA

### Dôležité bezpečnostné symboly

 WARNING	Nebezpečenstvo alebo nebezpečné postupy, ktoré môžu mať za následok vážne zranenie osôb alebo poškodenie majetku.
 CAUTION	Nebezpečenstvo alebo nebezpečné postupy, ktoré môžu viesť k zraneniu osôb alebo k poškodeniu majetku.
 CAUTION	Ak chcete znížiť riziko požiaru, výbuchu, úrazu elektrickým prúdom alebo zraneniu osôb pri používaní umývačky riadu, dodržiavajte tieto základné bezpeč. opatrenia:
	NEPOKÚŠAJTE sa.
	NEROZOBERAJTE.
	NEDOTÝKAJTE SA.
	Postupujte výslovne podľa pokynov.
	Odpojte zástrčku zo zásuvky.
	Uistite sa, že je zariadenie uzemnené, aby nedošlo k úrazu elektrickým prúdom.
	Požiadajte o pomoc servisné stredisko.
	Poznámka

Tieto výstražné symboly sú tu, aby zabránili zraneniu vás a ostatných. Prosím výslovne ich nasledujte.

Tieto pokyny uschovajte na bezpečnom mieste a uistite sa, že noví používatelia sú s obsahom oboznámení. Odovzdajte ich každému budúcemu majiteľovi.



Ak chcete znížiť riziko požiaru, úrazu elektrickým prúdom alebo zraneniu osôb pri používaní spotrebiča, postupujte podľa základných opatrení, vrátane nasledujúcich:

- 1.** Tento spotrebič nesmú používať osoby (vrátane detí) so zníženými fyzickými, zmyslovými alebo mentálnymi schopnosťami alebo s nedostatkom skúseností a vedomostí, ibaže im bol daný dohľad alebo poučenie o používaní spotrebiča osobou zodpovednou za ich bezpečnosť.
- 2. Pre použitie v Európe:** Tento spotrebič môžu používať deti od 8 rokov a staršie a osoby so zníženou fyzickou, zmyslovou alebo duševnou schopnosťou alebo s nedostatkom skúseností a vedomostí, ak im bol poskytnutý dohľad alebo inštrukcie týkajúce sa bezpečného používania spotrebiča a porozumeli súvisiacim nebezpečenstvám. Deti sa so zariadením nesmú hrať. Čistenie a údržbu nesmú vykonávať deti bez dozoru.
- 3.** Deti by mali byť pod dozorom, aby sa zaistilo, že sa so zariadením nebudú hrať.
- 4.** Ak je napájací kábel poškodený, musí byť vymenený výrobcom, jeho servisným zástupcom alebo podobne kvalifikovanými osobami, aby nedošlo k nebezpečenstvu.
- 5.** Používajte nové súpravy hadíc dodané so spotrebičom, staré súpravy hadíc by nemali byť znovu použité.
- 6.** Pri spotrebičoch s vetracími otvormi v základni nesmie koberec zakrývať otvory.
- 7. Pre použitie v Európe:** Deti, ktoré sú mladšie ako 3 roky by mali byť držané mimo dosahu, pokiaľ nie sú pod neustálym dohľadom.

# Bezpečnostné pokyny

- 8. POZOR:** Aby sa predišlo nebezpečenstvu v dôsledku neúmyselného resetovania tepelného vypínača, nesmie byť tento spotrebič napájaný externým spínačom, napríklad časovačom, ani pripojený k obvodu, ktorý je pravidelne zapínaný a vypínaný dodávateľom energie.
- 9.** Tento spotrebič je určený na použitie v domácnosti a v podobných aplikáciách, napríklad:
  - kuchynské priestory pre zamestnancov v obchodoch, kancelárie a ďalšie pracovné prostredie;
  - farmy;
  - klienti v hoteloch, motelloch a iných prostrediach rezidenčného typu;
  - prostredie typu ubytovanie s raňajkami.
- 10.** Dvere by nemali byť ponechané v otvorenej polohe, pretože by to mohlo predstavovať nebezpečenstvo zakopnutia.
- 11. VAROVANIE:** Nože a iný riad s ostrými hrotmi musí byť vložený do koša s hrotmi smerom nadol alebo umiestnený vo vodorovnej polohe.

## POKYNY NA POUŽITIE VAŠEJ UMÝVAČKY RIADU

 Táto umývačka riadu nie je určená pre komerčné použitie. Je určená pre použitie v domácnostiach a v podobných pracovných a obytných prostrediach, ako sú:

- Obchody
- Kancelárie a predvádzacie miestnosti

a na použitie obyvateľmi v zariadeniach, ako sú:

- Hostely a penzióny.

 Môže byť používaná iba ako domáci spotrebič, ako je špecifikované v tejto používateľskej príručke, na umývanie domáceho riadu a príborov.

Akéhokoľvek iné použitie nie je výrobcom podporované a mohlo by byť nebezpečné.

 Výrobca nezodpovedá za škody spôsobené nesprávnym alebo nevhodným použitím alebo prevádzkou.

 V umývačke riadu nepoužívajte rozpúšťadlá. Hrozí nebezpečenstvo výbuchu.

WARNING

Nevdychujte ani nepite umývacie prostriedky určené do umývačiek riadu. Čistiace prostriedky pre umývačky riadu obsahujú dráždivé alebo leptavé látky alebo zložky, ktoré môžu pri požití spôsobiť pálenie v nose, v ústach a krku alebo brániť dýchaniu.



WARNING

V prípade prehltnutia alebo vdýchnutia umývacieho prostriedku okamžite vyhľadajte lekára.



CAUTION

Nenechávajte dverka umývačky riadu zbytočne otvorené, pretože by ste o ne mohli zakopnúť.



POZOR

Nesadajte a neopierajte sa o otvorené dverka. To by mohlo spôsobiť, že by sa umývačka riadu naklonila a poškodila sa a mohli by ste sa zraniť.



Používajte iba umývacie a oplachovacie prostriedky určené pre domácu umývačku riadu. Nepoužívajte prací prostriedok.



CAUTION

Nepoužívajte silne kyslé umývacie prostriedky.



Nenaplní ujte zásobník leštidla práškom alebo tekutým čistiacim prostriedkom. To spôsobí vážne poškodenie zásobníkov.



CAUTION

Zásobník soli naplnený omylom práškom alebo tekutým čistiacim prostriedkom poškodí zmäkčovač vody. Pred plnením soli do zásobníka sa uistite, že ste vzali správny balíček soli do umývačky riadu.



Pre zmäkčovanie používajte iba špeciálnu hrubozrnnú soľ do umývačky riadu, pretože iné soli môžu obsahovať nerozpustné prísady, ktoré môžu narušiť fungovanie zmäkčovadla.



CAUTION

V spotrebiči s košom na príbory (v závislosti od modelu) sa príbory lepšie čistia a sušia, ak sú v koši umiestnené rukoväťou smerom dole. Ak sa chcete však vyhnúť riziku poranenia, umiestnite nože a vidličky atď. s rukoväťou hore.



Plastové predmety, ktoré nevydržia umývanie v horúcej vode, ako sú jednorazové plastové nádoby alebo plastové príbory a riad, by sa v umývačke nemali umývať.

Vysoké teploty v umývačke riadu môžu spôsobiť ich roztavenie alebo stratu tvaru.



Pri modeloch s funkciou odloženého štartu sa uistite, že je dávkovač suchý ešte pred pridaním umývacieho prostriedku. V prípade potreby ho utrite dosucha. Umývacie prostriedok sa upcháva, ak sa nasype do vlhkého dávkovača a nemusí byť riadne rozptýlený.

# Bezpečnostné pokyny

 Nože a iný riad s ostrými hrotmi musí byť vložený do koša s hrotmi nadol alebo umiestnený vo vodorovnej polohe.

## NÁVOD NA OCHRANU DETÍ

 Toto zariadenie nie je hračka! Aby ste predišli riziku poranenia, udržujte deti v dostatočnej vzdialenosti a nedovoľte im hrať sa v umývačke riadu alebo okolo nej alebo používať ovládacie prvky. Nerozumejú potenciálnym nebezpečenstvám, ktoré hra predstavuje. Mali by byť pod dohľadom, kedykoľvek pracujete v kuchyni.

Hrozí tiež nebezpečenstvo, že sa hrajúce deti v umývačke riadu zatvoria.

 Tento spotrebič môžu používať deti od 8 rokov a staršie a osoby so zníženou fyzickou, zmyslovou alebo duševnou schopnosťou alebo nedostatkom skúseností a vedomostí, pokiaľ im bol daný dozor alebo inštrukcie týkajúce sa bezpečného používania spotrebiča a porozumeli súvisiacim rizikám. Deti sa so zariadením nesmú hrať. Čistenie a údržbu nesmú vykonávať deti bez dozoru.

 Staršie deti môžu umývačku riadu používať, iba ak im boli jasne vysvetlené jej funkcie a sú schopné bezpečne používať a rozpoznávať nebezpečenstvo zneužitia.

 **DRŽTE DETI MIMO DOSAHU UMÝVACÍCH PROSTRIEDKOV!** Čistiace prostriedky pre umývačky riadu obsahujú dráždivé, alebo leptavé látky, ktoré môžu pri požití spôsobiť pálenie v nose, v ústach a krku alebo brániť dýchaniu.

Pri otvorených dverkách udržujte deti mimo umývačku riadu.

Vo vnútri umývačky riadu môžu stále zostať zvyšky čistiaceho prostriedku.

V prípade prehltnutia alebo vdýchnutia umývacieho prostriedku vašim dieťaťom okamžite vyhľadajte lekára.

## NÁVOD NA INŠTALÁCIU VAŠEJ UMÝVAČKY RIADU

 Pred inštaláciou spotrebiča skontrolujte, či nie je viditeľne poškodená. Za žiadnych okolností nepoužívajte poškodený spotrebič. Poškodený spotrebič môže byť nebezpečný.







 Umývačka riadu musí byť zapojená do elektrickej siete iba pomocou vhodnej spínanej zásuvky. Po inštalácii umývačky riadu musí byť elektrická zásuvka ľahko prístupná, aby mohla byť kedykoľvek odpojená od napájania elektrickou. (Pozrite si časť **"Diely a funkcie"** na strane 11.)

 Za umývačkou riadu nesmú byť žiadne elektrické zásuvky. Hrozí nebezpečenstvo prehriatia a nebezpečenstvo požiaru, keby umývačka riadu bola tlačaná proti zástrčke.

 Umývačka riadu nesmie byť umiestnená pod varnou doskou. Vysoké sálavé teploty, ktoré sú niekedy vytvorené varnou doskou, môžu poškodiť umývačku riadu. Z rovnakého dôvodu by nemala byť inštalovaná vedľa otvoreného ohňa alebo iných spotrebičov, ktoré vydávajú teplo, ako sú radiátory atď.

 Nepripájajte umývačku riadu k sieťovému napájaniu, kým nie je úplne nainštalovaná a nebola vykonaná úprava pružín dveriek.

 Pred pripojením spotrebiča skontrolujte, či pripojovacie údaje na typovom štítku (napätie a pripojené zátaže) zodpovedajú napájaniu zo siete. V prípade pochybností sa obráťte na kvalifikovaného elektrikára.

-  Elektrická bezpečnosť tohto spotrebiča môže byť zaručená len vtedy, ak je medzi ním a účinným uzemňovacím systémom úplná kontinuita. Najdôležitejšie je, aby bola táto základná bezpečnostná požiadavka prítomná a pravidelne testovaná a v prípade pochybností by mal byť elektrický systém v dome skontrolovaný kvalifikovaným elektrikárom.  
Výrobca nemôže niesť zodpovednosť za následky nedostatočného uzemnenia (napr. úraz elektrickým prúdom).
-  Nepripájajte spotrebič k elektrickej sieti pomocou adaptéra s viacerými zásuvkami alebo predlžovacím káblom. Tieto nezaručujú požadovanú bezpečnosť spotrebiča (napr. nebezpečenstvo prehriatia).
-  Tento spotrebič smie byť inštalovaný v mobilných inštaláciách, ako sú lode, iba ak posúdenie rizika inštalácie vykonal vhodne kvalifikovaný technik.
-  Plastové puzdro vodovodnej prípojky obsahuje elektrickú súčasť. Puzdro nesmie byť ponorené do vody.
-  V hadici Aqua-Stop sú elektrické drôty. Nikdy neprerušujte prírodnú hadicu, aj keď je príliš dlhá.
-  Inštaláciu, údržbu a opravy môže vykonávať iba kvalifikovaná a kompetentná osoba v prísnom súlade s platnými národnými a miestnymi bezpečnostnými predpismi. Opravy a iné práce nekvalifikovanými osobami môžu byť nebezpečné. Výrobca nemôže niesť zodpovednosť za neoprávnené vykonané práce.
-  Integrovaný vodotesný systém ponúka ochranu pred poškodením vodou, ak sú splnené nasledujúce podmienky:
- Umývačka riadu je správne nainštalovaná a pripojená.
  - Umývačka riadu je riadne udržiavaná a diely sú vymenené tam, kde je vidieť, že je to nutné.
  - Uzatvárací kohút bol vypnutý, ak sa spotrebič dlhší čas nepoužíva (napr. počas dovolenky).
  - Vodotesný systém bude fungovať, aj keď je spotrebič vypnutý. Spotrebič však musí zostať pripojený k napájaniu elektrickou.
-  Poškodený spotrebič môže byť nebezpečný. Ak sa umývačka poškodí, vypnite ju zo siete a zavolajte svojho predajcu alebo servisné stredisko.
-  Neoprávnené opravy môžu mať za následok nepredvídané nebezpečenstvo pre používateľa, za ktoré výrobca nemôže prevziať zodpovednosť. Opravy by mal vykonávať iba autorizovaný servisný technik.
-  Chybné komponenty smú byť vymenené iba za originálne náhradné diely.  
Bezpečnosť spotrebiča môže byť zaručená len vtedy, ak sú tieto súčasti namontované.
-  Pred údržbárskymi prácami vždy odpojte umývačku riadu od elektrickej siete (vypnite sieťovú zásuvku a vyťahnite zástrčku).
-  Ak je pripojovací kábel poškodený, musí byť nahradený špeciálnym káblom, ktorý je k dispozícii u výrobcu. To musí byť z bezpečnostných dôvodov vykonané len servisným oddelením alebo autorizovaným servisným technikom.

# Bezpečnostné pokyny



V krajinách, kde sú oblasti, ktoré môžu byť napadnuté švábmi alebo inými škodcami, venujte zvláštnu pozornosť udržiavaniu spotrebiča a jeho okolia v čistom stave.

Škody, ktoré môžu byť spôsobené švábmi alebo inými škodcami, nebudú pokryté zárukou.



V prípade poruchy alebo za účelom čistenia je spotrebič úplne izolovaný od napájania elektrickou energiou, keď:

- je vypnutý na sieťovej zásuvke a zástrčka je vytiahnutá, alebo
- je vypnutý od siete alebo
- je odpojená sieťová poistka alebo
- je vybratá poistka (v krajinách, kde to platí).



Na spotrebiči nevykonávajte žiadne zmeny, pokiaľ to nie je povolené výrobcom.



Nikdy neotvárajte kryt / púzdro spotrebiča.

Manipulácia s elektrickými prípojkami alebo súčasťami a mechanickými časťami je vysoko nebezpečná a môže spôsobiť prevádzkové poruchy alebo úraz elektrickým prúdom.



Kým je spotrebič v záruke, opravy by mal vykonávať len servisný technik poverený výrobcom. V opačnom prípade bude záruka zrušená.



Pri inštalácii produktu sa uistite, že v hornej, ľavej, pravej a zadnej časti produktu je miesto pre zaistenie riadneho vetrania.

Ak medzi výrobkom a drezom nie je dostatočný priestor, môže dôjsť k poškodeniu drezu alebo k rastu plesne.



Uistite sa, že nastavenie tvrdosti vašej umývačky riadu je správne podľa vašej oblasti.

(Pozrite **"Režim zmäkčovania vody (nastavenie úrovne tvrdosti vody)"** na strane **19**).

Pre informácie o záväzkoch spoločnosti Samsung v oblasti životného prostredia a regulačných záväzkoch konkrétnych produktov, napr. REACH, navštívte:

[samsung.com/uk/aboutsamsung/samsungelectronics/corporatecitizenship/data\\_corner.html](https://samsung.com/uk/aboutsamsung/samsungelectronics/corporatecitizenship/data_corner.html)



## POKYN K OZNAČENIU WEEE

---



### **Správna likvidácia tohto produktu (Odpad z elektrických a elektronických zariadení)**

#### **(Platí v krajinách so systémami separovaného zberu)**

Toto označenie na výrobku, príslušenstva alebo v literatúre naznačuje, že výrobok a jeho elektronické príslušenstvo (napr. nabíjačka, slúchadlá s mikrofónom, kábel USB) by sa na konci svojej životnosti nemali likvidovať s iným domácim komunálnym odpadom. Ak chcete zabrániť možnému poškodeniu životného prostredia alebo ľudského zdravia nekontrolovanou likvidáciou odpadu, oddeľte tieto položky od ostatných druhov odpadu a recyklujte ich zodpovedne, aby ste podporili udržateľné opätovné použitie materiálnych zdrojov.

Používatelia v domácnostiach by sa mali obrátiť na predajcu, u ktorého zakúpili tento výrobok, alebo na miestny úrad, kde sú podrobnosti o tom, kde je možné odovzdať tieto položky na recykláciu, ktorá je bezpečná pre životné prostredie.

Obchodní používatelia by mali kontaktovať svojho dodávateľa a skontrolovať podmienky kúpnej zmluvy. Tento produkt a jeho elektronické príslušenstvo by nemali byť likvidované spolu s inými komerčnými odpadmi.

# Obsah

<b>DIELY A FUNKCIE</b>	11	11 Funkcie umývačky riadu 14 Ovládaci panel 17 Displeje
<b>POUŽITIE UMÝVACIEHO PROSTRIEDKU A ZMÄKČOVAČA VODY</b>	19	19 Režim zmäkčovača vody (Nastavenie tvrdosti vody) 20 Naplnenie soli do zmäkčovača 21 Používanie umývacieho prostriedku 22 Použitie leštidla 23 Ako používať multifunkčné tablety
<b>PLNENIE KOŠOV UMÝVAČKY RIADU</b>	24	24 Naloženie horného koša 26 Naloženie spodného koša 26 Skladacie hroty spodného koša 27 Zásobník na príbory (striebro) 29 Na umývanie v umývačke riadu, príbory /riady
<b>UMÝVACIE PROGRAMY</b>	30	30 Zapnutie spotrebiča 30 Zmena programu 31 Na konci umývacieho cyklu 31 Tabuľka umývacích cyklov
<b>ČISTENIE A STAROSTLIVOSŤ</b>	33	33 Čistenie filtrov 34 Čistenie ostrekovacích ramien 34 Čistenie dvierok 34 Starostlivosť o umývačku riadu 34 Ochrana pred mrazom 35 Ako udržiavať umývačku riadu
<b>NASTAVENIE VAŠEJ UMÝVAČKY RIADU</b>	36	36 Prívod vody a odtok 38 Pripojenie vypúšťacích hadíc 38 Umiestnenie spotrebiča 38 Spustenie umývačky riadu
<b>INŠTALÁCIA VAŠEJ UMÝVAČKY RIADU</b>	39	39 Vstavaná pod, Čiastočne vstavaná, Plne vstavaná umývačka riadu
<b>RIEŠENIE PROBLÉMOV</b>	45	45 Skôr ako zavoláte servis 48 Chybové kódy
<b>DODATOK</b>	49	49 Špecifikácie 50 Rozmer produktu

# Diely a funkcie

## FUNKCIE UMÝVAČKY RIADU

Pohľad spredu a zozadu (DW60M6050\*\*)

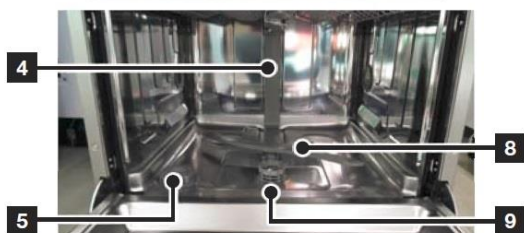
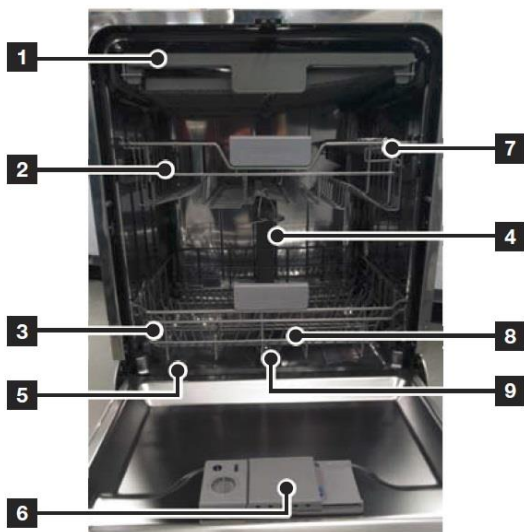

1	3. kôš
2	Horný kôš
3	Spodný kôš
4	Rozvádzač vody
5	Zásobník na soľ
6	Dávkovač
7	Polica na poháre
8	Ostrekovacie ramená
9	Zostava filtra
10	Prívodná hadica
11	Vypúšťacia hadica

 Diely príslušenstva - Používateľská príručka, lievik na soľ, košík na príbory.

# Diely a funkcie

Pohľad spredu a zozadu (DW60M6051\*\*)

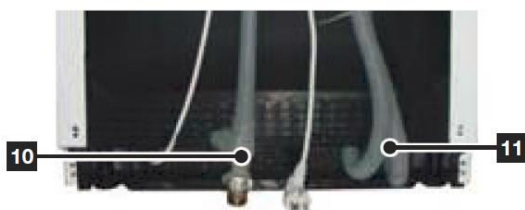
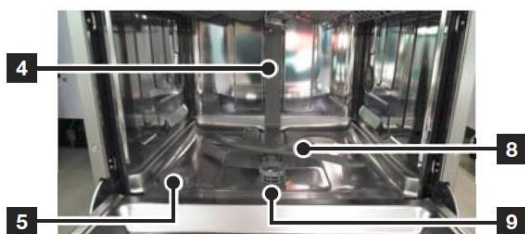
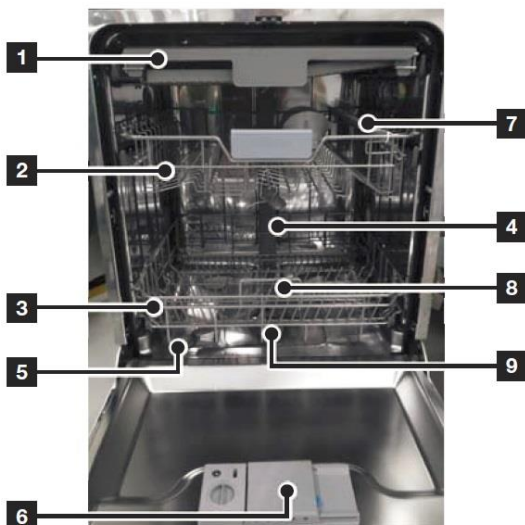

1	3. kôš
2	Horný kôš
3	Spodný kôš
4	Rozvádzač vody
5	Zásobník na soľ
6	Dávkovač
7	Polica na poháre
8	Ostrekovacie ramená
9	Zostava filtra
10	Prívodná hadica
11	Vypúšťacia hadica

 Diely príslušenstva - Používateľská príručka, lievnik na soľ, košík na príbory.

## Pohľad spredu a zozadu (DW60M6040\*\*)

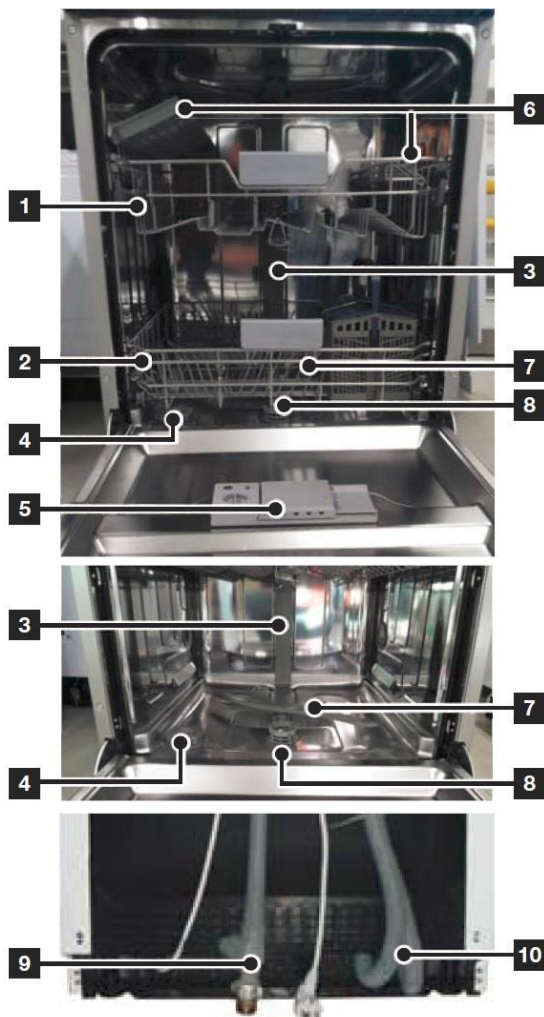

1	Horný kôš
2	Spodný kôš
3	Rozvádzač vody
4	Zásobník na soľ
5	Dávkovač
6	Polica na poháre
7	Ostrekovacie ramená
8	Zostava filtra
9	Prívodná hadica
10	Vypúšťacia hadica

 Diely príslušenstva - Používateľská príručka, lievnik na soľ, košík na príbory.

# Diely a funkcie

## OVLÁDACÍ PANEL

DW60M6050F\*/DW60M6051F\*/DW60M6040F\*  
 DW60M6050U\*/DW60M6051U\*/DW60M6040U\*  
 DW60M6050S\*/DW60M6051S\*/DW60M6040S\*



1	<b>Napájanie</b>	Stlačením zapnete umývačku riadu: displej sa rozsvieti.
2	<b>Program</b>	Pre výber umývacieho programu stlačte toto tlačidlo.
3	<b>Polovičná náplň</b>	Pre malé množstvo vložených položiek, použite iba horný alebo dolný kôš, aby ste šetřili energiu. Stlačením tlačidla <b>Polovičná náplň</b> vyberte horný alebo dolný kôš.
4	<b>Ovládanie zámku</b>	Táto možnosť umožní uje uzamknúť tlačidlá na ovládacom paneli, aby deti nemohli omylom spustiť umývačku riadu stlačením tlačidiel na paneli. Ak chcete zamknúť a odomknúť tlačidlá na ovládacom paneli, podržte <b>tlačidlo pre uzamknutie</b> na tri (3) sekundy.
5	<b>Displej</b>	Indikátor chodu, doba oneskorenia, chybové kódy atď.
6	<b>Štart</b>	Ak chcete spustiť cyklus, stlačte tlačidlo <b>Štart</b> ešte pred zatvorením dvierok. *Reset: Ak chcete zrušiť aktuálne prebiehajúci cyklus a vyprázdniť umývačku, stlačte a podržte tlačidlo <b>Štart</b> po dobu troch (3) sekúnd. Akonáhle je umývačka resetovaná, vyberte cyklus a možnosť, a potom stlačte <b>Štart</b> pre reštartovanie umývačky riadu.
7	<b>Odložený štart</b>	Stlačením tohto tlačidla nastavíte oneskorené hodiny pre spustenie umývania. Začiatok umývania môžete odložiť až o 24 hodín. Jedným stlačením tohto tlačidla odložíte začiatok umývania o jednu hodinu.
8	<b>Hygiena</b>	Stlačte tlačidlo <b>Hygiena</b> pre dosiahnutie najlepšej možnej hygieny vo vašej umývačke riadu. Na konci oplachovania sa umývačka riadu zahreje na 67 °C a udržuje túto teplotu niekoľko minút. Táto funkcia je k dispozícii vo všetkých programoch okrem programu Quick Wash (Rýchle umývanie) a Pre Wash (Predumývanie).
9	<b>Multi tab</b>	Ak chcete vybrať možnosť <b>Multi tap</b> , ktorá vyžaduje prídanie soli a leštidla, použite jednu tabletu obsahujúcu všetko v jednom. Túto možnosť môžete vybrať iba v programoch Intensive, Auto alebo ECO.

- Keď sú dvere otvorené, bude fungovať len tlačidlo **Napájanie**.
- Pred zahájením cyklu môžete vybrať možnosti (**Multi tap**, **Oneskorený štart** a/alebo **Polovičná náplň**).

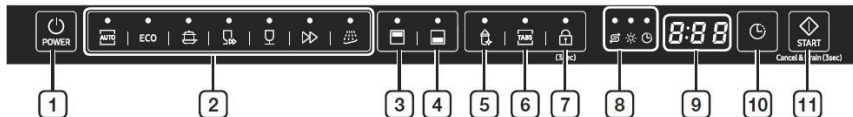

**⚠ DÔLEŽITÉ:** Ak chcete dosiahnuť čo najlepší výkon umývačky riadu, prečítajte si pred prvým použitím všetky prevádzkové pokyny.

DW60M6050BB





DW60M6040BB



1	<b>Napájanie</b>	Stlačením zapnete umývačku riadu: displej sa rozsvieti.
2	<b>Cyklus</b>	Pre výber umývacieho programu stlačte toto tlačidlo.
3	<b>Horný</b>	<p>Ak zvolíte <b>Horný</b>, aktivuje sa iba tryska horného stojana, dolná tryska nebude fungovať.</p> <p>Túto funkciu použite na umývanie malého množstva riadu alebo pohárov umiestnených v hornom stojane.</p> <p> Ak zvolíte <b>Horný</b>, vložte riad, poháre atď. len do horného stojana. Umývačka riadu nebude umývať predmety umiestnené v spodnom stojane.</p> <p>Voľba <b>Horný</b> skraca dobu cyklu a spotrebovanú elektrinu.</p>
4	<b>Spodný</b>	<p>Ak zvolíte <b>Spodný</b>, aktivuje sa iba tryska spodného stojana. Horná tryska nebude fungovať.</p> <p>Túto funkciu použite na umývanie malého množstva riadu alebo pohárov umiestnených v spodnom stojane.</p> <p> Ak zvolíte <b>Spodný</b>, vložte riad, poháre atď. len do spodného stojana. Umývačka riadu nebude umývať predmety umiestnené v hornom stojane.</p> <p>Voľba <b>Spodný</b> skraca dobu cyklu a spotrebovanú elektrinu.</p>
5	<b>Hygiena</b>	Stlačte tlačidlo <b>Hygiena</b> pre dosiahnutie najlepšej možnej hygieny vo vašej umývačke riadu. Na konci oplachovania sa umývačka riadu zahreje na 67 °C a udržiava túto teplotu niekoľko minút. Táto funkcia je k dispozícii u všetkých programov okrem programu Rýchle umývanie a Predumývanie.
6	<b>Multi tap</b>	Ak chcete vybrať možnosť <b>Multi tap</b> , ktorá vyžaduje prídanie soli a leštidla, použite jednu tabletu obsahujúcu všetko v jednom. Túto možnosť je možné vybrať vo všetkých programoch okrem Auto, Rýchle umývanie a Predumývanie.

# Diely a funkcie

7 Ovládanie zámku	Táto možnosť umožní uje uzamknúť tlačidlá na ovládacom paneli, aby deti nemohli omylom spustiť umývačku riadu stlačením tlačidiel na paneli. Ak chcete tlačidlá na ovládacom paneli zamknúť a odomknúť, podržte <b>tlačidlo pre uzamknutie</b> na tri (3) sekundy.
8 Indikátor	Ak svieti indikátor Leštidlo alebo Soľ, znamená to, že je potrebné doplniť Leštidlo alebo Soľ.  Indikátor odloženého štartu <ul style="list-style-type: none"><li>Ak svieti indikátor "Odloženie štartu", znamená to, že ste vybrali voľbu "Odložený štart".</li></ul>  Indikátor doplnenia leštidla <ul style="list-style-type: none"><li>Ak sa rozsvieti indikátor "Doplnenie leštidla", znamená to, že umývačka riadu má nedostatok leštidla a vyžaduje opätovné doplnenie.</li></ul>  Indikátor doplnenia soli <ul style="list-style-type: none"><li>Ak sa rozsvieti indikátor "Doplnenie soli", znamená to, že umývačka riadu má nedostatok soli a vyžaduje opätovné doplnenie.</li></ul>
9 Displej	Zobrazí zostávajúci čas, kód chyby alebo čas oneskorenia.
10 Odložený štart	Stlačením tohto tlačidla nastavíte oneskorené hodiny pre spustenie umývania. Začiatok umývania môžete odložiť až o 24 hodín. Jedným stlačením tohto tlačidla odložíte začiatok umývania o jednu hodinu.
11 Štart	Ak chcete spustiť cyklus, stlačte tlačidlo <b>Štart</b> ešte pred zatvorením dvierok. *Reset : Ak chcete zrušiť aktuálne prebiehajúcej cyklus a vyprázdniť umývačku, stlačte a podržte tlačidlo <b>Štart</b> po dobu troch (3) sekúnd. Akonáhle je umývačka resetovaná, vyberte cyklus a možnosť, a potom stlačte Štart pre reštartovanie umývačky riadu.

 Pred zahájením cyklu si môžete vybrať možnosti (**Multi tab, Polovičná náplň, Oneskorenie, Hygiena**).

 Ak chcete zabrániť strate citlivosti touchpadu, postupujte nasledovne:

- Dotknite sa stredy každej klávesnice jedným prstom. Netlačte.
- Povrch dotykového ovládania pravidelne čistite mäkkou navlhčenou handričkou.
- Dávajte pozor, aby ste sa nedotkli viac ako jednej dotykovkej klávesnice súčasne, s výnimkou pokynov.

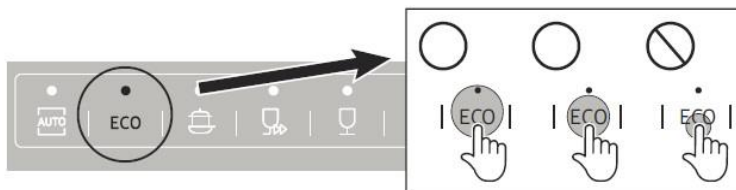



## DISPLEJE

DW60M6050F\*/DW60M6051F\*/DW60M6040F\*  
 DW60M6050U\*/DW60M6051U\*/DW60M6040U\*  
 DW60M6050S\*/DW60M6051S\*/DW60M6040S\*

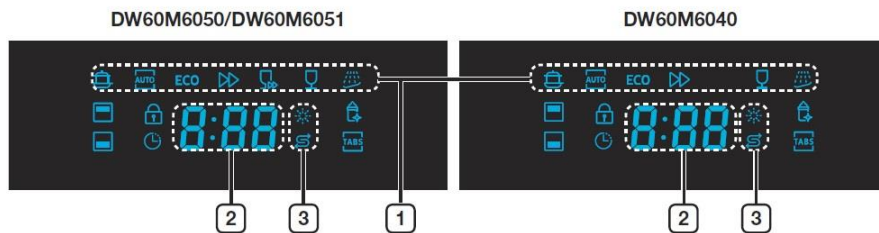

1	<b>Ikony programov</b>	Stlačením tlačidla <b>Program</b> vyberte požadovaný program.
	<b>Intenzívny</b>	Medzi silne zašpinené predmety patria hrnce a panvice.
	<b>Automatické umývanie</b>	Mierne až silne zašpinené denne používané predmety, automatická detekcia množstva špiny.
<b>ECO</b>	<b>ECO</b>	Bežne zašpinené denne používané predmety, umývanie so zníženou spotrebou energie a vody.
	<b>Expresný</b>	Normálne denne používané položky s krátkou dobou cyklu.
	<b>Rýchle umývanie</b>	Mierne zašpinené s veľmi krátkou dobou cyklu. W60M6050/DW60M6051)
	<b>Jemné</b>	Mierne zašpinené krehké predmety.
	<b>Predumývanie</b>	Pred spustením iného programu opláchnite riad studenou vodou pre odstránenie nečistôt.
2	<b>Displej</b>	Zobrazí zostávajúci čas, kód chyby alebo čas oneskorenia.
3	<b>Indikátory doplnenia</b>	Ak svieti indikátor Leštidlo alebo Sof, znamená to, že je potrebné doplniť leštidlo alebo sof.
	<b>Indikátor doplnenia leštidla</b>	Ak svieti indikátor Leštidlo, znamená to, že je potrebné doplniť leštidlo. Ak chcete naplniť zásobník leštidlom, pozrite sa na "Kedy znova doplniť zásobník leštiacim prostriedkom" na strane <b>22</b> .
	<b>Indikátor doplnenia soli</b>	<ul style="list-style-type: none"> <li>Ak sa rozsvieti indikátor "Doplnenie soli", znamená to, že umývačka riadu má nedostatok soli a vyžaduje opätovné doplnenie. Ak chcete naplniť zásobník soľou, pozrite "Doplnenie soli do zmäkčovača" na strane <b>20</b>.</li> </ul>

# Diely a funkcie









DW60M6050BB/DW60M6040BB

DW60M6050



DW60M6040



1	<b>Ikony programov</b>	Stlačením tlačidla <b>Program</b> vyberte požadovaný program.
	<b>Automatické umývanie</b>	Mierne až silne zašpinené denne používané predmety, automatická detekcia množstva špiny.
<b>ECO</b>	<b>ECO</b>	Bežne zašpinené denne používané predmety, so zníženou spotrebou energie a vody.
	<b>Intenzívny</b>	Medzi silne zašpinené predmety patria hrnce a panvice.
	<b>Rýchle umývanie</b>	Mierne zašpinené s veľmi krátkou dobou cyklu. (DW60M6050/DW60M6051)
	<b>Jemné</b>	Mierne zašpinené krehké predmety.
	<b>Expresný</b>	Normálne používané položky s krátkou dobou cyklu.
	<b>Predumývanie</b>	Pred spustením iného programu opláchnite riad studenou vodou pre odstránenie nečistôt.
2	<b>Indikátory doplnenia</b>	Ak svieti indikátor Leštadlo alebo Soľ, znamená to, že je potrebné doplniť leštadlo alebo soľ.
	<b>Indikátor doplnenia soli</b>	<ul style="list-style-type: none"> <li>Ak sa rozsvieti indikátor "Doplnenie soli", znamená to, že umývačka riadu má nedostatok soli a vyžaduje opätovné doplnenie.</li> <li>Ak chcete naplniť nádrž soľou, pozrite "Doplnenie soli do zmäččovača" na strane <b>20</b>.</li> </ul>
	<b>Indikátor doplnenia leštidla</b>	Ak svieti indikátor Leštadlo alebo Soľ, znamená to, že je potrebné doplniť leštadlo alebo soľ. Ak chcete naplniť zásobník leštidlom, pozrite sa na "Naplnenie zásobníka leštiacim prostriedkom" na strane <b>22</b> .
	<b>Indikátor odloženého štartu</b>	Ak svieti indikátor "Odloženie štartu", znamená to, že môžete vybrať voľbu "Odložený štart".
3	<b>Displej</b>	Zobrazí zostávajúci čas, kód chyby alebo čas oneskorenia.

# Použitie umývacieho prostriedku a zmäkčovača vody

## REŽIM ZMÄKČOVAČA VODY (NASTAVENIE ÚROVNE TVRDOSTI VODY)

Umývačka riadu je navrhnutá tak, aby umožňovala úpravu množstva spotrebovanej soli podľa tvrdosti používanej vody. To má za cieľ optimalizovať úroveň spotreby soli. Ak chcete nastaviť spotrebu soli, postupujte nasledovne:

1. Zapnite spotrebič;
2. Stlačením tlačidla **Predumývanie alebo Program** po dobu dlhšiu ako 5 sekúnd spustíte sadu nastavenia zmäkčovača vody avšak do 60 sekúnd po zapnutí spotrebiča;
- Stlačením tlačidla **Predumývanie alebo Program** vyberte správnu sadu podľa svojho miestneho prostredia, súpravy sa zmenia v nasledujúcom poradí: H1 → H2 → H3 → H4 → H5 → H6; odporúča sa, aby úpravy boli vykonané v súlade s touto tabuľkou.  
\* Výrobné nastavenie: H3 (EN 50242)

3. Počkajte 5 sekúnd, aby ste ukončili nastavenia modelu.

TVRDOSŤ VODY				Poloha voliča	Spotreba soli (gram / cyklus)
° dH	° fH	° Clark	mmol/l		
0-5	0-9	0-6	0-0,94	H1	0
6-11	10-20	7-14	1,0-2,0	H2	9
12-17	21-30	15-21	2,1-3,0	H3	12
18-22	31-40	22-28	3,1-4,0	H4	20
23-34	41-60	29-42	4,1-6,0	H5	30
35-55	61-98	43-69	6,1-9,8	H6	60

- ☞ 1 dH (nemecký stupeň) = 0,178 mmol/l
- ☞ 1 dH (anglický stupeň) = 0,143 mmol/l
- ☞ 1 dH (francúzsky stupeň) = 0,1 mmol/l

- ☞ Informácie o tvrdosti vašej vody vám poskytne miestna vodárenská spoločnosť.

### ☞ ZMÄKČOVAČ VODY

Tvrdosť vody sa líši od miesta k miestu. Ak sa v umývačke riadu použije tvrdá voda, na riade a na náčiní sa môže usadiť povlak. Spotrebič je vybavený špeciálnym zmäkčovačom, ktorý používa soľ špeciálne navrhnutú tak, aby z vody odstránila vápno a minerály.

[Povlak na náčiní]



# Použitie umývacieho prostriedku a zmäkčovača vody

## NAPLNENIE VODY DO ZMÄKČOVAČA

Vždy používajte soľ určenú pre použitie v umývačke riadu.

Zásobník na soľ sa nachádza pod spodným košom a mal by byť naplnený nasledovne:

### VÝSTRAHA

- Používajte len soľ špeciálne navrhnutú pre použitie v umývačkách riadu. Všetky ostatné typy solí, ktoré nie sú špeciálne navrhnuté pre použitie v umývačkách riadu, najmä stolová soľ, poškodí zmäkčovač vody. V prípade škôd spôsobených použitím nevhodných solí, výrobca neposkytuje žiadnu záruku ani nezodpovedá za spôsobené škody.
- Zásobník naplňte soľou iba tesne pred začatím jedného z kompletných umývacích programov. Tým sa zabráni tomu, aby zrnká soli alebo slanej vody, ktoré mohli uniknúť, zostali na dne spotrebiča po akúkoľvek dobu, čo môže spôsobiť koróziu.
- Po prvom cykle umývania kontrolka ovládacieho panelu zhasne.

1. Vyberte spodný koš, odskrutkujte a odstráňte viečko nádržky na soľ.

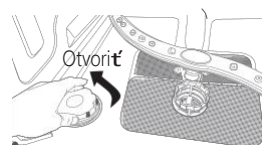

2. Ak plníte nádobu po prvýkrát, naplňte 2/3 jej objemu vodou (asi 1 liter).

3. Vložte koniec lievika (je súčasťou dodávky) do otvoru a nasypete približne 1,5 kg soli. Je normálne, že malé množstvo vody vytečie nádržkou na soľ von.

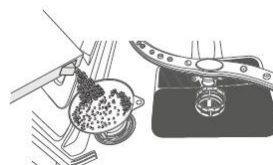

4. Uzáver opatrne naskrutkujte späť.

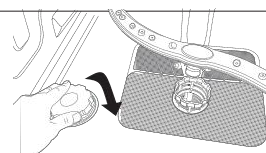

5. Kontrolné svetlo soli obvykle zhasne potom, čo je zásobník soli naplnený soľou.

-  Akonáhle sa na ovládacom paneli rozsvieti kontrolka soli, musí byť zásobník soli znovu naplnený. Hoci je zásobník soli dostatočne naplnený, kontrolka nemusí zhasnúť, dokiaľ nie je soľ úplne rozpuštená. Pokiaľ na ovládacom paneli nesvieti výstražná kontrolka soli, môžete sami posúdiť, kedy sa má soľ doplniť do zmäkčovača a to podľa cyklov, ktoré umývačka riadu vykonala.
- Ak sa do umývačky rozleje veľké množstvo soli, spustite program predumývania, aby ste zamedzili nežiadúcim účinkom.

## POUŽITIE UMÝVACIEHO PROSTRIEDKU

Všetky cykly umývačky riadu vyžadujú umývací prostriedok v zásobníku na umývací prostriedok. Ak chcete zabezpečiť najlepší výkon, pridajte do zvoleného cyklu správne množstvo umývacieho prostriedku.

- ⚠ POZOR:** Používajte len umývací prostriedok do umývačky riadu. Bežný umývací prostriedok na riad vytvára príliš veľa peny, čo môže znížiť výkon umývačky riadu alebo spôsobiť jej nesprávnu funkciu.
- ⚠ UPOZORNENIE:** Neprehŕtajte umývací prostriedok do umývačky riadu. Vyvarujte sa vdychovaniu výparov. Umývací prostriedok do umývačky riadu obsahuje dráždivé a žieravé chemikálie, ktoré môžu vyvolať dýchacie ťažkosti. Ak ste prehltili umývací prostriedok na riad alebo vdýchli výpary, okamžite vyhľadajte lekársku pomoc.
- ⚠ VAROVANIE:** Umývací prostriedok do umývačky riadu uchovávajte mimo dosahu detí.

### Plnenie zásobníka umývacím prostriedkom

1. Otvorte zásobník umývacieho prostriedku zatlačením na západku uvoľňovača a umývacieho prostriedku.

- Západka je vždy otvorená na konci umývacieho cyklu.

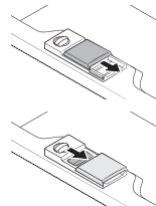

2. Do priestoru pre hlavný umývací prostriedok pridajte odporúčané množstvo umývacieho prostriedku.
3. Uzavrite západku jej posunutím doľava, a potom ju zatlačte nadol.

- Neexistuje žiadne samostatné tlačidlo, ktoré by bolo špecifické pre použitie umývacieho prostriedku v tabletách.

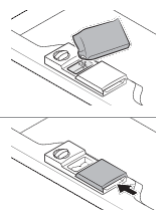

4. Pre lepší výsledok umývania, najmä ak máte veľmi špinavé predmety, pridajte na dvierka malé množstvo (asi 8 g) umývacieho prostriedku. To bude fungovať vo fáze predumývania.

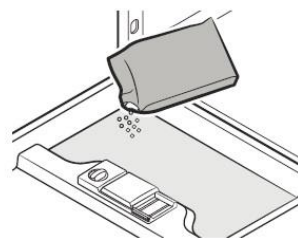

# Použitie umývacieho prostriedku a zmäkčovača vody

## POUŽITIE LEŠTIDLA

### Naplnenie nádržky na leštiaci prostriedok

Keď sa na ovládacom paneli rozsvieti indikátor pre doplnenie leštidla, doplňte leštidlo. Vaša umývačka riadu bola navrhnutá tak, aby používala iba tekuté leštiace prostriedky.

Používanie práškového leštiaceho prostriedku upcháva otvor zásobníka a spôsobuje poruchu umývačky.

Leštiaci prostriedok zlepšuje sušiaci výkon umývačky riadu.

**⚠ POZOR:** Nepridávajte do nádržky na leštiaci prostriedok bežný umývacie prostriedok.

1. Odstráňte kryt nádržky na leštiaci prostriedok otáčaním proti smeru hodinových ručičiek.

 Prídanie leštidla k umývaciemu prostriedku v tabletách zlepšuje sušenie.

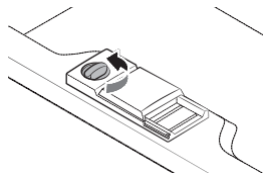

2. Naplňte zásobník na leštidlo leštidlom.

 Pri plnení zásobníka na leštiaci prostriedok používajte zobrazovací port.

**⚠ POZOR:** Nenaplňte nádržku nad indikátor plného naplnenia. Nadmerné množstvo leštiaceho prostriedku môže počas umývacieho cyklu pretekať.

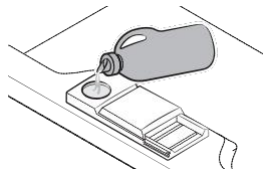

3. Otočte voličom ukazovateľa leštidla na číslo medzi 1 a 6. Čím je číslo vyššie, tým viac leštidla umývačka riadu používa. Ak nemôžete ľahko otočiť voličom leštidla, skúste pomocou mince.

4. Uzavrite kryt zásobníka na leštiaci prostriedok otáčaním v smere hodinových ručičiek.

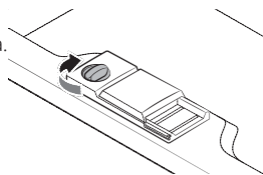

## AKO POUŽÍVAŤ MULTIFUNKČNÉ TABLETY

Vaša umývačka je vybavená funkciou Multi tap, ktorá nevyžaduje soľ a leštiaci prostriedok, ale tabletu 3 v 1. Túto možnosť môžete vybrať iba v programoch Intensive alebo ECO.

 Nastavenie Multi tap sa používa iba pre tablety Multi Tabs. Pokiaľ používate tablety Multi tabs bez tejto možnosti, nebude spotrebič vykonávať najlepší výkon.

1. Vložte tablety Multi tabs do určeného priestoru a spustíte možnosť Multi tap.

2. Zavrite veko a zatlačte, kým nezapadne na miesto.

 Pri použití kompaktných kombinovaných čistiacich prostriedkov Multi tabs zaistíte, aby bolo veko správne zatvorené.

 **VÝSTRAHA:** Uchovávajte všetky umývacie prostriedky na bezpečnom mieste mimo dosahu detí. Umývací prostriedok vždy pridajte do dávkovača tesne pred spustením umývačky riadu.



# Plnenie košov umývačky riadu

Ak chcete dosiahnuť najlepší výkon umývačky riadu, postupujte podľa týchto pokynov na plnenie. Funkcie a vzhľad stojanov a košov na riad sa môžu líšiť od vášho modelu.

## Výstraha pred alebo po vložení do košov umývačky riadu:

Odstráňte zvyšky jedla. Nie je nutné oplachovať riad tečúcou vodou.

Umiestnite predmety do umývačky riadu v nasledujúcom poradí:

1. Položky, ako sú šálky, poháre, hrnce / panvice atď., postavte dnom dolu
2. Zakrivené predmety alebo tie, ktoré majú priehlbinu, by mali byť naklonené, aby mohla voda vytečiť.
3. Predmety sú uložené bezpečne a nemôžu sa prevrátiť.
4. Nič nebráni tomu, aby sa ostrekovacie ramená počas umývania otáčali.

Veľmi malé predmety by nemali byť umývané v umývačke riadu, pretože by mohli ľahko vypadnúť z košov.

## Vybratie riadu

Aby ste zabránili kvapkaniu vody z horného koša do spodného koša, odporúčame vám vyprázdniť najprv spodný kôš, a potom horný kôš.

## NALOŽENIE HORNÉHO KOŠA

Horný kôš je navrhnutý tak, aby pojal jemnejší a ľahší riad, ako sú poháre, šálky a tanieriky na kávu a čaj, rovnako ako aj taniere, malé misky a plytké panvice (pokiaľ nie sú príliš špinavé). Taniere a riad umiestnite tak, aby nedošlo k ich pohybu pri striekaní vodou. Vždy umiestnite poháre, šálky a misky dnom dolu.

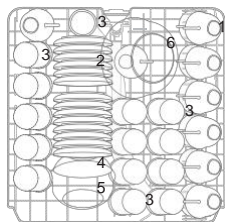

DW60M6050  
DW60M6051  
(pre 14 súprav)

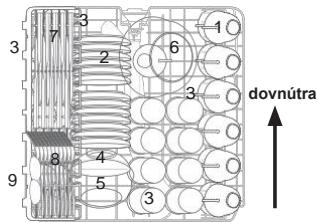

DW60M6040  
(pre 13 súprav)



Tanieriky



Poháre



Malé servírovacie  
misky



Stredné servírovacie  
misky



Veľké servírovacie  
misky



Nože



Vidličky



Polievkové  
lyžice



## Nastavenie horného koša

Výška horného koša môže byť nastavená tak, aby sa vytvoril väčší priestor pre veľký riad pre horný aj dolný kôš.

1. Ak chcete sklopiť horný stojan, stlačte páčky "A" umiestnené na ľavej a pravej strane horného koša a súčasne horný kôš zatlačte mierne nadol.
2. Ak chcete zdvihnúť horný kôš, stačí vytiahnuť horný kôš nahor bez použitia pák.

**⚠ POZOR:** Odporúčame nastaviť výšku horného koša pred vkladáním riadu do koša.  
Pokiaľ nastavujete kôš až po vložení riadu, môžete riad poškodiť.

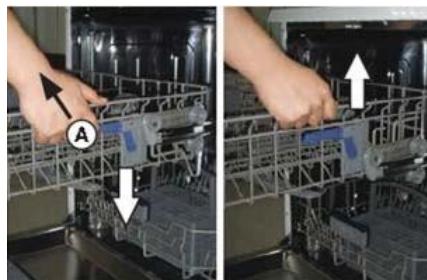

# Plnenie košov umývačky riadu

## NALOŽENIE SPODNÉHO KOŠA

Do spodného koša odporúčame umiestniť veľké predmety, ktoré sú najťažšie na vyčistenie: hrnce, panvice, pokrievky, servírovacie riady a misky, ako je znázornené na obrázku vpravo.

Je výhodné umiestniť servírovacie misky a pokrievky na bok košov, aby sa zabránilo blokovaniu otáčania horného ostrekovacieho ramena. Hrnce, misky atď. musia byť vždy umiestnené dnom dolu.

Hlboké hrnce by mali byť položené šikmo, aby voda mohla stekať.

Spodný kôš je vybavený radmi hrotov, takže je možné naložiť väčšie taniere alebo viacero nádob a panvíc.

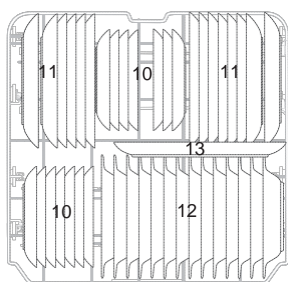

DW60M6050  
DW60M6051  
(pre 14 súprav)

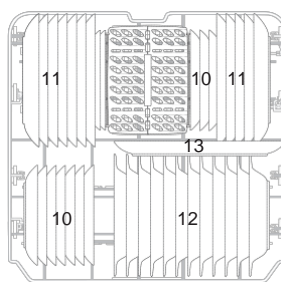

DW60M6040  
(pre 13 súprav)



Dezertné  
tanieriky



Veľké taniere



Misky na  
polievku



Oválny  
tanier

DOVNÚTRA



 Dlhé predmety, servírovacie príbory, šalátové servírovacie náčinie a veľké nože by mali byť umiestnené v koši tak, aby nebránili rotácii ostrekovacích ramien.

## SKLADACIE HROTY SPODNÉHO KOŠA

Pre lepšie stohovanie hrncov a panvíc môžu byť hroty sklopené nadol a / alebo vyňaté, ako ukazuje obrázok nižšie.



DW60M6050  
DW60M6051

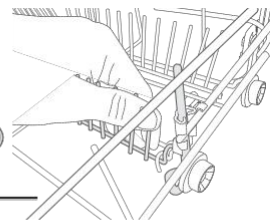
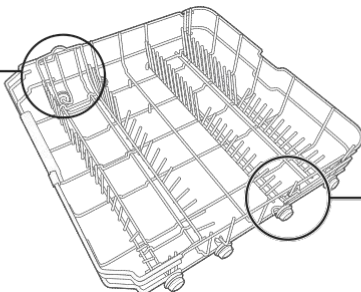







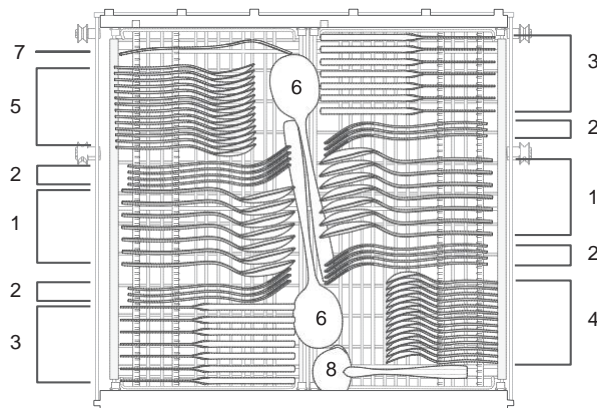

DW60M6050  
DW60M6051  
DW60M6040

## ZÁSOBNÍK NA PŘÍBORY (nerez)

Príbory by mali byť umiestnené do zásobníka na príbory s rukoväťou smerom dole: Lyžice by mali byť naložené jednotlivo do príslušných slotov, najmä dlhé náčinie by malo byť umiestnené vo vodorovnej polohe v prednej časti horného koša:

DW60M6050\*\*/DW60M6051\*\*



1	Polievkové lyžice		5	Dezertné lyžice	
2	Vidličky		6	Lyžice na servírovanie	
3	Nože		7	Vidličky na servírovanie	
4	Malé lyžice		8	Naberačky na omáčky	



### VAROVANIE

- Nenechávajte žiadne predmety vyčnievať cez dno koša.
- Vždy vkladajte ostrý riad ostrým dole!

# Plnenie košov umývačky riadu

DW60M6040\*\*

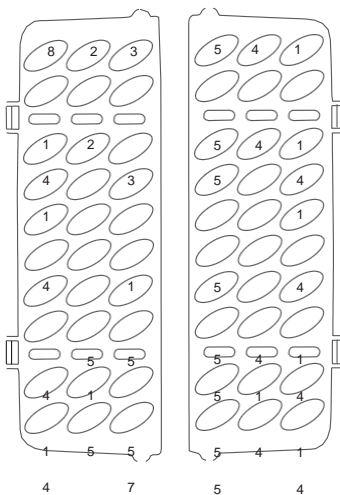
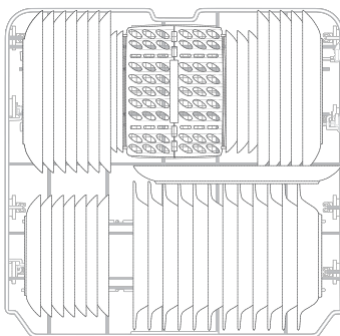

1	Polievkové lyžice	
2	Vidličky	
3	Nože	
4	Malé lyžice	

5	Dezertné lyžice	
6	Lyžice na servírovanie	
7	Vidličky na servírovanie	
8	Naberačky na omáčky	





## **VAROVANIE**

- Nenechávajte žiadne predmety vyčnievať cez dno koša.
- Vždy vkladajte ostrý riad ostrím dole!

## NA UMÝVANIE V UMÝVAČKE RIADU, PRÍBORY / RIADY

Nevhodné	Obmedzené
<p>Plastové predmety, ktoré nie sú odolné voči teplu. Staršie príbory s lepenými dielmi, ktoré nie sú teplotne odolné. Bodovo zvarené príbory alebo riad. Cínové alebo medené predmety, olovnaté krištáľové sklo. Oceľové predmety podliehajúce hrdzaveniu. Drevené taniere.</p>	<p>Niektoré typy pohárov môžu po veľkom počte umývacích cyklov zmatnieť. Strieborné a hliníkové časti majú počas umývania sklon k zošednutiu. Sklenené priehľadné vzory môžu po častom používaní v umývačke riadu zmatnieť.</p>

-  Nepokúšajte sa umyť predmety znečistené cigaretovým popolom, sviečkovým voskom, lakom alebo farbou. Ak si kúpite nové taniere, uistite sa, že sú vhodné do umývačiek riadu.
-  Prosím nepreťažujte umývačku. K dispozícii je len priestor pre 12 štandardných súprav.  
Nepoužívajte riad, ktorý nie je vhodný pre umývačky riadu. To je dôležité pre dobré výsledky a pre primeranú spotrebu energie.

### Pri vkladání riadu a príborov

Riad a príbory nesmú brániť rotácii ostrekovacích ramien.  
Vložte duté predmety, ako sú šálky, poháre, panvice atď., dnom nahor, aby sa voda nezhrmala v dutinách alebo na dne.

-  Riad a príbory nesmú ležať vo vnútri iných alebo sa navzájom zakrývať
  - Aby sa zabránilo poškodeniu sklenených predmetov, nesmú sa navzájom dotýkať.
  - Do spodného koša vložte veľké predmety, ktoré je najťažšie vyčistiť.
  - Horný kôš je navrhnutý tak, aby pojal jemnejší a ľahší riad, napríklad poháre a šálky na kávu a čaj.

### VÝSTRAHA

Nože s dlhou čepeľou uložené vo zvislej polohe predstavujú potenciálne nebezpečenstvo!  
Dlhé a / alebo ostré predmety príborov, ako sú zakrivené nože, musia byť umiestnené vodorovne v hornom koši.

### Poškodenie skleneného a iného riadu.

Možné príčiny	Navrhované riešenie
<ul style="list-style-type: none"> <li>• Druh skla alebo výrobný proces. Chemické zloženie umývacieho prostriedku.</li> <li>• Teplota vody a doba trvania programu umývačky riadu.</li> </ul>	<ul style="list-style-type: none"> <li>• Používajte sklenený riad alebo porcelánový riad, ktorý je označený ako odolný pre umývanie v umývačke riadu a je odporúčaný výrobcom.</li> <li>• Používajte jemný umývací prostriedok, ktorý je opísaný ako vhodný pre riad. Ak je to potrebné, hľadajte ďalšie informácie u výrobcov umývacích prostriedkov.</li> <li>• Vyberte program s nízkou teplotou.</li> <li>• Aby ste predišli poškodeniu, vyberte sklo a príbory z umývačky čo najskôr po ukončení programu.</li> </ul>

# Umývacie programy

## ZAPNUTIE SPOTREBIČA

Zahájenie cyklu umývania

1. Vytiahnite spodný a horný kôš, vložte riad a zatlačte ich späť.  
Odporúčame naložiť spodný a potom horný kôš (pozri "**Plnenie košov umývačky riadu**").
2. Nalejte umývací prostriedok (pozri oddiel "**Použitie umývacieho prostriedku a zmäkčovača vody**").
3. Zastrčte zástrčku do zásuvky. Napájanie je 220-240 V ~, 50 Hz, čo je špecifikácia zásuvky. Uistite sa, že je prívod vody zapnutý na správny tlak.
4. Zavrite dverka a stlačte tlačidlo **Napájanie** pre zapnutie spotrebiča.



Keď sú dverka dokonale zatvorené, budete počuť cvaknutie. Po ukončení umývania môžete vypnúť spotrebič stlačením tlačidla **Napájanie**.

## ZMENA PROGRAMU

Predpoklad:

1. Prebiehajúci cyklus je možné zmeniť iba vtedy, ak beží len krátku dobu. Inak už mohol byť umývací prostriedok uvoľnený a spotrebič už mohol vypustiť umývaciu vodu. V takom prípade musí byť zásobník umývacieho prostriedku znovu naplnený (pozri časť "**Plnenie zásobníka umývacieho prostriedku**").
2. Stlačením tlačidla **Napájanie** alebo **Reset** na 3 sekundy program zrušíte a potom ho znova zapnete, potom môžete zmeniť program na požadované nastavenie cyklu.



Ak počas umývacieho cyklu otvoríte dvere, spotrebič sa zastaví. Kontrolka programu prestane blikať a bzučiak pípne každú minútu, pokiaľ nezatvoríte dvere. Potom, čo zatvoríte dvere, po 3 sekundách začne spotrebič automaticky fungovať.

Ak má váš model funkčnú pamäť, po ukončení výpadku prúdu bude spotrebič pokračovať v dokončení vybraného programu.

### Pridanie riadu

Zabudnutý riad je možné pridať kedykoľvek pred otvorením zásobníka na umývacie prostriedky.

1. Pootvorte dverka, aby ste zastavili umývanie.
2. Potom, čo ostrekovacie ramená prestanú fungovať, môžete dverka úplne otvoriť.
3. Pridajte zabudnutý riad.
4. Zatvorte dverka, umývačka riadu začne fungovať po desiatich sekundách.



**UPOZORNENIE:** Pri umývaní je nebezpečné otvárať dverka, pretože môže dôjsť k obareniu horúcou vodou. Ak sa dverka otvoria, zatiaľ čo je umývačka riadu v prevádzke, je aktívovaný bezpečnostný mechanizmus, ktorý zastaví umývací cyklus.

## NA KONCI UMÝVACIEHO CYKLU

Akonáhle skončí pracovný cyklus, bzučiak umývačky riadu krátko pípne a potom sa umývačka riadu zastaví. Na displeji sa zobrazí "0", len v tomto prípade ak je program ukončený.

1. Vypnite umývačku riadu stlačením tlačidla **Napájanie**.
2. Vypnite prívod vody!

 **Opatrne otvorte dverka! Pri otváraní dvierok môže uniknúť horúca para!**

- Horúci riad je náchylnejší na rozbitie. Pred vybratím zo spotrebiča by mal riad chladnúť asi 15 minút.
- Otvorte dverka umývačky riadu, nechajte ich otvorené niekoľko minút, a až potom vyberte riad. Riad bude chladnejší a lepšie usušený.
- Vyberte riad.



Je normálne, že je umývačka riadu vo vnútri vlhká.

Najprv vložte spodný kôš a potom horný kôš. Tým sa zabráni kvapkaniu vody z horného koša na riad umiestnený v dolnom koši.

## TABUĽKA UMÝVACÍCH CYKLOV

DW60M6050\*\*/DW60M6051\*\*/DW60M6040\*\*

Program	Popis cyklu	Umývací prostriedok (Predumývanie / Hlavné umývanie) (g)	Doba chodu (min)	Energia (kWh)	Voda (l)
Intensive (Intenzívny)	Pre Wash (50 °C) (Predumýv.)	5/30	175	1,6	17,5
	Wash (60 °C) (Umývanie)				
	Rinse (Oplachovanie)				
	Rinse (70 °C) (Oplachovanie)				
	Drying (Sušenie)				
Intensive + Hygiene (Intenzívny + Hygiena)	Pre Wash (50 °C) (Predumýv.)	5/30	200	1,65	17,5
	Wash (60 °C) (Umývanie)				
	Rinse (Oplachovanie)				
	Rinse (70 °C) (Oplachovanie)				
	Drying (Sušenie)				
ECO * (Ekologický)	Pre Wash (Predumývanie)	5/30	225	0,93	10,5
	Wash (50 °C) (Umývanie)				
	Rinse (55 °C) (Oplachovanie)				
	Drying (Sušenie)				
ECO + Hygiene (Ekologický + Hygiena)	Pre Wash (Predumývanie)	5/30	235	1,1	10,5
	Wash (50 °C) (Umývanie)				
	Rinse (60 °C) (Oplachovanie)				
	Drying (Sušenie)				
Jemné	Pre Wash (Predumývanie)	5/30	130	0,9	13
	Wash (40 °C) (Umývanie)				
	Rinse (Oplachovanie)				
	Rinse (60 °C) (Oplachovanie)				
	Drying (Sušenie)				
Delicate + Hygiene (Jemné + Hygiena)	Pre Wash (Predumývanie)	5/30	140	1,0	13
	Wash (40 °C) (Umývanie)				
	Rinse (Oplachovanie)				
	Rinse (65 °C) (Oplachovanie)				
	Drying (Sušenie)				

# Umývacie programy

Program	Popis cyklu	Umývací prostriedok (Predumývanie / Hlavné umývanie) (g)	Doba chodu (min)	Energia (kWh)	Voda (l)
Expresný	Pre Wash (50 °C) (Predumýv.)	5/30	60	1,1 5	1 0
	Wash (60 °C) (Umývanie)				
	Rinse (60 °C) (Oplachovanie)				
	Drying (Sušenie)				
Express + Hygiene (Expresný + Hygiena)	Pre Wash (50 °C) (Predumýv.)	5/30	80	1, 25	1 0
	Wash (60 °C) (Umývanie)				
	Rinse (65 °C) (Oplachovanie)				
	Drying (Sušenie)				
Quick Wash (DW60M6050**/ DW60M6051**) (Rýchle umývanie)	Wash (45 °C) (Umývanie)	25	30	0, 75	1 1
	Rinse (50 °C) (Oplachovanie)				
	Rinse (55 °C) (Oplachovanie)				
Auto (Automatické)	Pre Wash (45 °C) (Predumýv.)	5/30	150	0,9-1,3	11-15
	Auto (45-55 °C) (Automatické)				
	Rinse (Oplachovanie)				
	Rinse (65 °C) (Oplachovanie)				
	Drying (Sušenie)				
Pre Wash (Predumývanie)	Pre Wash (Predumývanie)	/	15	0,	4



\* EN 50242: Tento program je testovacím cyklom. Informácie pre skúšku porovnateľnosti v súlade s EN 50242:

- Kapacita: pre 12 súprav
- Poloha horného koša: do spodnej pozície
- Nastavenie leštidla: 4



Doba umývania sa líši v závislosti od tlaku a teploty privádzanej vody.



Rýchle umývanie: Neodporúča sa nepretržité používanie cyklu rýchleho umývania po dlhšiu dobu. To môže znížiť výkon zmäččovača vody.



# Čistenie a starostlivosť

## ČISTENIE FILTROV

### Filtračný systém

Pre vaše pohodlie sme umiestnili vypúšťacie čerpadlo a filtračný systém na dosah vo vnútri vane. Filtračný systém má tri súčasti: hlavný filter, hrubý filter a jemný filter.

- 1. Hlavný filter:** Častice jedla a nečistôt zachytené týmto filtrom sú rozdrvené špeciálnym lúčom na dolnom ramene ostrekovača a spláchnuté do odpadu.
- 2. Hrubý filter:** Väčšie predmety, ako sú kúsky kosti alebo skla, ktoré by mohli upchať odtok, sú zachytené v hrubom filtri. Ak chcete odstrániť predmety zachytené v tomto filtri, jemne stlačte jazýčky na tomto filtri a zdvihnite ho.
- 3. Jemný filter:** Tento filter zachytáva zvyšky potravín a nečistôt v oblasti odtoku a zabraňuje ich ukladaniu na riad počas cyklu.

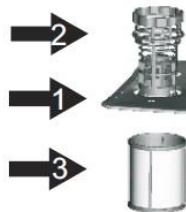

**POZOR:** Neukladajte filter hore nohami.

**Zostava filtra** Pre najlepší výkon a výsledky je nutné vyčistiť zostavu filtra. Filter efektívne odstraňuje častice potravín z premývanej vody a umožňuje tak recirkuláciu počas umývacieho cyklu.

Z tohto dôvodu je vhodné odstrániť väčšie častice potravín zachytené vo filtri po každom umývačom cykle vypláchnutím polkruhového filtra a misky pod tečúcou vodou. Ak chcete odobrať zostavu filtra, otočte ju proti smere hodinových ručičiek a zdvihnite zostavu filtra smerom nahor.

Celá zostava filtra by mala byť pravidelne čistená.

Na čistenie hrubého filtra a jemného filtra použite čistiacu kefu. Potom znovu vložte celú zostavu filtra do umývačky riadu, umiestnením na svoje miesto, zatlačením nadol a otočením v smere hodinových ručičiek.

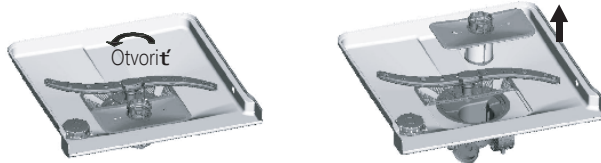

Umývačka riadu sa nikdy nesmie používať bez filtrov. Nesprávne umiestnenie filtra môže znížiť úroveň výkonu spotrebiča a poškodiť riad a náčinie.

**UPOZORNENIE:** Nikdy nepoužívajte umývačku riadu bez osadenia filtrov. Pri čistení filtrov je nepoškodte. V opačnom prípade by filtre nemuseli fungovať tak, ako bolo zamýšľané, a mohlo by sa to prejavíť v zlých výsledkoch umývania alebo v poškodení vnútorných častí umývačky riadu.

# Čistenie a starostlivosť

## ČISTENIE OSTREKOVACÍCH RAMIEN

Je nutné pravidelne čistiť ostrekovacie ramená, pretože chemikálie tvrdej vody môžu upchať trysky a ložiská ostrekovacích ramien. Ak chcete odstrániť stredné ostrekovacie rameno, podržte maticu a otáčaním ramena v smere hodinových ručičiek ho vyberte. Ak chcete odstrániť spodné ostrekovacie rameno, potiahnite ostrekovacie rameno smerom nahor. Ramená umyte mydlom a teplou vodou a na čistenie trysiek použite mäkkú kefu. Po dôkladnom opláchnutí ich namontujte späť.

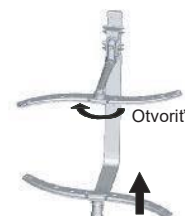

## ČISTENIE DVIEROK

Na očistenie okraja okolo dvierok by ste mali používať iba mäkkú teplú a vlhkú handru.

Na vonkajšie plochy nikdy nepoužívajte abrazívne čistiace prostriedky ani drôtenky, pretože by poškriabali povrch. Niektoré papierové utierky môžu tiež poškriabať alebo zanechať stopy na povrchu.

**⚠ UPOZORNENIE:** Nikdy nečistite panel dverí rozprašovačom, pretože by mohol poškodiť zámok dverí a elektrické komponenty. Neodporúčame používať brúsny prostriedok alebo nejakú papierovú utierku z dôvodu nebezpečenstva poškriabania alebo zanechania škvŕn na povrchu z nerezovej ocele.

## STAROSTLIVOSŤ O UMÝVAČKU RIADU

Na čistenie ovládacieho panelu použite ľahko navlhčenú handričku, a potom ho dôkladne osušte. Na čistenie exteriéru použite kvalitný lesklý vosk pre spotrebiče.

Nikdy nepoužívajte na žiadnu časť umývačky riadu ostré predmety, drôtenky ani drsné čistiace prostriedky.

## OCHRANA PRED MRAZOM

Ak je vaša umývačka riadu v zime ponechaná na nevyhrievanom mieste:

1. Odpojte elektrické napájanie umývačky riadu.
2. Vypnite prívod vody a odpojte prívodné potrubie od vodného ventilu.
3. Vypustite vodu z prívodného potrubia a vodného ventilu. (Na zachytenie vody použite panvicu)
4. Prípojte prívodné potrubie vody k vodnému ventilu.
5. Vyberte filter zo dna vane a použite špongiu na odsávanie vody.

## AKO UDRŽOVAŤ UMÝVAČKU RIADU

---

- **Po každom umytí**  
Po každom umývaní vypnite prívod vody do spotrebiča a nechajte dverka mierne pootvorené, aby vo vnútri nezostala vlhkosť a nevznikol zápach.
- **Odpojte zástrčku**  
Pred čistením alebo vykonávaním údržby vždy odpojte zástrčku zo zásuvky.
- **Žiadne rozpúšťadlá alebo abrazívne čistenie**  
Na čistenie vonkajších a gumových častí umývačky nepoužívajte rozpúšťadlá ani abrazívne čistiace prostriedky. Používajte iba handričku a teplú mydlovú vodu. Ak chcete odstrániť škvrny z povrchu interiéru, použite handričku navlhčenú vodou s trochou bieleho octu alebo čistiacim prostriedkom špeciálne určeným pre umývačky riadu.
- **Keď idete na dovolenku**  
Keď idete na dovolenku, odporúčame vám spustiť umývací cyklus s prázdnu umývačkou riadu, a potom vytiahnite zástrčku zo zásuvky, vypnite prívod vody a nechajte dverka spotrebiča mierne pootvorené. To pomôže tesneniu dlhšie vydržať a zabráni sa tvorbe pachov vo vnútri spotrebiča.
- **Presun spotrebiča**  
Ak musí byť spotrebič premiestnený, skúste ho držať vo zvislej polohe. Ak je to nevyhnutné, môže byť premiestnený zadnou časťou smerom dole (na chrbte).
- **Tesnenie**  
Jedným z faktorov, ktoré spôsobujú tvorbu pachov v umývačke, je jedlo, ktoré zostáva uväznené v tesnení. Pravidelné čistenie vlhkou handričkou zabráni tvorbe zápachu.

# Nastavenie vašej umývačky riadu



**VAROVANIE:** Nebezpečenstvo úrazu elektrickým prúdom.

Pred inštaláciou umývačky odpojte elektrické napájanie.

Ak tak neurobíte, môže to mať za následok smrť alebo úraz elektrickým prúdom.



**VÝSTRAHA:** Inštalácia potrubia a elektrických zariadení by mala byť vykonaná odborníkmi.

## O pripojení elektriky



**POZOR,** pre osobnú bezpečnosť:

NEPOUŽÍVAJTE PREDLŽOVACIE KÁBLE ANI ADAPTÉR S TÝMTO ZARIADENÍM.

V ŽIADNOM PRÍPADE NEODREZÁVAJTE ALEBO NEODSTRAŇUJTE ZEMNIAČI HROT Z NAPÁJACIEHO KÁBLA

## Elektrické požiadavky

- Poistka 220-240 V ~, 50 Hz alebo istič.
- Samostatný elektrický okruh pre napájanie vašej umývačky.

## Pokyny pre územnenie



**Pred použitím zaistite správne územnenie**



Tento spotrebič musí byť uzemnený. V prípade poruchy alebo nefunkčnosti zníži uzemnenie riziko úrazu elektrickým prúdom tým, že poskytne cestu najmenšieho odporu elektrickému prúdu. Tento spotrebič je vybavený káblom s uzemňovacím vodičom zariadenia a uzemňovacou zástrčkou. Zástrčka musí byť zapojená do vhodnej zásuvky, ktorá je nainštalovaná a uzemnená v súlade so všetkými miestnymi pravidlami a vyhláškami.



**UPOZORNENIE:** Nesprávne pripojenie uzemňovacieho vodiča zariadenia môže mať za následok nebezpečnosť úrazu elektrickým prúdom. Ak máte pochybnosti, obráťte sa na kvalifikovaného elektrikára alebo servisného zástupcu, či je spotrebič riadne uzemnený. Neupravujte dodanú zástrčku spotrebiča.

## PRÍVOD VODY A ODTOK

### Pripojenie studenej vody

Pripojte hadicu prívodu studenej vody k závitú 3/4 (palca) konektora a uistite sa, že je pevne upevnený na svojom mieste. Pokiaľ je vodovodné potrubie nové alebo nebolo používané po dlhšiu dobu, nechajte vodu odtiecť, aby ste sa uistili, že je voda čistá. Toto preventívne opatrenie je nevyhnutné, aby sa zabránilo riziku zablokovania prívodu vody a poškodenia spotrebiča.



Za predpokladu, že prívodná hadica na vodu má systém aqua-safe. Uistite sa, že je vodovodná hadica prívodu vody s funkciou aqua-safe pripojená ku kohútiku.



### Pripojenie studenej vody

Prívod vody do spotrebiča je možné pripojiť tiež k potrubiu teplej vody v dome (centralizovaný systém, vykurovací systém), ak nepresiahne teplotu 60 °C. V tomto prípade sa doba umývania skráti asi o 15 minút a účinnosť umývania sa mierne zníži. Pripojenie k potrubiu horúcej vody musí byť vykonané podľa rovnakých postupov ako pri pripojení k potrubiu studenej vody.



#### **Presun spotrebiča**

Umiestnite spotrebič na požadované miesto. Zadná časť by mala spočívať oproti stene a boky pozdĺž susedných skriniek alebo steny.

Umývačka je vybavená prívodom vody a vypúšťacími hadicami, ktoré je možné na uľahčenie inštalácie umiestniť doprava alebo doľava.

### Ako vypustiť prebytočnú vodu z hadíc

Pokiaľ je drez vyššie od podlahy ako 1000 mm, nie je možné vypustiť prebytočnú vodu v hadiciach priamo do drezu. Prebytočnú vodu z hadíc bude nutné vypustiť do misy alebo vhodnej nádoby, ktorá je držaná mimo spotrebiča a je nižšie položená než umývadlo.

### Odtok vody

Pripojte vypúšťaciu hadicu. Vypúšťacia hadica musí byť správne namontovaná, aby nedošlo k úniku vody. Uistite sa, že prívodná hadica nie je zauzlená alebo stlačená.

### Prodlžovacia hadica

Ak potrebujete predĺžiť vypúšťaciu hadicu, použite vypúšťaciu hadicu podobnej veľkosti a kvality.

Nesmie byť dlhšia ako 4 metre; inak by mohol byť znížený účinok umývačky riadu.

### Pripojenie na sifón

Pripojenie na odpad musí byť vo výške medzi 40 cm (minimum) a 100 cm (maximum) od dna umývačky riadu. Hadica pre vypúšťanie vody by mala byť upevnená hadicovou sponou.

### Aqua-safe

Systém Aqua-safe je systém bezpečnostných ventilov, ktorý zabráňuje úniku vody. Ak z prívodnej hadice vody začne unikať voda, bezpečnostný ventil uzavrie tečúcu vodu. Ak je prívodná hadica vody alebo poistný ventil poškodený, vyberte a vymeňte ich.

Nepredlžujte ani neskracujte prívodnú hadicu.

# Nastavenie vašej umývačky riadu

## PRIPOJENIE VYPÚŠŤACÍCH HADÍC

Vypúšťaciu hadicu vložte do vypúšťacieho potrubia s minimálnym priemerom 4 cm alebo ju nechajte vloženú do drezu, aby ste sa vyhli jej ohýbaniu alebo tvarovaniu. Horná časť hadice musí byť vo výške medzi 40 a 100 cm. Voľný koniec hadice nesmie byť ponorený do vody, aby sa zabránilo spätnému toku.

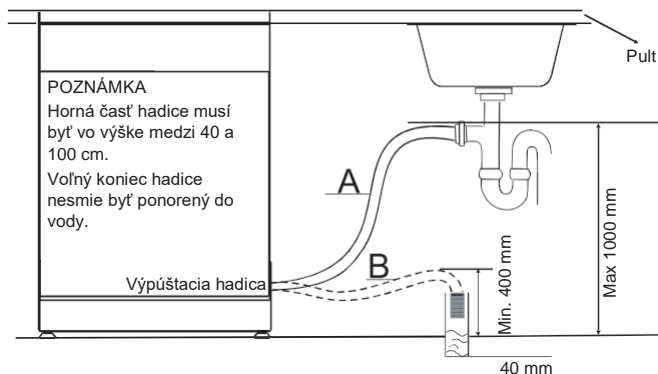

## PRESUN SPOTREBIČA

Umiestnite spotrebič na požadované miesto. Zadná časť spotrebiča by mala spočívať oproti stene a boky pozdĺž susedných skriniek alebo stien. Umývačka je vybavená prídomom vody a vypúšťacími hadicami, ktoré môžu byť umiestnené buď na pravej, alebo na ľavej strane pre uľahčenie správnej inštalácie.

### Vyrovnanie spotrebiča

Akonáhle je spotrebič umiestnený v konečnej polohe pre vyrovnanie, môže byť výška umývačky riadu zmenená nastavením úrovne skrutkovacích nožičiek. V žiadnom prípade by nemal byť spotrebič naklonený o viac ako 2°.



## SPUSTENIE UMÝVAČKY RIADU

Pred spustením umývačky riadu je treba skontrolovať nasledujúce.

1. Umývačka je vo vodorovnej polohe a je stabilná
2. Vstupný ventil je otvorený
3. Na spojoch vedenia nedochádza k žiadnemu úniku
4. Spoje sú pevne utiahnuté
5. Napájanie je zapnuté
6. Prívodné a vypúšťacie hadice nie sú zauzlené
7. Všetky obalové materiály a potlačie boli vybrané z umývačky riadu

**⚠ VÝSTRAHA:** Po inštalácii odložte tento návod na bezpečné miesto. Obsah tejto príručky môže byť pre používateľov užitočný.

# Inštalácia vašej umývačky riadu

## VSTAVANÁ POD, ČIASTOČNE VSTAVANÁ, PLNE VSTAVANÁ

Uistite sa, že vy alebo váš inštaláčny technik tieto pokyny starostlivo dodržiava, aby nová umývačka riadu riadne fungovala, a aby pri umývaní riadu nedošlo k zraneniu.

### Nová inštalácia

Ak je umývačka riadu inštalovaná po prvýkrát, musí byť väčšina inštaláčnych prác vykonaná pred presunutím umývačky riadu na miesto.

### Výmena

Pokiaľ nová umývačka riadu nahrádza starú umývačku riadu, musíte skontrolovať kompatibilitu existujúcej umývačky riadu s novou umývačkou riadu. Podľa potreby vymeňte existujúce pripojenia.

## KROK 1. VÝBER NAJLEPŠIEHO MIESTA PRE UMÝVAČKU RIADU

 Montážna poloha umývačky by mala byť v blízkosti existujúcich prívodných a vypúšťacích hadíc a napájacieho kábla.

 Pre uľahčenie pripojenia vypúšťacích hadíc umývačky riadu by mala byť zvolená jedna strana umývačky riadu.

1. Vyberte miesto blízko umývačky riadu, aby ste uľahčili inštaláciu prívodných a vypúšťacích hadíc.
2. Menej ako 5 mm medzi hornou časťou umývačky a skrinkou a vonkajšími dverkami vyrovnanými ku skrinke.

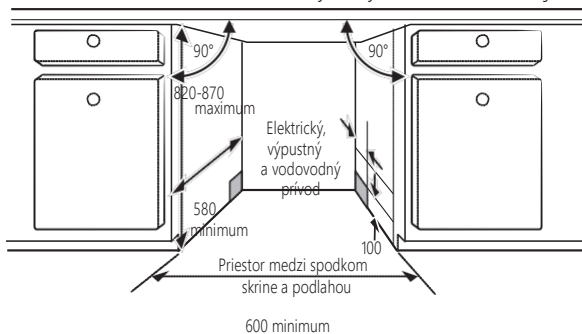



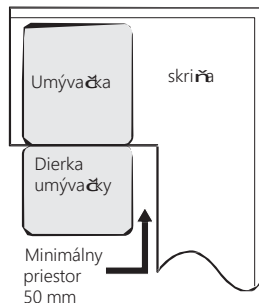

3. Ak je umývačka umiestnená v rohovej skrinke, pri otvorení dveriek by tam mal zostať nejaký priestor.



 V závislosti na tom, kde sa nachádza vaša elektrická zásuvka, bude pravdepodobne nutné vyrezať otvor na príľahlej strane skrinky.

# Inštalácia vašej umývačky riadu

## KROK 2. KONTROLA PRÍVODU VODY A ELEKTRICKÉ POŽIADAVKY

-  • Tlak prívodného potrubia vody musí byť medzi 0,04-1,0 MPa.
-  • Prívod len studenej vody. Uistite sa, že teplota vody nepresahuje 60°C.
- Nepoužívajte horúcu vodu. Inak môže spotrebič zlyhať.
-  • Použite menovité napájanie 220-240 V ~, 50 Hz.
-  • Nainštalujte spotrebič, kým je napájací kábel odpojený.
- Použite elektrickú zásuvku s maximálne prípustným prúdom 16A.. (Maximálny prúd pre túto umývačku riadu je 11A.)
- Pri napájaní umývačky riadu sa uistite, že váš zdroj napájania má:
  - Poistku alebo istič 220-240 V ~, 50 Hz.
  - Samostatný elektrický okruh iba pre napájanie vašej umývačky riadu.
- Po inštalácii skontrolujte, či nie je napájací kábel ohnutý alebo poškodený.
- Pred pripojením prívodného potrubia k prívodu vody sa uistite, že je ventil prívodu vody vypnutý.
- Utesnite pripojenia prívodu vody pomocou teflónovej pásky alebo tesniacou hmotou, aby ste zastavili akýkoľvek únik vody.

## KROK 3. PRÍPRAVA VLASTNÉHO PANELU (PRE PLNE VSTAVANÚ A ČIASTOČNE VSTAVANÚ UMÝVAČKU RIADU)

Vlastný panel by mal byť spracovaný v súlade s ilustrovanými rozmermi.

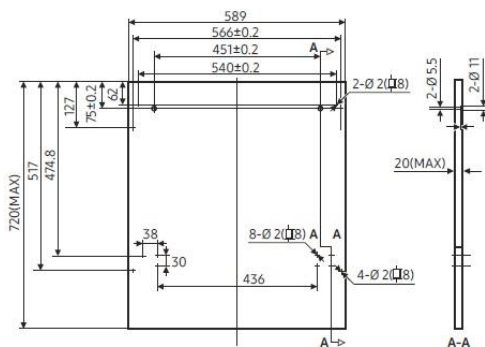

Plne vstavaná

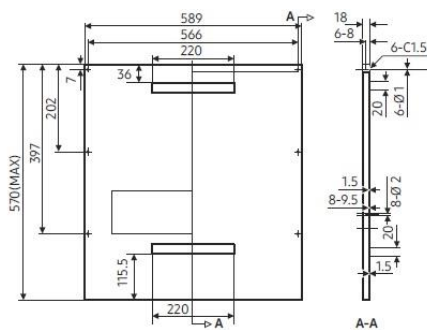

Čiastočne vstavaná



### Plne vstavaná

1. Nainštalujte háčik na vlastný drevený panel a vložte háčik do štrbiny vonkajších dveriek umývačky riadu.
2. Po umiestnení panelu upevnite panel na vonkajšie dvierka pomocou skrutiek.

**⚠ POZOR:** Použite vlastný panel s hmotnosťou 3 ~ 7 kg.

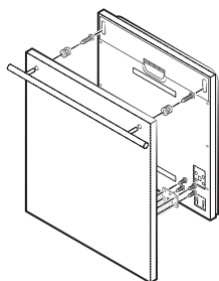

Odstráňte štyri krátke skrutky.

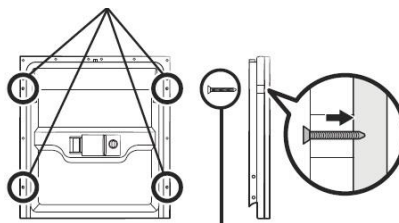

Zaskrutkujte štyri dlhé skrutky.

### Čiastočne vstavaná

1. Samolepiaca páska časť A a samolepiaca páska časť B sa oddelia, časť A sa nalepí na drevený panel a plstená časť B na vonkajšie dvierka umývačky riadu.
2. Po umiestnení panelu upevnite panel na vonkajšie dvierka pomocou skrutiek.

**⚠ POZOR:** Použite vlastný panel s hmotnosťou 3 ~ 6 kg.

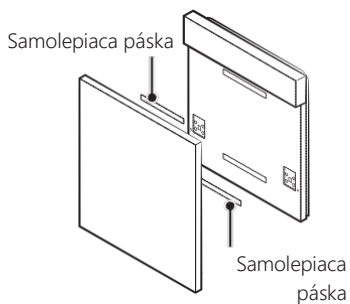

Odstráňte štyri krátke skrutky.

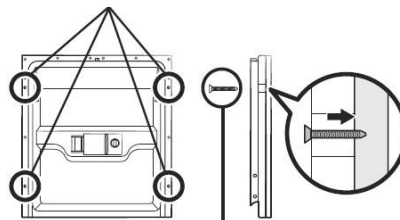

Zaskrutkujte štyri dlhé skrutky.

# Inštalácia vašej umývačky riadu

## KROK 4. NASTAVENIE NAPÄTIA PRUŽÍN DVIEROK (PRE PLNE VSTAVANÚ A ČIASTOČNE VSTAVANÚ UMÝVAČKU RIADU)

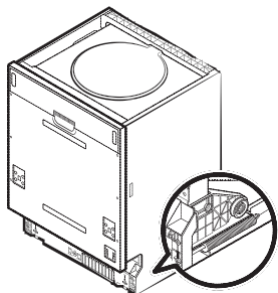

1. Pružiny dvierok sú v továrni nastavené na správne napätie vonkajších dvierok. Keď je nainštalovaný vlastný panel, budete musieť upraviť napätie pružiny dvierok. Otáčaním nastavovacej skrutky poháňame nastavovač pre napnutie alebo uvoľnenie oceľového kábla.
2. Napnutie pružiny dvierok je správne, keď dvierka zostanú vo vodorovnej polohe, plne otvorené a pritom sa zdvihnú iba miernym zdvihom prsta.

## KROK 5. INŠTALÁCIA UMÝVAČKY RIADU

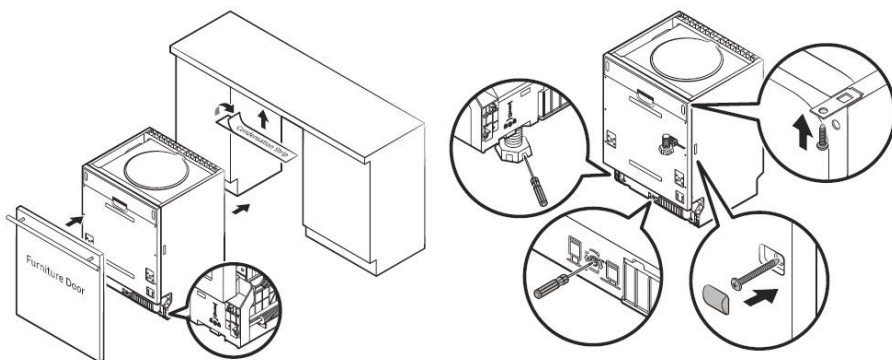

1. Nainštalujte nábytkové dverka k vonkajším dverkam umývačky riadu pomocou dodaných držiakov. Pozri na šablónu pre umiestnenie držiakov (Pre plne vstavanú a čiastočne vstavanú umývačku riadu).
2. Upravte napnutie pružín dvierok pomocou imbusového kľúča otáčaním v smere hodinových ručičiek, pre utiahnutie ľavej a pravej pružiny dvierok. Ak tak neurobíte, môže dôjsť k poškodeniu umývačky riadu (Pre plne vstavanú a čiastočne vstavanú umývačku riadu).
3. Pripojte prírodnú hadicu k prívodu studenej vody.
4. Pripojte vypúšťaciu hadicu. Pozri na schéma.
5. Pripojte napájací kábel.
6. Pripevnite kondenzačný prúžok pod pracovnú plochu skrinky. Skontrolujte, či je kondenzačný prúžok súbežne s okrajom pracovnej plochy.
7. Umiestnite spotrebič na požadované miesto.
8. Vyrovnajte umývačku riadu. Zadnú nohu je možné nastaviť z prednej strany umývačky riadu otáčaním imbusovej skrutky uprostred dna umývačky riadu. Pre nastavenie predných nožičiek použite plochý skrutkovač a otáčajte prednými nožičkami, dokiaľ nie je umývačka vo vodorovnej polohe.
9. Umývačka riadu musí byť zaistená na mieste. Existujú dva spôsoby, ako to dosiahnuť:
  - A. Normálna pracovná plocha: Vložte inštaláčnu úchytku do štrbiny na bočnej strane a zaistite ju na pracovnú plochu pomocou skrutiek do dreva.
  - B. Mramorová lebo žulová pracovná doska: Upevnite skrutkou bok umývačky riadu.

# Inštalácia vašej umývačky riadu

## KROK 6. VYROVNAVANIE UMÝVAČKY RIADU

Skontrolujte  
vodorovnú  
polohu  
spred  
dozadu

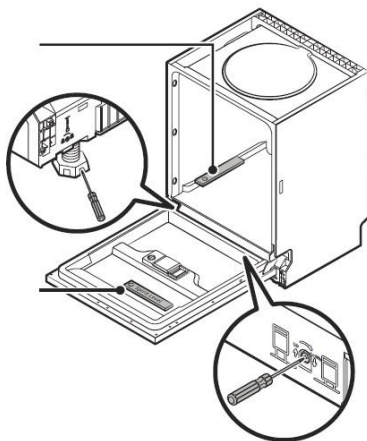

Skontrolujte  
vodorovnú  
polohu  
zo strany  
na stranu

Umývačka riadu musí byť vo vodorovnej polohe, aby bola zaistená správna funkcia košov a výkon umývania.

1. Umiestnite vodováhu na dvierka a kofajničku vo vnútri vane podľa obrázku, aby ste skontrolovali, či je umývačka riadu vo vodorovnej polohe.
2. Vyrovnajte umývačku riadu individuálnym nastavením troch vyrovnávacích nožičiek.
3. Pri vyrovnávaní umývačky riadu dávajte pozor, aby sa umývačka riadu neprevrhla.

 Ak výška nožičky nie je dostatočne vysoká, použite ďalšie nožičky.

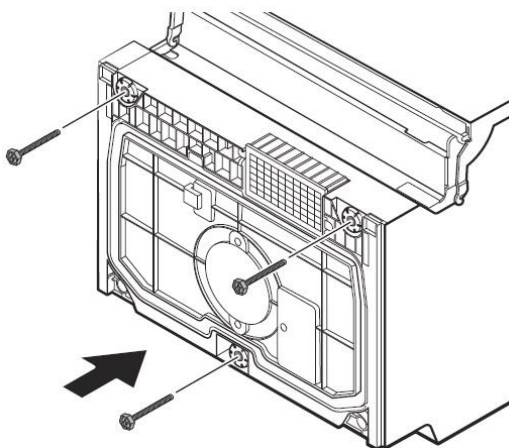

# Riešenie problémov

Výrobca môže na základe politiky neustáleho vývoja a aktualizácie produktu vykonávať úpravy bez predchádzajúceho upozornenia.

## SKÔR, NEŽ ZAVOLÁTE SERVIS

PROBLÉM	MOŽNÁ PRÍČINA	ČO ROBIŤ
Umývačka riadu nefunguje	<ul style="list-style-type: none"> <li>Vypálená poistka alebo vyhodенý istič.</li> </ul>	Vymeňte poistku alebo resetujte istič. Odpojte všetky ďalšie zariadenia, ktoré zdieľajú rovnaký obvod ako umývačka riadu.
	<ul style="list-style-type: none"> <li>Napájanie nie je zapnuté.</li> </ul>	<ul style="list-style-type: none"> <li>Uistite sa, že je umývačka zapnutá a dvierka sú bezpečne zatvorené.</li> <li>Uistite sa, že napájací kábel je správne zapojený do zásuvky.</li> </ul>
	<ul style="list-style-type: none"> <li>Tlak vody je nízky.</li> </ul>	<ul style="list-style-type: none"> <li>Skontrolujte, či je správne pripojený prívod vody a voda je zapnutá.</li> </ul>
Vypúšťacie čerpadlo sa nezastaví	<ul style="list-style-type: none"> <li>Pretečenie.</li> </ul>	<ul style="list-style-type: none"> <li>Systém je navrhnutý pre detekciu pretečenia. Pokiaľ k tomu dôjde, vypnite obehové čerpadlo a vypnite vypúšťacie čerpadlo.</li> </ul>
Hluk	<ul style="list-style-type: none"> <li>Niektoré zvuky sú normálne.</li> </ul>	<ul style="list-style-type: none"> <li>Zvuk zvyškov potravín a otvorenie zásobníka umývacieho prostriedku.</li> </ul>
	<ul style="list-style-type: none"> <li>Riاد nie je v košoch bezpečne uložený alebo do koša spadol nejaký malý predmet.</li> </ul>	<ul style="list-style-type: none"> <li>Uistite sa, že je všetko v umývačke zaistené.</li> </ul>
	<ul style="list-style-type: none"> <li>Hukot motora.</li> </ul>	<ul style="list-style-type: none"> <li>Umývačka nebola pravidelne používaná. Pokiaľ ju často nepoužívate, nezabudnite ju nastaviť tak, aby sa každý týždeň naplnila a vyprázdnila, čo pomôže udržať vlhkosť tesnenia.</li> </ul>
Penenie vo vani	<ul style="list-style-type: none"> <li>Nesprávny umývaci prostriedok.</li> </ul>	<ul style="list-style-type: none"> <li>Používajte len špeciálny umývaci prostriedok určený pre umývačku riadu, aby sa zabránilo tvorbe peny.</li> <li>Ak k tomu dôjde, otvorte umývačku a nechajte penu odpariť.</li> <li>Do vane pridajte približne 4 litre studenej vody. Potom umývačku riadu zaistite, zapnite umývaci cyklus "namočenie" a vypustite z nej vodu. V prípade potreby opakujte.</li> </ul>
	<ul style="list-style-type: none"> <li>Rozliaty oplachovací prostriedok.</li> </ul>	<ul style="list-style-type: none"> <li>Rozliaty oplachovací prostriedok vždy ihneď vytrite.</li> </ul>
Fľakatý interiér vane	<ul style="list-style-type: none"> <li>Bol použitý umývaci prostriedok s farbivom.</li> </ul>	<ul style="list-style-type: none"> <li>Uistite sa, že umývaci prostriedok neobsahuje farbivo.</li> </ul>
Riاد nie je vysušený	<ul style="list-style-type: none"> <li>Zásobník s leštidlom je prázdny.</li> </ul>	<ul style="list-style-type: none"> <li>Uistite sa, že zásobník s leštidlom je naplnený.</li> </ul>
Riاد a príbory nie sú čisté	<ul style="list-style-type: none"> <li>Nesprávny program.</li> </ul>	<ul style="list-style-type: none"> <li>Vyberte intenzívnejší umývaci program.</li> </ul>
	<ul style="list-style-type: none"> <li>Nesprávne naložený kôš.</li> </ul>	<ul style="list-style-type: none"> <li>Uistite sa, že činnosť dávkovača umývacieho prostriedku a ostrekovacích ramien nie je blokovaná veľkým riadom.</li> </ul>

PROBLÉM	MOŽNÁ PŘÍČINA	ČO ROBIŤ
Škvŕny a povlak na pohároch a príboroch	<ol style="list-style-type: none"> <li>1. Extrémne tvrdá voda.</li> <li>2. Nízka vstupná teplota.</li> <li>3. Preťaženie umývačky riadu.</li> <li>4. Nesprávne naloženie.</li> <li>5. Starý alebo vlhký práškový umývací prostriedok.</li> <li>6. Zásobník s leštidlom je prázdny.</li> <li>7. Nesprávne dávkovanie umývacieho prostriedku.</li> </ol>	<p>Odstránenie škvŕn zo skla:</p> <ol style="list-style-type: none"> <li>1. Vyberte všetok kovový riad z umývačky riadu.</li> <li>2. Nepridávajte umývací prostriedok.</li> <li>3. Vyberte najdlhší cyklus.</li> <li>4. Spustíte umývačku riadu a nechajte ju bežať asi 18 až 22 minút, potom spustíte hlavné umývanie.</li> <li>5. Otvorte dvere a nalejte 2 šálky bieleho octu do spodnej časti umývačky riadu.</li> <li>6. Zatvorte dverka a nechajte umývačku riadu dokončiť cyklus. Ak ocot nebude fungovať, opakujte vyššie uvedený postup s použitím 1/4 šálky (60 ml) kryštálov kyseliny citrónovej namiesto octu.</li> </ol>
Kal na skle	<ul style="list-style-type: none"> <li>• Kombinácia mäkkej vody a príliš veľkého množstva umývacieho prostriedku.</li> </ul>	<ul style="list-style-type: none"> <li>• Pokiaľ máte mäkkú vodu, používajte menej umývacieho prostriedku a vyberte najkratší cyklus pre umývanie skla a jeho čistenie.</li> </ul>
Žltý alebo hnedý film na vnútornom povrchu	<ul style="list-style-type: none"> <li>• Škvŕny od čaju alebo kávy.</li> <li>• Usadeniny železa vo vode môžu spôsobiť pokrytie filmom.</li> </ul>	<ul style="list-style-type: none"> <li>• Použite roztok 1/2 šálky bieliidla a 3 šálky teplej vody pre ručné odstránenie škvŕn.</li> </ul> <p><b>VAROVANIE:</b> Po ukončení cyklu počkajte 20 minút, než vychladnú vyhrievacie prvky, a potom je možné vyčistiť interiér; Nedodržanie tohto pokynu môže mať za následok riziko popálenia.</p> <ul style="list-style-type: none"> <li>• Musíte zavolať spoločnosti pre zmäkčovanie vody pre špeciálny filter.</li> </ul>
Biely film na vnútornom povrchu	<ul style="list-style-type: none"> <li>• Minerály tvrdej vody.</li> </ul>	<ul style="list-style-type: none"> <li>• K čisteniu interiéru použite vlhkú špongiu s umývacím prostriedkom do umývačky riadu a použite gumové rukavice. Nikdy nepoužívajte žiadny iný umývací prostriedok než umývací prostriedok určený do umývačky riadu, pretože hrozí vytvorenie peny alebo tvorba bublín.</li> </ul>
Veko čistiacieho prostriedku nezapadne	<ul style="list-style-type: none"> <li>• Otočný ovládač nie je v polohe OFF.</li> </ul>	<ul style="list-style-type: none"> <li>• Otočte kolieskom do polohy OFF a posuňte západku dverí doľava.</li> </ul>
Umývací prostriedok zostal v zásobníku umývacieho prostriedku	<ul style="list-style-type: none"> <li>• Riad blokuje zásobníky umývacieho prostriedku.</li> </ul>	<ul style="list-style-type: none"> <li>• Starostlivo preuložte riad.</li> </ul>
Para	<ul style="list-style-type: none"> <li>• Normálny jav.</li> </ul>	<ul style="list-style-type: none"> <li>• V priebehu sušenia a vypúšťania vody prechádza vetracím otvorom dverovej západky para.</li> </ul>
Čierne alebo šedé značky na riade	<ul style="list-style-type: none"> <li>• Hliníkový riad sa otiera o riad.</li> </ul>	<ul style="list-style-type: none"> <li>• Na odstránenie týchto značiek použite jemný abrazívny čistiaci prostriedok.</li> </ul>
Voda stojaca na dne vane	<ul style="list-style-type: none"> <li>• To je normálne.</li> </ul>	<ul style="list-style-type: none"> <li>• Malé množstvo čistej vody okolo vývodu na dne vane sa udržuje z dôvodu namasteného tesnenia.</li> </ul>

PROBLÉM	MOŽNÁ PRÍČINA	ČO ROBIŤ
Únik z umývačky riadu	<ul style="list-style-type: none"> <li>Preplnenie dávkovača alebo rozliaty leštiaci prostriedok.</li> </ul>	<ul style="list-style-type: none"> <li>Dávajte pozor, aby ste nepreplnili dávkovač leštidla. Rozliaty leštiaci prostriedok môže spôsobiť jeho nadmerné používanie a viesť k pretekaniu. Rozliate miesto utrite vlhkou handričkou.</li> </ul>
	<ul style="list-style-type: none"> <li>Umývačka riadu nie je vo vodorovnej polohe.</li> </ul>	<ul style="list-style-type: none"> <li>Uistite sa, že je umývačka riadu vo vodorovnej polohe.</li> </ul>
Pri zapnutí tlačidlá nefungujú	<ul style="list-style-type: none"> <li>Dvierka sú otvorené.</li> </ul>	<ul style="list-style-type: none"> <li>Pri otvorení dvierok tlačidlá nefungujú okrem tlačidla <b>Power</b> (Napájanie). Zatvorte dvierka a stlačte tlačidlo.</li> </ul>
	<ul style="list-style-type: none"> <li>Je vybraná funkcia ovládania zámku.</li> </ul>	<ul style="list-style-type: none"> <li>Ak je vybraná funkcia <b>Control lock</b> (Ovládanie zámku), tlačidlá nereagujú. Pre odomknutie tejto funkcie podržte obe tlačidlá <b>Multi tap</b> a <b>Delay start</b> (Odložený štart) po dobu troch (3) sekúnd. Po opätovnom pripojení napájacieho kábla je tiež uvoľnená funkcia Control Lock.</li> </ul>



Výsledok umývania môže byť ovplyvnený problémom s napájaním. Pred kontaktovaním servisu skúste iný program.

## CHYBOVÉ KÓDY

Ak sa vyskytne chyba, môže sa zobrazíť kód chyby, ktorý vás informuje:

Kódy	Významy	Možné príčiny
<b>4C</b>	Kontrola prívodu vody	Vodovodná batéria nie je otvorená alebo prívod vody je obmedzený alebo je tlak vody príliš nízky
<b>LC</b>	Únik	Únik z niektorých prvkov umývačky riadu
<b>HC</b>	Nedosiahnutie požadovanej teploty	Porucha výhrevného článku
<b>PC</b>	Zlyhal deliaci ventil	Zlyhal deliaci ventil
<b>AC</b>	Porucha komunikácie medzi hlavnou PCB a vedľajšou PCB	Otvorený obvod alebo prerušenie kabeláže pre komunikáciu
<b>bC2</b>	Dlhé stlačenie tlačidla	Tlačidlo stlačené po dobu 30 sekúnd



**VAROVANIE:** Pokiaľ dôjde k pretečeniu, vypnite hlavný prívod vody ešte pred zavolaním servisu. Pokiaľ je na dne voda z dôvodu prílišného naplnenia alebo nedostatočného vypustenia, pred opätovným spustením umývačky riadu by mala byť voda odstránená.



# Dodatok

## ŠPECIFIKÁCIE

Model	DW60M6050FS/ DW60M6050FW DW60M6040FS/ DW60M6040FW	DW60M6050US DW60M6050UW DW60M6051US DW60M6051UW DW60M6040US DW60M6040UW	DW60M6050SS	DW60M6050BB DW60M6040BB
Typ	Volne stojaca	Vstavaná pod	Častočne vstavaná	Plne vstavaná
Napájanie	220-240 V~, 50 Hz			
Tlak vody	0.04-1.0 Mpa			
Menovitá spotreba energie	1760-2100 W			
Pripojenie teplej vody	Max 60 °C			
Typ sušenia	Kondenzovaný suchý systém			
Typ umývania	Rotujúca tryska			
Rozmery (Šírka x Hĺbka x Výška)	598 x 600 x 845 mm	598 x 570 x 815 mm	598 x 550 x 815 mm	
Kapacita umývania	DW60M6050	14 súprav		
	DW60M6051	14 súprav		
	DW60M6040	13 súprav		
Hmotnosť	Volne stojaca	Rozbalená 50 kg		
	Vstavaná pod	Nerobalená 43 kg		
	Častočne vstavaná			
	Plne vstavaná			

# Dodatok

## ROZMER PRODUKTU

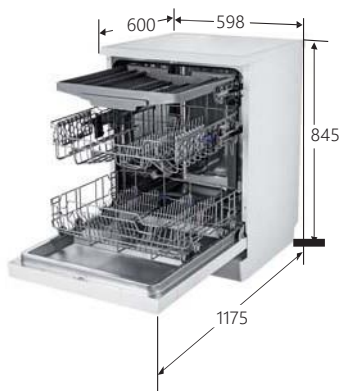

DW60M6050FS/DW60M6050FW  
DW60M6040FS/DW60M6040FW



DW60M6050US/DW60M6050UW  
DW60M6051US/DW60M6051UW  
DW60M6040US/DW60M6040UW  
DW60M6050SS

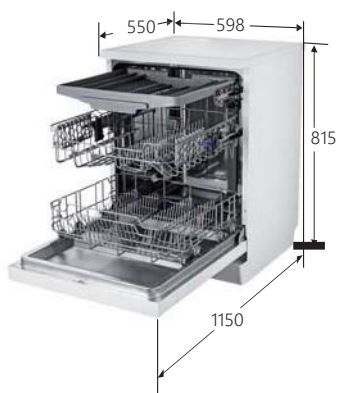

DW60M6050BB/DW60M6040BB

# Pre štandardný test

## DW60M6050\*\*/DW60M6051\*\*

 Informácie pre skúšku porovnateľnosti v súlade s EN 50242:  
Nižšie uvedené diagramy ukazujú správny spôsob, ako nakladať koše na základe európskych noriem (EN50242).

- Kapacita umývania: 14 súprav
- Skúšobný štandard: EN50242/ IEC60436
- Poloha horného koša: do spodnej pozície
- Cyklus umývania: Eco
- Ďalšie možnosti: Žiadne
- Nastavenie leštidla: 5
- Nastavenie tvrdosti vody: H3
- Dávkovanie štandardného umývacieho prostriedku: predumývanie 5 g + hlavné umývanie 30 g
- Usporiadanie položiek - pozri nižšie uvedené obrázky

<Horný kôš>

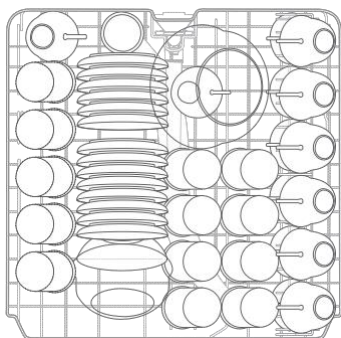



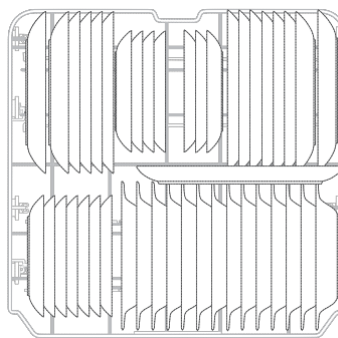



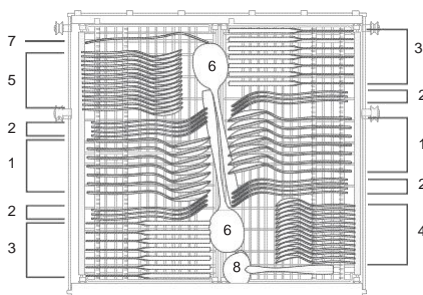

<Spodný kôš>



<Kôš na nerezový riad>



1 Polievkové lyžice	
2 Vidličky	
3 Nože	
4 Malé lyžice	
5 Dezertné lyžice	
6 Lyžice na servírovanie	
7 Vidličky na servírovanie	
8 Nabračky na omáčky	

# Pre štandardný test

## DW60M6040\*\*

 Informácie pre skúšku porovnateľnosti v súlade s EN 50242:  
Nižšie uvedené diagramy ukazujú správny spôsob, ako nakladať koše na základe európskych noriem (EN50242).

- Kapacita umývania: 13 súprav
- Skúšobný štandard: EN50242/ IEC60436
- Poloha horného koša: do spodnej pozície
- Cyklus umývania: Eco
- Ďalšie možnosti: Žiadne
- Nastavenie leštidla: 5
- Nastavenie tvrdosti vody: H3
- Dávkovanie štandardného umývacieho prostriedku: predumývanie 5 g + hlavné umývanie 27,5 g
- Usporiadanie položiek - pozri nižšie uvedené obrázky

<Horný koš>

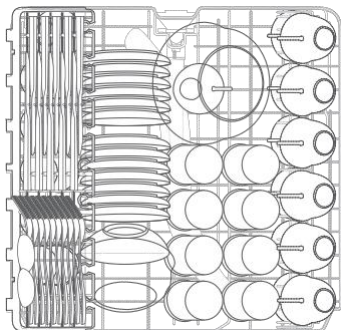

<Spodný koš>

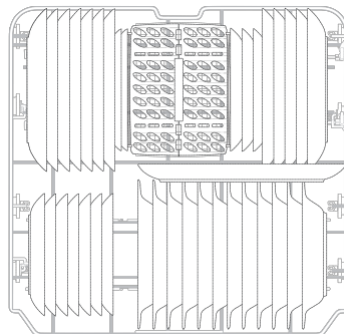

<Koš na nerezový riad>

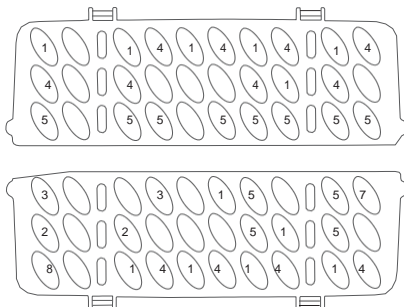

1 Polievkové lyžice



2 Vidličky



3 Nože



4 Malé lyžice



5 Dezertné lyžice



6 Lyžice na servírovanie



7 Vidličky na servírovanie



8 Naberačky na omáčky



# Produktový list

SMERNICA (EU) Č. 1059/2010

Dodávateľ	SAMSUNG	
Názov modelu	DW60M6040**	DW60M6050** DW60M6051**
Menovitá kapacita (počet súprav)	13	14
Trieda energetickej účinnosti	A++	
Ročná spotreba energie, (AE c) (kWh / rok) <sup>1)</sup>	262	266
Spotreba energie v štandardnom cykle, (E t) (kWh)	0,92	0,93
Spotreba energie v režime vypnuté, P o (W)	0,45	
Spotreba energie v režime vypnuté, P o (W)	0,49	
Ročná spotreba vody, (AW c) (L/rok) <sup>2)</sup>	2940	
Trieda účinnosti sušenia, A (najúčinnnejší) až G (najmenej účinná)	A	
Štandardný program <sup>3)</sup>	Eco	
Čas programu pre štandardný cyklus, (min)	225	
Doba trvania režimu zapnuté, (T I) (min)	30	
Emisie akustického hluku vo vzduchu (dBA re 1pW)	44	

Model	DW60M6050FS DW60M6050FW DW60M6040FS DW60M6040FW	DW60M6050US DW60M6050UW DW60M6051US DW60M6051UW DW60M6040US DW60M6040UW	DW60M6050SS	DW60M6050BB DW60M6040BB
Plne vstavaná				Áno
Vstavaná pod	Áno	Áno		
Volne stojaca	Áno			
Čiastočne vstavaná			Áno	

-  1) na základe 280 štandardných umývacích cyklov s použitím studenej vody a spotreby v režimoch s nízkou spotrebou. Skutočná spotreba energie bude závisieť od spôsobu používania spotrebiča.
- 2) na základe 280 štandardných umývacích cyklov. Skutočná spotreba energie bude závisieť od spôsobu používania spotrebiča.
- 3) „Štandardný program“ je štandardný umývací cyklus, ktorého sa týkajú informácie na etikete a v produktovom liste, že tento program je vhodný na umývanie normálne znečisteného riadu, a že je najúčinnnejším programom z hľadiska kombinovanej energie a spotreby vody.
- 4) Doba umývania sa líši v závislosti od tlaku a teploty privádzanej vody.

# Terminológia pre umývačku riadu

1. Cirkulačný motor	Motor, ktorý nasáva vodu na podlahe umývačky riadu a vháňa vodu pomocou vysokého tlaku vnútornými vodnými kanálmi do hornej, strednej a dolnej trysky.
2. Vypúšťacie čerpadlo	Čerpadlo, ktoré vypúšťa znečistenú vodu z umývačky riadu v priebehu prevádzky umývačky riadu.
3. Vyhrevné teleso	Vyhrevacie teleso sa nachádza na priechodoch vody vo vnútri umývačky riadu. Zahrieva tečúcu vodu, aby sa zvýšila účinnosť umývania.
4. Prietokomer	Zmerajte množstvo dodávanej vody odpočítaním pulzov, je umiestnený na ďalšom vstupnom ventile.
5. Distribútor	Nachádza sa na výstupnom konci odpadu vo vnútri umývačky riadu. Zapína alebo vypína prietok vody, ktorá vedie do spodnej časti umývačky riadu. (Tento model neobsahuje túto časť)
6. Zásobník	Miesto, kde sú uložené umývacie a leštiace prostriedky, aby ich mohla umývačka riadu používať. Zásobník automaticky dodáva umývacie a leštiace prostriedky do vnútra umývačky riadu, keď sú potrebné.
7. Tubus Assy	Vnútorné puzdro z nerezovej ocele, ktoré tvorí základnú konštrukciu umývačky riadu.
8. Vaň a Assy	Miesto vo vnútri umývačky, kde sa zhromažďuje voda. Po obehú sa tu zhromažďuje vstrekovaná voda. Vaň a Assy je pripojená k obehovému motoru a vypúšťaciemu čerpadlu.
9. Predný Tubus Assy	Vnútorné puzdro z nerezovej ocele, ktoré tvorí vnútornú časť predných dvierok. Vnútorné puzdro z nerezovej ocele, ktoré tvorí základnú konštrukciu umývačky riadu.
10. Základňa a Assy	Plastová časť, ktorá tvorí základný spodný rám.
11. Kôš Assy	Horný a spodný kôš, kde je možné vkladať riad.
12. Stredné / Dolné trysky	Umývajú riady otáčaním a vstrekaním dodávanej vody, priechodom vody pri vysokom tlaku.
13. Brzda púzdra	Priechod, ktorý upravuje tlak vzduchu spojením tlaku vnútorného vzduchu, ktorý expanduje pri vysokej teplote počas umývacích a oplachovacích cyklov a tlaku vonkajšieho vzduchu.
14. Spínač zámku dverí	Zistí, či sú dveria umývačky otvorené alebo zatvorené, ak sú dveria otvorené, zatiaľ čo umývačka riadu beží, cyklus je dočasne pozastavený.

# Poznámka

# SAMSUNG

OTÁZKY ALEBO PRIPOMIENKY?

KRAJINA	VOLAJTE	ALEBO NÁS NAVŠTÍVTE NA
CZ	800 SAMSUNG (800 726 786)	<a href="http://www.samsung.com/cz">www.samsung.com/cz</a>
SK	0800 SAMSUNG (0800 726 786)	<a href="http://www.samsung.com/sk">www.samsung.com/sk</a>