

SK

Automatická práčka

Automatická práčka

# Návod na **Použitie**

RWF1490B



<b>KAPITOLA 1:</b>	<b>PRED POUŽITÍM SPOTREBIČA</b>	
•	Správne použitie	6
•	Všeobecná varovanie	8
•	Bezpečnostné varovania	12
•	Balenie a životné prostredie	15
•	Informácie o úsporách	16
<b>KAPITOLA 2:</b>	<b>PREHĽAD VÁŠHO ZARIADENIA</b>	
•	Všeobecný vzhľad	17
•	Technické údaje	19
<b>KAPITOLA 3:</b>	<b>INŠTALÁCIA</b>	
•	Odstránenie bezpečnostných skrutiek	20
•	Nastavenie nastaviteľných nožičiek	22
•	Elektrické zapojenie	25
•	Zapojenie hadice s prívodom vody	26
•	Zapojenie odtoku vody	28
<b>KAPITOLA 4:</b>	<b>OZNÁMENIE SA S OVLÁDACÍM PANELOM</b>	29
•	Zásuvka na prací prášok	30
•	Tlačidlo Program	31
<b>KAPITOLA 5:</b>	<b>NASTAVENIE SPOTREBIČE</b>	
•	Čas	33
•	Vybrať jazyk	35
•	Nastaviť ekonomickú časovú zónu	38
•	Nastavenie objemu	40
•	Jas / kontrast obrazovky t	41
•	Vrátenie do továrenského nastavenia	42
<b>KAPITOLA 6:</b>	<b>PREDBEŽNÁ PRÍPRAVA NA PRANIE</b>	
	Rozdelenie bielizne	43
	Vloženie bielizne do práčky	45
	Výber pracieho prášku a pridanie pracieho prášku do práčky	47
	Obsluha práčky	48
	Výber programu	49
	Výber znečistenia	50
	Výber úrovne znečistenia	51
	Doplňkové funkcie	53
	Pamäť	63
	Tlačidlo Štart / Pohotovostný režim	70
	Zastavenie programu / Pridanie bielizne / Zrušenie programu	72
	Koniec programu	73
	Zámok tlačidiel	74
	Systém pre zistenie polovičnej náplne	76
	TWINJET	77

<b>KAPITOLA 7:</b>	<b>TABUĽKA PROGRAMOV</b>	<b>78</b>
<b>KAPITOLA 8:</b>	<b>VÝBER ČIASTKOVÝCH PROGRAMOV</b>	
	Syntetika	89
	Vlna	91
	Extra	93
<b>KAPITOLA 9:</b>	<b>ÚDRŽBA A ČISTENIE PRÁČKY</b>	
	Varovanie	95
	Filtre na prívode vody	96
	Filter čerpadla	97
	Zásuvka na prací prášok	99
<b>KAPITOLA 10:</b>	<b>ZARÁŽKA / KONŠTRUKCIA / BUBON</b>	<b>101</b>
<b>KAPITOLA 11:</b>	<b>ODSTRAŇOVANIE PROBLÉMOV</b>	<b>106</b>
<b>KAPITOLA 12:</b>	<b>AUTOMATICKÉ UPOZORNENIE NA ZLYHANIE A ČO TREBA UROBIŤ</b>	<b>111</b>
	<b>OPIS ŠTÍTKA A ÚSPORA ENERGIE</b>	<b>115</b>
	<b>LIKVIDÁCIA STARÉ PRÁČKY</b>	<b>117</b>



- **Celkom iste si prečítajte návod na použitie**

- **Váš prístroj je navrhnutý na použitie v domácnosti . Komerčné použitie spôsobí zrušenie vašej záruky.**

- Domáce miláčikov udržiajte v dostatočnej vzdialenosti od spotrebiča

- Pred inštaláciou skontrolujte obal svojho spotrebiča a ako náhle bude balenie otvorené, aj jeho vonkajší povrch. Nepoužívajte poškodené stroje alebo stroje s otvoreným obalom.

- Tento spotrebič môžu používať deti staršie ako 8 rokov a osoby so zníženými fyzickými, senzorickými alebo mentálnymi schopnosťami alebo bez dostatku skúseností a znalostí v prípade, že majú dozor alebo sú inštruovaní ohľadom bezpečného používania zariadení a budú oboznámené so súvisiacimi nebezpečenstvami . Deti si nesmie so spotrebičom hrať. Čistenie a údržbu nesmú deti vykonávať bez dohľadu.

- Spotrebič nie je určený na použitie ľuďmi (vrátane detí) so zníženými fyzickými, senzorickými alebo duševnými schopnosťami, alebo bez príslušných znalostí, ak nie sú pod dozorom alebo ak neboli poučení o užívaní tohto spotrebiča osobou zodpovednou za ich bezpečnosť.

- Práčku použite iba na bielizeň, ktorá bola výrobcom označená ako vhodná pre pranie v práčke.

**• Než práčku uvediete do prevádzky, odstráňte zo zadnej časti práčky 4 prepravné skrutky a gumené podložky. Ak nebudú skrutky odstránené, môže to spôsobiť veľké vibrácie, hluk a zlyhanie produktu (zrušenie platnosti záruky).**

- Vaša práčka nie je krytá zárukou na zlyhanie spôsobené akýmikoľvek externými faktormi (pesticídy, požiar, atď.).

- Tento návod nevyhadzujte, uchovajte ho pre budúce použitie, prosím. V budúcnosti ho môžete potrebovať ako vy, tak niekto iný.

Poznámka: Technické údaje sa môžu líšiť podľa zakúpeného produktu.

Výmenu pásu smie vykonať iba autorizovaný servis. Iba originálne náhradné pás: 42006396 Optibelt 6 EPJ 1236

- Nevyhnutná okolitá teplota pre ideálnu prevádzku vášho prístroja je 15-25 °.
- Zmrznuté hadice sa môžu opotrebovať a explodovať. V oblastiach, kde je teplota pod bodom mrazu, môže okolitá teplota ohroziť bezpečnú prevádzku elektronickej dosky.
- Skontrolujte, či oblečenie, ktoré vložíte do práčky nemá v vreckách žiadne cudzie predmety (ihly, mince, zapaľovač, siry, sponky, atď.). Tieto cudzie predmety môžu vaši práčku poškodiť.
- **Odporúča sa, aby bol prvý cyklus prania nastavený na 90° program Bavlna bez do práčky bolo vložené bielizeň a do druhej priehradky v zásuvke bola daná ½ odmerky na prací prášok.**

- V prípade dlhodobého vystavenia pracieho prášku alebo aviváže pôsobeniu vzduchu môže dôjsť k vzniku usadenín, preto prác práši alebo aviváž dávajte do konkrétnej zásuvky až na začiatku každého pranie.
- V prípade, že práčku nebudete dlho používať, odporúča sa, aby ste práčku odpojili a uzavreli prívod vody. Ak necháte dvere práčky otvorené, predídete tým utvorení zápachu v dôsledku nahromadenej vlhkosti.
- Po skúšobnom spustení a testoch vykonaných počas procesu kontroly kvality môže v práčke zostať trochu vody.  
To vaši práčku nepoškodí.
- Nezabudnite, že obalové materiály môžu byť pre deti nebezpečné. Obaly uložte na miesto, kde na ne deti nemôžu dosiahnuť alebo ich zlikvidujte vhodným spôsobom.
- Malé časti, ktoré nájdete priložené k dokumentu, uchovajte mimo dosahu detí a batoliat.
- Programy s predpraním používajte len na veľmi znečistenú bielizeň.

## Funkcia núdzového otvorenia dverí

Keď je práčka spustená a v prípade, že dôjde k výpadku napájania, dvere práčky zostanú zamknuté.

Otvorenie dverí:

1 - Vypnite práčku, prosím. Odpojte práčku z napájacej siete.

2 - Pre vypustenie odpadovej vody postupujte podľa pokynov v časti venovanej čisteniu filtra čerpadla na strane 100.

3 - Stlačte núdzový otvárací mechanizmus, použite k tomu nástroj a dvere súčasne otvorte.

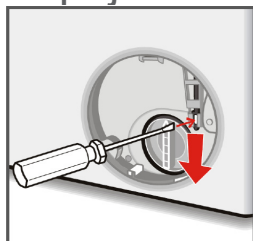

4 - Dvere a rukoväť pre núdzové otvorenie dajte do pozície otvorené. Je potrebné znovu použiť rukoväť pre núdzové otvorenie dverí.



**Pred inštaláciou alebo používaním spotrebiča si MUSÍTE pozorne prečítať všetky bezpečnostné inštrukcie aj návod. Môžete tak ochrániť seba aj svojich blízkych pred smrteľným úrazom a rizikám.**



## **Nebezpečenstvo popálenia**



Pretože práčka môže počas prevádzky dosiahnuť vysoké teploty, nedotýkajte sa počas vypúšťania hadice ani vypúšťanej vody.

## Riziko úmrtia spôsobené elektrickým prúdom



• Nepoužívajte viacnásobné zásuvky ani predĺžovací kábel.

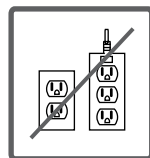

• Do zásuvky nezapájajte zástrčku s poškodeným káblom.

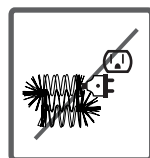

• Zástrčku nikdy nevyťahujte zo zásuvky ťahaním za kábel. Kábel odpojte uchopením priamo za zástrčku.

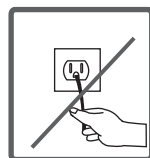

• Nezapájajte zástrčku, ak máte mokré ruky.

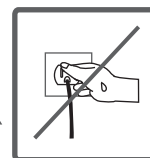

• Nedotýkajte sa nikdy zariadenia, ak máte mokré ruky či nohy.



• Ak je kábel poškodený, mal by ho vymeniť výrobca alebo autorizovaný servisný technik, aby sa zabránilo vzniku nebezpečnej situácie.

## Riziko vytopenia!



- Skontrolujte, či odtok a prítok vody sú plynulé.
- Ak je odtok zaistený prostredníctvom umývadla, ubezpečte sa, že hadica je správne a riadne pripevnená.
- Zaistite, aby prívodná a vypúšťacia hadica boli riadne pripojené, dotiahnuté a nebolo ich tak možné ľahko uvoľniť. Spätný ťah hadice môže zapríčiniť jej uvoľnenie, ak nie je správne pripojená. Obzvlášť dbajte na zvýšené zaistenie pri odtoku prostredníctvom umývadla.

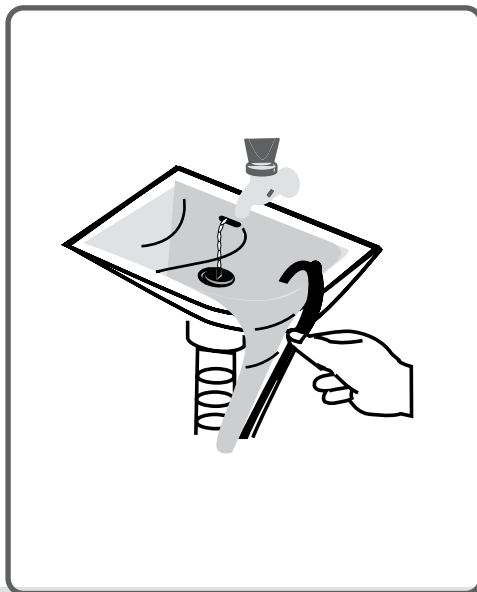
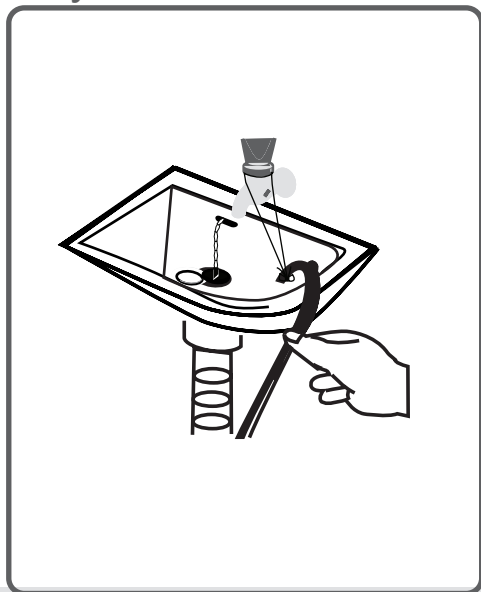

## Nebezpečenstvo požiaru!



- V blízkosti práčky neukladajte ani neskladujte horľavé alebo zápalné látky.

- Nepoužívajte odfarbovače s obsahom síry. Obsah síry v odfarbovači môže spôsobovať koróziu a tým nepriaznivo ovplyvniť vašu práčku.

- Nikdy nepoužívajte prípravky, ktoré obsahujú rozpúšťadlá



- Pred vložением bielizne do práčky skontrolujte vrecká bielizne, či v nich nezostali nejaké predmety. (ako napr. Klinec, ihla, mince, zápalky, atď.)

## Nebezpečenstvo požiaru a výbuchu.

## Pád a nebezpečenstvo zranenia!



- Nelezte a nestúpajte na horný kryt spotrebiča by mohol prasknúť a spôsobiť zranenie.
- Počas inštalácie dajte bokom hadice, prírodné káble a obalový materiál.
- Neotáčajte práčku hore nohami alebo na bok.
- Nemanipulujte s práčkou držaním za pohyblivé časti, ako sú zásuvka na prací prostriedok, dvierka a pod. Tieto časti sa môžu rozbiť a spôsobiť zranenie.
- Hrozí nebezpečenstvo zakopnutia a zranenia ak materiál ako hadice a prírodné káble nie sú správne uložené.

**Práčku musia prenášať aspoň dvaja ľudia.**



## Bezpečnosť detí!



- Nenechajte deti bez dozoru pri práčke, mohli by sa zamknúť vnútri bubna a udusiť sa.

- Vonkajší plášť a sklenená výplň dvierok sa môžu počas prevádzky zahrievať, je preto veľmi dôležité, aby sa deti nepribližovali a nesiahali na práčku. Hrozí riziko vzniku popálenín.



- Obalové materiály udržiavajte mimo dosahu detí.

- Prací prášok a aviváž uschovajte mimo dosahu detí. Hozí riziko otravy, zásahu očí alebo podráždenia kože, ak by deti prišli s pracím prostriedkom alebo avivážou do kontaktu.

## Odstránenie obalového materiálu

Obalový materiál chráni spotrebič pred poškodením počas prepravy. Obalový materiál je bezpečný pre životné prostredie, je recyklovateľný. Recyklácia obalového materiálu znižuje produkciu odpadu.

## Likvidácia starého spotrebiča

Elektrické časti alebo starý spotrebič nevyhadzujte do komunálneho odpadu.

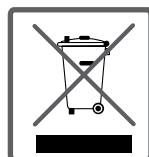

Uistite sa, že starý spotrebič bol odovzdaný na príslušné zberné miesto sústreďujúce elektrické a elektronické spotrebiče.

**Uistite sa, že nepoužívaný starý spotrebič je uložený na vhodnom mieste pre bezpečnosť detí.**

Niektoré dôležité informácie pre efektívne pranie.

- Množstvo bielizne by nemalo presahovať maximum povolenej hmotnosti. Práčka by mala ísť v úspornom režime.
- Nepoužívajte predpranie na málo alebo bežne značistené prádlo. Ušetríte tým elektrickú energiu aj množstvo vody.



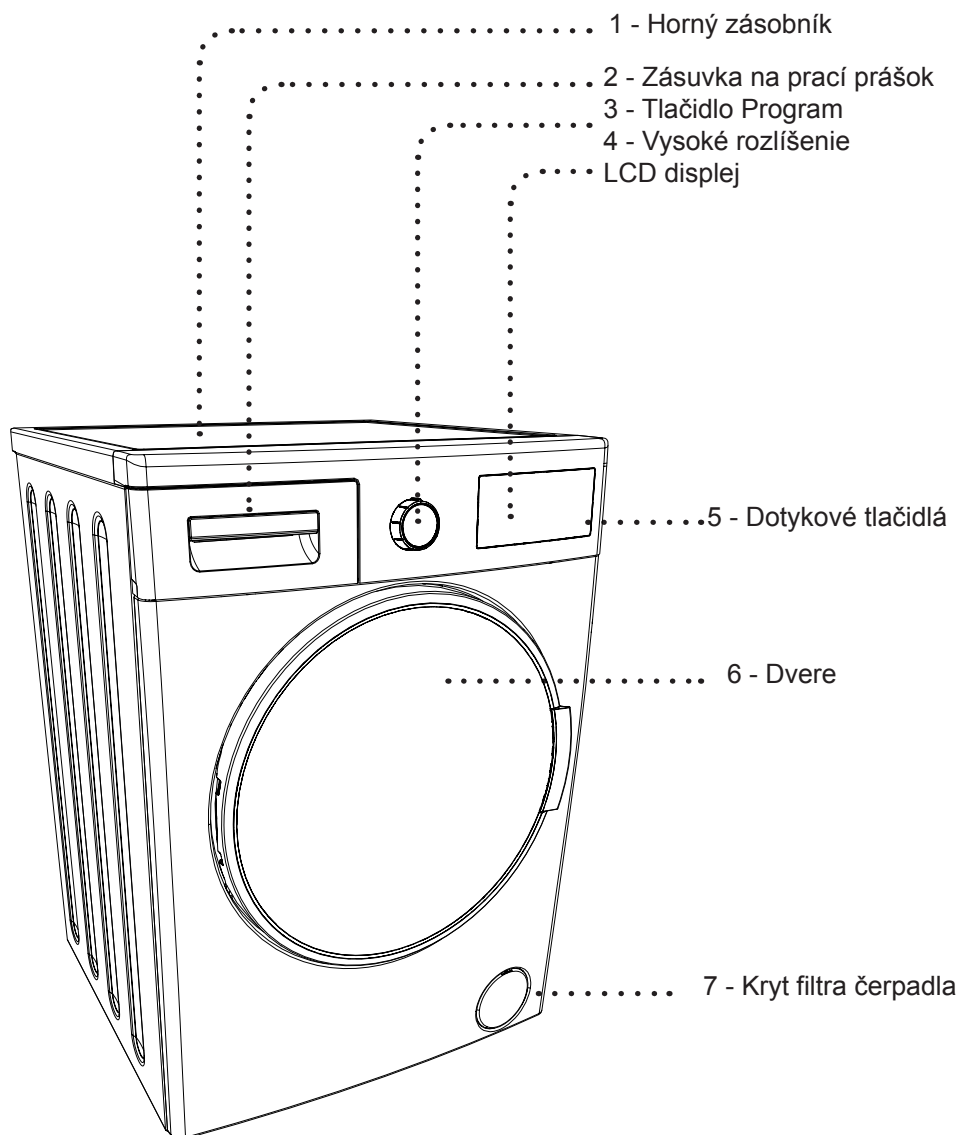

Transportné  
bezpečnostné skrutky

Ventil vypúšťania vody

Vypúšťacia hadica

Prívodný kábel

Transportné  
bezpečnostné skrutky

Transportné  
bezpečnostné skrutky

Transportné  
bezpečnostné skrutky

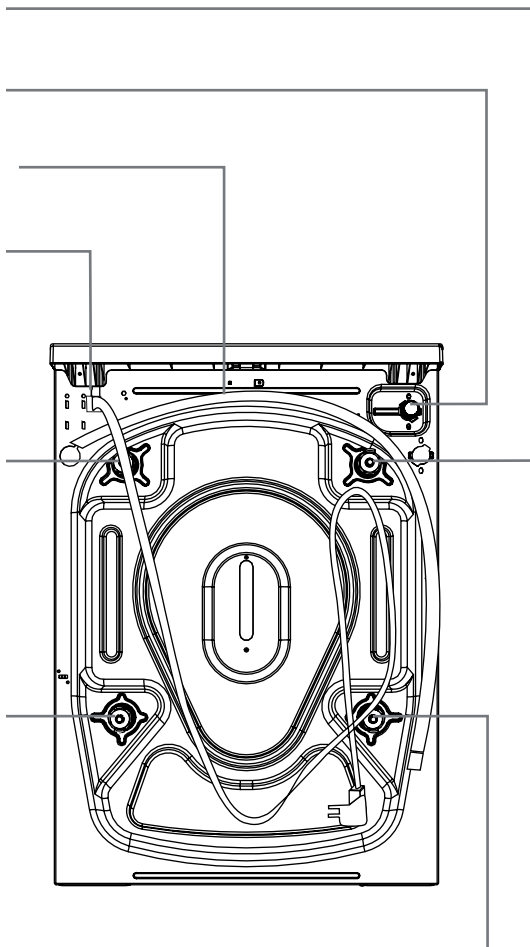

Prevádzkové napätie/ frekvencia	(220-240) V~/50Hz
Celkový prúd	10
Tlak vody	Maximum: 1 Mpa Minimum : 0.1 Mpa
Celkový výkon	2200
Maximálna kapacita suchej bielizne	9
Max. Otáčky	1400
Počet programov	15
Rozmery Výška x šírka x hĺbka	845 x 597 x 582



Pred uvedením práčky do prevádzky musíte odstrániť transportné skrutky umiestnené v zadnej časti práčky. Ak nebudú skrutky odstránené, môžu spôsobiť silné vibrácie a hluk. Poruchy spôsobené spustením práčky s inštalovanými transportnými skrutkami nie sú predmetom záruky.

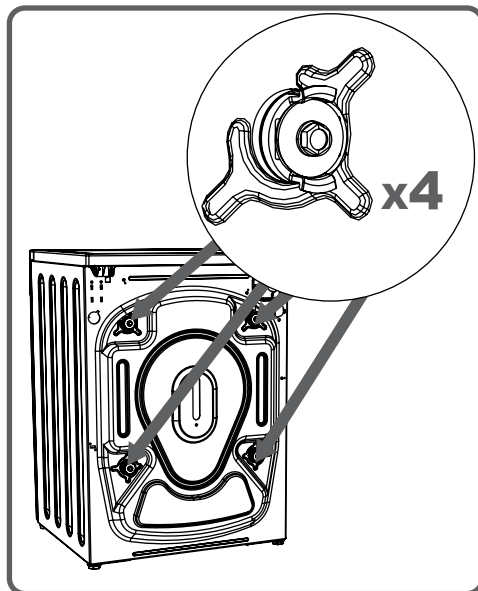

Pomocou zodpovedajúceho kľúča uvoľníte skrutky otáčaním proti smeru hodinových ručičiek

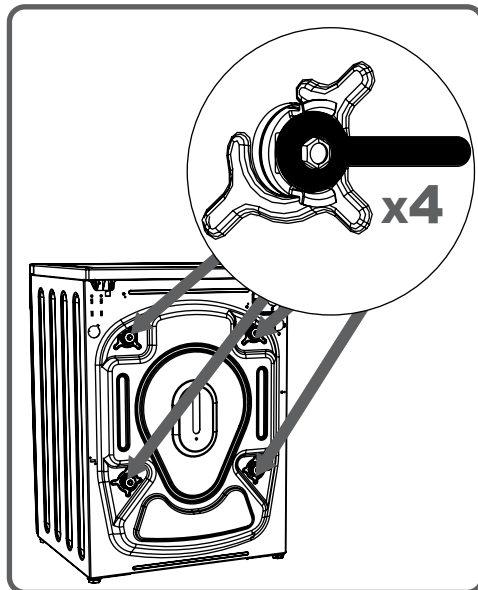

Skrutky odstránite ich vytiahnutím.

Do otvorov po transportných skrutkách vložte plastové záslepky, ktoré nájdete vo vrecku s príslušenstvom.

Transportné skrutky vybrané z práčky si uschovajte na prípadné ďalšie prepravné účely.

**Poznámka:**  
Poruchy spôsobené spustením práčky s nainštalovanými prepravnými skrutkami nie sú predmetom záruky.

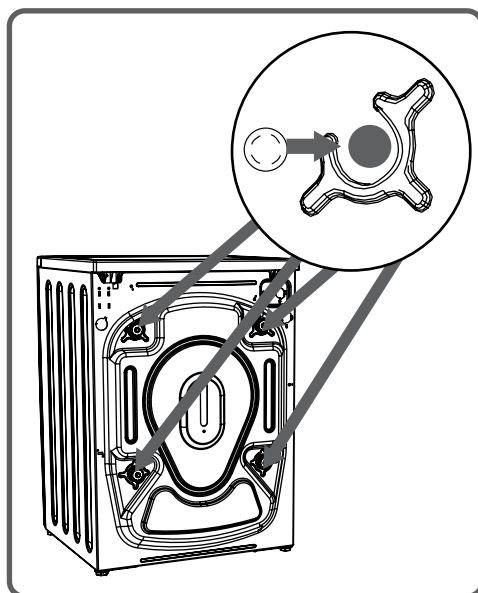
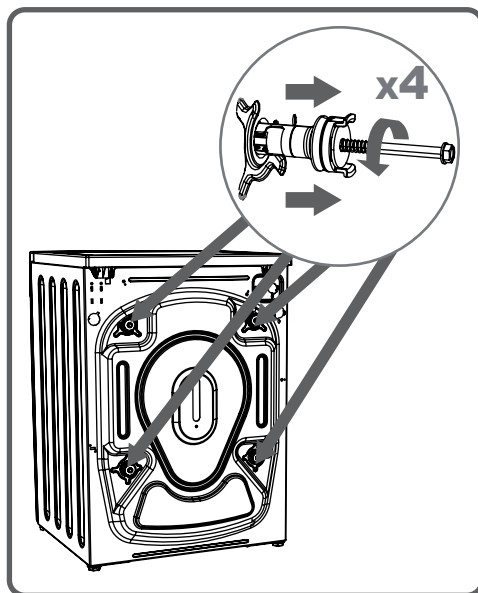

## Vyrovnanie pomocou nastaviteľných nožičiek

- Práčku nestavajte na koberce ani podobné povrchy aby ste nebránili ventilácii
- Aby vaša práčka pracovala potichu a bez vibrácií, mali by ste ju umiestniť na rovný, nekĺzavý a pevný povrch.
- Vyrovnanie práčky môžete upraviť pomocou nastaviteľných nožičiek
- Uvoľnite plastovú maticu.

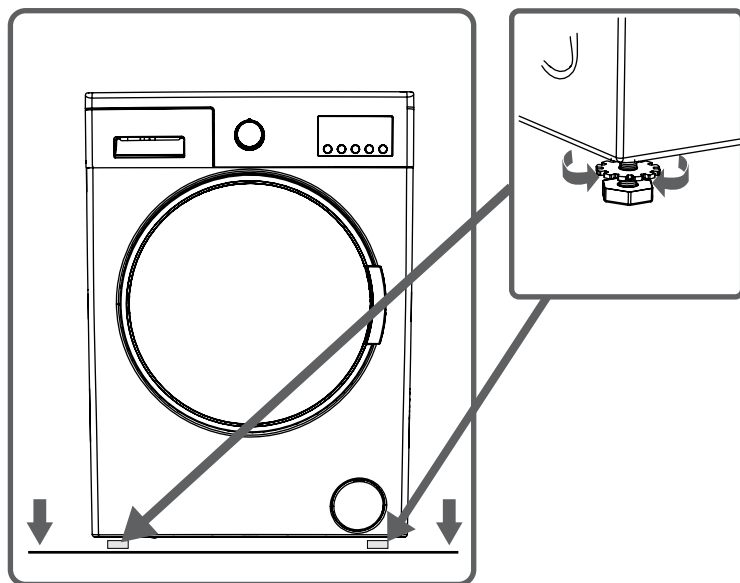

- Upravte vyskrutkovaním nôžok smerom hore alebo dole.
- Po vyrovnaní práčky plastovú maticu opäť dotiahnite jej vyskrutkovaním nahor.

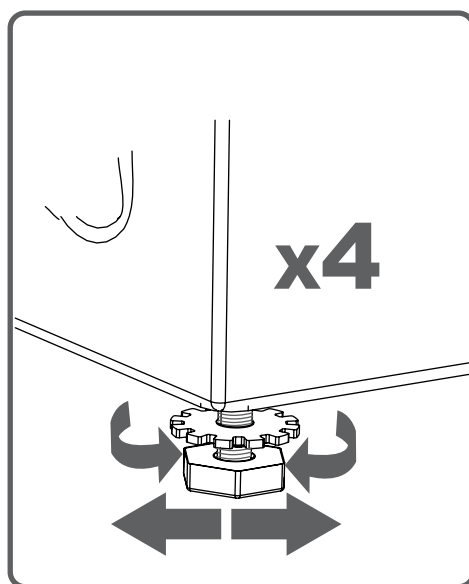

• Nikdy práčku nevyrovnávajte na nerovnom povrchu pomocou kartónu, dreveného kolíka a pod., ktoré by ste vložili pod nožičky.



• Keď umývate podlahu pod práčkou, dávajte pozor aby vaša práčka ostala stabilná.

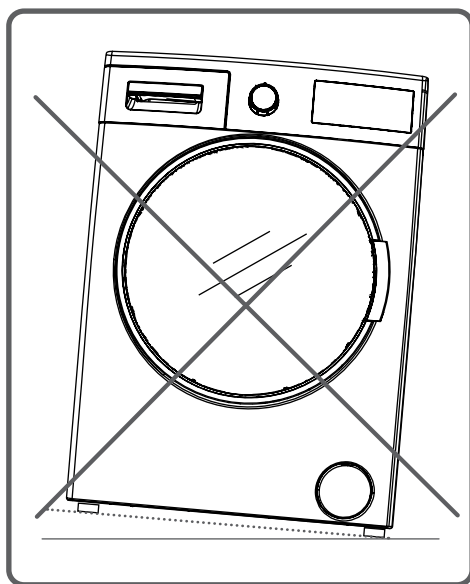



- Technické špecifikácie vašej práčky: 220–240V~50Hz.

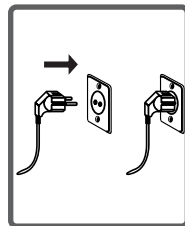

- K napájacímu káblu vašej práčky je pripojená špeciálna uzemňovacia zástrčka. Túto zástrčku musíte úplne zasunúť do uzemnenej zásuvky (s 10 A). Poistka elektrického vedenia, ku ktorému je práčka pripojená, by mala byť 10 A. Ak také zásuvky a poistky doma nemáte, nechajte si ich inštalovať kvalifikovaným elektrikárom.
- Naša spoločnosť neručí za akékoľvek škody spôsobené použitím práčky bez uzemnenia.

**Poznámka: Prevádzka pod nízkym napätím spôsobí, že životnosť a výkonnosť spotrebiča bude znížená.**

• V závislosti od funkcií vašej práčky je práčka vybavená buď jedným prívodom vody (studená), alebo dvomi prívodmi (studená/teplá). Hadica s bielym koncom je určená na prívod studenej vody a hadica s červeným koncom je určená na prívod teplej vody (na práchkach s prívodom teplej a studenej vody).

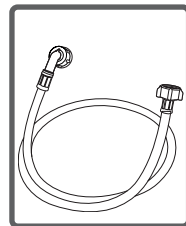

• Aby v spojoch nedochádzalo k únikom vody, obsahuje súprava s hadicami aj 1 tesnenie (pre práčky s prívodom studenej vody) alebo 2 tesnenia (pre práčky s prívodom teplej a studenej vody). Tieto tesnenia inštalujte na koniec prívodnej hadice pripojenej ku kohútiku.

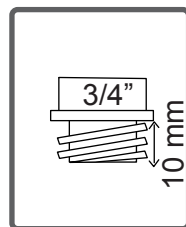

• Prívodné hadice pripevnite k 3/4" vodovodnému kohútiku so závitom

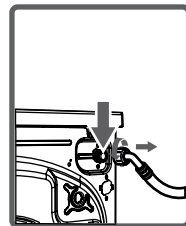

• Hadicu s bielym koncom pripojte k prívodnému ventilu s bielym filtrom a hadicu s červeným koncom pripojte k prívodnému ventilu s červeným filtrom (druhé zmienené platí pre práčky s pripojením teplej a studenej vody). Dotiahnite plastové časti pripojenia rukou. Bezpečnejšie pripojenie vám zaisťí kvalifikovaný inštalatér.

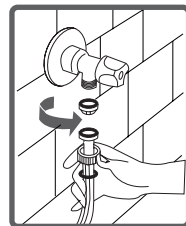

• Tlak vody 0,1 – 1 MPa vášho vodovodu vám zaisťí efektívnejší chod vašej práčky (tlak 0,1 MPa predstavuje pri úplne otvorenom kohútiku prietok viac než 8 litrov vody za 1 minútu).

• Po dokončení pripojenia úplným otvorením prívodu vody skontrolujte, či spoje netečú.

- Skontrolujte, či prívodné hadice nie sú ohnuté, zlomené alebo prasknuté.
- Ak má práčka dvojitý prívod vody (na studenú a teplú vodu), teplota teplej vody by mala byť maximálne 70 °C.

**Poznámka: Používajte len nové prívodné hadice k vašej práčke. Nikdy nepoužívajte staré a poškodené hadice.**

- Koniec vypúšťacej hadice môžete nasadiť priamo na odpadový otvor alebo špeciálnu koncovku pripevnenú na odpade umývadla.

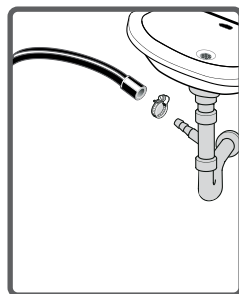

- Nikdy sa nepokúšajte vypúšťaciu hadicu predĺžiť jej nastavovaním.

- Vypúšťaciu hadicu nevkladajte do nádoby, vedierka ani umývadla.

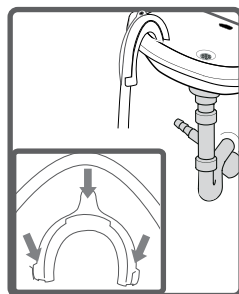

- Skontrolujte, či prírodné hadice nie sú ohnuté, skrútené, prasknuté alebo príliš natiahnuté.

- Vypúšťacia hadica by mala byť inštalovaná vo výške min. 60 cm a max. 100 cm nad zemou.

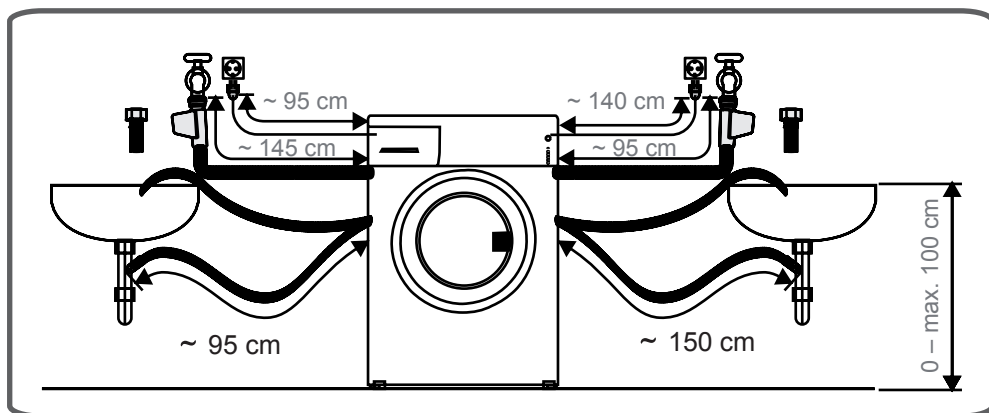

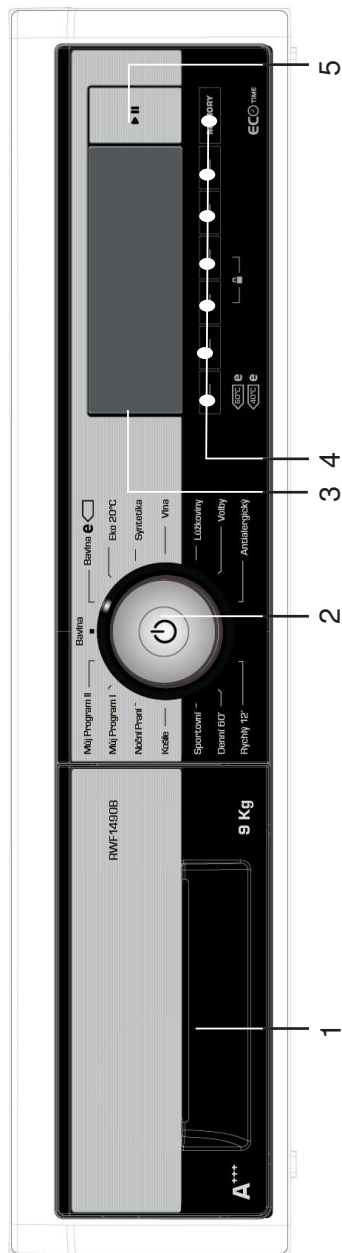

**1 - Zásuvka na prací prášek**

**2 - Tlačidlo Program / Zap. / Vyp. :** Pomocou tohto tlačidla môžete nastaviť program pre pranie bielizne. Program môžete vybrať otočením do ľubovoľného smeru. Skontrolujte, či je koliesko programu presne na programe, ktorý chcete vybrať. Stlačením tlačidla Zap. / Vyp. môžete spotrebič zapnúť a vypnúť.

**3 - Obrazovka s informáciami:** Na tejto obrazovke sa zobrazí funkcie programu prania, ktorý ste si vybrali a aj informácie o aktuálnom stave práčky.

**4 - Tlačidlá pre nastavenie doplnkových funkcií:** Tlačidlá na vašej práčke sú dotykové tlačidlá. Aby ste urobili výber, stačí sa ich zľahka dotknúť.

**5 - Tlačidlo Štart / Pohotovostný režim:** Pomocou tohto tlačidla môžete práčku spustiť a pozastaviť.

- Ak budete používať tekutý prací prostriedok, je potrebné použiť špeciálny násadec na tekutý prací prostriedok. (Ten sa nachádza v príslušenstve práčky.) Tekuté prací prostriedky môžete použiť pre všetky prací programy bez predprania. Násadec vložte do oddelenia pre hlavné pranie – pozrite obrázok vyššie; a podľa potreby nalejte tekutý prací prostriedok. Neprekračujte rysku maxima. Vždy vyberte násadec, ak budete používať sypký prací prostriedok.

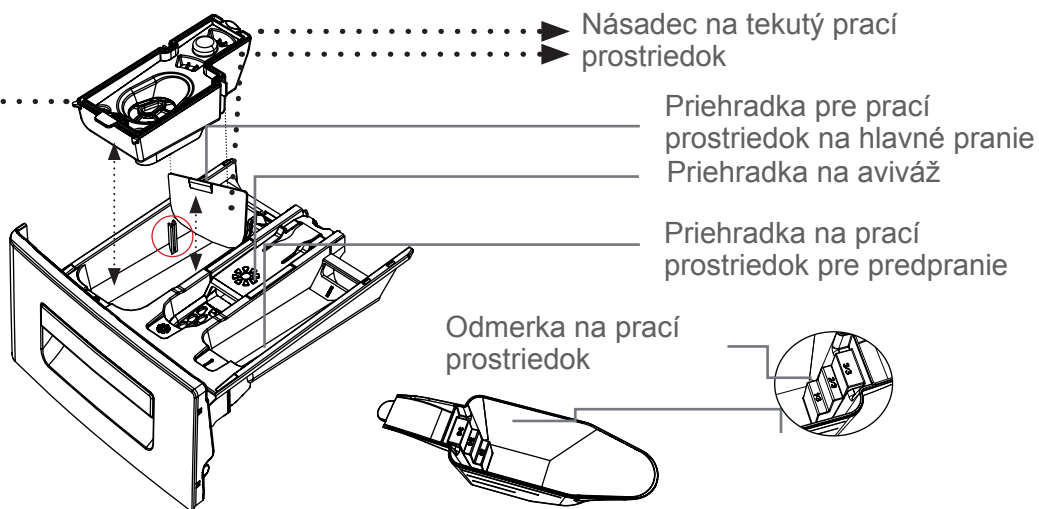
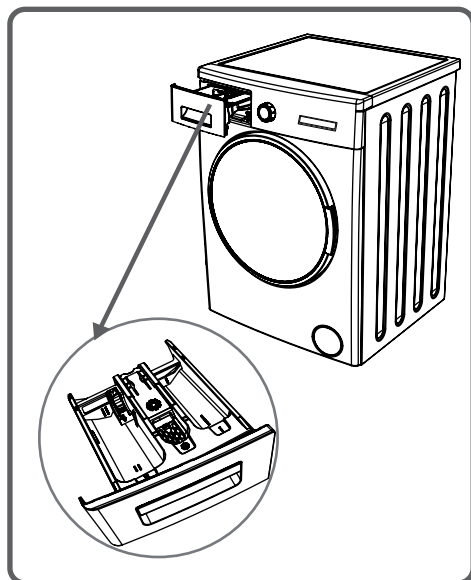

(\* Príslušenstvo sa môže meniť v závislosti od modelu)

## Priehradky (oddelenia)

### Priehradka na hlavné pranie :

Do tejto časti zásuvky vkladajte iba pracie prostriedok (tekutý alebo prášok), odstraňovač vodného kameňa a pod. Pri použití tekutého pracieho prostriedku použite špeciálny násadec. Ten sa nachádza v príslušenstve práčky.

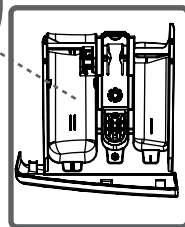
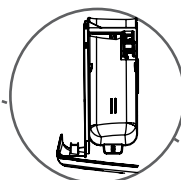

### Priehradka na aviváž:

V tejto časti používajte iba aviváž (odporúčame používať množstvo a typ aviváže podľa inštrukcií výrobcu aviváže a bielizne). Občas môžu zvyšky aviváže zostať v priehradke. Je to tým, že je aviváž viskózna. Aby ste tomu zabránili, odporúčame používať menej viskóznou (tzn. lepkavú) aviváž alebo ju môžete zriediť vodou.

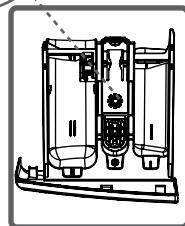
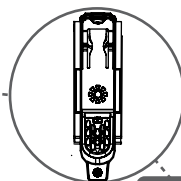

### Priehradka na predpranie:

Túto časť naplňte iba v prípade, ak bola vybraná funkcia predprania. Odporúčame túto funkciu používať iba pri silne zašpinenej bielizni.

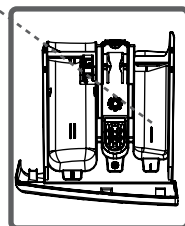
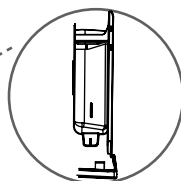

(\* ) Špecifikácia zariadenia sa môže líšiť v závislosti od výrobku

- Program pre pranie môžete vybrať pomocou kolieska pre voľbu programov.
- Výber programu vykonáte otáčaním kolieska pre výber programu oboma smermi.
- Skontrolujte, či je koliesko programu presne na programe, ktorý chcete vybrať.
- Stlačením tlačidla Zap. / Vyp. môžete spotrebič zapnúť a vypnúť.









Prvé nastavenie vašej práčky:

- Zapojte práčku.
- Otvorte vodovodný kohútik.
- Stlačte tlačidlo Zap. / Vyp.

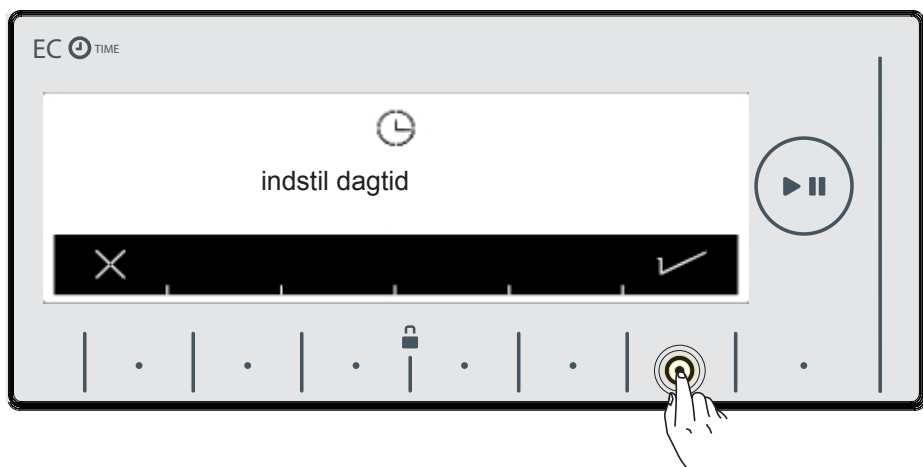

- Po zobrazení loga sa vaše práčka automaticky prepne do menu nastavenia času.



- Vaša práčka vás vyzve na schválenie nastavenie aktuálneho času. Prejdite do menu nastavenie stlačením tlačidla   vám umožní vykonať ukončenie bez nastavenia.

**Poznámka:**Aktuálny čas musíte nastaviť správne. Ak tak neurobíte, ovplyvní to použitie ostatných funkcií súvisiacich s časom.

**Poznámka:**Zaznamenané časové údaje sa reštartujú, ak svoju práčku necháte odpojenú dlhšie ako 15 dní. V takom prípade vás práčka pri ďalšom zapnutí znova vyzve na opätovné nastavenie času.

- Nastavenie aktuálnej hodiny a minúty vykonáte stlačením tlačidiel so symbolmi > >

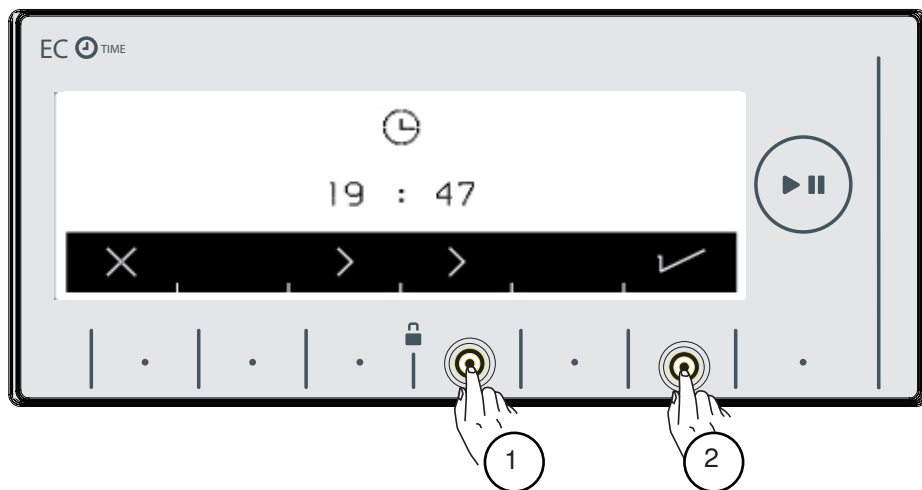

- Po nastavení aktuálneho času svoju voľbu schváľte stlačením tlačidla ✓.

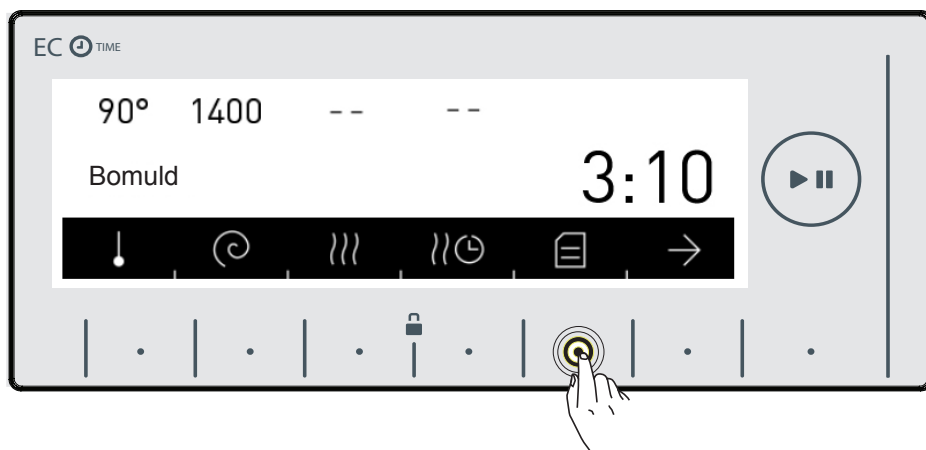

- Vaša práčka automaticky prejde na hlavnú obrazovku vybraného programu. Do ponuky nastavenia spotrebiče prejdite stlačením tlačidla

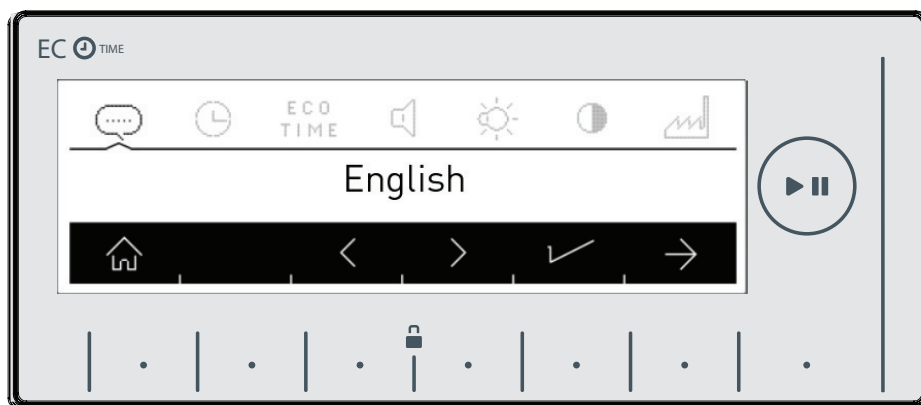

- Požadovaný jazyk môžete vybrať pomocou tlačidiel <>.

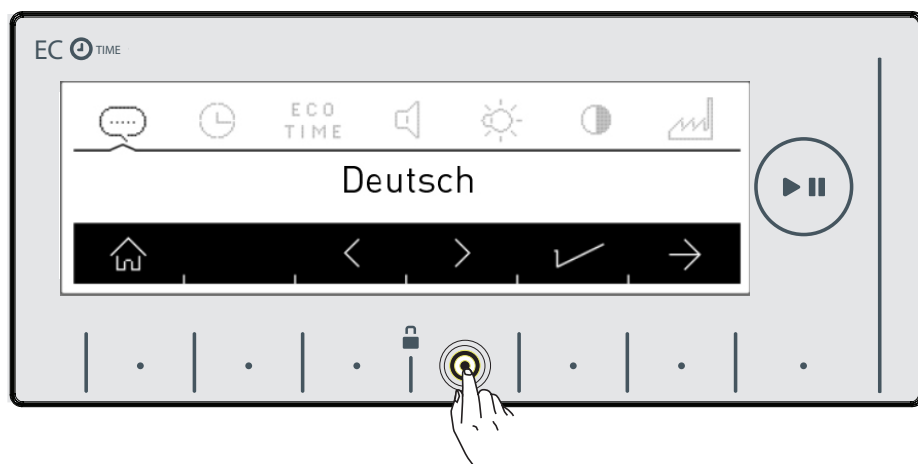

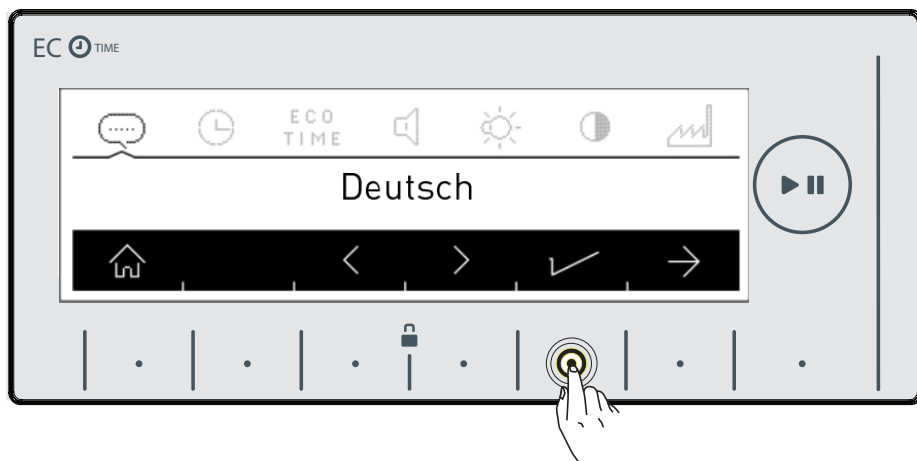

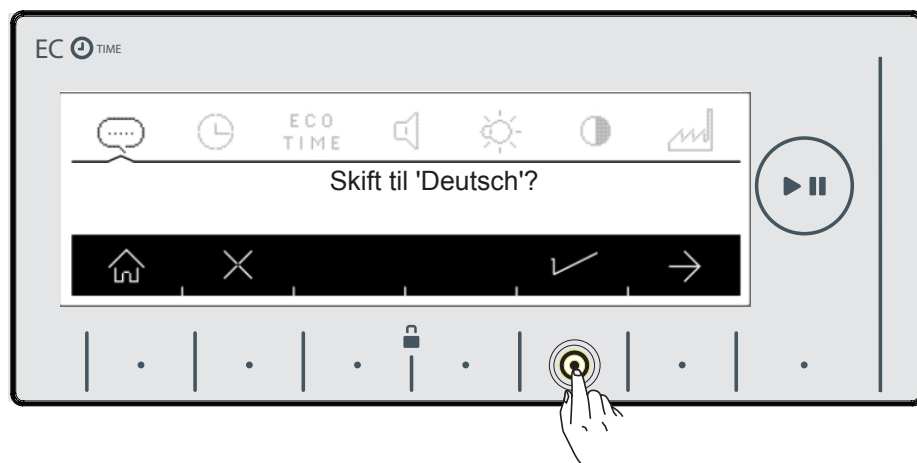

- Pre uloženie zvoleného jazyka stlačte tlačidlo ✓.
- Na displeji sa zobrazí otázka, či výber schvaľujete.





- Stlačte tlačidlo  a potvrďte zmenu jazyka.
- Ak sa domnievate, že ste vybrali zlý jazyk, stlačte tlačidlo  a znovu vykonajte výber jazyka.
- Keď schválite zmenu jazyka, zvolený jazyk bude aktívna.

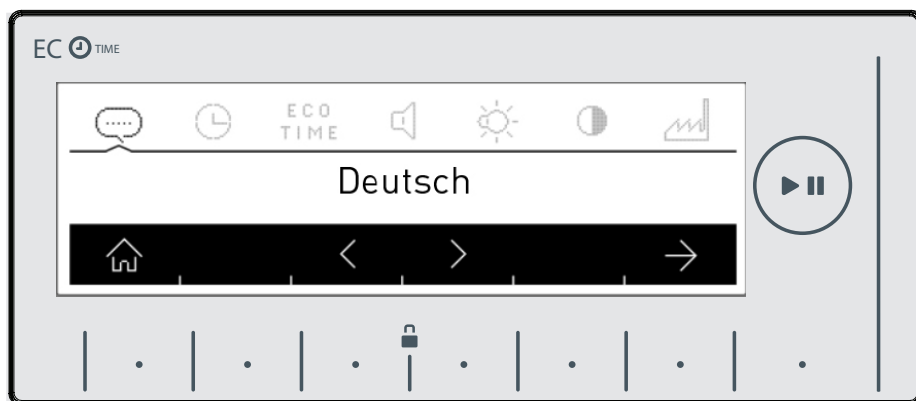

- Prejdite na menu nastavení  tak, že dvakrát stlačíte tlačidlo **ECO TIME**.

• Náklady na spotrebu elektrickej energie sa v priebehu dňa mení, podľa časových intervalov nastavených dodávateľovi elektrickej energie. Tieto intervaly zistíte od dodávateľa elektrickej energie a nastavte hodiny, v ktorých dochádza k úspore a práčku používajte v týchto nastavených intervaloch.

Poznámka: Vaša rozvodná sieť musí byť zapojená na počítadlu, ktoré dokáže takú úsporu energie zabezpečiť.

• Pre nastavenie tohto nastavenia stlačte tlačidlo ✓.

• Ak to chcete urobiť neskôr, stlačte tlačidlo ✕.

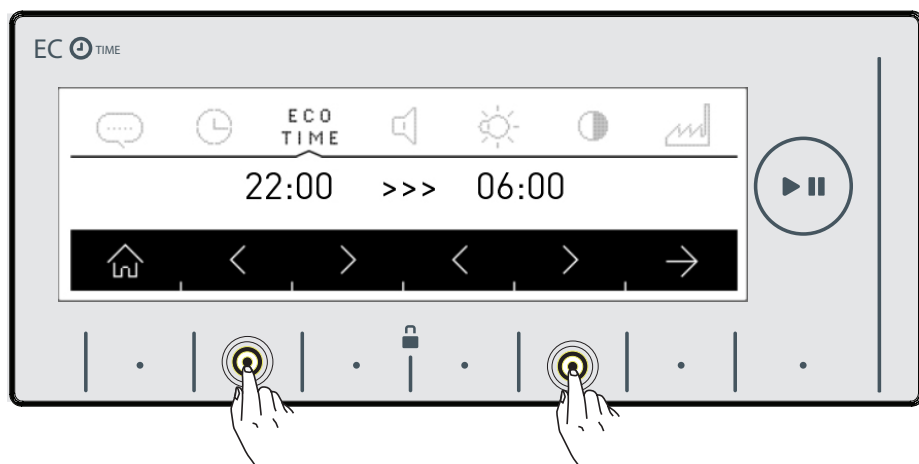

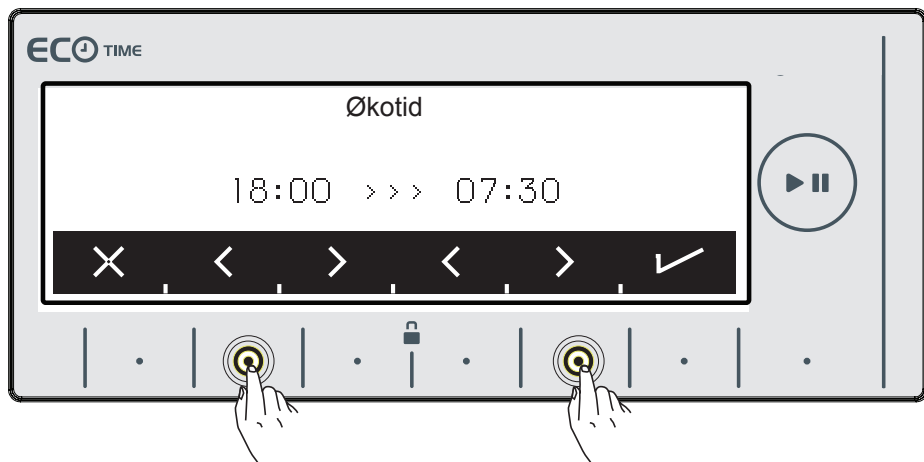

- Časový interval môžete tiež nastaviť stlačením tlačidiel <>. Informácie k aktivácii doplnkovej funkcie nájdete na strane 61.

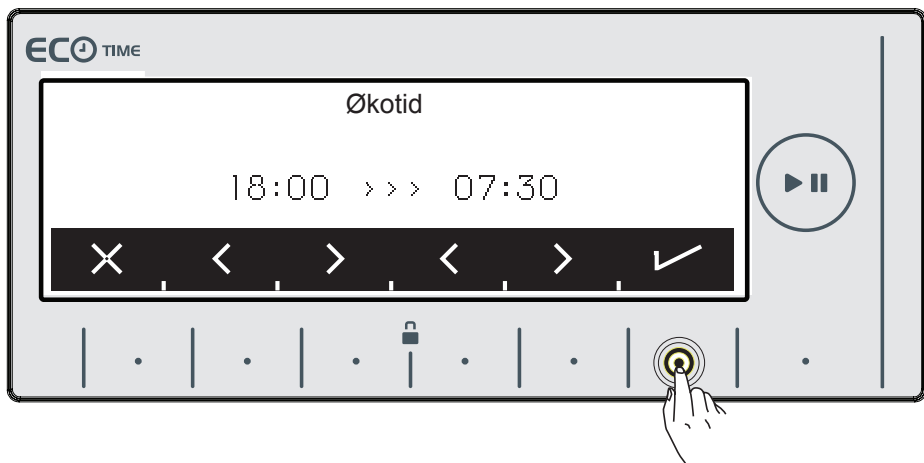

- Svoj výber potvrdíte stlačením tlačidla ✓.



- Hlasitosť práčky môžete vykonať stlačením tlačidiel <>.

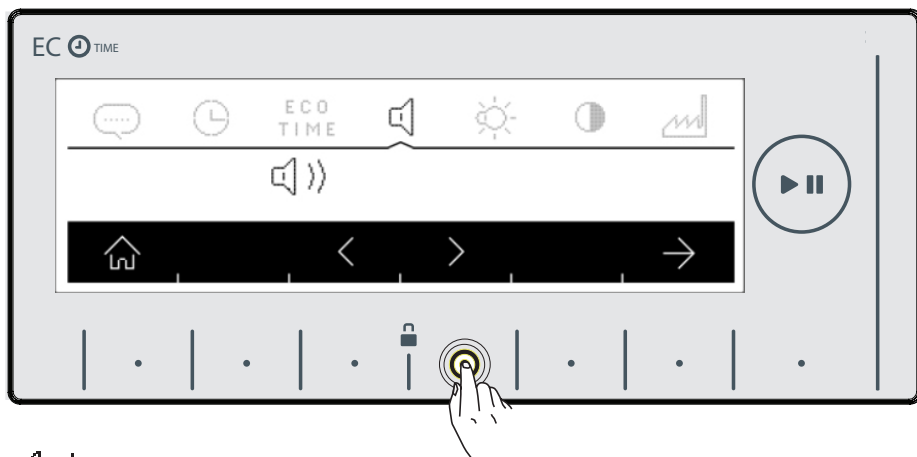

 symbol oznámi, že výstražný zvuk spotrebiča je zapnutý.

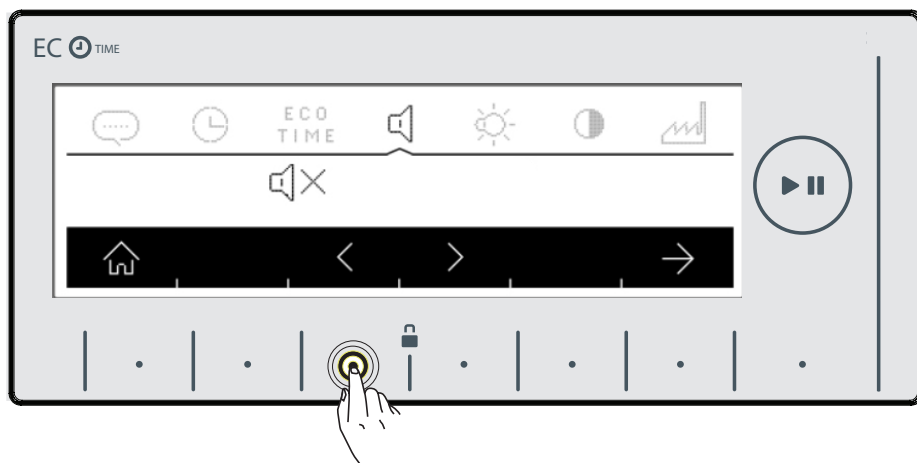

 symbol oznámi, že výstražný zvuk spotrebiča je vypnutý.

- Jas obrazovky práčky môžete vykonať stlačením tlačidiel →.



- Nastavenie jasů obrazovky práčky môžete vykonať stlačením tlačidiel <> so symbolmi ☀️.

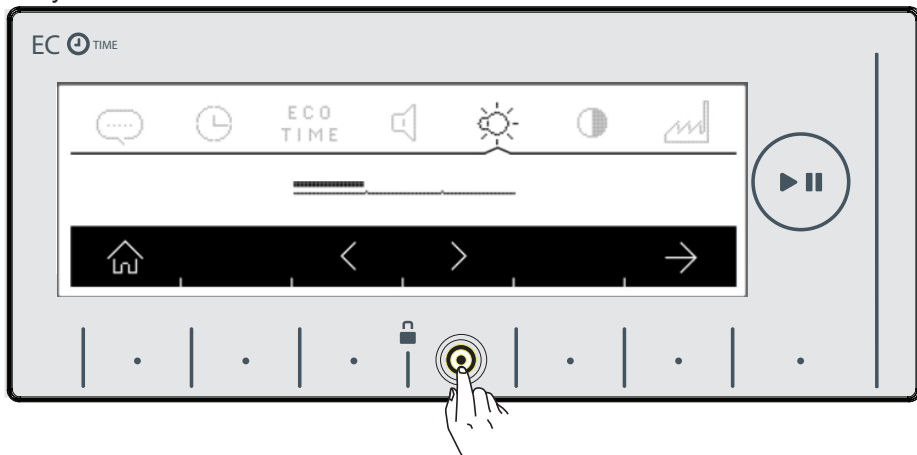

- Nastavenie kontrastu obrazovky práčky môžete vykonať stlačením tlačidiel so symbolom ➔.

- Nastavenie kontrastu obrazovky práčky môžete vykonať stlačením tlačidiel so symbolmi <>.

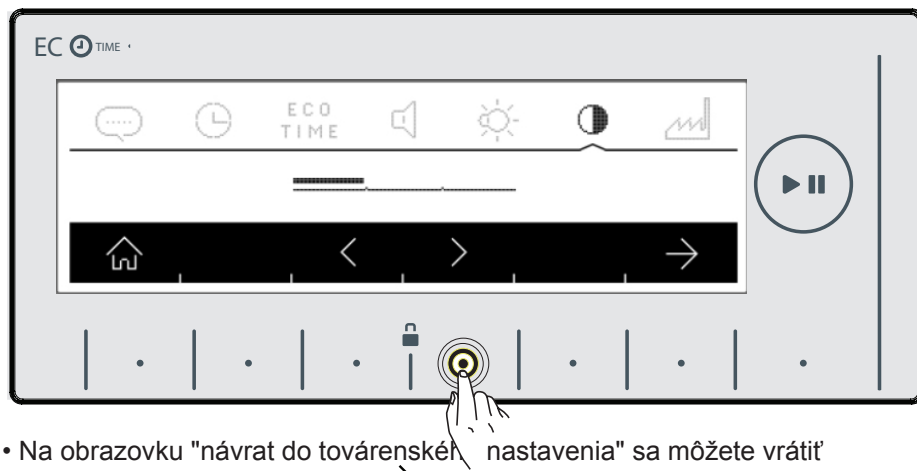

- Na obrazovku "návrat do továrenského nastavenia" sa môžete vrátiť stlačením tlačidla so symbolom ➔.





Ak chcete vrátiť práčku do továrenského nastavenia:

- Stlačte tlačidlo so symbolom .



- Na displeji sa zobrazí otázka, či výber schvaľujete. ✓



- Na displeji sa zobrazí otázka, či výber schvaľujete.
- Ak chcete výber zrušiť, stlačte tlačidlo so symbolom .
- Na hlavnú obrazovku sa môžete vrátiť stlačením tlačidla .

- Na vašej bielizni sa nachádza štítok s pracími symbolmi. Perte a sušte bielizeň podľa špecifických symbolov na štítku bielizne.

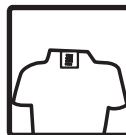

- Bielizeň rozdeľte podľa typu (bavlna, syntetika, jemné, vlna a pod.), teploty pri praní (studená, 30, 40, 60, 90) a úrovne zašpinenia. (Mierne zašpinená, bežne zašpinená, veľmi zašpinená)



- Nikdy neperte bielu bielizeň spolu s farebnou.

- Vaša nová farebná bielizeň môže pustiť farbu, preto ju perte samostatne.

- Pred vloženíím bielizne do práčky skontrolujte vrecká, či v nich nezostali nejaké predmety. Tým zabránite možnému poškodeniu oblečenia aj práčky.



**Akékoľvek poruchy práčky v dôsledku vniknutých cudzích predmetov do práčky, nebudú podliehať záruke.**



- Zapnite zipsy a gombíky na bielizni.

- Zo záclon a závesov odstráňte plastové alebo kovové háčiky alebo ich vložte do pracieho vrecka a vrecko zaviažte.









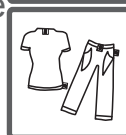



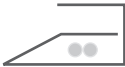
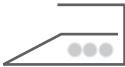
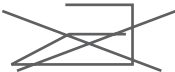

- Odevy, ako sú nohavice, pleteniny, tričká a tielka, otočte naruby.



- Malé kúsky, ako sú ponožky a vreckovky, perte v pracom vrecku.



 <p>Vhodné na bielenie</p>	 <p>Nepoužívajte bielenie.</p>	 <p>Normálne pranie</p>
 <p>Maximálna teplota žehlenia je 150 °C</p>	 <p>Maximálna teplota žehlenia je 200 °C</p>	 <p>Nesmie sa žehliť.</p>
 <p>Možnosť chemického čistenia</p>	 <p>Nesmie sa chemicky čistiť.</p>	 <p>Sušte na plochej podložke.</p>
 <p>Vešajte po odstredení.</p>	 <p>Sušte zavesené.</p>	 <p>Nežmýkajte.</p>
 <p>Čistenie iba perchlórom, plynom, alkoholom alebo R113.</p>	 <p>Čistenie iba perchlórom, plynom, alkoholom alebo R113.</p>	 <p>Chemické čistenie so všetkými druhmi prostriedkov</p>

Maximálna kapacita práčky sa môže líšiť podľa programu, ktorý ste vybrali. Neprekračujte maximálnu náplň suchej bielizne uvedeného na tabuľke s programami.

- Otvorte dvere práčky.

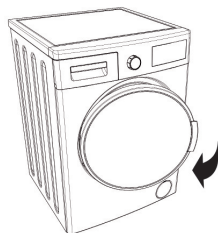

- Skontrolujte bubon práčky. Môže tam byť bielizeň z predchádzajúceho prania. Ak tam je, práčku pred výberom programu vyprázdňte.

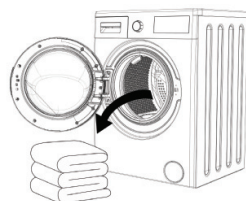

- Bielizeň vložte do práčky. Zložené bielizeň, napr. Deky a prestieradlá vložíte do práčky tak, ako je zobrazené nižšie.

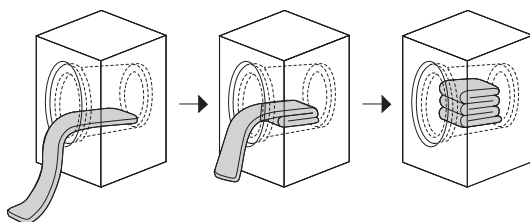

- Bielizeň vkladajte oddelene.
- Skontrolujte, či sa bielizeň počas zatvárania dverí práčky nezachytila medzi kryt a pod tesnenie.
- Skontrolujte, či sú dvere práčky zatvorené.
- Ak nie sú dvere zatvorené, vaša práčka pranie nespustí.

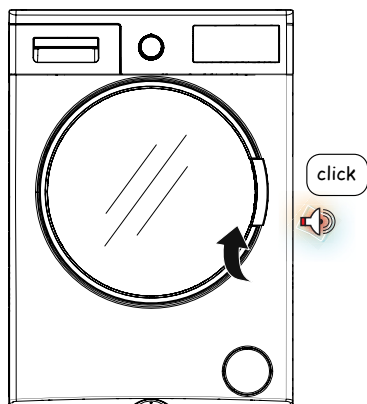

Množstvo pracieho prostriedku použitého v práčke bude závisieť na nasledujúcich kritériách:

- Množstvo pracieho prášku bude závisieť od miery znečistenia vašej bielizne. Nepredpierajte svoje menej znečistenú bielizeň a do druhej priehradky zásuvky na prací prášok dajte malé množstvo prášku.
- Na veľmi znečistenú bielizeň je možné použiť funkciu predpierania. Ak použijete funkciu predpierania, umiestnite 1/4 pracieho prostriedku, ktorý by ste inak dali do priehradky na prací prostriedok do priehradky očíslované 1 a zvyšné 3/4 dajte do priehradky očíslované 2.
- V práčke používajte pracie prostriedky vyrobené pre automatické práčky. Pri určovaní množstva pracieho prostriedku, ktoré použijete v práčke, sa riadte odporúčaním výrobcu pracieho prostriedku.
- Čím vyššia je tvrdosť vody, tým viac pracieho prostriedku použijete.
- Množstvo pracieho prášku, ktorý použijete, sa zvýši s množstvom bielizne.
- Do zásuvky na aviváž dajte aviváž. Neprekračujte rysku MAX. V opačnom prípade sa aviváž dostane do vody na pranie.
- Aviváže s vysokou hustotou musia byť použité nariadené na požadovanú hustotu ešte pred naliatím do priehradky. A to preto, že aviváž o vysokej hustote upchá odtok a zabráni prietoku aviváže. Tekuté pracie prášky môžete použiť vo všetkých programoch bez predpierania. V takom prípade vložte nádobku na tekutý prací prášok do druhej časti zásuvky na prací prostriedok a naplňte tekutým pracím práškom tak, aby ste neprekročili maximálnu úroveň a množstvo odporúčané výrobcom. (Umiestnenie nádoby na tekutý prací prášok v zásuvke vid' strana 30.)

- Zapojte práčku.
- Otvorte vodovodný kohútik.
- Otvorte dvere práčky.

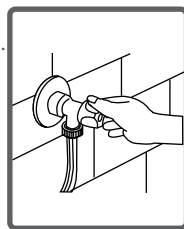
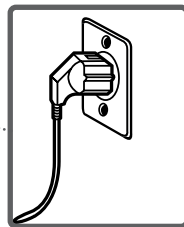

- Bielizeň vložte do práčky.
- Dvere práčky zatvorte tak, aby ste začuli zvuk cvaknutie.



- Stlačte tlačidlo Zap. / Vyp.



- Požadovaný program vyberte pomocou tlačidla pre voľbu programov.



- Názov a funkcie programu sa zobrazí na obrazovke.

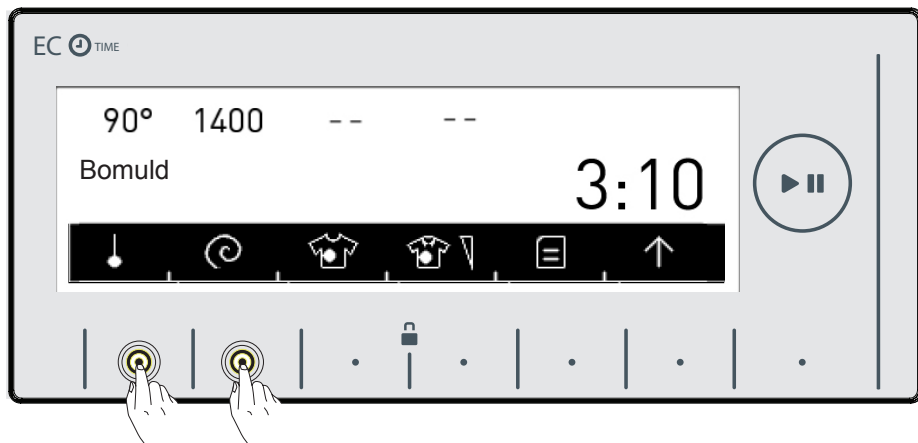

- Nastavenie teploty (✱, 20 °, 30 °, 40 °, 60 °, 90 °) vykonáte stlačením symbolu ●.

- Nastavenie rýchlosti odstredenia (⌀, 400, 600, 800, 1000, 1200, 1400) môžete vykonať pomocou tlačidla ⌚.



Vaša práčka má doplnkové funkcie na odstránenie 22 rôznych druhov škvŕn. Tieto doplnkové funkcie môžete použiť podľa typu škvŕny na vašej bielizni.

**Varovanie:** Aby táto funkcia fungovala tak, ako má, nesmiete nechať škvŕny na bielizni zaschnúť. Najprv odstráňte tekutej časti.

**Varovanie:** Než začnete s praním škvŕn na oblečení, škvŕnu vysušte handričkou. Netlačte!

Podľa typu znečistenia práčka automaticky nastaví teplotu prania, pohyb otáčania bubna a počet plákaní a dĺžku cyklu.

Postupy pri odstraňovaní škvŕn sú nasledovné:

**Škvŕna od krvi:** Doplnková funkcia v kombinácii s vybraným programom prania rozpustí na bielizni škvŕny od krvi v studenej vode ešte pred spustením hlavného programu a potom znečistenú látku vyperie, až potom sa spustí zvolený program.

**Škvŕna od vajcia:** Škvŕny od vajcia budú po určitú dobu namáčať vo vode v teplej vode a potom sa spustí kombinovaný program, ktorým sa cyklus prania dokončí.

Funkcie pre výber typu škvŕny sú uvedené nižšie.

V prípade iných škvŕn sú k dispozícii podobné riešenia.

Pre aktiváciu výberu škvŕny stlačte tlačidlo výberu  na obrazovke práčky. (Obrázok 1)

Voľbu typu škvŕny vykonajte stlačením tlačidiel . (Obrázok 2)

Pre schválenie výberu aktivujte doplnkovú funkciu, ktorú ste si vybrali, stlačením tlačidla  na obrazovke. (Obrázok 2)

Obrázok 1

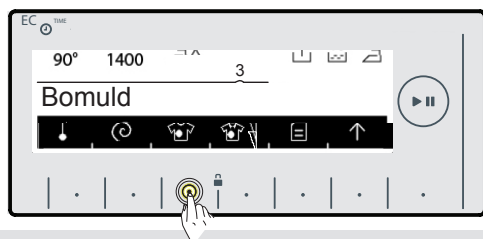

Obrázok 2

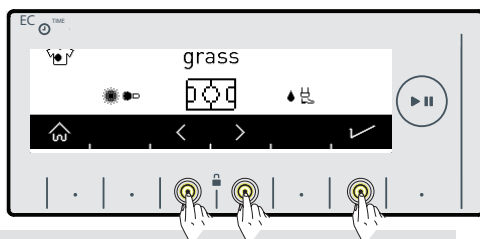



Obrázok 3

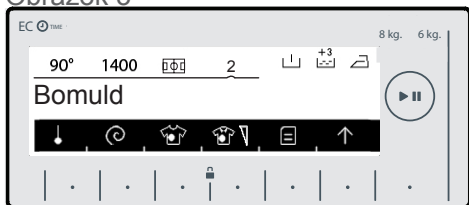

Obrázok 4



Na obrazovke sa zobrazí symbol vybraného typu znečistenia. (Obrázok 3)

Ak chcete voľbu zrušiť, stlačte tlačidlo so symbolom výberu typu znečistenia. Na displeji sa krátko zobrazí správa, že výber sa ruší. "Výber typu znečistenia"

Ak chcete túto funkciu znovu vybrať, postupujte tak, ako je uvedené na Obrázku 1 a Obrázku 2.

Poznámka: Ak nie je na konci prania dosiahnutie želaného výsledku, možno ste vybrali zlý typ znečistenia; znovu vykonajte prací cyklus sa správnou voľbou typu znečistenia a škrvnu odstráňte.

Tabuľka s vysvetlením typu znečistenia.

## Tabuľka s vysvetlením typu znečistenia

1-  blood blod	8-  coffee kaffe	15-  cuff grime manchet
2-  mud mudder	9-  red wine rødvin	16-  oil olie
3-  socks Sokker	10-  tomato Tomato	17-  sauce sauce
4-  baby food babymad	11-  tea te	18-  chocolate Chokolade
5-  sweat sved	12-  fruit frugt	19-  deodorant dezodorant
6-  egg Æg	13-  grass græs	20-  stick læbestift
7-  ice cream is	14-  collar grime krave	21-  make-up Make-up
		22-  Zmes

PROGRAMY	VÝBER TYPU ZNEČISTENIA
Bavlna	S
Bavlna eko	S
* Bavlna 60 e	S
* Bavlna 40 e	S
Eko 20 °	SY
Syntetika	S
* Závesy	S
Vlna	SY
* Hodváb	SY
Periny	S
Extra	SY
* Plákanie	SY
* Žmýkanie	SY
* Vypúšťanie	SY
* Čistý bubon	SY
Pre alergikov	S
Rýchly 12 '	SY
Denné 60 °60 '	S
Športové oblečenie	S
Blúzky / Košele	S
Nočné pranie	S
S: Voliteľný SY: Žiaden výber *: Čiastkové programy	



Môžete vykonať výber nastavenia podľa miery znečistenia bielizne a nechať bielizeň vyprať viackrát alebo menej krát, pri nižšej alebo vyššej teplote. Miera znečistenia je u niektorých programov nastavená automaticky. Môžete vykonať zmeny podľa svojich požiadaviek.

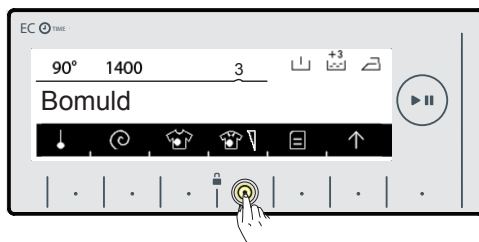

**Note:** Ak počas stlačenia tlačidla pre voľbu miery znečistenia  nedôjde k žiadnej zmene, u vybraného programu nemožno taký výber vykonať.

### 1 Malé znečistenia (žiadna predpierka)

### 2 Znečistenie (v prípade potreby použite predpieranie)

### 3 Veľké znečistenie (v prípade potreby použite predpieranie)

PROGRAMY	VÝBER úrovne znečistenia	Výrobné nastavenia	VOLITEĽNÉ ÚROVNE	
Bavlna	S	Špinavé	Veľmi špinavé	Málo špinavé
Bavlna eko	S	Špinavé	Veľmi špinavé	Málo špinavé
* Bavlna 60 e	S	Špinavé	Veľmi špinavé	Málo špinavé
* Bavlna 40 e	S	Špinavé	Veľmi špinavé	Málo špinavé
Eko 20 °	SY	Málo špinavé	NS	NS
Syntetika	S	Špinavé	Veľmi špinavé	Málo špinavé
* Závesy	S	Špinavé	Veľmi špinavé	Málo špinavé
Vlna	S	Špinavé	Veľmi špinavé	Málo špinavé
* Hodváb	S	Špinavé	Veľmi špinavé	Málo špinavé
Periny	S	Špinavé	Veľmi špinavé	Málo špinavé
Exstra	SY	NS	NS	NS
* Plákanie	SY	NS	NS	NS
* Žmýkanie	SY	NS	NS	NS
* Vypúšťanie	SY	NS	NS	NS
* Čistý bubon	SY	NS	NS	NS
Pre alergikov	S	Špinavé	NS	NS
Rýchly 12'	SY	Málo špinavé	NS	NS
Denné 60 °60'	S	Špinavé	Málo špinavé	NS
Športové oblečenie	S	Špinavé	Veľmi špinavé	Málo špinavé
Blúzky / Košele	S	Špinavé	Veľmi špinavé	Málo špinavé
Nočné pranie	S	Špinavé	Veľmi špinavé	Málo špinavé

S: Voliteľný SY: Žiaden výber \*: Čiastkové programy



Pred spustením programu môžete vybrať doplnkovú funkciu.

- Stlačte tlačidlo doplnkovej funkcie, ktorú by ste chceli vybrať.

Doplnkové funkcie nemusia byť k dispozícii s ohľadom na program, ktorý ste vybrali alebo množstvo bielizne, ktoré ste vložili do práčky.

Dôvody nespustenie:

- Nie je kompatibilný s doplnkovou funkciou, ktorú ste vybrali skôr.
- Ak sa neaktivuje doplnková funkcia, ktorú chcete vybrať kým je práčka spustená, interval pranie, ktorý má doplnková funkcia použiť, sa neaktivuje.
- Pre doplnkové funkcie použité v programoch použite tabuľku programov na stranách 81-91.

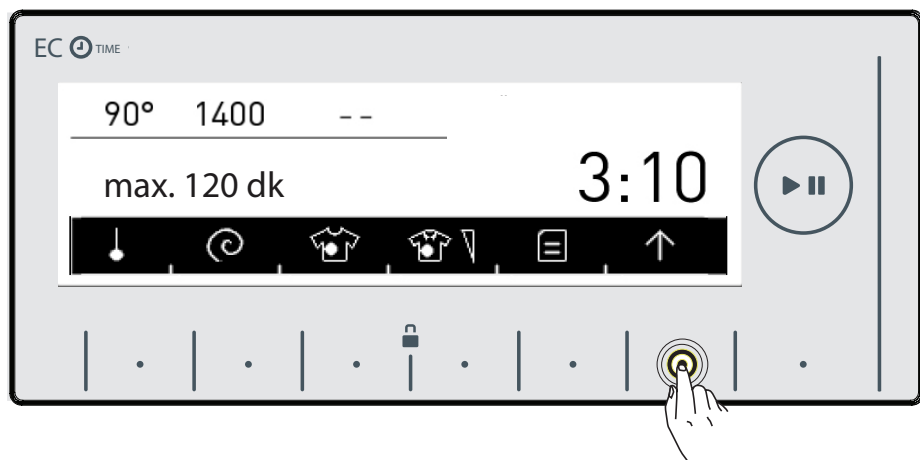

- Stlačte tlačidlo  a prejdite na kontrolku doplnkovej funkcie.



V prípade veľmi špinavej bielizne môžete použiť funkciu predpierania, ešte pred spustením hlavného pracieho cyklu. Pri použití tejto funkcie musíte nasy-pať prací prášok do prednej priehradky v prednej zásuvke.

- Stlačte tlačidlo  a aktivujte funkciu predpierania

**Poznámka:** Ak chcete použiť doplnkovú funkciu predpierania a symbol  sa na displeji nezobrazí, prací program, ktorý ste vybrali, túto funkciu nepodporuje.

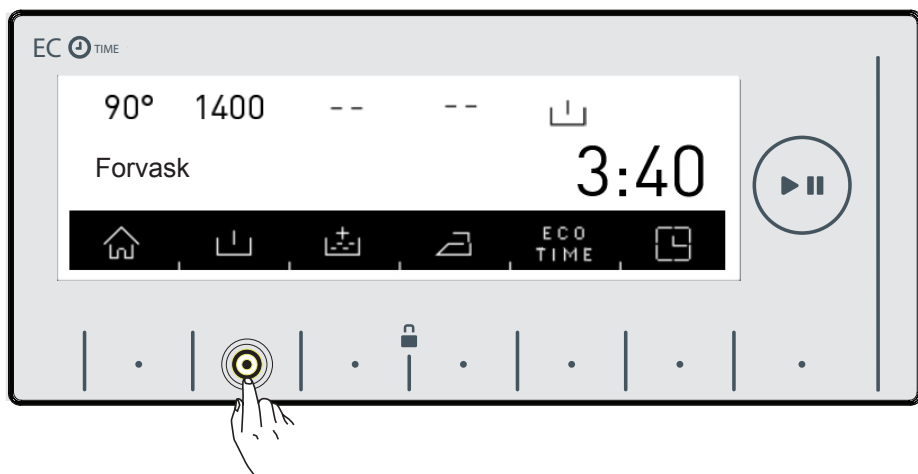



Pomocou tejto funkcie môžete nastaviť doplnkové plákanie bielizne. Vaša práčka ponúka v rámci tejto funkcie 3 možnosti plákania

- : Jedno doplnkové plákania sa vykoná na konci prania.
- : Na konci prania sa vykonajú dve doplnkové plákania.
- : Na konci prania sa vykonajú tri doplnkové plákanie.

\* Ak chcete vykonať viac než jedno plákanie, stlačte tlačidlo až kým sa vám nezobrazí požadovaný počet plákaní.

**Poznámka:** Ak chcete použiť doplnkovú funkciu extra plákanie a symbol sa na displeji nezobrazí, prací program, ktorý ste vybrali, túto funkciu nepodporuje.

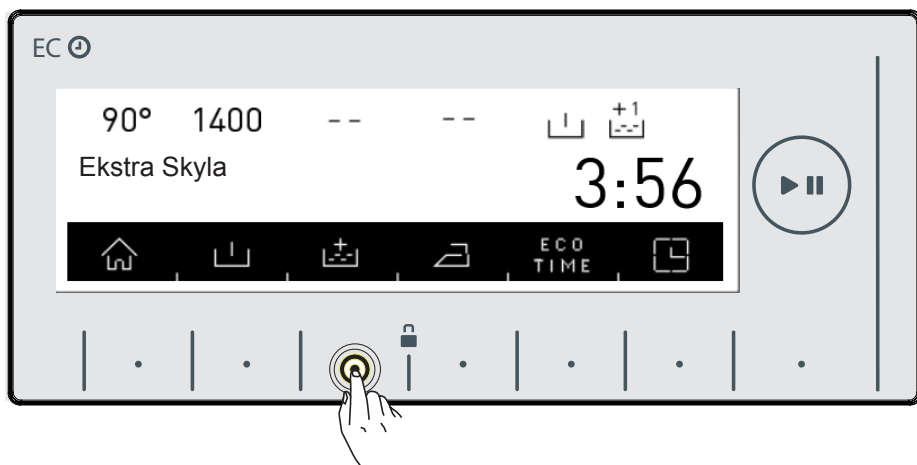

Pomocou tejto funkcie môžete nastaviť doplnkové plákanie bielizne. Vaša práčka vykoná všetky kroky plákanie s horúcou vodou (odporúča sa u bielizne opotrebovaného alebo v kontakte s jemnou pokožkou, detskej bielizne, spodnej bielizne)

\* Pre aktiváciu anti alergické funkcie stlačte tlačidlo až kým sa vám na obrazovke nezobrazí symbol

**Poznámka:** Ak sa na obrazovke nezobrazí symbol počas výberu doplnkovej anti alergické funkcie,

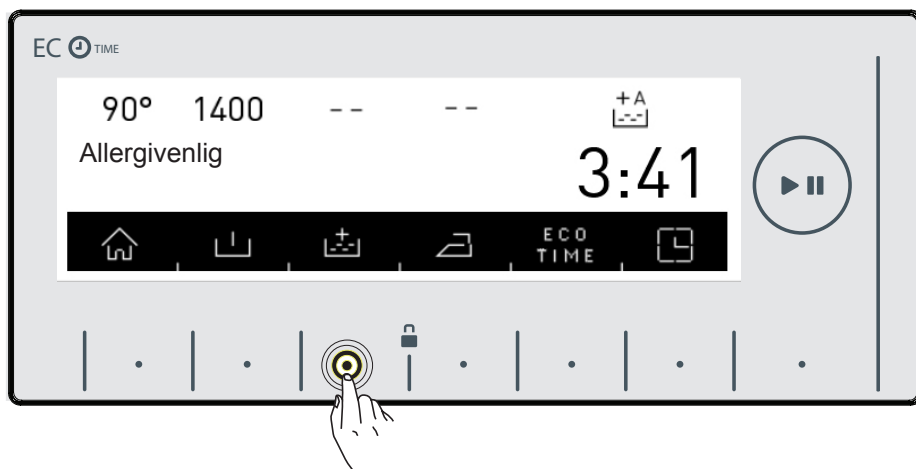

znamená to, že vybraný program túto funkciu nepoužíva.







Vďaka tejto funkcii môžete nastaviť, že bielizeň, ktoré po ukončení pracieho cyklu vyberiete z práčky, bude menej pokrčené.

\* Stlačte tlačidlo  a aktivujte doplnkovou funkciou ľahkého žehlenia, a to stlačením tlačidla .

**Poznámka:** Ak sa na obrazovke nezobrazí symbol  počas výberu doplnkovej funkcie jednoduchého žehlenia,

znamená to, že vybraný program túto funkciu nepoužíva.

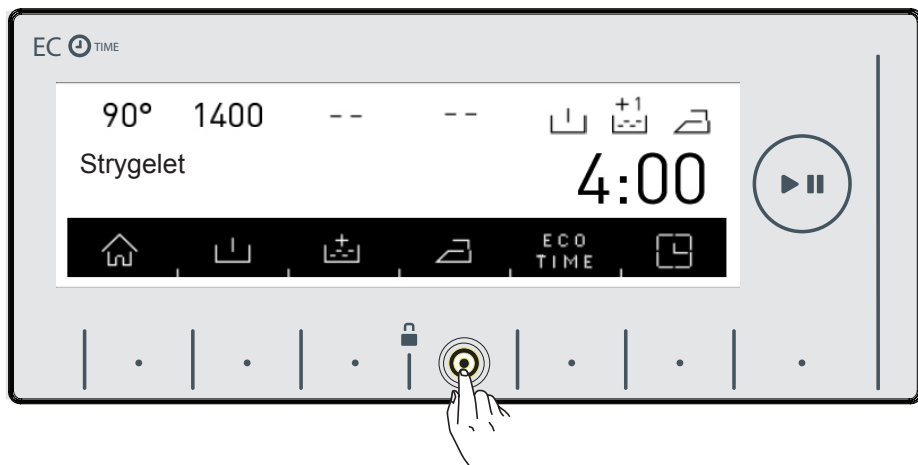

- Musíte vykonať nastavenia ekonomického časového intervalu z časti nastavení, aby táto funkcia mohla fungovať efektívne (viď strana 41).
- Ak chcete aktivovať funkciu ekonomického časového intervalu, stlačte symbol **ECO TIME**.
- Na obrazovke sa zobrazí aktivovaný symbol **ECO TIME**.

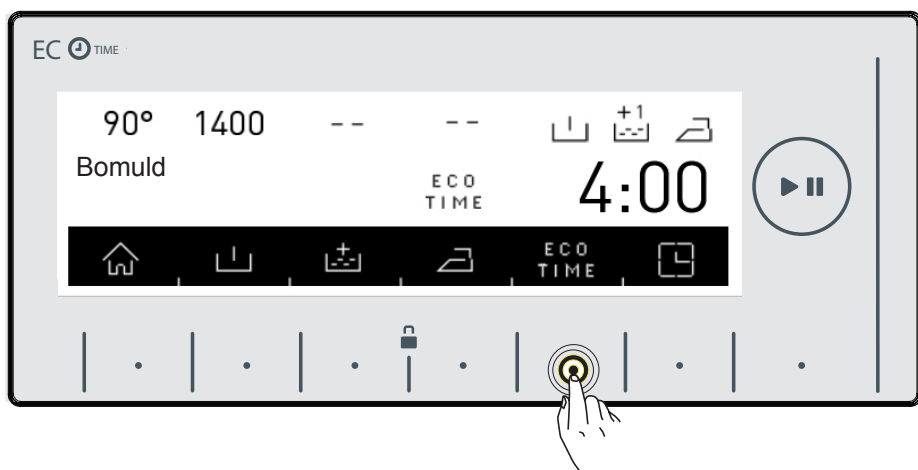

- Funkcia ekonomického časového intervalu sa na obrazovke zobrazí kým sa nevypne. Pre vypnutie je potrebné stlačiť tlačidlo doplnkové funkcie ekonomického času.

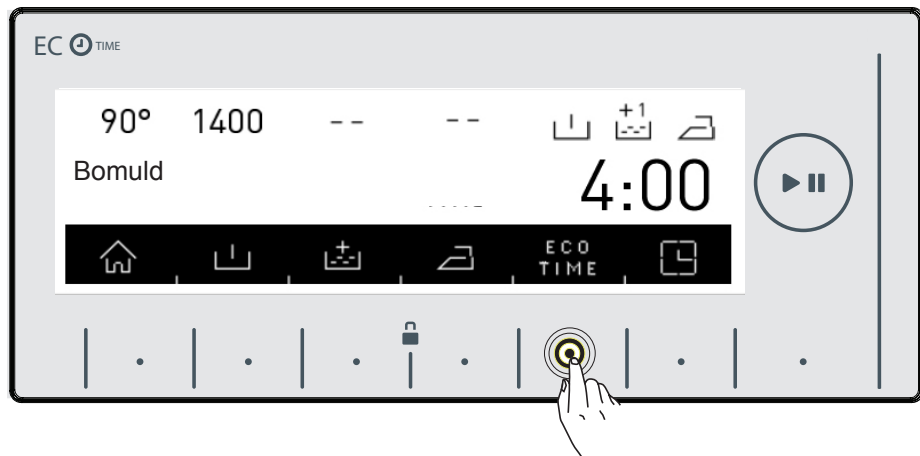

- Ak chcete spustiť program, zatiaľ čo je aktívna táto funkcia, stlačte tlačidlo so symbolom . Čas spustenia programu sa automaticky oneskorí, ak je nastavený na ekonomický časový interval. V určitých intervaloch sa na displeji zobrazí "čas začatia" a dĺžka trvania programu.

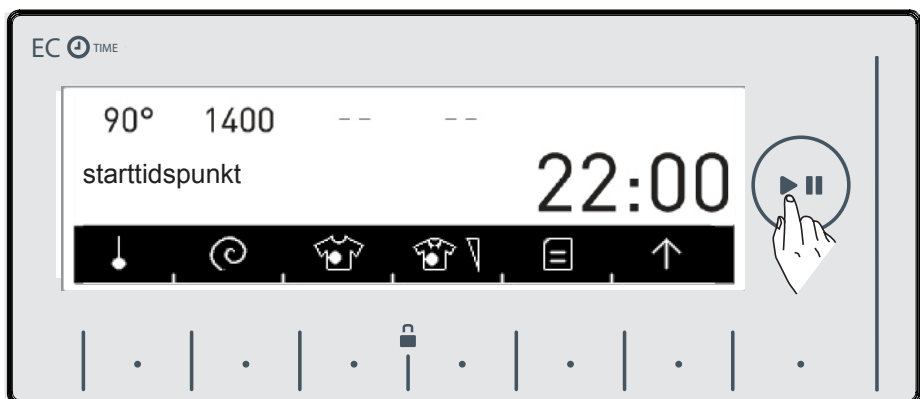

- Ak nechcete spustiť program, ktorý ste vybrali medzi ekonomickými hodinami, znovu stlačte tlačidlo . Na obrazovke sa zobrazí "Eko čas zrušený".

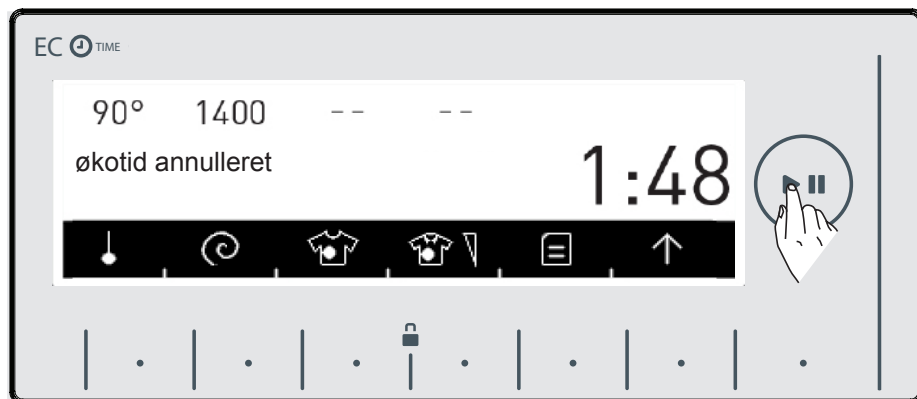

- Vaša práčka sa za 3 sekundy vráti na hlavnú obrazovku program, ktorý ste vybrali. Ak chcete program spustiť, spustíte program, ktorý ste si vybrali stlačením tlačidla Štart / Pohotovostný režim.

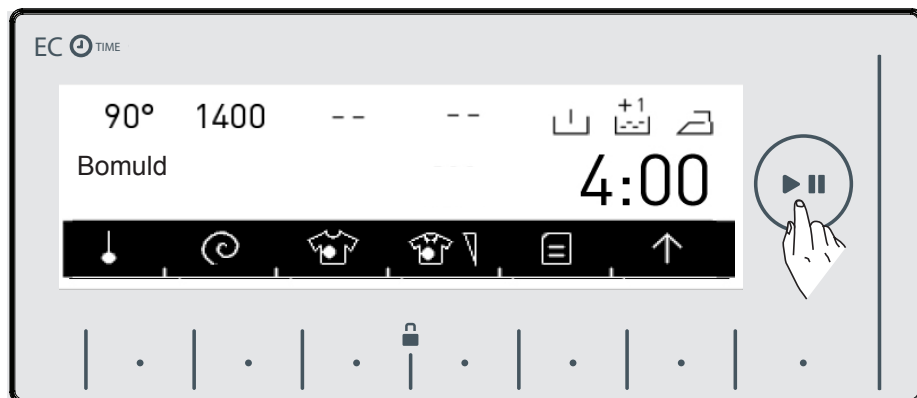



• Pri použití tejto funkcie môžete odložiť spustenie práčky od 10 minút do 23 hodín 50 minút alebo môžete vykonať nastavenie podľa toho, kedy chcete, aby pranie skončilo.

• Pre aktiváciu tejto doplnkovej funkcie stlačte tlačidlo .

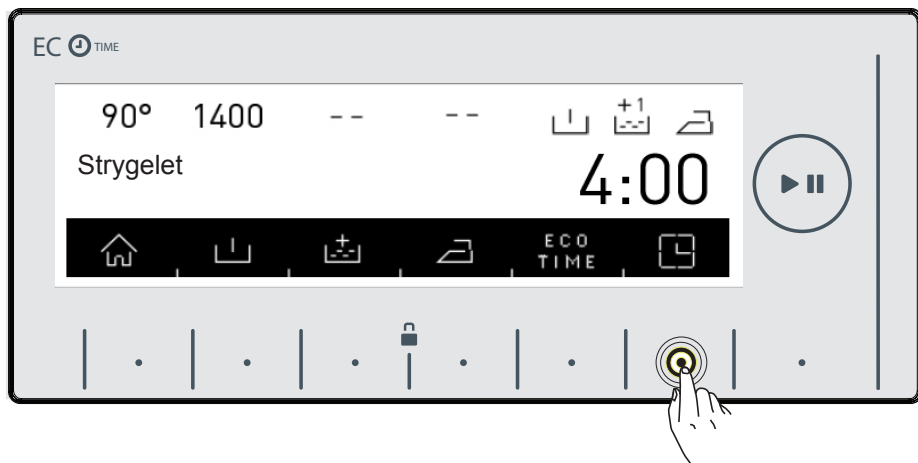

• Na obrazovke sa krátko zobrazí aktuálny čas.

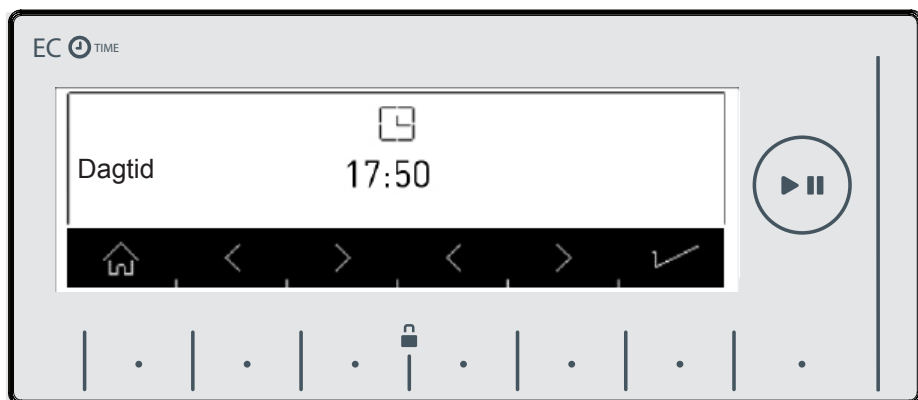

- Na obrazovke sa zobrazí aktuálny čas, ktorý sa automaticky prepne na zobrazenie odloženého štartu / času dokončenie programu.
- Na tejto obrazovke môžete použiť tlačidlá < > na nastavenie odloženého štartu alebo času dokončenie v určitú hodinu.

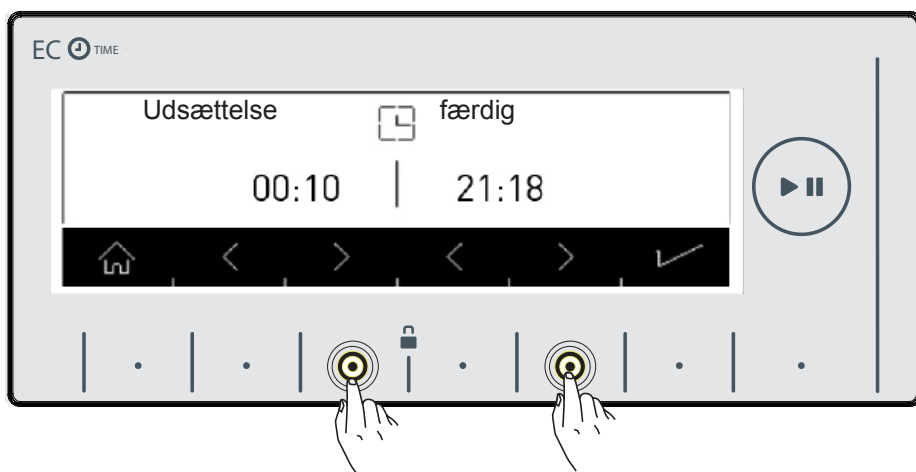

**Poznámka:** Nastavenie práčky musí byť presné, aby bolo možné túto funkciu použiť správne. Pokiaľ ste neurobili nastavenie aktuálneho času, viď strana 36.

Pomocou tejto funkcie môžete do pamäte uložiť nastavenie programu, ktorý ste použili, a to stlačením tlačidla; uloženie možno vykonať do 2 rôznych pamätí. Tak môžete bielizeň znovu prať bez toho aby ste museli vykonávať nastavenia. Vyberte nastavenie, ktoré by ste chceli uložiť do pamäte na displeji a stlačte tlačidlo pre záznam.

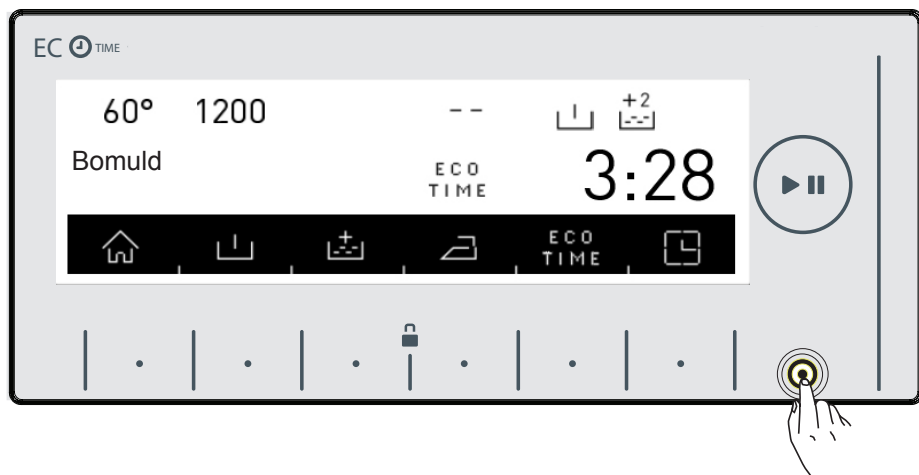

- Keď stlačíte tlačidlo pamäti, na obrazovke sa zobrazí "Uložiť do pamäte".
- Ak chcete vykonať zmeny v programoch ešte pred uložením do pamäte, môžete sa vrátiť do ponuky programov stlačením tlačidla so symbolom X.

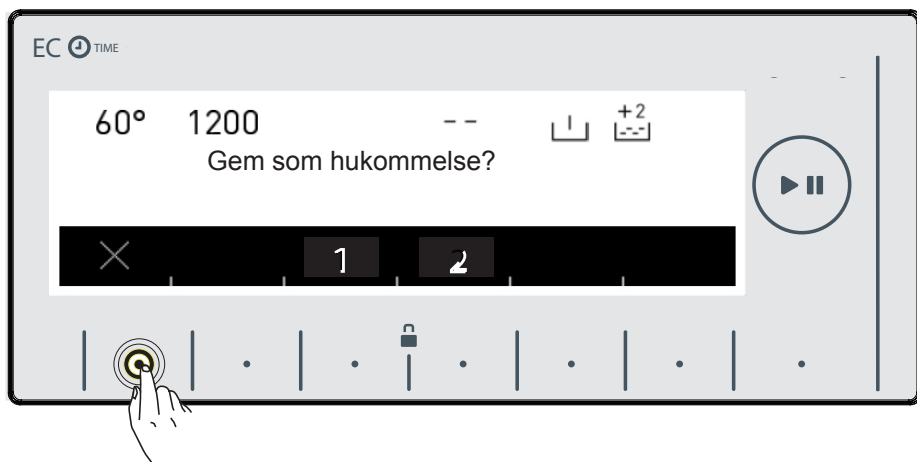

- Keď vykonáte požadované zmeny, môžete znova stlačiť tlačidlo pre uloženie do pamäte.

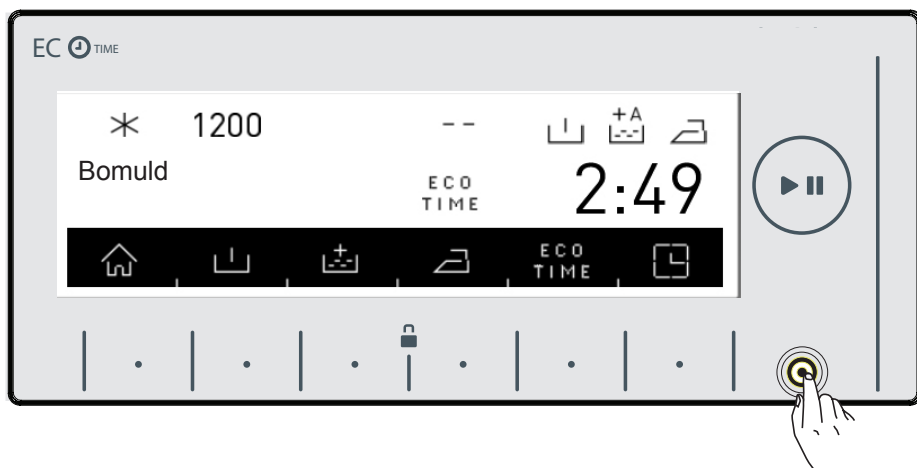



- Na obrazovke sa zobrazí otázka "Uložiť do pamäti?".



- Pre uloženie môžete použiť tlačidlo 1 (Pamäť 1) alebo 2 (Pamäť 2)

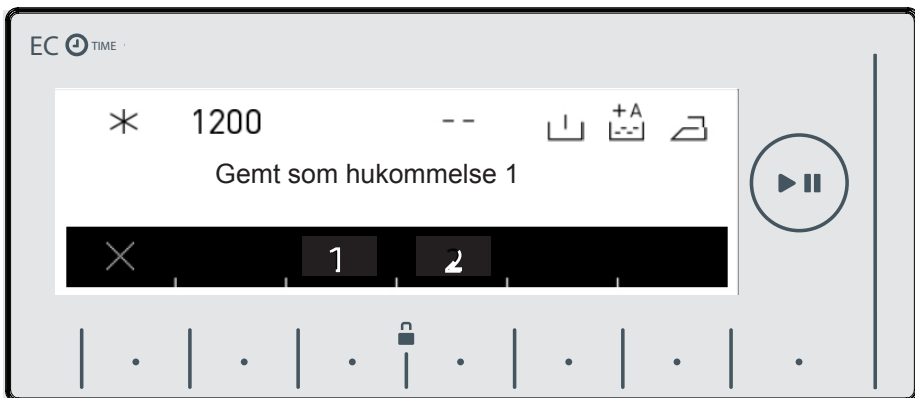

- Na obrazovke sa zobrazí hlásenie ako náhle bude uloženie dokončené a práčka sa automaticky vráti na hlavnú obrazovku programu, u ktorého ste vykonávali nastavenia.

- Pri praní môžete nechať bielizeň vyprať stlačením tlačidla Štart / Pohotovostný režim alebo vybrať iné programy.

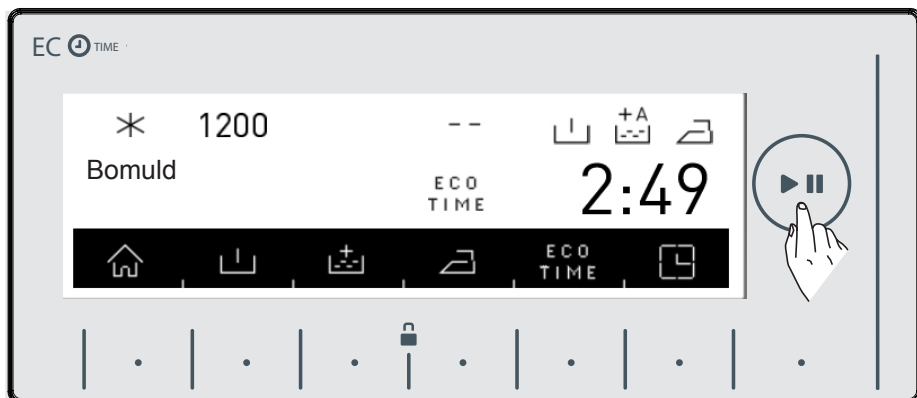

- Ak chcete použiť programy, ktoré ste uložili do pamäte, môžete tlačidlo nastaviť tak, ako je znázornené na obrázku nižšie a vykonať výber.

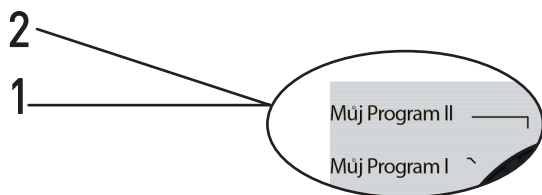

- Keď chcete zmeniť nastavenie, ktoré ste uložili do pamäte, prejdite na program 1 (Pamäť 1) alebo 2 (Pamäť 2) alebo nastaviť zvolenú kombináciu programov a stlačiť tlačidlo (PAMÄŤ).

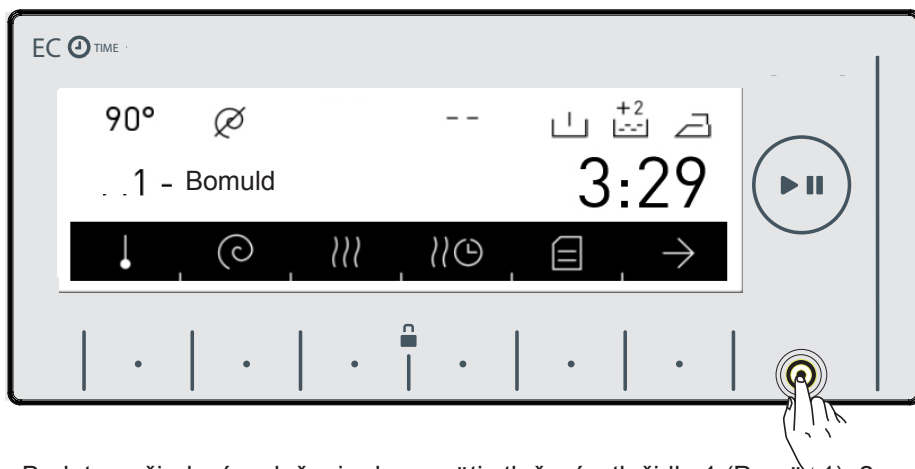

- Budete požiadaní o uloženie do pamäti stlačením tlačidla 1 (Pamäť 1), 2 (Pamäť 2).



- Ak ukladáte do pamäte 1 (Pamäť 1) alebo 2 (Pamäť 2), ktorý ste predtým do pamäte neuložili, zobrazí sa obrazovka nižšie.
- Dokončíte výber pomocou požadovaného tlačidla.



- Ak do pamäte uložíte program, ktorý ste predtým neuložili, budete spýta, či chcete predchádzajúci záznam zmeniť alebo nie.
- Ak súhlasíte, stlačte tlačidlo ✓.

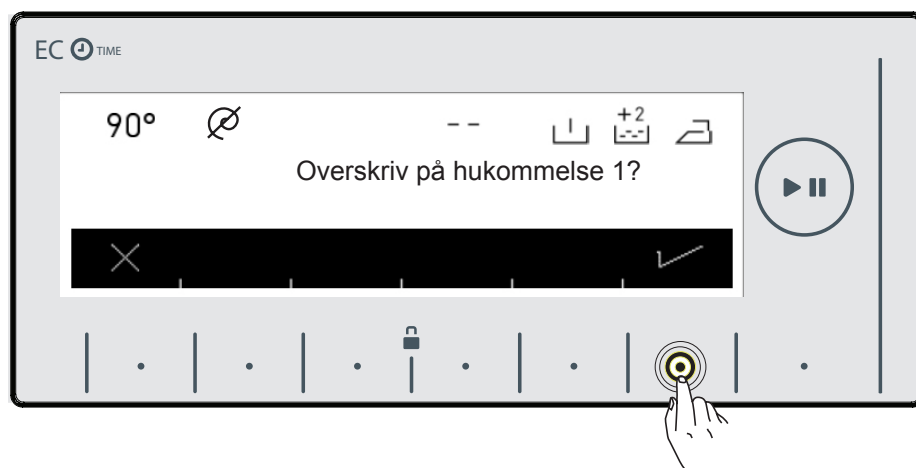

- Na displeji sa zobrazí otázka, či výber schvaľujete. Výber môžete potvrdiť stlačením tlačidla ✓.





- Program, ktorý ste vybrali, môžete spustiť stlačením tlačidla Štart / Pauza .
- Keď práčku zapnete, na obrazovke sa zobrazí program, ktorý ste aktivovali. Počas prania sa na obrazovke zobrazí kroky, ako je znázornené nižšie.



- Program prania pripravený pranie



- Program prania aktívna.

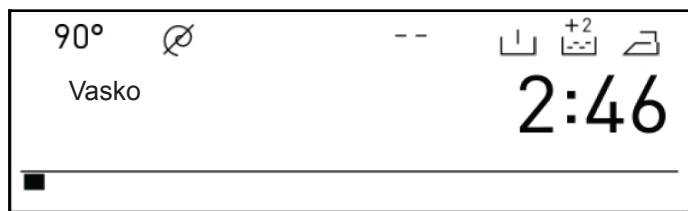

• Krok prania.

• Krok plákanie.

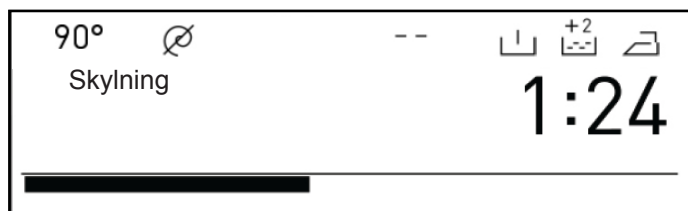

• Krok žmýkanie.



• Program dokončený.

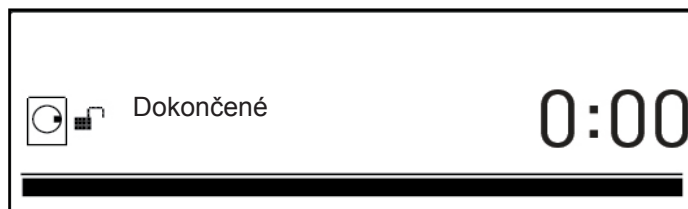

• Program dokončený,  
dvere odomknuté.

• Vybraný program môžete pozastaviť alebo reštartovať tlačidlom . Túto funkciu môžete použiť ak chcete do práčky pridať bielizeň.

\* Stlačte tlačidlo .

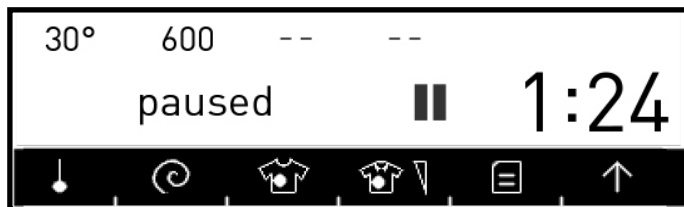

• Zastavenie pranie.

• Ak sa na obrazovke zobrazí symbol , môžete dvere práčky otvoriť a pridať bielizeň.

• Ak sa na obrazovke zobrazí symbol , práčka krok pridanie bielizne dokončila úspešne.

Ak chcete zrušiť spustený program:

- Tlačidlo programu prepnete do polohy ZASTAVIŤ.
- Práčka zastaví prací cyklus a program sa zruší.
- Aby ste sa zbavili vody nahromadenej v práčke, prepnete koliesko pre voľbu programov na ľubovoľný program.
- Vaša práčka vykoná nevyhnutné vypúšťanie a zruší program.
- Práčku môžete spustiť výberom nového programu.



• Na strane 81 nájdete tabuľku s funkciami programov.



Vaša práčka sa sama zastaví ako náhle vybraný program skončí.



- Na obrazovke sa zobrazí "END" (KONIEC).

Môžete otvoriť dvere práčky a vyňať bielizeň.

- Dvere práčky nechajte otvorené, aby mohla vnútorná časť práčky vyschnúť.
- Tlačidlo programu prepnite do polohy ZASTAVIŤ.
- Práčku odpojte zo siete.
- Vypnite prívod vody.



Aby ste predišli tomu, že program bude ovplyvnený náhodným stlačením tlačidiel alebo že dôjde ku stlačeniu tlačidla počas prevádzky práčky, máte k dispozícii detský zámok.

Detská poistka sa spustí, ak sú stlačené obe tlačidlá vedľa symbolu, a to po dobu dlhšiu ako 3 sekundy.

Po zrušení funkcie detského zámku sa na displeji zobrazí nasledujúce výstražný text.



Ak sa počas aktivácie detského zámku stlačená akákoľvek tlačidlo, zobrazí sa nasledujúci text.



Ak je detský zámok aktivovaný a je spustený niektorý z programov, koliesko pre voľbu programov sa prepne do pozície STOP (ZASTAVIŤ) a vyberie sa iný program, predtým zvolený program pokračuje tam, kde skončil.

Ak ho chcete deaktivovať, bude stačiť, keď stlačíte rovnaké tlačidlá na dobu dlhšiu ako 3 sekundy. Po zrušení funkcie detského zámku sa na displeji zobrazí nasledujúce výstražné text.



**Poznámka:** Detský zámok nemôže uzamknúť kryt čerpadla ani zásuvku na prací prostriedok.

Vaša práčka má funkciu detekcie polovičnej náplne.

V prípade, že do práčky vložíte zhruba polovicu alebo menej maximálnej kapacity práčky, práčka sa spustí tak, že zníži čas prania, spotrebu vody a energie. Ak je aktívna funkcia polovičnej náplne, práčka dokončí program, ktorý ste nastavili, za kratší čas.

## SYSTÉM TWINJET

Voda s pracím prostriedkom bude prefíkaná 2 vodnými vstrekovacími mechanizmami a miešacím systémom cez systém Twinjet.

Voda s pracím prostriedkom cirkulovať cez vaše bielizeň a to zaisťí lepší prací výkon.

System Twinjet vám pomôže vyprať väčšie množstvo bielizne za kratšiu dobu, s lepším pracím výkonom, a zaručuje nižšiu spotrebu elektriny a vody.

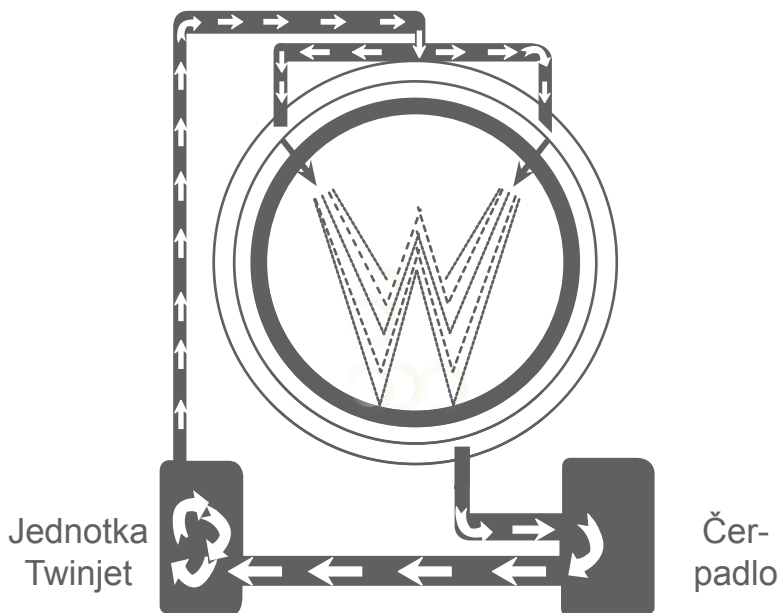

## BAVLNA

Teplota prania (°C)	*90°-80°-70°-60°-50°-40°-30°-”*”
Maximálna kapacita suchej bielizne (kg)	9,0
Zásuvka na prací prostriedok	2
Trvania programu (min.)	150
Typ bielizne / Vysvetlenie	Veľmi špinavé, bavlnené a ľanové bielizeň. (Spodná bielizeň, lôžkoviny, prestieranie, (Uteráky max. 4,5 kg), obliečky, atď.)

## BAVLNA e



Teplota prania (°C)	* <del>60°e</del> 60°- <del>40°e</del> 40°- 30°- ”*”
Maximálna kapacita suchej bielizne (kg)	9,0
Zásuvka na prací prášok	2
Trvania programu (min.)	315
Typ bielizne / Vysvetlenie	Špinavá bavlna a ľanový textil. (Spodná bielizeň, lôžkoviny, prestieranie, (Uteráky max. 4,5 kg), obliečky, atď.)

\* **60°e** - **40°e** Energeticky úsporné programy.

(\* Čierne časti sú predvolené v továrenskom nastavení)

**POZNÁMKA: TRVANIE PROGRAMU SA MÔŽE ZMENIŤ PODĽA MNOŽSTVA BIELIZNE, TYPU VODY, OKOLITEJ TEPLOTE A VYBRANÝCH DOPLNKOVÝCH FUNKCIÍ.**

## EKO 20 °

Teplota prania (°C)	*20° - "✱"
Maximálna kapacita suchej bielizne (kg)	4,5
Zásuvka na prací prášok	2
Dĺžka trvania programu (min.)	96
Typ bielizne / Vysvetlenie	Málo špinavé, spotené, bavlnené a ľanové bielizeň. (Spodná bielizeň, obliečky, obrusy, uteráky (max. 2 ,5kg), atď.)

(\* Čierne časti sú predvolené v továrenskome nastavení)

**POZNÁMKA: TRVANIE PROGRAMU SA MÔŽE ZMENIŤ PODĽA MNOŽSTVA BIELIZNE, TYPU VODY, OKOLITEJ TEPLOTE A VYBRANÝCH DOPLNKOVÝCH FUNKCIÍ.**

## SYNTETIKA ↗

Teplota prania (°C)	*40°-30°-”*
Maximálna kapacita suchej bielizne (kg)	3,5
Zásuvka na prací prášok	2
Trvania programu (min.)	93
Typ bielizne / Popis	Veľmi špinavý alebo syntetický textil. (Nylonové pančuchy, košele, blúzky, nohavice s prímiesou syntetiky, atď.)

## ZÁVESY ↗

Teplota prania (°C)	*40°-30°-”*
Maximálna kapacita suchej bielizne (kg)	3,0
Zásuvka na prací prášok	1 & 2
Dĺžka trvania programu (min.)	138
Typ bielizne / Popis	S týmto programom perte iba závesy.

(↗) Programy Syntetika a závesy sú programy s čiastkovými možnosťami, ohľadom výberu si prečítajte kapitolu venovanú čiastkovým programom.

(\* Čierne časti sú predvolené v továrenskom nastavení)

**POZNÁMKA: TRVANIE PROGRAMU SA MÔŽE ZMENIŤ PODĽA MNOŽSTVA BIELIZNE, TYPU VODY, OKOLITEJ TEPLOTE A VYBRANÝCH DOPLNKOVÝCH FUNKCIÍ.**



## VLNA ↘

Teplota prania (°C)	*30°-”✳”
Maximálna kapacita suchej bielizne (kg)	3,0
Zásuvka na prací prášok	2
Dĺžka trvania programu (min.)	48
Typ bielizne / Popis	Vlnená bielizeň s produktovými štítky.

## HODVÁB ↘

Teplota prania (°C)	*30°-”✳”
Maximálna kapacita suchej bielizne (kg)	3,0
Zásuvka na prací prášok	2
Dĺžka trvania programu (min.)	102
Typ bielizne / Popis	Bielizeň, u ktorého je odporúčané pranie v ruke alebo jemnú bielizeň.

(↘) Programy Vlňa a hodváb sú programy s čiastkovými možnosťami, ohľadom výberu si prečítajte kapitolu venovanú čiastkovým programom.

(\* Čierne časti sú predvolené v továrenskome nastavení)

**POZNÁMKA: TRVANIE PROGRAMU SA MÔŽE ZMENIŤ PODĽA MNOŽSTVA BIELIZNE, TYPU VODY, OKOLITEJ TEPLOTE A VYBRANÝCH DOPLNKOVÝCH FUNKCIÍ.**

## PERINA

Teplota prania (°C)	*40° - 30° *"
Maximálna kapacita suchej bielizne (kg)	2,5
Zásuvka na prací prášok	2
Dĺžka trvania programu (min.)	102
Typ bielizne / Popis	V tomto programe môžete prať perinu z dutého vlákna označenú príslušným štítkom. (max. 2,5 kg)

(\*Čierne časti sú predvolené v továrenskom nastavení)

**POZNÁMKA: TRVANIE PROGRAMU SA MÔŽE ZMENIŤ PODĽA MNOŽSTVA BIELIZNE, TYPU VODY, OKOLITEJ TEPLOTE A VYBRANÝCH DOPLNKOVÝCH FUNKCIÍ.**

## PLÁKANIA

Teplota prania (°C)	**“*”
Maximálna kapacita suchej bielizne (kg)	9,0
Zásuvka na prací prášok	2
Dĺžka trvania programu (min.)	30
Typ bielizne / Popis	Ak chcete bielizeň mávať ešte po dokončení pracieho cyklu, môžete tento program použiť pre ktorýkoľvek typ bielizne.

## ODSTREDENIE

Teplota prania (°C)	**“*”
Maximálna kapacita suchej bielizne (kg)	9,0
Zásuvka na prací prášok	-
Dĺžka trvania programu (min.)	17
Typ bielizne / Popis	Ak chcete po praní spustiť doplnkové žmýkania, tento program môžete použiť pre všetky druhy bielizne.

(\*Čierne časti sú predvolené v továrenskome nastavení)

**POZNÁMKA: TRVANIE PROGRAMU SA MÔŽE ZMENIŤ PODĽA MNOŽSTVA BIELIZNE, TYPU VODY, OKOLITEJ TEPLOTE A VYBRANÝCH DOPLNKOVÝCH FUNKCIÍ.**

## VYPUSTITE

Teplota prania (°C)	*”*”
Maximálna kapacita suchej bielizne (kg)	9,0
Zásuvka na prací prášok	-
Dĺžka trvania programu (min.)	3
Typ bielizne / Popis	Spôsobí, že sa voda v práčke začne vypúšťať.

EXTRA  
ČISTÝ BUBON

Teplota prania (°C)	*”80°”
Maximálna kapacita suchej bielizne (kg)	-
Zásuvka na prací prášok	-
Dĺžka trvania programu (min.)	102
Typ bielizne / Popis	Program na vyčistenie bubna. Musí sa použiť bez bielizne vlozenej do práčky.

(\* Čierne časti sú predvolené v továrenskome nastavení)

**POZNÁMKA: TRVANIE PROGRAMU SA MÔŽE ZMENIŤ PODĽA MNOŽSTVA BIELIZNE, TYPU VODY, OKOLITEJ TEPLOTE A VYBRANÝCH DOPLNKOVÝCH FUNKCIÍ.**

## PRE ALERGIKOV

Teplota prania (°C)	*60-50-40-30°-”*”
Maximálna kapacita suchej bielizne (kg)	4,5
Zásuvka na prací prášok	2
Dĺžka trvania programu (min.)	216
Typ bielizne / Popis	Detské oblečenie

## RÝCHLY 12 MIN.

Teplota prania (°C)	*30°-”*”
Maximálna kapacita suchej bielizne (kg)	2,0
Zásuvka na prací prášok	2
Dĺžka trvania programu (min.)	12
Typ bielizne / Popis	Ľahko znečistenie, bavlnené, farebné alebo ľanové bielizeň môžete vyprať len za 12 minút.

Vzhľadom k tomu, že dĺžka prania v tomto programe je v porovnaní s ostatnými programami kratšie, je potrebné znížiť aj množstvo pracieho prostriedku. Dĺžka programu sa zvýši pokiaľ práčka zistí nestabilnú náplň. Dvere práčky môžete otvoriť po dokončení pracieho cyklu.

(\*Čierne časti sú predvolené v továrenskcom nastavení)

**POZNÁMKA: TRVANIE PROGRAMU SA MÔŽE ZMENIŤ PODĽA MNOŽSTVA BIELIZNE, TYPU VODY, OKOLITEJ TEPLOTE A VYBRANÝCH DOPLNKOVÝCH FUNKCIÍ.**

## DENNÉ 60 °60 '

Teplota prania (°C)	*60°-50°-40°-30°-"*"
Maximálna kapacita suchej bielizne (kg)	4,0
Zásuvka na prací prášok	2
Dĺžka trvania programu (min.)	60
Typ bielizne / Popis	Špinavý bavlnený, farebný a ľanový textil môžete prať pri teplote 40 °C po dobu 40 minút.

## ŠPORTOVÉ OBLEČENIE

Teplota prania (°C)	*30°-"*"
Maximálna kapacita suchej bielizne (kg)	3,5
Zásuvka na prací prášok	2
Dĺžka trvania programu (min.)	81
Typ bielizne / Popis	športové oblečenie

(\*Čierne časti sú predvolené v továrenskome nastavení)

**POZNÁMKA: TRVANIE PROGRAMU SA MÔŽE ZMENIŤ PODĽA MNOŽSTVA BIELIZNE, TYPU VODY, OKOLITEJ TEPLOTE A VYBRANÝCH DOPLNKOVÝCH FUNKCIÍ.**

## BLÚZKY / KOŠELE

Teplota prania (°C)	*60-50-40-30°-”*
Maximálna kapacita suchej bielizne (kg)	4,0
Zásuvka na prací prášok	2
Dĺžka trvania programu (min.)	114
Typ bielizne / Popis	Spinavé, bavlnené, syntetické košele a blúzky možno vyprať dohromady.

(\*Čierne časti sú predvolené v továrenskom nastavení)

**POZNÁMKA: TRVANIE PROGRAMU SA MÔŽE ZMENIŤ PODĽA MNOŽSTVA BIELIZNE, TYPU VODY, OKOLITEJ TEPLOTE A VYBRANÝCH DOPLNKOVÝCH FUNKCIÍ.**

## NOČNÝ PRANIE

Teplota prania (°C)	*90°-80°-70°-60°-50°-40°-30°-”*”
Maximálna kapacita suchej bielizne (kg)	9,0
Zásuvka na prací prášok	2
Dĺžka trvania programu (min.)	175
Typ bielizne / Popis	Veľmi špinavé, bavlnené a ľanové bielizeň. (Spodná bielizeň, obliečky, obrusy, uteráky (max. 4,5 kg), uteráky atď.)

**POZNÁMKA:** Program nočného prania je program, kedy sa vaša bielizeň vyperie ticho, bez žmýkania. Keď sa práčka blíži ku koncu cyklu, prejde do režimu spánku a dokáže bielizeň uchovať až 10 hodín, bez toho, aby spustila vypúšťanie vody. Ak dĺžka trvania programu prekročí 10 hodín, práčka automaticky vykoná vypustenie vody a žmýkanie. Počnúc okamihom, kedy práčka prejde do režimu čakania, môžete tento režim zrušiť a prací cyklus spustiť tam, kde bol zastavený. Jediné čo musíte urobiť, je znovu stlačiť tlačidlo Štart / Pohotovostný režim. (V režime spánku sa na displeji nevypočíta zostávajúci čas, zostávajúci čas na displeji je dĺžka trvania platná len pre vypúšťanie a žmýkanie)

(\*Čierne časti sú predvolené v továrenskome nastavení)

**POZNÁMKA: TRVANIE PROGRAMU SA MÔŽE ZMENIŤ PODĽA MNOŽSTVA BIELIZNE, TYPU VODY, OKOLITEJ TEPLOTE A VYBRANÝCH DOPLNKOVÝCH FUNKCIÍ.**



Keď pomocou tlačidla pre voľbu programov vyberiete program **Syntetika**, zobrazia sa vám dve čiastkové možnosti.

- 1 - Syntetika
- 2- Závesy

• Výber čiastkového programu môžete vykonať stlačením tlačidla .

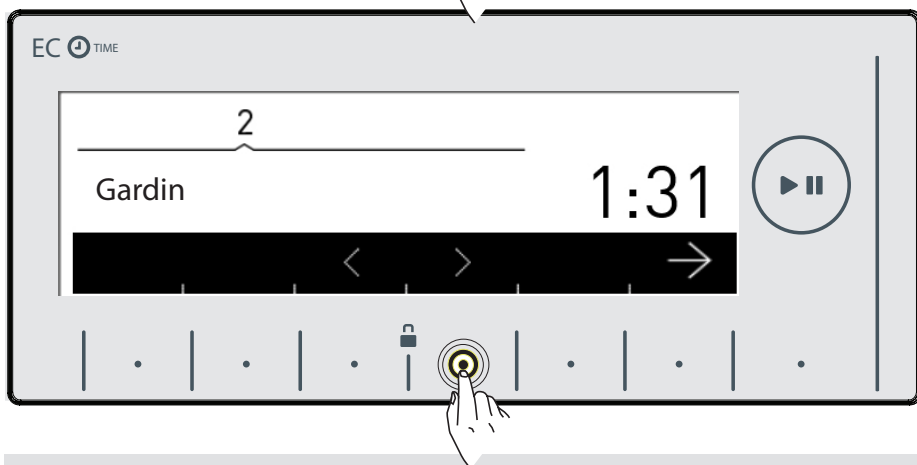
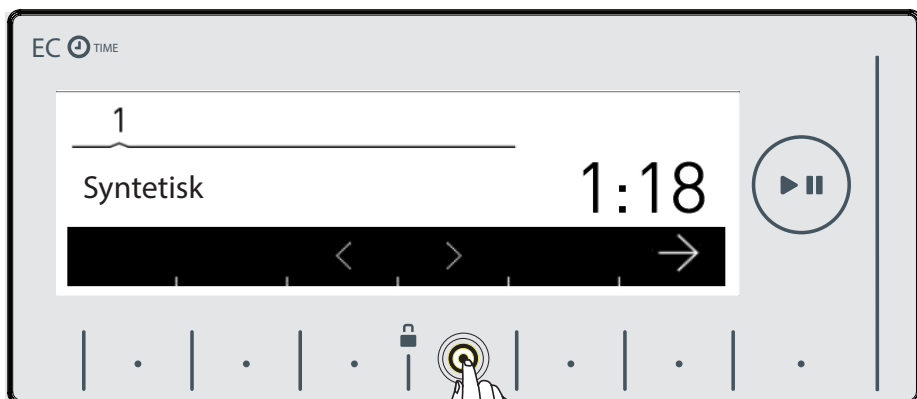

- Požadovaný program môžete aktivovať stlačením tlačidla symbolu  .

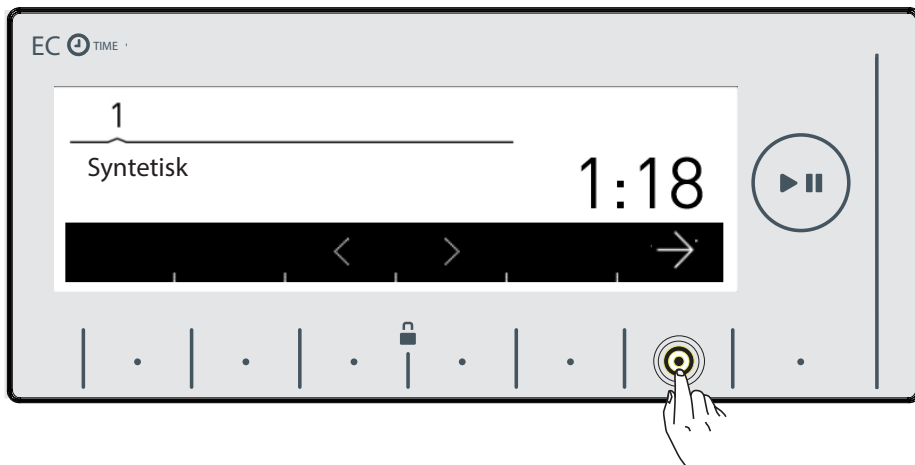

- Po dokončení aktivácie sa elektronický displej automaticky vráti na hlavnú obrazovku zvoleného programu. Na tejto obrazovke môžete vybrať ostatné požadované funkcie a spustiť práčku stlačením tlačidla Štart / Pohotovostný režim.

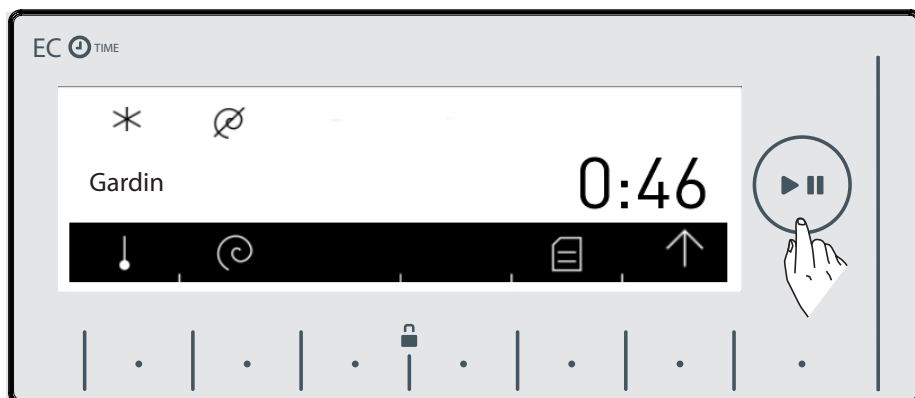

Keď pomocou tlačidla pre voľbu programov vyberiete program **Vlna**, zobrazia sa vám dve čiastkové možnosti.

1 - Vlna

2 - Hodváb

• Výber čiastkového programu môžete vykonať stlačením tlačidla .

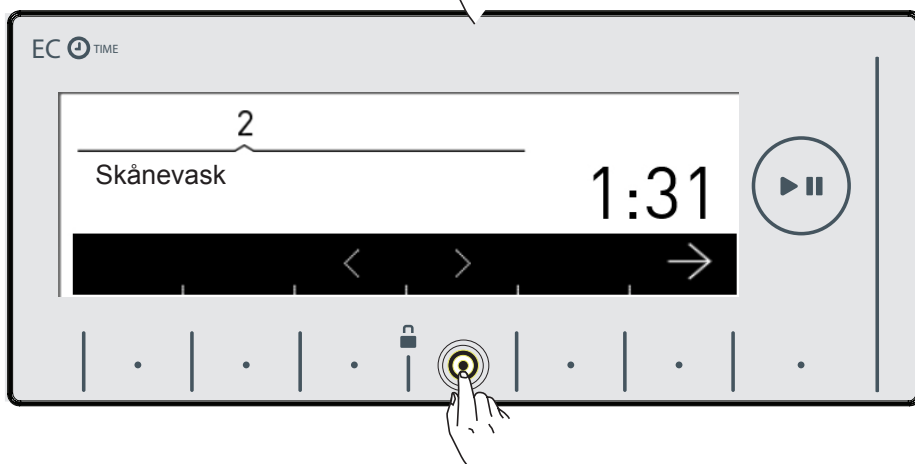
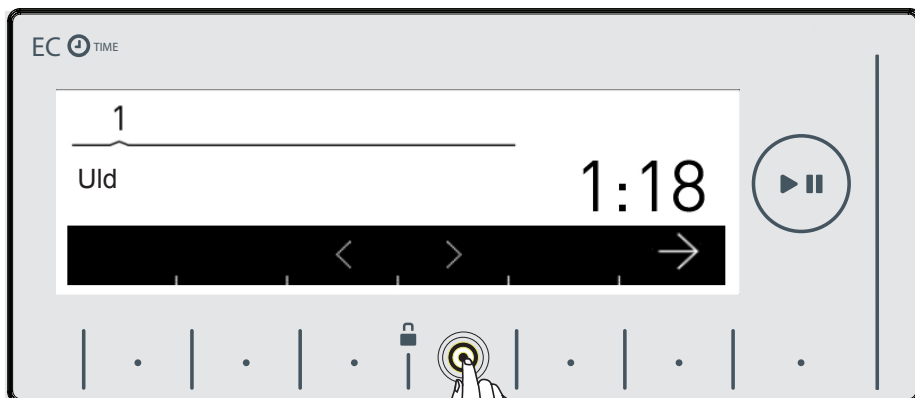
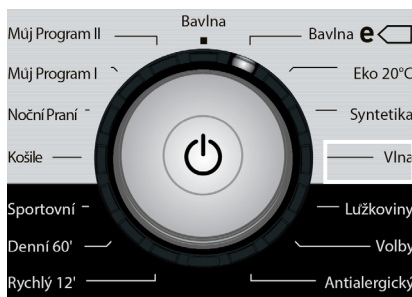

- Požadovaný program môžete aktivovať stlačením tlačidla symbolu →.

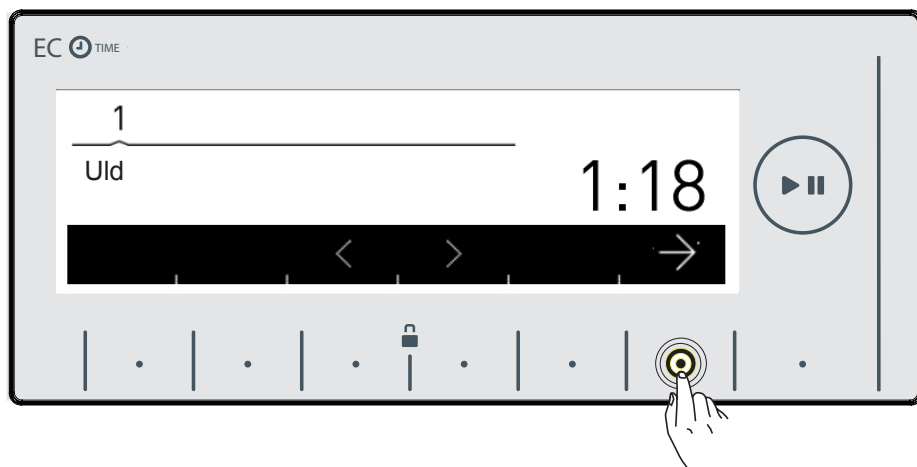

- Po dokončení aktivácie sa elektronický displej automaticky vráti na hlavnú obrazovku zvoleného programu. Na tejto obrazovke môžete vybrať ostatné požadované funkcie a spustiť práčku stlačením tlačidla Štart / Pohotovostný režim.

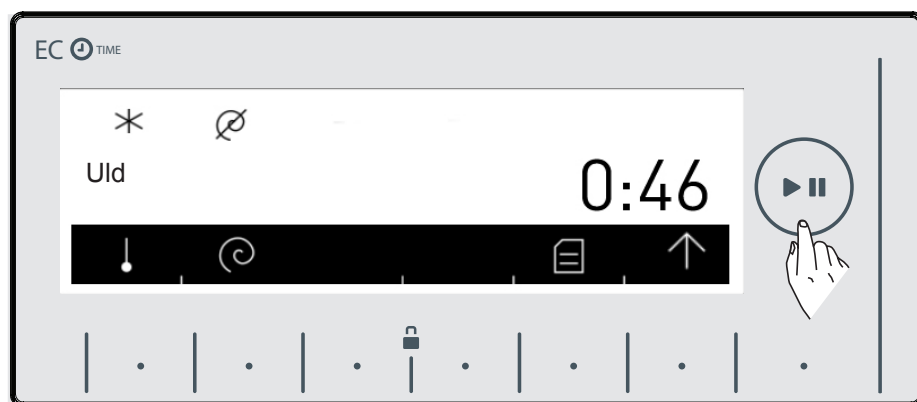

Keď pomocou tlačidla pre voľbu programov vyberiete program **Extra**, zobrazia sa vám dve čiastkové možnosti.

1 - Plákanie

2 - Žmýkanie

3 - Vypúšťanie

4 - Čistenie bubna

• Výber čiastkového programu môžete vykonať stlačením tlačidla <>.

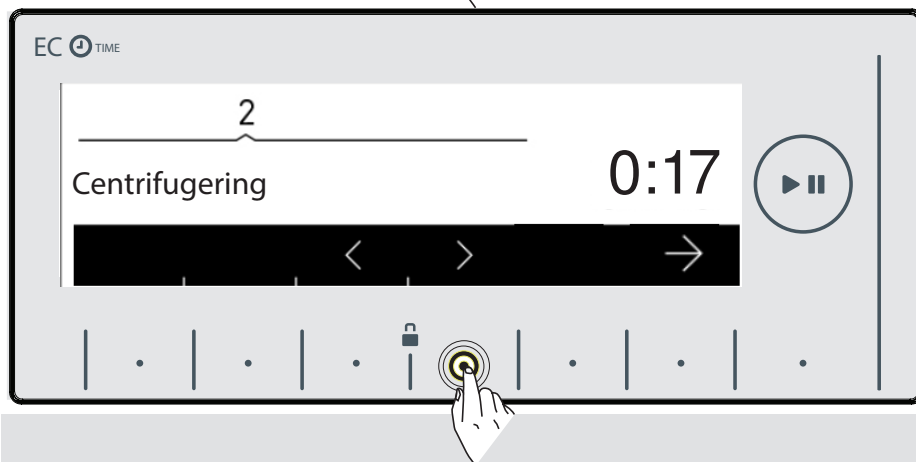
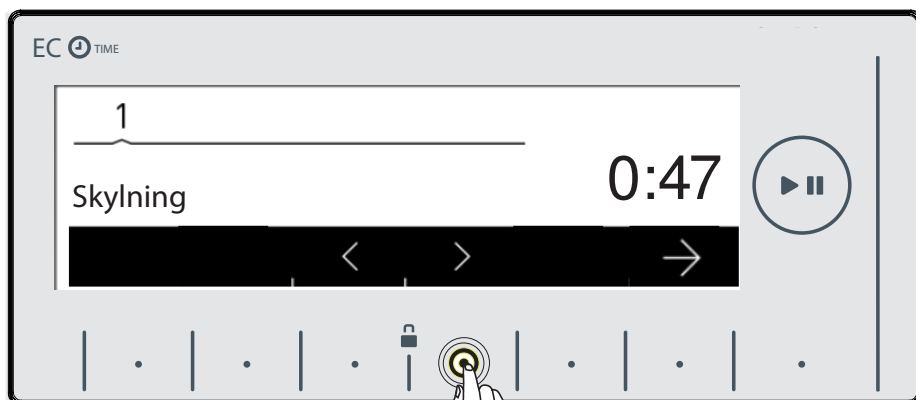
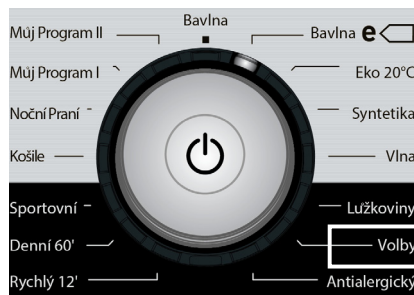

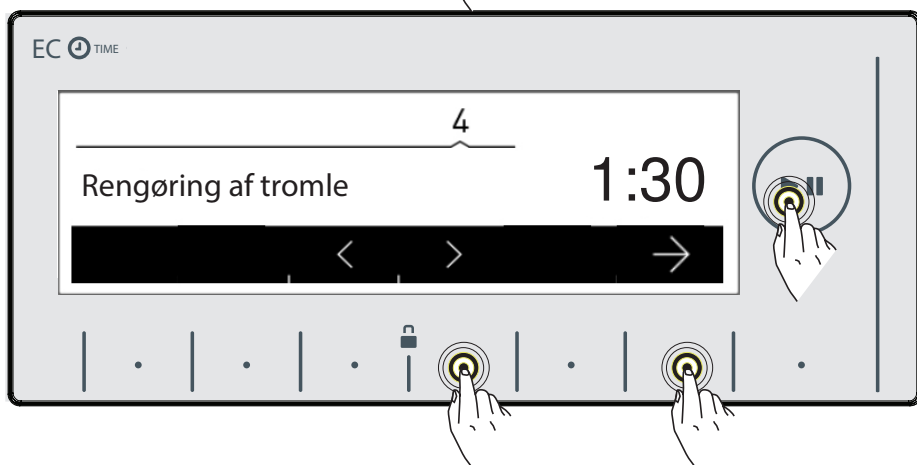
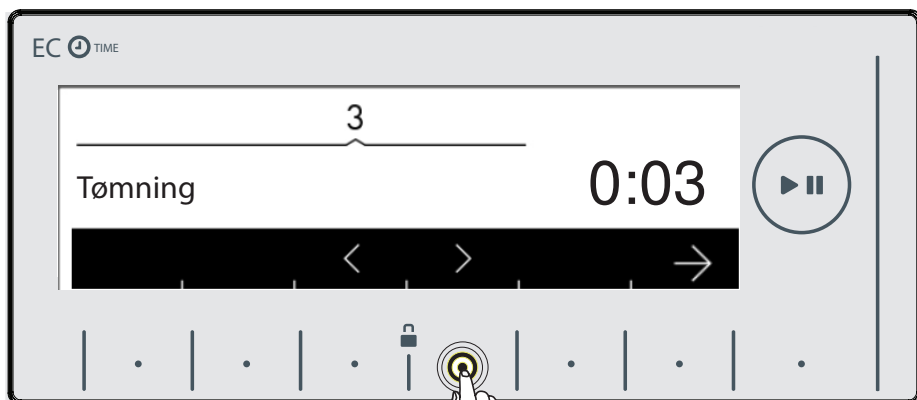

- Požadovaný program môžete aktivovať pomocou stlačenia tlačidla symbolu .

- Po dokončení aktivácie sa elektronický displej automaticky vráti na hlavnú obrazovku zvoleného programu. Na tejto obrazovke môžete vybrať ostatné požadované funkcie a spustiť práčku stlačením tlačidla Štart / Pohotovostný režim.



Pred čistením a údržbou Práčku odpojte od zásuvky.

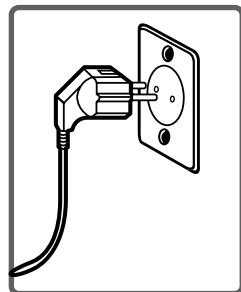

Uzatvorte prívod vody.

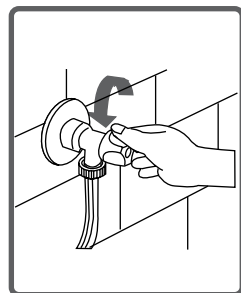

**Varovanie:** Práčka a jej časti môžu byť poškodené, ak používate prostriedky s rozpúšťadlami.

**Nepoužívajte** pracie prostriedky ani aviváže s rozpúšťadlami.

Na konci prívodnej hadice pripojenej ku kohútiku a na koncoch prívodných ventilov sú filtre zabráňujúce prenikaniu nečistôt a cudzieho materiálu vo vode do práčky. Ak práčka nenapúšťa dostatočné množstvo vody napriek tomu, že prívod vody je otvorený, vyčistíte tieto filtre. (Odporúčame vyčistiť filter čerpadla raz za 2 mesiace)

- Odpojte prívodnú hadicu.
- Pomocou pinzety vyberte filtre z prívodných ventilov a umyte ich kefkou.
- Rukou vyberte filtre prívodných hadíc na konci pripájanom ku kohútiku aj s tesnením a vyčistite ho.
- Po vyčistení nasadte filtre rovnakým spôsobom späť.

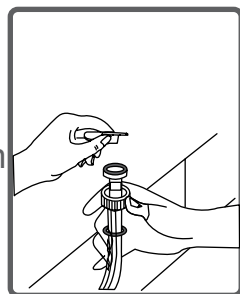
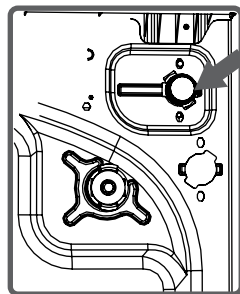

## VAROVANIE:

K zapchatiu filtrov prívodu vody môže dôjsť vplyvom pripojenia k nekvalitnej vode alebo nedostatočnej údržby a pod. Znečistené filtre majú za následok únik vody, ktorý môže spôsobiť škodu na práčke aj na majetku. Poškodenia spôsobené nesprávnou údržbou filtrov nie sú hradené v záručných podmienkach.





Filtračný systém čerpadla predlžuje životnosť čerpadla, ktoré sa používa na vypúšťanie špinavej vody. Zaisťuje, aby sa do čerpadla nedostali vlákna z bielizne. Odporúčame čistiť filter čerpadla každé 2 – 3 mesiace. Filter čerpadla vyčistíte takto:

- Na otvorenie krytu čerpadla môžete použiť odmerku pre prací prostriedok z vašej práčky.
- Nasadíte koncový bod plastovej časti do medzery krytu čerpadla a potiahnutím smerom späť otvoríte kryt čerpadla.
- Pred otvorením krytu filtra pred neho postavte nádobu, do ktorej vytečie prípadná zvyšná voda z práčky.
- Kryt filtra uvoľníte jeho otočením proti smeru hodinových ručičiek a vypustíte vodu.

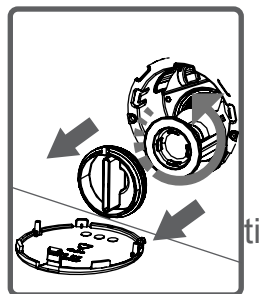
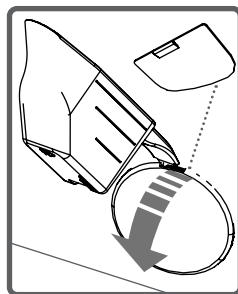

Poznámka: Možno budete musieť vyprázdniť nádobu s vodou niekoľkokrát podľa množstva vody v práčke.

(\*) Príslušenstvo sa môže meniť v závislosti od modelu

- Z filtra odstráňte všetok cudzí materiál pomocou kefy.

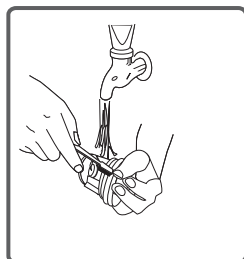

- Po vyčistení čerpadla nasadíte filter späť jeho otáčaním v smeru pohybu hodinových ručičiek.

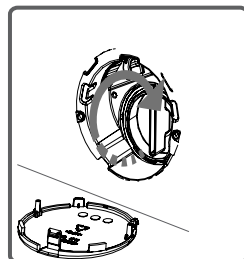

- Keď uzavierate kryt čerpadla, uistite sa, aby časti na vnútornej strane krytu zapadli do dier na prednej strane panelu.

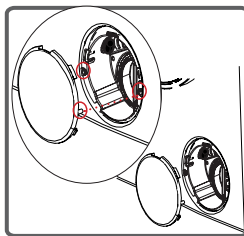

- Môžete znovu nasadiť kryt čerpadla v opačnom poradí ako ste ho odstránili.

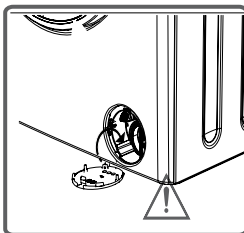

## VAROVANIE:

Pretože voda v čerpadle môže byť veľmi horúca, vyčkajte, až vychladne

Časom sa môžu v zásuvke a v otvore práčky vytvárať usadeniny z pracích prostriedkov. Zásuvku na pracie prostriedky preto pravidelne čistíte od nahromadených usadenín. Zásuvku vyberte takto:

- Zásuvku úplne vyťahnite.
- Stlačte viečko sifónu vnútri zásuvky na doraz a ťahajte zásuvku, až ju vyberiete von.

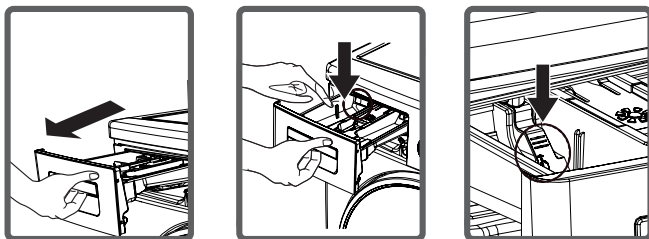

- Zásuvku umyte vodou a kefkou
- Odstráňte usadeniny nahromadené vnútri otvoru na zásuvku bez toho, aby sa dostali do práčky.
- Až zásuvka uschne, zasuňte ju späť do práčky uvedeným postupom, len v opačnom poradí.

- Neumývajte zásuvku na pracie prostriedky v umývačke riadu.



### Uzáver sifónu násypky (\*)

Vyťahnite zásuvku na tekutý prací prostriedok tak ako je znázornené na obrázku a vyčistite ho riadne od usadenín. Čistú zásuvku inštalujte späť na svoje miesto. Skontrolujte, či je riadne vložená.

(\*) Príslušenstvo sa môže meniť v závislosti od modelu

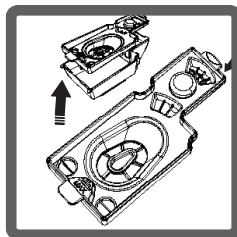
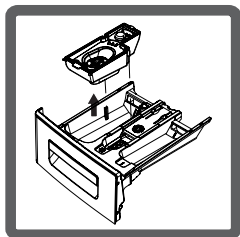

### Uzáver sifónu násypky.

Vytiahnite zásuvku na pracie prostriedky. Vyberte uzáver sifónu násypky a vyčistite ho riadne od zvyškov aviváže. Čistý uzáver sifónu násypky inštalujte späť na svoje miesto. Skontrolujte, či je riadne vložený.

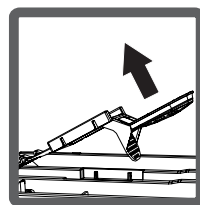
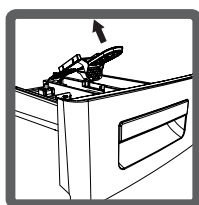
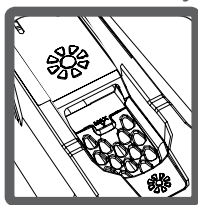

### Plášť práčky

Práčku čistite zvonku vlažnou vodou a jemným čistiacim prostriedkom, ktorý nepoškodí povrchovú úpravu plášťa práčky. Po opláchnutí čistou vodou práčku utrite mäkkou a suchou utierkou.

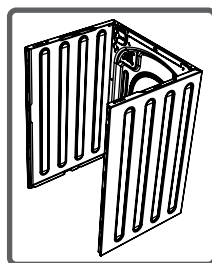

### Bubon

V pračke nenechávajte žiadne kovové predmety, ako sú ihly, svorky alebo mince. Tieto predmety môžu spôsobiť vznik hrdzavých škvŕn na bubne. Ak chcete tieto škvŕny eliminovať, použite čistiaci prostriedok bez chlóru a dodržte pokyny výrobcu čistiaceho výrobku. Na odstraňovanie hrdzavých škvŕn nikdy nepoužívajte drôtenky na riad ani iné podobné brúsne prostriedky.

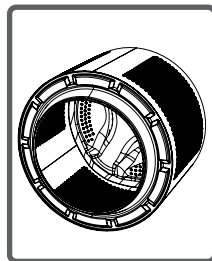

Všetky nevyhnutné opravy práčky by mal vykonať autorizovaný servis. Ak je nutné vašu práčku opraviť alebo nie ste schopní poruchu odstrániť pomocou nižšie uvedených informácií:

- Práčku odpojte od zásuvky.
- Uzatvorte prívod vody.

Porucha	Možná príčina	Spôsob odstránenia
Vaša práčka nefunguje.	Je odpojená od zásuvky.	Zapojte zástrčku do zásuvky.
	Je spálená poistka.	Vymeňte poistku.
	Doslo k vypadku elektrického prúdu.	Skontrolujte, či ide elektrický prúd.
	Nestlačili ste tlačidlo Štart/pauza.	Stlačte tlačidlo Štart/pauza.
	Volič programov je v polohe STOP (vypnuté).	Volič programov prepnite do požadovanej polohy.
	Nie sú dovreté dvierka práčky.	Zavrite dvierka poriadne. Mali by ste počuť, ako cvaknú.
Your machine does not intake water.	Je zatvorený prívod vody.	Otvorte prívod vody.
	Môže byť ohnutá prívodná hadica.	Skontrolujte prívodnú hadicu.
	Prívodná hadica je upchatá.	Vyčistite filtre prívodnej hadice. (*)
	Filter prívodného ventilu je upchatý.	Vyčistite filtre prívodného ventilu. (*)
	Nie sú dovreté dvierka práčky.	Zavrite dvierka poriadne. Mali by ste počuť, ako cvaknú.

(\*) Pozrite tiež kapitolu “Čistenie a údržba” your machine.

Porucha	Možná príčina	Spôsob odstránenia
Práčka nevypúšťa vodu.	Vypúšťacia hadica je upchatá alebo ohnutá.	Skontrolujte vypúšťaciu hadicu.
	Filter čerpadla je upchatý.	Vyčistite filter čerpadla. (*)
	Bielizeň v práčke sa nie je rovnomerne uložená	Rozložte bielizeň v práčke rovnomerne
Práčka vibruje.	Práčka nie je vyrovnaná.	Vyrovnajete práčku. (**)
	Neodstránili ste transportné skrutky.	Odstráňte transportné skrutky. (**)
	V bubne je malé množstvo bielizne.	Toto práčku nijak nepoškodí.
	Práčka je pretiahnutá alebo je bielizeň nerovnomerne rozprestretá.	Nevkladajte viac bielizne, než je odporúčané množstvo, a uistite sa, že je bielizeň rovnomerne vložená do práčky.
	Práčka sa opiera o tvrdý povrch.	Vyvarujte sa inštalácie práčky na tvrdom povrchu. Pri inštalácii práčky nechajte medzi ňou a stenou alebo tvrdým povrchom 2 cm voľného miesta.

(\*) Pozrite tiež kapitolu “Čistenie a údržba”

(\*\*) Pozrite tiež kapitolu “Inštalácia spotrebiča”

Porucha	Možná príčina	Spôsob odstránenia
V zásuvke na pracie prostriedky je nadmerné množstvo peny.	Použili ste nesprávne množstvo pracieho prostriedku.	Stlačte tlačidlo Štart/ Pauza. Tvorbe peny zabránite, keď do zásuvky na prací prostriedok nalejete zmes lyžice aviváže a pol litra vody. Po 5 – 10 minútach stlačte opäť tlačidlo Štart/ Pauza. Pri ďalšom praní použite správne množstvo pracieho prostriedku.
	Nevhodný prací prostriedok.	V práčke používajte iba pracie prostriedky špeciálne určené pre automatické práčky.
Neuspokojivý výsledok prania.	Miera zašpinenia bielizne nezodpovedá vami vybranému programu.	Vyberte program vhodný pre danú mieru zašpinenia vašej bielizne. (Viac informácií v tabuľke programov.)
	Nedostatočné množstvo pracieho prostriedku.	Použite množstvo pracieho prostriedku podľa miery zašpinenia.
	Prekročili ste maximálne odporúčané množstvo vloženej bielizne do bubna.	Množstvo bielizne vloženej do práčky by nemalo prekročiť maximálnu kapacitu práčky.

Porucha	Možná príčina	Spôsob odstránenia
Unsatisfactory washing result.	Voda je príliš tvrdá (znečistená, vápenatá atď)	Použite množstvo pracieho prostriedku podľa inštrukcií výrobcu pracieho prostriedku.
	Bielizeň je do práčky vložená nerovnomerne.	Vložte bielizeň do práčky správne a rovnomerne
Voda je z práčky vypustená ihneď po jej napustení.	Koniec vypúšťacej hadice je podľa práčky príliš nízko.	Vypúšťaciu hadicu umiestnite do zodpovedajúcej výšky. (**)
Počas prania nie je v bubne vidieť vodu.	Nejde o poruchu. Voda je v časti bubna, ktorú nie je vidieť.	_____
Na bielizni sú zvyšky pracieho prostriedku.	Na bielizni sa môžu objaviť zvyšky pracieho prostriedku v podobe bielych škvŕn.	Nastavením práčky spustíte program doplnkového plákania alebo škvŕny odstráňte kefou po usušení bielizne.
Na bielizni sú šedé škvŕny	Tieto škvŕny môžu byť spôsobené olejom, krémom alebo masťou.	Pri budúcom praní použite maximálne možné množstvo pracieho prostriedku stanovené jeho výrobcom.

(\*\*) Pozrite tiež kapitolu “Inštalácia”.



Porucha	Možná príčina	Spôsob odstránenia
Neprebehne odstredovanie alebo prebehne s oneskore-	Nejde o poruchu. Aktivoval sa systém nevyváženej náplne.	Systém kontroly nevyváženej náplne sa snaží bielizeň v bubne rovnomerne rozložiť. Odstredenie sa spustí, hneď ako bude bielizeň rovnomerne rozložená. Pri ďalšom praní rozprestríte bielizeň v bubne práčky rovnomerne.

Vaša práčka je vybavená systémami, ktoré dokážu urobiť ako nevyhnutné bezpečnostné opatrenia, ako aj upozorniť na prípadný problém pomocou neustálej kontroly počas pracovného cyklu.

**KÓD CHYBY**

 Škontrolujte dvere

**MOŽNÉ ZLYHANIE**

Dvere práčky zostali otvorené.

**ČO TREBA VYKONAŤ**

Dvere práčky zatvorte.  
Ak vaša práčka aj naďalej ukazuje závalu, práčku vypnite, odpojte a okamžite kontaktujte najbližší autorizovaný servis.

**KÓD CHYBY**



Odpojenie prívodu VODY

Skontrolujte  
prívod vody.



**MOŽNÉ ZLYHANIE**

Odpojený prívod vody alebo nízky tlak vody.

**ČO TREBA  
VYKONAŤ**

- Prívod vody môžete byť zavretý. Skontrolujte.
  - Odpojený prívod vody. Skontrolujte.
  - V prípade, že v práčke nie je žiadna voda, spotrebič vypnite pomocou tlačidla Zap. / Vyp. - V prípade obnovenia prívodu vody zapnite spotrebič stlačením tlačidla Zap. / Vyp. a pomocou tlačidla programu vyberte program.
    - Nízky tlak vody. Skontrolujte.
    - Hadica pre prívod vody môže byť ohnutá. Skontrolujte.
    - Hadica pre prívod vody môže byť upchatá.
  - Vyčistite hadicu pre prívod vody a filtre vo ventile. (\*)
- Ak problém pretrváva, práčku odpojte, vypnite kohút prívodu vody a kontaktujte najbližší autorizovaný servis.

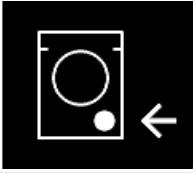
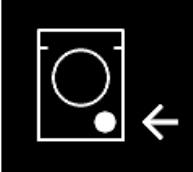
<p><b>KÓD CHYBY</b></p>	<p><b>▲ ČERPADLO</b></p> <hr/> <p>Odpojte spotrebič</p> 
<p><b>MOŽNÉ ZLYHANIE</b></p>	<p>Čerpadlo je chybné alebo filter čerpadla je upchatý, prípadne je chybné elektrické zapojenie čerpadla.</p>
<p><b>ČO TREBA VYKONAŤ</b></p>	<p>Vyčistite filter čerpadla (**). Ak problém pretrváva, kontaktujte najbližší autorizovaný servis.</p>
<p><b>KÓD CHYBY</b></p>	<p><b>▲ FILTER</b></p> <hr/> <p>Skontrolujte filter.</p> 
<p><b>MOŽNÉ ZLYHANIE</b></p>	<p>Čerpadlo je chybné alebo filter čerpadla je upchatý, prípadne je chybné elektrické zapojenie čerpadla.</p>
<p><b>ČO TREBA VYKONAŤ</b></p>	<ul style="list-style-type: none"> <li>- Filter čerpadla môže byť upchatý.</li> <li>- Vyčistite filter čerpadla. (**)</li> <li>- Vypúšťacia hadica je zanesená alebo ohnutá.</li> <li>- Skontrolujte vypúšťaciu hadicu.</li> <li>- Ak problém pretrváva, kontaktujte najbližší autorizovaný servis.</li> </ul>

**KÓD CHYBY**



**VYSOKÁ HLADINA**

Vypnite prívod  
vody.



**MOŽNÉ ZLYHANIE**

V práčke je nadmerné množstvo vody.

**ČO TREBA  
VYKONAŤ**

Práčka vodu sama vypustí.  
Po vypustení práčku vypnite a odpojte ju. Vypnite  
kohútik prívodu vody a kontaktujte najbližší  
autorizovaný servis.

KÓD CHYBY



NAPÄTIA



Napätie je  
vysoké



KÓD CHYBY



NAPÄTIA



Napätie je  
nízke



MOŽNÉ ZLYHANIE

Nízke alebo vysoké napätie.

ČO TREBA  
VYKONAŤ

Mohlo dôjsť ku kolísaniu napätia, skontrolujte, či je zásuvka, do ktorej je práčka zapojená, je uzemnená. Nechajte elektrikárov zmerať napätie vo vašom dome. Ak sa objaví problém s elektrinou, práčku odpojte a kontaktujte najbližšie servisné spoločnosť.

**Alkoholické nápoje:** Škvrtu najskôr predperte v studenej vode, potom ju potrite glycerínom a vodou a opláchnite roztokom vody a octu.

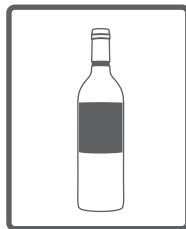

**Leštidlo na topánky:** Škvrtu najskôr zľahka vydrhnite pracím prostriedkom bez toho, aby ste poškodili tkaninu, a opláchnite. Ak nepustí, potrite ju roztokom z jedného dielu čistého alkoholu (96 stupňov) a 2 dielov vody a následne ju vyperte vo vlažnej vode.

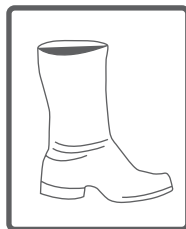

**Čaj a káva:** Časť bielizne so škvrtou napnite na vršok nádoby a vypláchnite v čo najteplejšej vode, ktorú vaša bielizeň znesie. Ak je to pre vašu bielizeň vhodné, vyperte škvrtu v lúhu.



**Čokoláda a kakao:** Nechajte vašu bielizeň v studenej vode a vydrhnite mydlom alebo pracím prostriedkom, potom vyperte vo vode s takou teplotou, akú vaša bielizeň znesie. Ak na bielizni stále zostáva masťná škvrtka, umyte ju peroxidom vodíka (v pomere 3 %).



**Kečup:** Po oškrabaní zaschnutých zvyškov bez toho, aby ste vašu bielizeň poškodili, nechajte ju namočenú asi 30 minút v studenej vode a vyperte pracím prostriedkom.

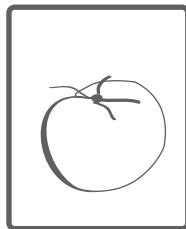

**Vývar, vajcia:** Odstráňte zaschnuté zvyšky a utrite hubkou alebo mäkkou utierkou namočenou v studenej vode. Potrite pracím prostriedkom a vyperte zriedeným lúhom.

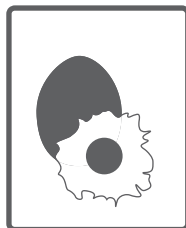

**Mastné a olejové škvrny:** Najskôr utrite zvyšky. Škvrtu potrite pracím prostriedkom a následne vyperte vo vlažnej mydlovej vode.



**Horčica:** Najskôr škvtu potrite glycerínom. Potrite pracím prostriedkom a následne vyperte. Ak škvtu nezmizne, potrite ju alkoholom (na syntetiku a farebnú bielizeň použite roztok 1 dielu alkoholu a 2 dielov vody).

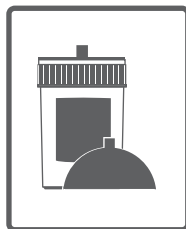



**Ovocie:** Časť bielizne so škvrou napnite na vršok nádoby a polejte studenou vodou. Na škvru nelejte horúcu vodu. Polejte studenou vodou a glycerínom. Vyčkajte 1 – 2 hodiny a pokvapkajte bielym octom, potom opláchnite.

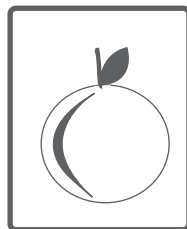

**Škvry od trávy:** Potrite škvru pracím prostriedkom. Ak to tento typ bielizne umožňuje, vyperte škvru v lúhu. Vlnené odevy potrite alkoholom. (Na farebnú použite zmes 1 dielu čistého alkoholu a 2 dielov vody).



**Olejové farby:** Škvry by ste mali odstrániť pred ich zaschnutím pomocou riedidla. Potom ich potrite pracím prostriedkom a vyperte.

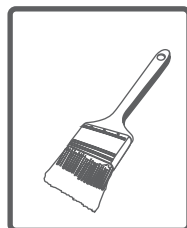

**Škvry od opálenia:** Ak to vaša bielizeň umožňuje, môžete do vody na pranie pridať lúh. Pri vlnenej bielizni by ste mali škvru prikryť utierkou navlhčenou v okysličenej vode, cez to položte suchú utierku a škvru vyžehlite. Po vyplákaní by ste mali bielizeň riadne vyprať.



**Krv:** Nechajte bielizeň približne 30 minút v studenej vode. Ak škvrna nezmizne, namočte do roztoku vody a čpavku (3 lyžice čpavku na 4 litre vody) asi na 30 minút.

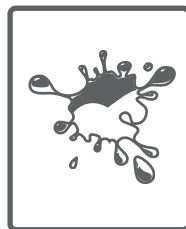

**Smotana, zmrzlina a mlieko:** Nechajte vašu bielizeň v studenej vode a potrite škvrnu pracím prostriedkom. Ak škvrna nezmizne, potrite ju lúhom v správnom pomere pre daný typ tkaniny (nepoužívajte lúh na farebnú bielizeň).



**Hlina:** Škvry od hliny odstráňte čo najskôr. Vyperte ju pracím prostriedkom a ak nezmizne, potrite ju okysličenou vodou (v pomere 3 %).

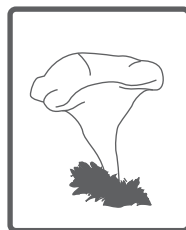

**Atrament:** Škvrnu namočte do studenej vody a počkajte, až sa atrament vo vode rozpustí. Potom škvrnu potrite vodou s citrónovou šťavou a pracím prostriedkom, vyčkajte asi 5 minút a vyperte.

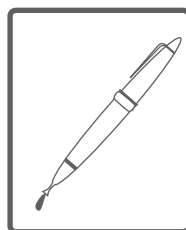

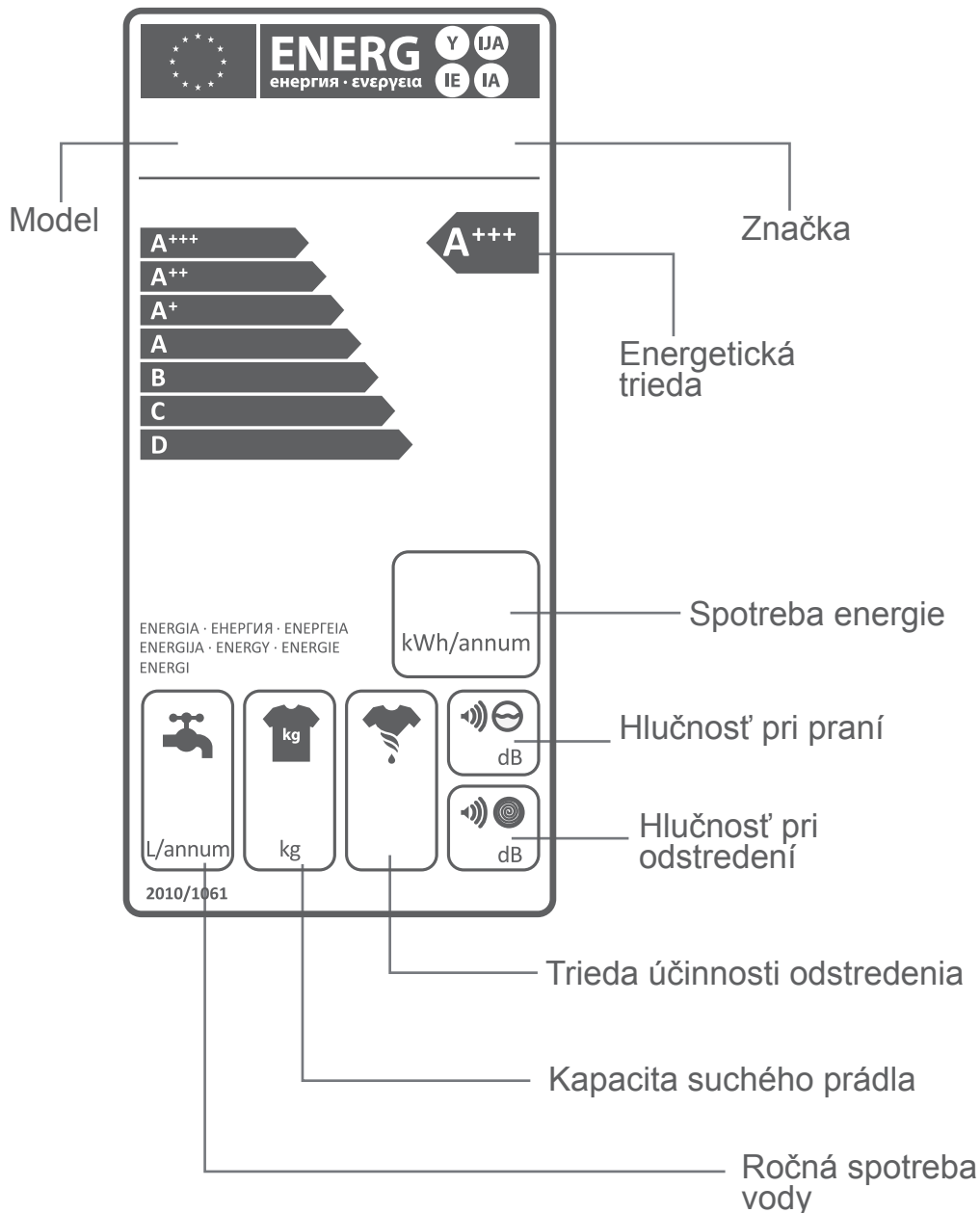

Spotreba energie a vody sa môže líšiť v závislosti od tlaku vody, tvrdosti vody, teploty vody, teploty okolia, množstva bielizne, výberu doplnkových funkcií, výkyvov napätia.

Pre zníženie spotreby energie a vody perte bielizeň s odporúčanou kapacitou pre zvolený program. Malo znečistenú bielizeň alebo dennú bielizeň perte v krátkych programoch.

čistite práčku pravidelne v intervaloch odporúčaných výrobcom.

Tento symbol na produktoch alebo v sprievodných dokumentoch znamená, že použité elektrické a elektronické výrobky nesmú byť pridané do bežného komunálneho odpadu. Presprávnou likvidáciou, obnovou a recykláciou odovzdajte tieto výrobky na určené zberné miesta. Alternatívne v niektorých krajinách Európskej únie alebo v iných európskych krajinách môžete vrátiť svoje výrobky miestnemu predajcovi pri kúpe ekvivalentného nového produktu. Správnou likvidáciou tohto produktu pomôžete zachovať cenné prírodné zdroje a napomáhate prevencii potenciálnych negatívnych dopadov na životné prostredie a ľudské zdravie, čo by mohli byť dôsledky nesprávnej likvidácie odpadov. Ďalšie podrobnosti si vyžiadajte od miestneho úradu alebo najbližšieho zberného miesta. Pri nesprávnej likvidácii tohto druhu odpadu môžu byť v súlade s národnými predpismi udelené pokuty.



