

Automatická práčka

# Návod na použitie

RWF1481B-RWF8014B







<b>Kapitola 1:</b>	<b>Pred uvedením do prevádzky</b>
•	Správne použitie .....6-7
•	Všeobecné upozornenia..... 8-9-10-11
•	Bezpečnostné upozornenia ..... 12-13-14-15-16-17
•	Obaly a životné prostredie ..... 18
•	Informácie k úspore..... 19
<b>Kapitola 2:</b>	<b>Prehľad zariadenia</b>
•	Celkový vzhľad .....20-21
•	Technické špecifikácie ..... 22
<b>Kapitola 3:</b>	<b>Inštalácia zariadenia</b>
•	Odstránenie prepravných skrutiek .....23-24-25
•	Vyrovnanie práčky .....26-27
•	Pripojenie k elektrickej sieti..... 28
•	Pripojenie hadice pre prívod vody ..... 29-30
•	Pripojenie hadice pre odpadovú vodu .....31
<b>Kapitola 4:</b>	<b>Popis ovládacieho panela ..... 32</b>
•	Zásuvka na prací.prostriedok .....33-34
•	Volič programov .....35
•	Digitálny displej..... 36-37

<b>Kapitola 5:</b>	<b>Príprava pred praním bielizne</b>	
•	Triedenie bielizne.....	38-39
•	Putting laundries in the machine .....	40
•	Dávkovanie pracieho prostriedku.....	41
•	Ovládanie práčky.....	42-43-44-45
•	Doplnkové funkcie .....	46-47-48-49-50-51
•	Štart/pauza .....	52
•	Detská zámka.....	53
•	Zrušenie programu.....	54
•	Koniec programu.....	55
<b>Kapitola 6:</b>	<b>Varovné symboly</b>	
	Upozornenie pre prerušený prívod vody/nízky tlak vody.....	56
	Upozornenie pre upchatý filter čerpadla.....	57
<b>Kapitola 7:</b>	<b>Tabuľka programov.....</b>	<b>58-59-60-61-62-63-64-65</b>
<b>Kapitola 8:</b>	<b>Údržba a čistenie práčky</b>	
•	Upozornenie.....	66
•	Filter prívodu vody.....	67
•	Filter čerpadla.....	68-69
•	Zásuvka na prací prostriedok.....	70
<b>Kapitola 9:</b>	<b>Kryt čerpadla/telo práčky/bubón.....</b>	<b>71</b>
<b>Kapitola 10:</b>	<b>Riešenie problémov.....</b>	<b>72-73-74-75-76</b>
<b>Kapitola 11:</b>	<b>Automatický varovný systém a čo je potrebné urobiť.....</b>	<b>77-78</b>
<b>Kapitola 12:</b>	<b>Praktické informácie .....</b>	<b>79-80-81-82</b>
•	<b>Ako čítať energetický štítok a úspora energie.....</b>	<b>83-84</b>
•	<b>Likvidácia starého spotrebiča .....</b>	<b>85</b>

- **Pred spustením si rozhodne prečítajte návod na obsluhu.**
- **Práčka slúži len na použitie v domácnosti. Používanie práčky na komerčné účely bude viesť k strate záruky.**



- Domáce zvieratá udržiavajte v bezpečnej vzdialenosti od práčky.
- Pred prvým uvedením spotrebiča do prevádzky, sa uistite, že obal spotrebiča nie je otvorený alebo poškodený. Nemanipulujte s poškodeným alebo otvoreným spotrebičom.
- Všetky nevyhnutné opravy práčky by mal vykonávať autorizovaný servis. Akýkoľvek zásah do spotrebiča niekým iným než autorizovaným servisom môže spôsobiť, že záruka bude neplatná.
- Zariadenie nie je určené na použitie osobami (vrátane detí) so zníženými fyzickými, zmyslovými alebo psychickými schopnosťami, nedostatkom skúseností a znalostí, pokiaľ nie sú pod dozorom alebo neboli poučené o použití zariadenia osobou zodpovednou za ich bezpečnosť. Deti by mali byť pod dozorom, aby sa so zariadením nehrali.

- Používajte práčku len pre bielizeň ktorá je určená pre pranie v práčke podľa pokynov ich výrobcov

- **Pred použitím práčky, odstráňte 4 prepravné skrutky a gumové dištančné vložky zo zadnej časti spotrebiča. V prípade, že skrutky nie sú odstránené, môžu spôsobiť silné vibrácie, hluk a poruchu spotrebiča. (tým dojte k strate záruky).**

- Na spotrebič sa nevzťahuje záruka pri poruche spôsobenej akýmkoľvek vonkajším faktorom (Pesticídy, požiar, atď.).

- Návod na použitie nevyhadzujte, Návod odložte na dostupné miesto, aby ste ho mohli kedykoľvek použiť. V prípade predaja, odovzdania alebo ponechania práčky pri sťahovaní na pôvodnom mieste odovzdajte novému majiteľovi aj tento návod, aby sa mohol oboznámiť s činnosťou spotrebiča a opatreniami za účelom jeho bezpečnostného používania.

Poznámka: Príslušenstvo sa môže meniť v závislosti od modelu

- Teplota prostredia pre ideálnu prevádzku spotrebiča je 15-25 C
- Zamrznuté hadice sa môžu roztrhnúť a explodovať. V prostredí, kde je okolitá teplota menšia ako 0 C by mohlo ohroziť bezpečnú prevádzku spotrebiča.
- Pred vložením bielizne do práčky skontrolujte vrecká, či v nich nezostali nejaké predmety. (ako napr. Klinec, ihla, mince, zápalky, kamene, skrutky atď.) Tým zabránite možnému poškodeniu oblečenia aj práčky.
- Než začnete zariadenie používať, obráťte sa na najbližší autorizovaný servis a požiadajte o nápovedu k inštalácií, k prevádzke a používaniu spotrebiča.

**• Odporúčame spustiť prvé pranie v programe bavlna 90 C bez bielizne. a do druhej priehradky zásuvky na prací prostriedok nasypete 1/2 odmerky pracieho prostriedku.**



- Pracie prostriedky a aviváže pri dlhodobejšom kontakte so vzduchom vyschnú a priľnú k stenám zásobníka. Aby k tomu nedošlo, doplňajte zásobník pracím prostriedkom a avivážou bezprostredne pred praním.
- Ak nebudete práčku dlhšie používať, vytiahnite ju zo zásuvky, uzavrite prívod vody a nechajte otvorené dvierka, aby mohlo vnútro práčky vyschnúť a nevytváral sa tam nepríjemný pach.
- Ako dôsledok procedúr kontroly kvality môže v práčke zostať určité množstvo vody. Toto práčku nijak nepoškodí.
- Nezabudnite, že obalový materiál vašej práčky môže byť pre deti nebezpečný. Udržujte obalový materiál mimo dosahu detí.
- Malé časti nájdene pri dokumentoch udržujte mimo dosahu detí a dojčiat
- Predpranie odporúčame používať iba pre silne znečistenú bielizeň.

- Zásuvku na pracie prostriedky nikdy neotvárajte počas prania.

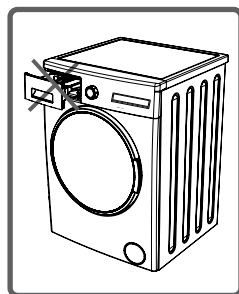

- V prípade akejkolvek poruchy najskôr vypnite zariadenie, odpojte ho od zdroja energie a uzavrite prívod vody. Nepokúšajte sa prístroj opravovať sami. Obráťte sa na najbližší autorizovaný servis.

- Množstvo vloženej bielizne do práčky by nemalo presahovať maximálnu uvedenú hmotnosť.

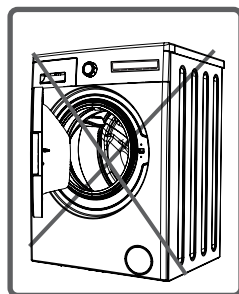

- Nikdy sa nepokúšajte otvoriť dvierka práčky počas prania.

- Neperte v práčke bielizeň od múky, mohlo by to poškodiť práčku.

- Odporúčame používať množstvo a typ aviváže podľa inštrukcií výrobcu aviváže a bielizne
- Práčku inštalujte v mieste, kde bude možné dvierka práčky úplne otvoriť. (Neinštalujte práčku v mieste, kde nebude možné dvierka úplne otvoriť.)
- Zaistite riadnu ventiláciu a cirkuláciu vzduchu okolo práčky.

**Pred inštaláciou alebo používaním spotrebiča si MUSÍTE pozorne prečítať všetky bezpečnostné inštrukcie aj návod. Môžete tak ochrániť seba aj svojich blízkych pred smrteľným úrazom a rizikám.**



## **Nebezpečenstvo popálenia**



Pretože práčka môže počas prevádzky dosiahnuť vysoké teploty, nedotýkajte sa počas vypúšťania hadice ani vypúšťanej vody.

## Riziko úmrtia spôsobené elektrickým prúdom



• Nepoužívajte viacnásobné zásuvky ani predĺžovací kábel.

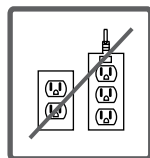

• Do zásuvky nezapájajte zástrčku s poškodeným káblom.

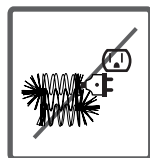

• Zástrčku nikdy nevyťahujte zo zásuvky ťahaním za kábel. Kábel odpojte uchopením priamo za zástrčku.

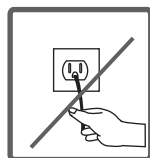

• Nezapájajte zástrčku, ak máte mokré ruky.

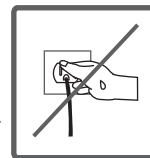

• Nedotýkajte sa nikdy zariadenia, ak máte mokré ruky či nohy.



• Ak je kábel poškodený, mal by ho vymeniť výrobca alebo autorizovaný servisný technik, aby sa zabránilo vzniku nebezpečnej situácie.

## Riziko vytopenia!



- Skontrolujte, či odtok a prítok vody sú plynulé.
- Ak je odtok zaistený prostredníctvom umývadla, ubezpečte sa, že hadica je správne a riadne pripevnená.
- Zaistite, aby prívodná a vypúšťacia hadica boli riadne pripojené, dotiahnuté a nebolo ich tak možné ľahko uvoľniť. Spätný ťah hadice môže zapríčiniť jej uvoľnenie, ak nie je správne pripojená. Obzvlášť dbajte na zvýšené zaistenie pri odtoku prostredníctvom umývadla.

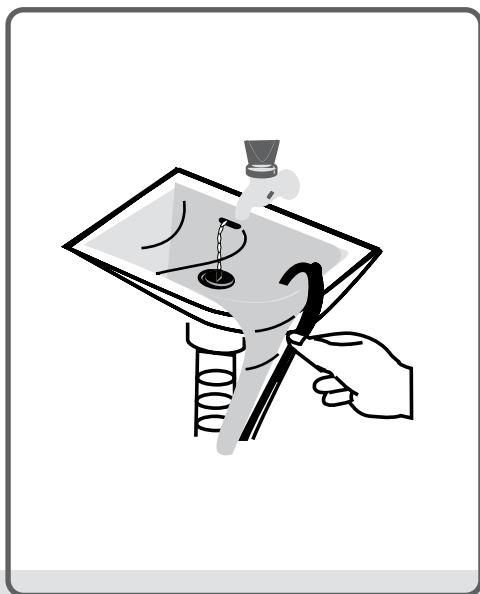
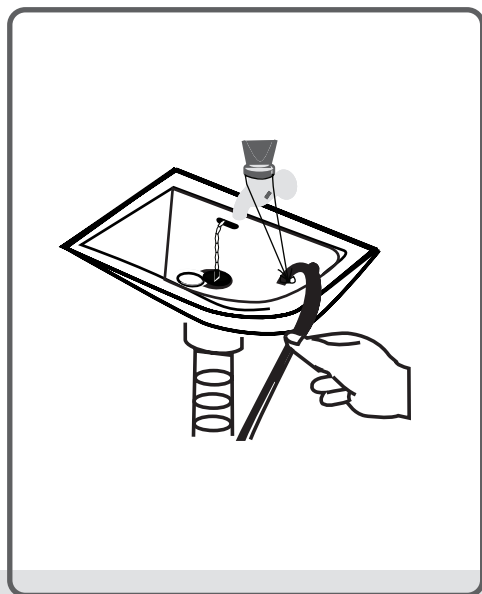

## Nebezpečenstvo požiaru!



- V blízkosti práčky neukladajte ani neskladujte horľavé alebo zápalné látky.

- Nepoužívajte odfarbovače s obsahom síry. Obsah síry v odfarbovači môže spôsobovať koróziu a tým nepriaznivo ovplyvniť vašu práčku.

- Nikdy nepoužívajte prípravky, ktoré obsahujú rozpúšťadlá



- Pred vložením bielizne do práčky skontrolujte vrecká bielizne, či v nich nezostali nejaké predmety. (ako napr. Klinec, ihla, mince, zápalky, atď.)

## Nebezpečenstvo požiaru a výbuchu.

## Pád a nebezpečenstvo zranenia!



- Nelezte a nestúpajte na horný kryt spotrebiča by mohol prasknúť a spôsobiť zranenie.
- Počas inštalácie dajte bokom hadice, prírodné káble a obalový materiál.
- Neotáčajte práčku hore nohami alebo na bok.
- Nemanipulujte s práčkou držaním za pohyblivé časti, ako sú zásuvka na prací prostriedok, dvierka a pod. Tieto časti sa môžu rozbiť a spôsobiť zranenie.
- Hrozí nebezpečenstvo zakopnutia a zranenia ak materiál ako hadice a prírodné káble nie sú správne uložené.

**Práčku musia prenášať aspoň dvaja ľudia.**





## Bezpečnosť detí!



- Nenechajte deti bez dozoru pri práčke, mohli by sa zamknúť vnútri bubna a udusiť sa.

- Vonkajší plášť a sklenená výplň dvierok sa môžu počas prevádzky zahrievať, je preto veľmi dôležité, aby sa deti nepribližovali a nesiahali na práčku. Hrozí riziko vzniku popálenín.



- Obalové materiály udržiavajte mimo dosahu detí.

- Prací prášok a aviváž uschovajte mimo dosahu detí. Hozí riziko otravy, zásahu očí alebo podráždenia kože, ak by deti prišli s pracím prostriedkom alebo avivážou do kontaktu.

## Odstránenie obalového materiálu

Obalový materiál chráni spotrebič pred poškodením počas prepravy. Obalový materiál je bezpečný pre životné prostredie, je recyklovateľný. Recyklácia obalového materiálu znižuje produkciu odpadu.

## Likvidácia starého spotrebiča

Elektrické časti alebo starý spotrebič nevyhadzujte do komunálneho odpadu.

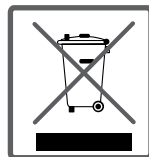

Uistite sa, že starý spotrebič bol odovzdaný na príslušné zberné miesto sústreďujúce elektrické a elektronické spotrebiče.

**Uistite sa, že nepoužívaný starý spotrebič je uložený na vhodnom mieste pre bezpečnosť detí.**

Niektoré dôležité informácie pre efektívne pranie.

- Množstvo bielizne by nemalo presahovať maximum povolenej hmotnosti. Práčka by mala ísť v úspornom režime.
- Nepoužívajte predpranie na málo alebo bežne značistené prádlo. Ušetríte tým elektrickú energiu aj množstvo vody.

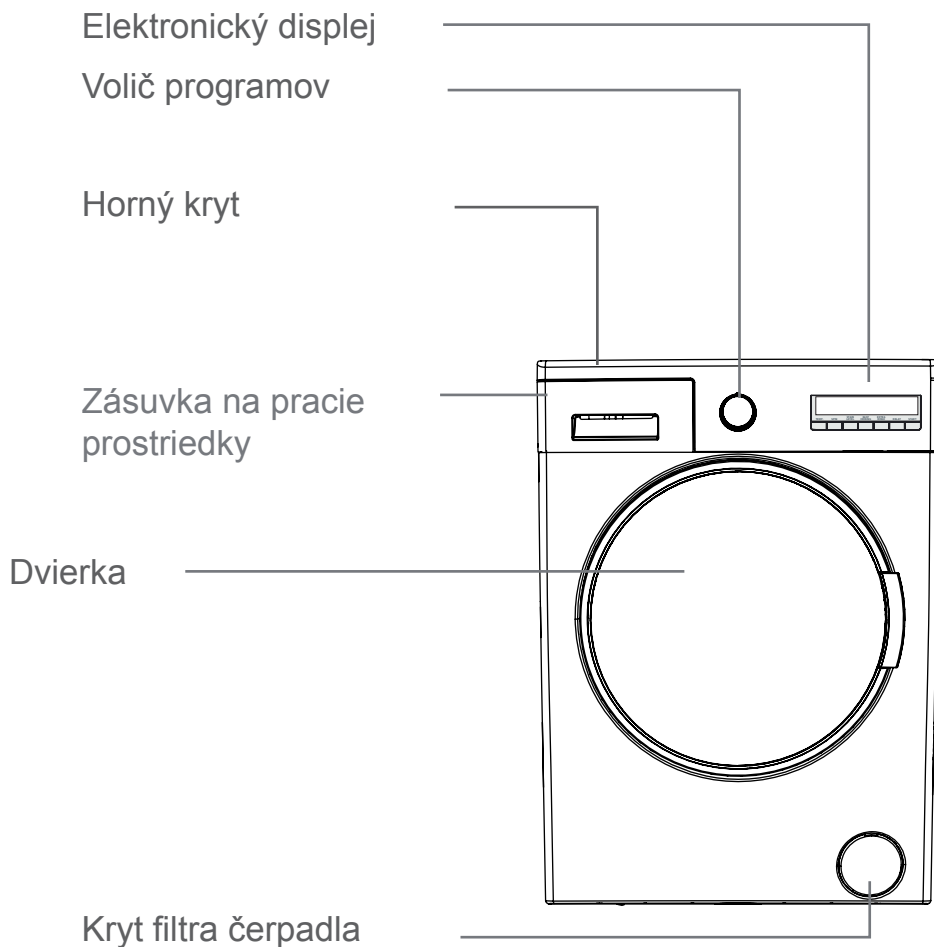

Transportné  
bezpečnostné skrutky

Ventil vypúšťania vody

Vypúšťacia hadica

Prívodný kábel

Transportné  
bezpečnostné skrutky

Transportné  
bezpečnostné skrutky

Transportné  
bezpečnostné skrutky

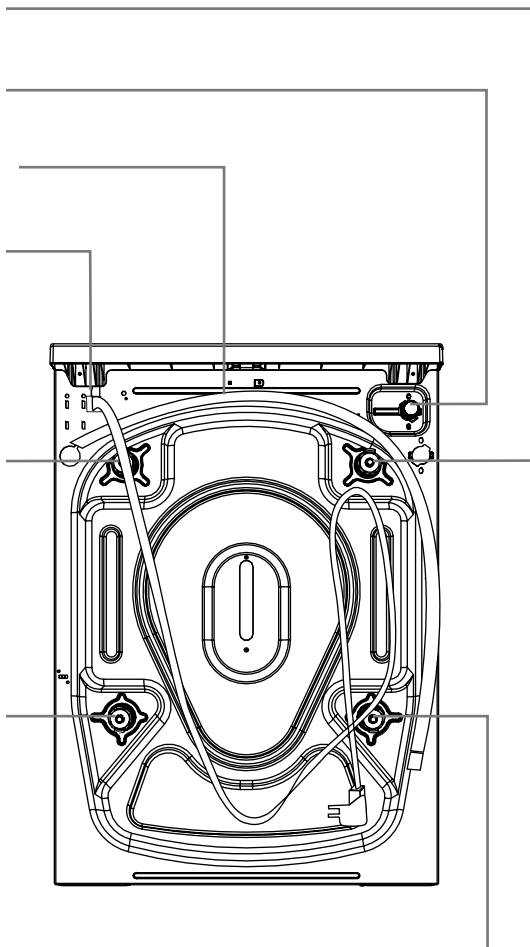

Prevádzkové napätie/ frekvencia	(220-240) V~/50Hz
Celkový prúd	10
Tlak vody	Maximum: 1 Mpa Minimum : 0.1 Mpa
Celkový výkon	2200
Maximálna kapacita suchej bielizne	8
Max. Otáčky	1400
Počet programov	15
Rozmery Výška x šírka x hĺbka	845 x 597 x 557



Pred uvedením práčky do prevádzky musíte odstrániť transportné skrutky umiestnené v zadnej časti práčky. Ak nebudú skrutky odstránené, môžu spôsobiť silné vibrácie a hluk. Poruchy spôsobené spustením práčky s inštalovanými transportnými skrutkami nie sú predmetom záruky.



Pomocou zodpovedajúceho kľúča uvoľníte skrutky otáčaním proti smeru hodinových ručičiek

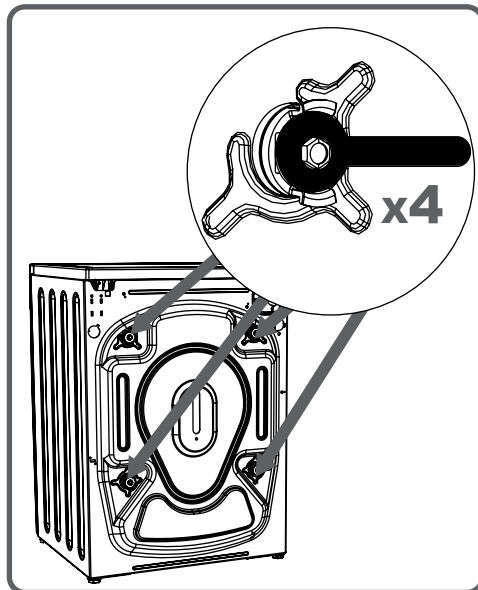

Skrutky odstránite ich vytiahnutím.

Do otvorov po transportných skrutkách vložte plastové záslepky, ktoré nájdete vo vrecku s príslušenstvom.

Transportné skrutky vybrané z práčky si uschovajte na prípadné ďalšie prepravné účely.

**Poznámka:**  
Poruchy spôsobené spustením práčky s nainštalovanými prepravnými skrutkami nie sú predmetom záruky.

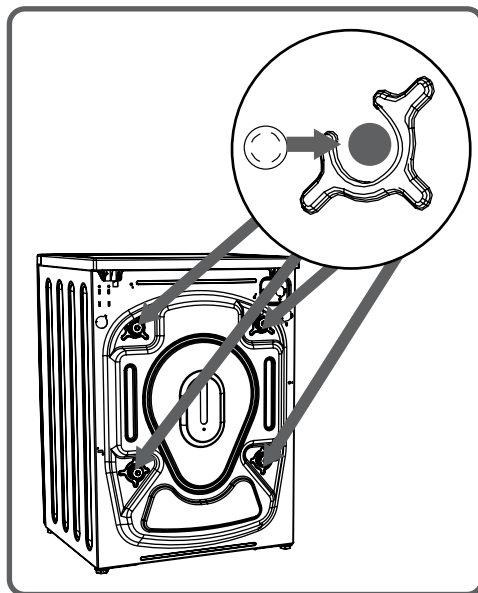
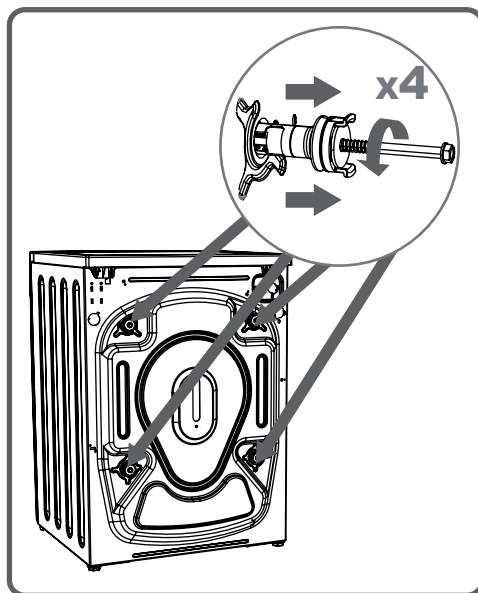



### **Vyrovnanie pomocou nastaviteľných nožičiek**

- Práčku nestavajte na koberce ani podobné povrchy aby ste nebránili ventilácii
- Aby vaša práčka pracovala potichu a bez vibrácií, mali by ste ju umiestniť na rovný, nekĺzavý a pevný povrch.
- Vyrovnanie práčky môžete upraviť pomocou nastaviteľných nožičiek
- Uvoľnite plastovú maticu.

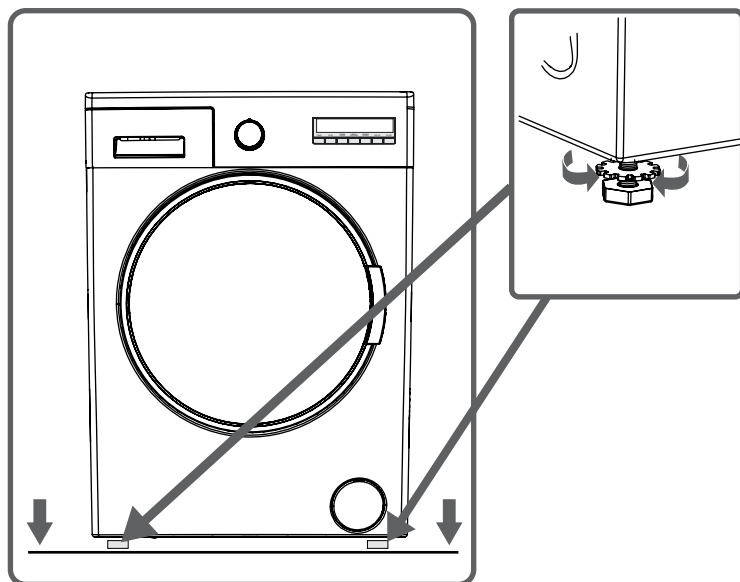

- Upravte vyskrutkovaním nôžok smerom hore alebo dole.
- Po vyrovnaní práčky plastovú maticu opäť dotiahnite jej vyskrutkovaním nahor.

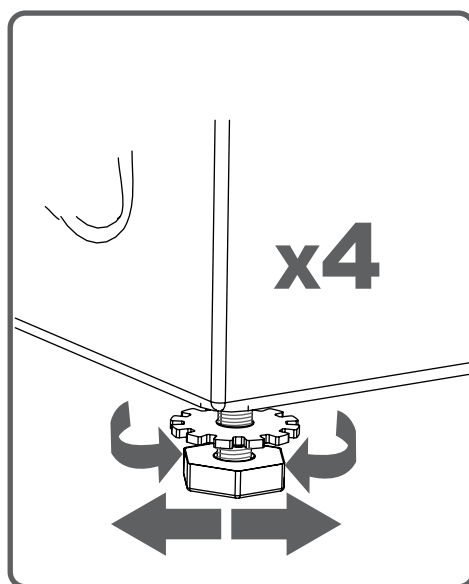

• Nikdy práčku nevyrovnávajte na nerovnom povrchu pomocou kartónu, dreveného kolíka a pod., ktoré by ste vložili pod nožičky.



• Keď umývate podlahu pod práčkou, dávajte pozor aby vaša práčka ostala stabilná.

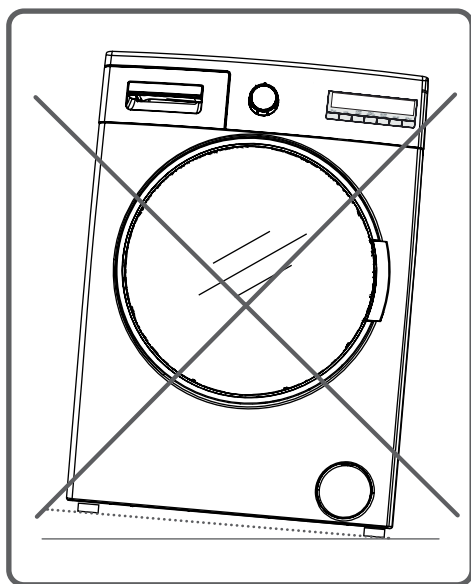

- Technické špecifikácie vašej práčky: 220–240V~50Hz.

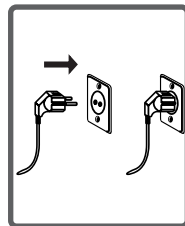

- K napájacímu káblu vašej práčky je pripojená špeciálna uzemňovacia zástrčka. Túto zástrčku musíte úplne zasunúť do uzemnenej zásuvky (s 10 A). Poistka elektrického vedenia, ku ktorému je práčka pripojená, by mala byť 10 A. Ak také zásuvky a poistky doma nemáte, nechajte si ich inštalovať kvalifikovaným elektrikárom.
- Naša spoločnosť neručí za akékoľvek škody spôsobené použitím práčky bez uzemnenia.

**Poznámka: Prevádzka pod nízkym napätím spôsobí, že životnosť a výkonnosť spotrebiča bude znížená.**

• V závislosti od funkcií vašej práčky je práčka vybavená buď jedným prívodom vody (studená), alebo dvomi prívodmi (studená/teplá). Hadica s bielym koncom je určená na prívod studenej vody a hadica s červeným koncom je určená na prívod teplej vody (na práchkach s prívodom teplej a studenej vody).

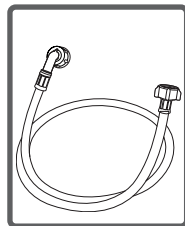

• Aby v spojoch nedochádzalo k únikom vody, obsahuje súprava s hadicami aj 1 tesnenie (pre práčky s prívodom studenej vody) alebo 2 tesnenia (pre práčky s prívodom teplej a studenej vody). Tieto tesnenia inštalujte na koniec prívodnej hadice pripojenej ku kohútiku.

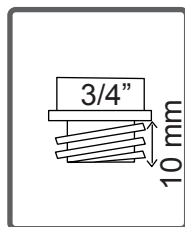

• Prívodné hadice pripevnite k 3/4" vodovodnému kohútiku so závitom

• Hadicu s bielym koncom pripojte k prívodnému ventilu s bielym filtrom a hadicu s červeným koncom pripojte k prívodnému ventilu s červeným filtrom (druhé zmienené platí pre práčky s pripojením teplej a studenej vody). Dotiahnite plastové časti pripojenia rukou. Bezpečnejšie pripojenie vám zaisťí kvalifikovaný inštalatér.

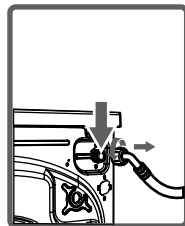

• Tlak vody 0,1 – 1 MPa vášho vodovodu vám zaisťí efektívnejší chod vašej práčky (tlak 0,1 MPa predstavuje pri úplne otvorenom kohútiku prietok viac než 8 litrov vody za 1 minútu).

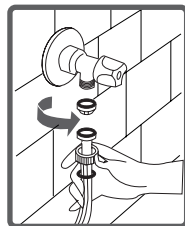

• Po dokončení pripojenia úplným otvorením prívodu vody skontrolujte, či spoje netečú.

- Skontrolujte, či prírodné hadice nie sú ohnuté, zlomené alebo prasknuté.

- Ak má práčka dvojitý prívod vody (na studenú a teplú vodu), teplota teplej vody by mala byť maximálne 70 °C.

**Poznámka: Používajte len nové prírodné hadice k vašej práčke. Nikdy nepoužívajte staré a poškodené hadice.**

- Koniec vypúšťacej hadice môžete nasadiť priamo na odpadový otvor alebo špeciálnu koncovku pripevnenú na odpade umývadla.

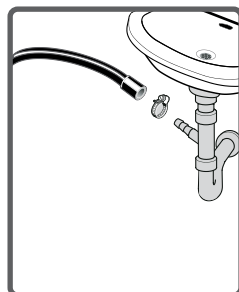

- Nikdy sa nepokúšajte vypúšťaciu hadicu predĺžiť jej nastavovaním.

- Vypúšťaciu hadicu nevkladajte do nádoby, vedierka ani umývadla.

- Skontrolujte, či prírodné hadice nie sú ohnuté, skrútené, prasknuté alebo príliš natiahnuté.

- Vypúšťacia hadica by mala byť inštalovaná vo výške min. 60 cm a max. 100 cm nad zemou.

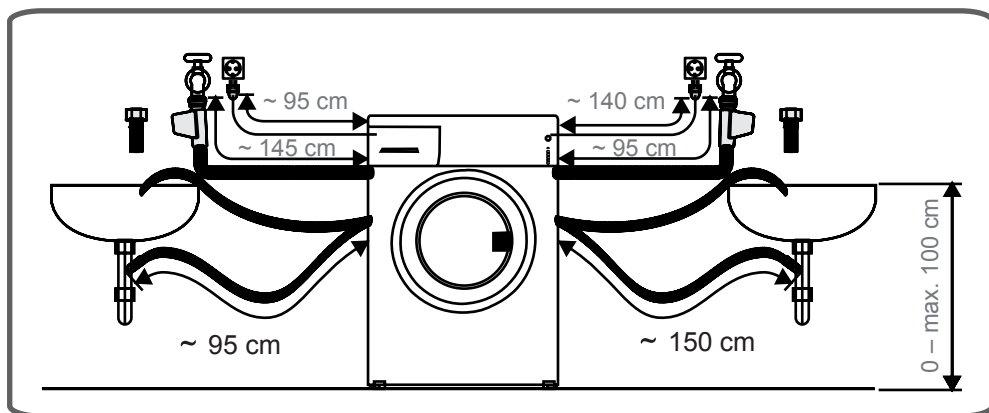
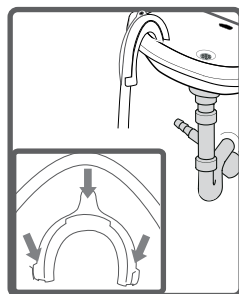

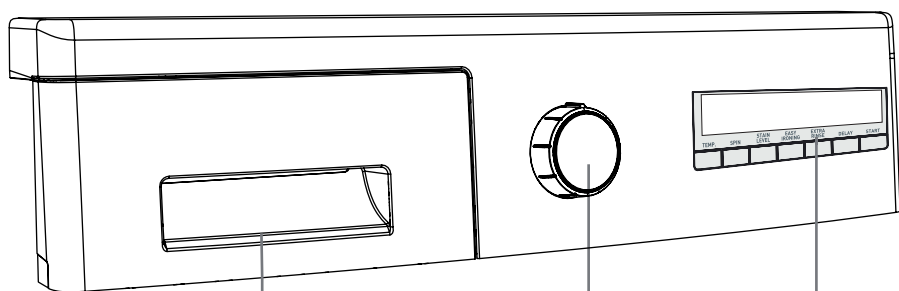

Zásuvka pre prací  
prostriedok

Volič programov

Elektronický displej  
s doplnkovými  
funkciami.



••• Ak budete používať tekutý prací prostriedok, je potrebné použiť špeciálny násadec na tekutý prací prostriedok. (Ten sa nachádza v príslušenstve práčky.) Tekuté prací prostriedky môžete použiť pre všetky prací programy bez predprania. Násadec vložte do oddelenia pre hlavné pranie – pozrite obrázok vyššie; a podľa potreby nalejte tekutý prací prostriedok. Neprekračujte rysku maxima. Vždy vyberte násadec, ak budete používať sypký prací prostriedok.

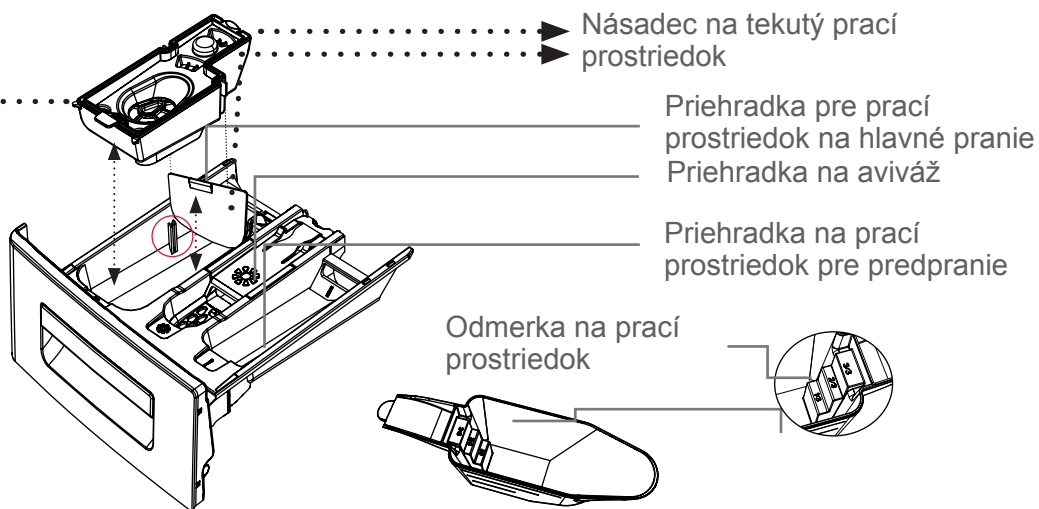
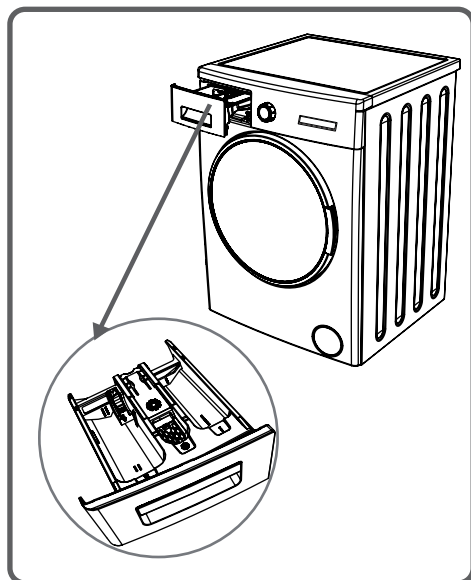

(\* Príslušenstvo sa môže meniť v závislosti od modelu

## Priehradky (oddelenia)

### Priehradka na hlavné pranie :

Do tejto časti zásuvky vkladajte iba pracie prostriedok (tekutý alebo prášok), odstraňovač vodného kameňa a pod. Pri použití tekutého pracieho prostriedku použite špeciálny násadec. Ten sa nachádza v príslušenstve práčky.

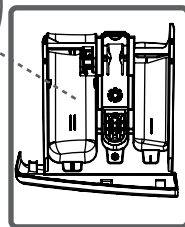
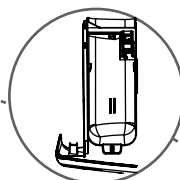

### Priehradka na aviváž:

V tejto časti používajte iba aviváž (odporúčame používať množstvo a typ aviváže podľa inštrukcií výrobcu aviváže a bielizne). Občas môžu zvyšky aviváže zostať v priehradke. Je to tým, že je aviváž viskózna. Aby ste tomu zabránili, odporúčame používať menej viskóznou (tzn. lepkavú) aviváž alebo ju môžete zriediť vodou.

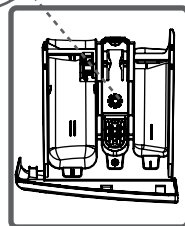
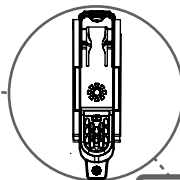

### Priehradka na predpranie:

Túto časť naplňte iba v prípade, ak bola vybraná funkcia predprania. Odporúčame túto funkciu používať iba pri silne zašpinenej bielizni.

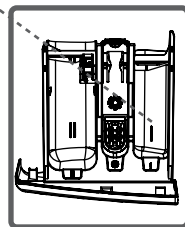
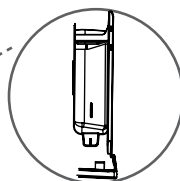

(\*) Špecifikácia zariadenia sa môže líšiť v závislosti od výrobcu

- Pomocou voliča programov zvolíte program, v ktorom chcete vyprať vašu bielizeň.
- Výber programu môžete vykonávať otáčaním voliča programov oboma smermi.
- Pri nastavovaní dbajte na to, aby bol symbol na voliči programov presne na vami vybranom programe prania.

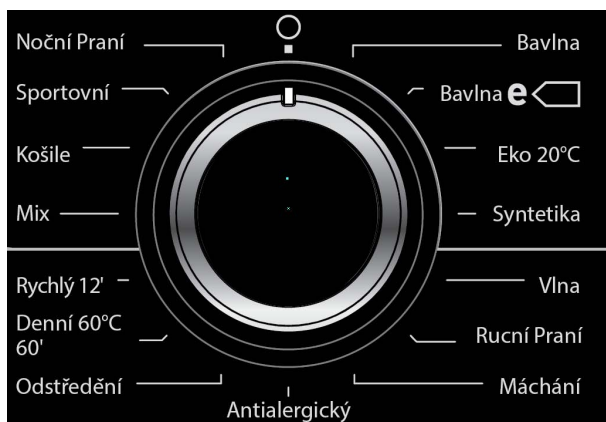

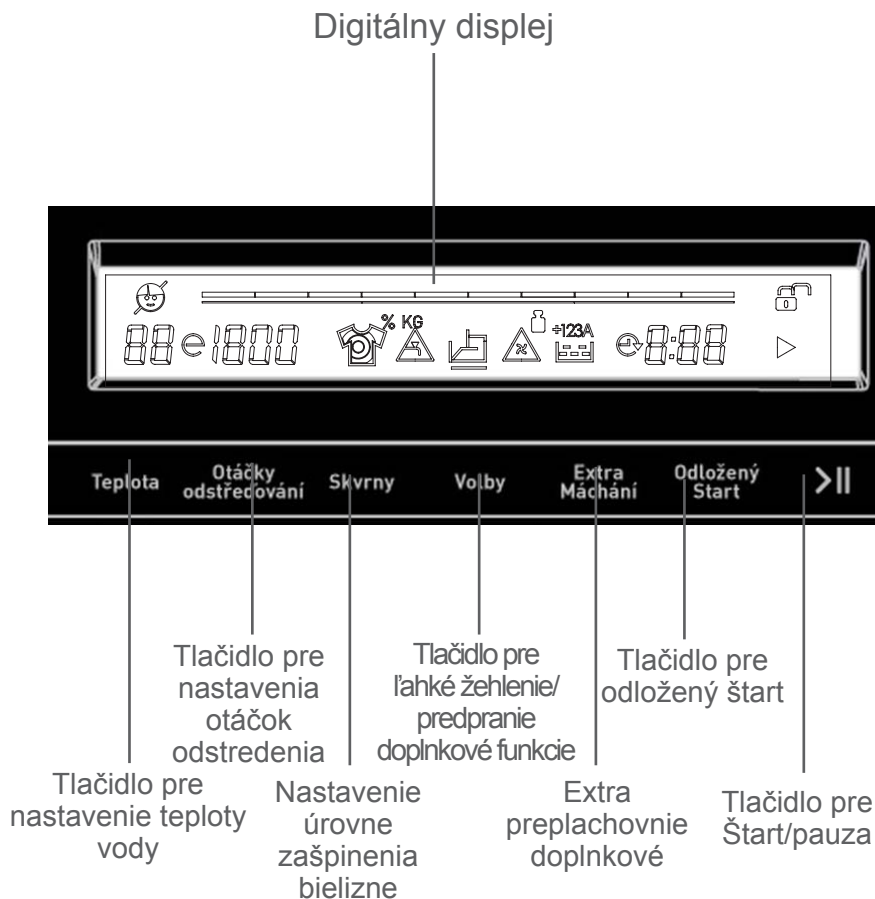

Na elektronickom displeji môžete vidieť nastavenú teplotu vody v práčke, počet otáčok, čas dokončenia prania, uzamknutie dverí, voliteľné funkcie, vybraný program prania a lokáciu programu v ktorom sa práčka práve nachádza počas prania. 

Okrem toho sa na displeji môžu zobrazit' chybové hlásenia pomocou symbolov v prípade poruchy a tiež informácia o ukončení programu nápisom "END" (KONIEC)

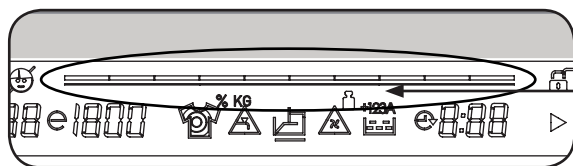

- Na vašej bielizni sa nachádza štítok s pracími symbolmi. Perte a sušte bielizeň podľa špecifických symbolov na štítku bielizne.



- Bielizeň rozdeľte podľa typu (bavlna, syntetika, jemné, vlna a pod.), teploty pri praní (studená, 30, 40, 60, 90) a úrovne zašpinenia. (Mierne zašpinená, bežne zašpinená, veľmi zašpinená)



- Nikdy neperte bielu bielizeň spolu s farebnou.

- Vaša nová farebná bielizeň môže pustiť farbu, preto ju perte samostatne.

- Pred vloženíím bielizne do práčky skontrolujte vrecká, či v nich nezostali nejaké predmety. Tým zabránite možnému poškodeniu oblečenia aj práčky.



**Akékoľvek poruchy práčky v dôsledku vniknutých cudzích predmetov do práčky, nebudú podliehať záruke.**



- Zapnite zipsy a gombíky na bielizni.

- Zo záclon a závesov odstráňte plastové alebo kovové háčiky alebo ich vložte do pracieho vrecka a vrecko zaviažte.



- Odevy, ako sú nohavice, pleteniny, tričká a tielka, otočte naruby.



- Malé kúsky, ako sú ponožky a vreckovky, perte v pracom vrecku.



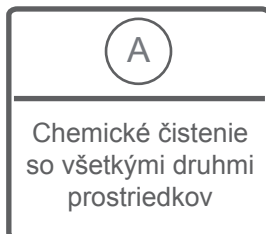
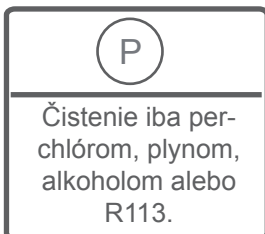
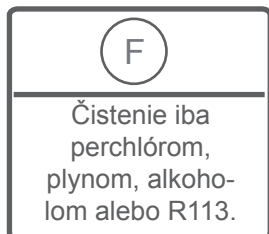
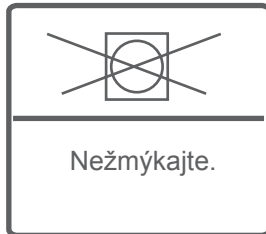
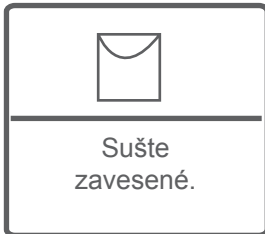
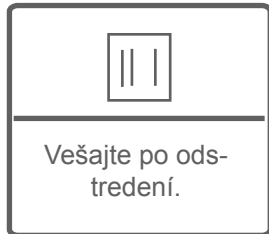
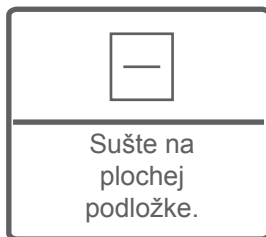
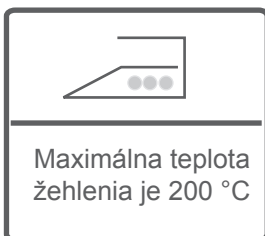
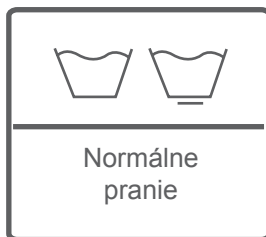

- Otvorte dvierka práčky.
- Bielizeň rozložte rovnomerne do práčky.

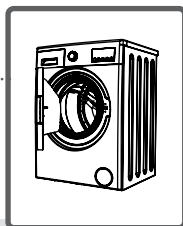

**POZNÁMKA:**  
Maximálna kapacita vlozenej bielizne sa líši v závislosti od typu bielizne, miere zašpinenia, vybranom programe atď. Neprekračujte maximálnu kapacitu vložené bielizne uvedenú v tabuľke programov.

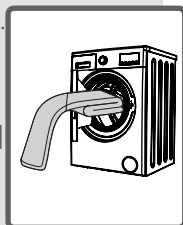

Táto tabuľka uvádza priemernú hmotnosť jednotlivých typov bielizne (uvedené údaje sú len pre vašu informáciu a môžu sa líšiť od konkrétneho kusu bielizne).

Typ prádla	Hmotnosť
Uterák	200
Prestieradlo	500
Župan	1200
Obliečka na perinu	700
Obliečka na vankúš	200
Spodná bielizeň	100
Obrus	250

- Každý kus vložte samostatne.
- Pri zatváraní dvierok práčky dávajte pozor, aby sa do dvierok nezachytila žiadna bielizeň.
- Zatlačte dvierka práčky tak, aby bolo počuť zacvaknutie
- Dvierka práčky pevne zatvorte, v opačnom prípade sa práčka nespustí.

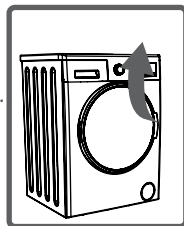



Množstvo pracieho prostriedku, ktoré použijete do práčky, závisí od nasledujúcich kritérií:

- Spotreba pracieho prostriedku sa mení spolu s mierou zašpinenia bielizne. Na mierne špinavú bielizeň nepoužívajte predpranie a do priehradky 2 zásuvky na pracie prostriedky vám postačí malé množstvo pracieho prostriedku.
- Funkciu predprania používajte iba pre silne znečistenú bielizeň. Pre nadmerne špinavú bielizeň zvolte program s predpraním, nasypete 1/4 odmerky pracieho prostriedku do priehradky 1 na pracie prostriedky a zvyšné množstvo odmerky nasypete do priehradky 2.
- V práčke používajte pracie prostriedky určené špeciálne pre automatické práčky. Dávkovanie prostriedku je uvedené na jeho obale.
- Pri zvýšenej tvrdomosti vody sa tiež zvyšuje množstvo pracieho prostriedku nevyhnutné na pranie.
- Pri zvýšenom množstve bielizne sa tiež zvyšuje množstvo pracieho prostriedku nevyhnutné na pranie.
- Zmäkčovací prostriedok (aviváž) nalejte do priehradky na aviváž v zásobníku na pracie prostriedky. Neprekračujte rysku MAX. V opačnom prípade vytečie aviváž sifónom do vody používanej na pranie.
- Veľmi hustú aviváž by ste pred naliatím do priehradky mali zriediť vodou. Hustá aviváž by inak mohla upchať sifón a zabrániť tak napusteniu aviváže do práčky.
- Tekuté pracie prostriedky môžete použiť pre všetky pracie programy bez predprania. Násadec vložte do 2. oddelenia určeného pre hlavné pranie a podľa potreby nalejte tekutý prací prostriedok.

(\* )špecifikácia zariadenia sa môže líšiť v závislosti od modelu

- Práčku zapojte do zásuvky
- Otvorte prívod vody
- Otvorte dvierka na práčke

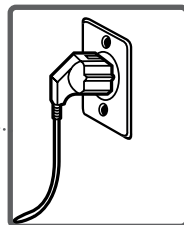

- Vložte bielizeň do práčky
- Zatlačte dvierka práčky tak, aby bolo počuť zacvaknutie

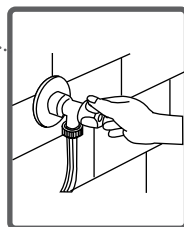

## Výber programu

Zvoľte program a prídavné funkcie zodpovedajúce vašej bielizni pomocou voliča programov.

## Doplňkové funkcie

Pred spustením programu môžete doplniť program o doplnkové funkcie.



- Stlačte príslušné tlačidlo doplnkovej funkcie.
- Na displeji sa rozbliká symbol doplnkovej funkcie. Doplnková funkcia, ktorú ste zvolili bude aktivovaná
- Ak symbol doplnkovej funkcie len krátko zabliká, nie je funkcia dostupná.

## Dôvody neaktivácie doplnkovej funkcie

- **Doplňkové funkcie nie sú kompatibilné so všetkými programami.**
- **Na výber doplnkovej funkcie je iba obmedzený čas.**
- **Vzájomná kombinácia doplnkových funkcií nie je dostupná pri všetkých programoch.**

## **System detekcie polovičnej náplne**

Práčka je vybavená systémom detekcie polovičnej náplne bubna.

Ak vložíte do bubna práčky polovičnú náplň alebo menej bielizne, než je maximálne množstvo, práčka automaticky túto skutočnosť zistí a skráti čas pracieho cyklu, vrátane zníženia spotreby vody aj energie.

## 1- Výber teploty

Pomocou tlačidla nastavenia teploty môžete nastaviť teplotu prania.

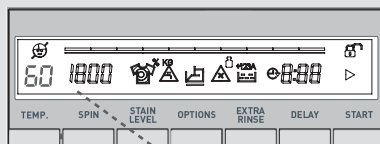

Po zvolení programu prania sa automaticky na digitálnom displeji zobrazí prednastavená teplota daného programu.

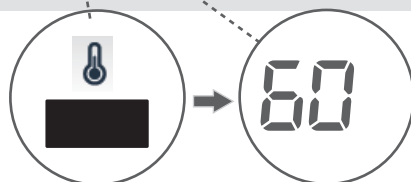

Opakovaným stlačením tlačidla nastavenia teploty môžete znížiť teplotu až na studenú vodu.



Ak ste omylom prešli požadovanú teplotu, opakovaným stlačením tlačidla nastavenia teploty ju môžete znovu vybrať.

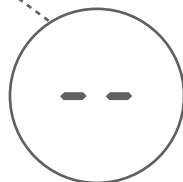

## 2- Výber rýchlosti odstredovania

Rýchlosť otáčok pri odstredovaní môžete upraviť pomocou tohto tlačidla.



Po výbere programu sa na displeji zobrazí prednastavená rýchlosť otáčok odstredovania.

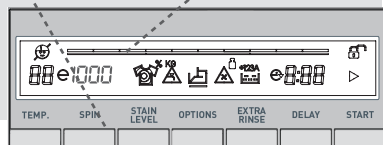

Opakovaným stlačením tlačidla odstredovania môžete zmeniť nastavenú rýchlosť otáčok.

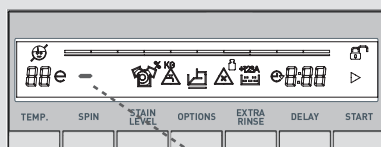

Ak ste omylom prešli požadovanú hodnotu otáčok, opakovaným stlačením tlačidla nastavenia odstredovania ju môžete znovu vybrať.

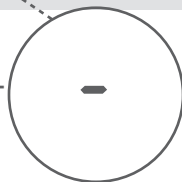

### 3- Funkcia odložený štart

Táto funkcia umožňuje odložiť spustenie prania v rozmedzí od 30 minút do 23 hodín.

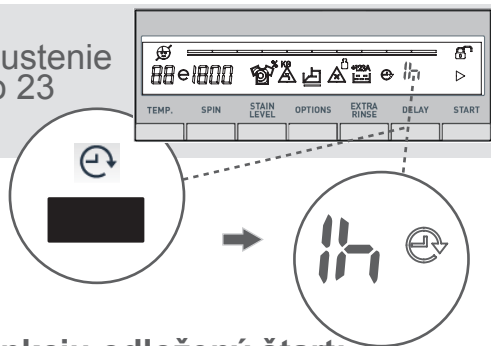

#### Ak chcete použiť doplnkovú funkciu odložený štart:

- Na aktiváciu tejto funkcie stlačte tlačidlo so symbolom (hodiniek).
- Na displeji sa zobrazí čas "0,5" a symbol (hodinky) bude blikať.
- Stlačte tlačidlo odloženého štartu opakovane, kým sa na displeji nezobrazí požadovaný čas.

Ak ste omylom prešli požadovaný čas, opakovaným stlačením tlačidla odložený štart ho môžete znovu vybrať.

Na konečnú aktiváciu funkcie odloženého štartu stlačte tlačidlo Štart/Pauza.

**Poznámka:** Pred tým než stlačíte tlačidla štart /Pauza pri výbere odloženého štartu si môžete vybrať inú doplnkovú funkciu.

#### Zrušenie odloženého štartu:

Ak potrebujete odložený štart zrušiť, stlačte tlačidlo odloženého štartu raz. Z displeja zmizne symbol odloženého štartu

Ak tlačidlo odloženého štartu držíte nepretržite čas odloženého štartu sa bude neustále meniť.

Ak potrebujete odložený štart zrušiť, po tom čo ste stlačili tlačidlo Štart/Pauza, stlačte tlačidlo odloženého štartu raz. Z displeja zmizne symbol odloženého štartu. Opätovným stlačením tlačidla Štart/Pauza spustíte vybraný program.

## 4a- Funkcia predpranie

Hlavné pranie je možné doplniť o funkciu predprania, ktorá je vhodná pre zvlášť zašpinenú bielizeň. Pri použití tejto funkcie je potrebné do priehradky pre predpranie doplniť prací prášok.

- Stlačte tlačidlo so symbolom (predpranie) pre aktiváciu tejto funkcie.

Poznámka:

Ak sa symbol predprania nezobrazí na displeji, po tom čo zvolíte túto funkciu, znamená to, že nie je možné túto funkciu použiť pre vybraný program.

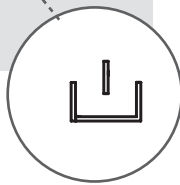
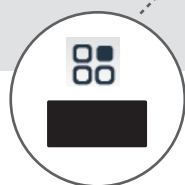
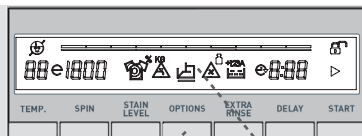

## 4b- Funkcia jednoduché žehlenie

- Vďaka tejto funkcii je bielizeň menej pokrčená, čo uľahčuje žehlenie.

- Stlačte tlačidlo so symbolom na aktiváciu tejto funkcie.

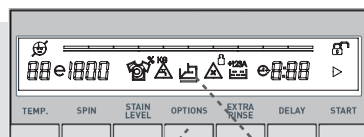

Ak sa symbol pre jednoduché žehlenie nezobrazí na displeji, znamená to, že túto funkciu nie je možné použiť pre vybraný program.

(\* )Podľa modelu



## 5a- Funkcia extra plákanie

Pomocou tejto funkcie môžete pridať jeden alebo viac cyklov plákania bielizne počas prania.

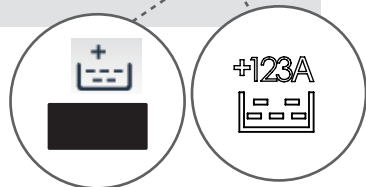
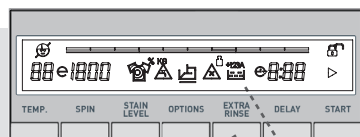

**+1**  : Pridanie jedného cyklu plákania na konci prania.

**+2**  : Pridanie dvoch cyklov plákania na konci prania.

**+ 3**  : Pridanie 3 cyklov plákania na konci prania.



• Ak si želáte viac ako jeden cyklus plákania, stlačením tlačidla so symbolom (plákanie) si môžete vybrať požadovaný počet cyklov plákania

Ak sa symbol pre extra plákanie nezobrazí na displeji, znamená to, že túto funkciu nie je možné použiť pre vybraný program.

## 5b- Antialergénna funkcia

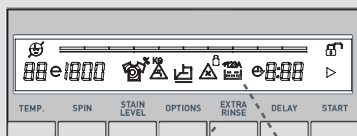
Do pracieho programu môžete pridať i extra plákanie. Práčka vykoná všetky kroky plákania horúcou vodou (odporúčame použiť pre bielizeň jemnú, detskú alebo spodnú bielizeň).



- Stlačte tlačidlo so symbolom , kým sa na displeji nezobrazí symbol .

**Note:** Ak  sa symbol nezobrazí na displeji, znamená to, že túto funkciu nie je možné použiť pre vybraný program.

## 6-Výber stupňa zašpinenej bielizne

Cyklus môžete predĺžiť, skrátiť alebo zvýšiť teplotu vody použitím tlačidla (pre úroveň zašpinenia bielizne. )

Úroveň zašpinenia bielizne sa nastaví automaticky pri výbere programu. Úroveň zašpinenia môžete meniť.

Ak po stlačení tlačidla pre úroveň zašpinenia nedôjde k žiadnej zmene, znamená to, že nie je možné úroveň zašpinenia meniť pri vybranom programe.



**Málo zašpinená bielizeň (bez predprania)**



**Bežne zašpinená bielizeň ( V prípade potreby použite funkciu predpranie)**



**Veľmi zašpinená bielizeň (V prípade potreby použite funkciu predpranie)**

Programy	Úroveň zašpinenia	Továrenske nastavenie	voliteľné úrovne	
Bavlna 90 C	S	Bežne zašpinená bielizeň	Veľmi zašpinená bielizeň	Mierne zašpinená bielizeň
Bavlna 60 C	S	Bežne zašpinená bielizeň	Veľmi zašpinená bielizeň	Mierne zašpinená bielizeň
*Bavlna 60 C e	S	Bežne zašpinená bielizeň	Veľmi zašpinená bielizeň	Mierne zašpinená bielizeň
*Bavlna 40 C e	S	Bežne zašpinená bielizeň	Veľmi zašpinená bielizeň	Mierne zašpinená bielizeň
Eco 20°	NS	Mierne zašpinená bielizeň	NS	NS
Syntetika	S	Bežne zašpinená bielizeň	Veľmi zašpinená bielizeň	Mierne zašpinená bielizeň
Vlna	S	Mierne zašpinená bielizeň	Bežne zašpinená bielizeň	Veľmi zašpinená bielizeň
Jemné	S	Mierne zašpinená bielizeň	Bežne zašpinená bielizeň	Veľmi zašpinená bielizeň
Plákanie	NS	Mierne zašpinená bielizeň	NS	NS
Anti alergenny program	NS	Bežne zašpinená bielizeň	NS	NS
Odstredovanie	NS	Mierne zašpinená bielizeň	NS	NS
Denné 60 C	S	Bežne zašpinená bielizeň	Mierne zašpinená bielizeň	NS
Rýchle 12'	NS	Mierne zašpinená bielizeň	NS	NS
Mix 30 C	S	Mierne zašpinená bielizeň	Bežne zašpinená bielizeň	Veľmi zašpinená bielizeň
Košele	S	Bežne zašpinená bielizeň	Veľmi zašpinená bielizeň	Mierne zašpinená bielizeň
Šport	S	Mierne zašpinená bielizeň	Bežne zašpinená bielizeň	Veľmi zašpinená bielizeň
Nočné pranie	S	Bežne zašpinená bielizeň	Veľmi zašpinená bielizeň	Mierne zašpinená bielizeň

S: Voliteľné    NS: nevoliteľné

## Tlačidlo Štart/Pauza







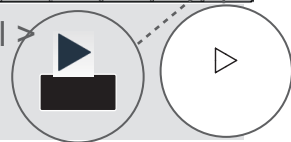
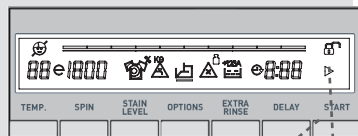



Stlačením tlačidla spustíte alebo prerušíte zvolený program.

Ak chcete spustiť práčku na displeji sa zobrazí symbol >

Ak chcete práčku pozastaviť počas prania, symbol > bude blikať.

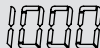

## Symbol Štart /Pauza

- 1- ▶ Symbol Štart /Pauza
- 2-  /  zamknuté dvierka / Odomknuté dvierka
- 3-  dĺžka trvania pracieho programu a čas onskoreného štartu
- 4-  Symbol odloženého štartu
- 5-  <sup>+123A</sup> Symbol extra plákanie a antialergénna funkcia
- 6-  Symbol poruchy čerpadla
- 7-  Preručenie prítoku vody
- 8-  Symbol znečistenia bielizne
- 9-  Symbol rýchlosti otáčok odstred'ovania
- 10-  Indikátor ekonomickej teploty prania
- 11-  Indikátor teploty prania

Vaša práčka je vybavená detskou zámkou, aby nebolo možné zmeniť chod programu stlačením tlačidla počas prania.

Detskú zámku aktivujete stlačením tlačidiel dvoch funkcií 4 a 5 v rovnakom čase po dobu 5 sekúnd.

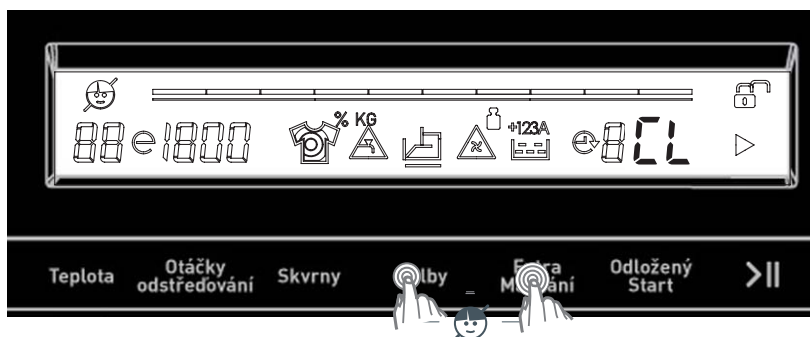
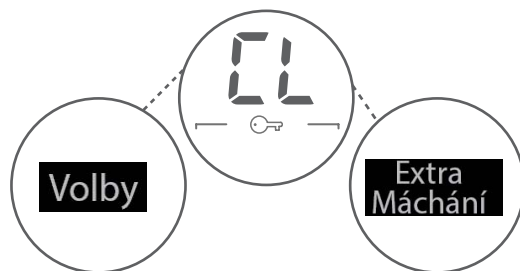

Funkcia Detský zámok je aktivovaná ak na displeji svieti symbol CL.

Ak stlačíte akékoľvek tlačidlo, zatiaľ čo je detská zámka aktívna, na displeji sa krátko zobrazí „CL“.

Na zrušenie detskej zámky stlačte a podržte na 5 sekúnd súčasne rovnaké tlačidlá ako pri aktivácii. Na displeji zmizne symbol „CL“.

**Zručenie programu počas prania:**

- 1- Otočte volič programov do polohy “ZRUŠIŤ”
- 2- Práčka sa zastaví a program sa zruší.
- 3- Pre odšerpanie vody otočte voličom programu do ľubovolnej polohy
- 4- Dôjde k automatickému odčerpaniu vody
- 5- Teraz môžete vybrať nový program

Zvolený program sa automatický ukončí po poslednej etape.

- Na displeji sa zobrazí výraz “KONIEC” po dobu 2 minút.
-  Na displeji by sa mal objaviť symbol odomknutých dverí.

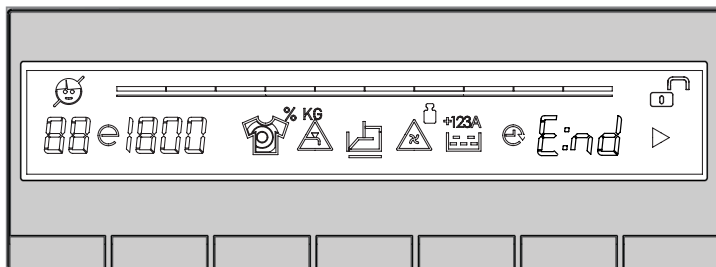

- Otvorte divierka práčky a vyberte bielizeň.
- Nechajte dvierka práčky otvorené, aby zvyšná voda v bubne práčky mohla vyschnúť.
- Prepnite volič programov do polohy “ZRUŠIŤ”
- Vytiahnite prívodný kábel zo sieťovej zásuvky.
- Uzatvorte prívod vody.

AK svieti na displeji symbol <  >

- Skontrolujte, či nie je uzavretý prívod vody.
- Môže byť nízky tlak vody. Skontrolujte
- Mains water pressure may be low. Check.
- Môže byť ohnutá prívodná hadica. Skontrolujte.
- Môže byť upchatá prívodná hadica.
- Vyčistite filtre prívodnej hadice. (\*)
- Môže byť upchatý prívodný ventil.
- Vyčistite filter prívodného ventilu (\*)

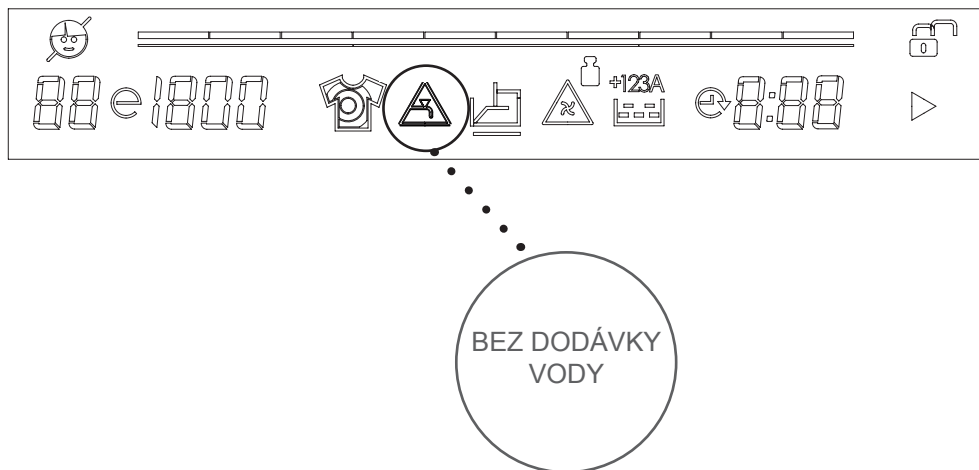

(\*) Pozri kapitolu týkajúcu sa údržby a čistenia práčky



AK svieti na displeji symbol .

- Filter čerpadla je upchatý. Vyčistite filter čerpadla (\*)
- Môže byť upchatá alebo ohnutá vypúšťacia hadica. Skontrolujte vypúšťaciu hadicu.

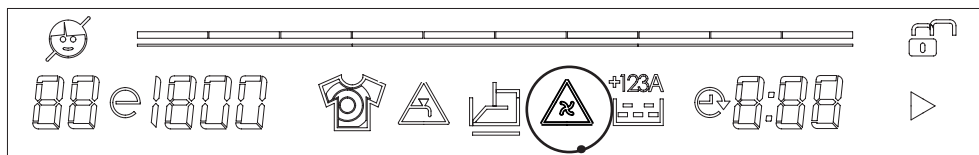



Upozornenie  
na upchatý filter  
čerpadla



(\*) Pozri kapitolu týkajúcu sa údržby a čistenia práčky

## Bavlna 90 C

Teplota prania	*90°-80°-70°-60°-50°-40°-30°- "--"
Maximálna kapacita suchej bielizne	8,0
Priehradka pre prací prostriedok	2
Doba trvania programu (min)	175
Typ bielizne/popis	Veľmi zašpinené, bavlna a ľanové textilie (spodné prádlo, prestieradlo, obrus, uteráky (max.4,0kg) oblečky atď.)

## Bavlna 60 C

Teplota prania	*  - 60° -  - 40° - 30° - "--"
Maximálna kapacita suchej bielizne	8,0
Priehradka pre prací prostriedok	2
Doba trvania programu (min)	240
Typ bielizne/popis	Bežne zašpinená bavlna a ľanové textilie (Spodná bielizeň, prestieradlo, obrus, uteráky, (max. 4,0kg), oblečky atď.)

\*  -  Pre voľbu programov s energetickým označením

*Zvýraznené hodnoty sú prednastavené továrenské nastavenia.*

**POZNÁMKA:**

**DĹŽKA PROGRAMU SA MÔŽE LÍŠIŤ V ZÁVISLOSTI OD MNOŽSTVA BIELIZNE, VODY, OKOLITEJ TEPLoty A VYBRANÝCH DOPLNKOVÝCH FUNKCIÍ.**

## ECO 20°

Teplota prania (C)	*20°-"-"
Maximálna kapacita suchej bielizne (kg)	4,0
Priehradka pre prací prostriedok	2
Doba trvania programu (min)	100
Typ bielizne/popis	Málo zašpinená bielizeň, bavlna a plátene textilie (Spodná bielizeň, prestieradlo, obrus, uteráky max.2 kg obliečky atď.)

## Syntetiká

Teplota prania (C)	*40°-30°-"-"
Maximálna kapacita suchej bielizne (kg)	3,5
Priehradka pre prací prostriedok	2
Doba trvania programu (min)	91
Typ bielizne/popis	Veľmi zašpinená bielizeň alebo textilie zo syntetickej zmesi (Nylonové ponošky, košele, blúzky, nohavice)

*Zvýraznené hodnoty sú prednastavené továrenské nastavenia.*

**POZNÁMKA:**

**DĹŽKA PROGRAMU SA MÔŽE LÍŠIŤ V ZÁVISLOSTI OD MNOŽSTVA BIELIZNE, VODY, OKOLITEJ TEPLoty A VYBRANÝCH DOPLNKOVÝCH FUNKCIÍ.**

## Vlna

Teplota prania (C)	*30° - "--"
Maximálna kapacita suchej bielizne (kg)	2,5
Priehradka pre prací prostriedok	2
Doba trvania programu (min)	48
Typ bielizne/popis	Vlnená bielizeň vhodná na pranie v práčke

## Jemné

Teplota prania (C)	*30° - "--"
Maximálna kapacita suchej bielizne (kg)	2,5
Priehradka pre prací prostriedok	2
Doba trvania programu (min)	88
Typ bielizne/popis	Bielizeň vhodná na umývanie v rukách alebo jemná bielizeň vhodné pre pranie v práčke.

*Zvýraznené hodnoty sú prednastavené továrenské nastavenia.*

**POZNÁMKA:**

**DLŽKA PROGRAMU SA MÔŽE LÍŠIŤ V ZÁVISLOSTI OD MNOŽSTVA BIELIZNE, VODY, OKOLITEJ TEPLoty A VYBRANÝCH DOPLNKOVÝCH FUNKCIÍ.**

## Plákanie

Teplota prania (C)	*“_”
Maximálna kapacita suchej bielizne (kg)	8,0
Priehradka pre prací prostriedok	-
Doba trvania programu (min)	30
Typ bielizne/popis	Ak potrebujete do pracieho programu začleniť dodatočné plákanie. Vhodné pre všetky programy prania.

## Anti alergenny program

Teplota prania (C)	*60°-50°-40°-30°-”-”
Maximálna kapacita suchej bielizne (kg)	4,0
Priehradka pre prací prostriedok	2
Doba trvania programu (min)	232
Typ bielizne/popis	Detské oblečenie (detská bielizeň vhodná pre pranie v práčke)

*Zvýraznené hodnoty sú prednastavené továrenské nastavenia.*

**POZNÁMKA:**

**DĹŽKA PROGRAMU SA MÔŽE LÍŠIŤ V ZÁVISLOSTI OD MNOŽSTVA BIELIZNE, VODY, OKOLITEJ TEPLoty A VYBRANÝCH DOPLNKOVÝCH FUNKCIÍ.**

## Odstred'ovanie

Teplota prania (C)	*“_”
Maximálna kapacita suchej bielizne (kg)	8,0
Priehradka pre prací prostriedok	-
Doba trvania programu (min)	17
Typ bielizne/popis	Ak potrebujete do pracieho programu začleniť dodatočné odstredenie.

Pretože ide o krátky cyklus, použite v porovnaní s inými programami menšie množstvo pracieho prostriedku. Dĺžka programu sa predĺži, ak práčka deteguje nestabilnú náplň.

Po dokončení pracieho programu môžete otvoriť dverka práčky.

**Zvýraznené hodnoty sú prednastavené továrenské nastavenia.**

**POZNÁMKA:**

**DLŽKA PROGRAMU SA MÔŽE LÍŠIŤ V ZÁVISLOSTI OD MNOŽSTVA BIELIZNE, VODY, OKOLITEJ TEPLoty A VYBRANÝCH DOPLNKOVÝCH FUNKCIÍ.**

## (\*)Denné 60 min

Teplota prania (C)	*60°-50°-40°-30°-”--”
Maximálna kapacita suchej bielizne (kg)	4,0
Priehradka pre prací prostriedok	2
Doba trvania programu (min)	60 /30
Typ bielizne/popis	Zašpinenú farebnú bavlnenú a ľanovú bielizeň vyperie pri teplote 60 C za 60 minút.

**(\*) Program Denné 60 min. môže vyprat' bielizeň aj za 30 minút, ak tlačidlom (úroveň zašpinenia bielizne) zmeníte úroveň zašpinenia bielizne na “málo zašpinená bielizeň” (viď strana 50)**

## Rýchle 12'

Teplota prania (C)	*30°-”--”
Maximálna kapacita suchej bielizne (kg)	2,0
Priehradka pre prací prostriedok	2
Doba trvania programu (min)	12
Typ bielizne/popis	Zašpinenú, farebnú bavlnenú bielizeň a ľanové textilie vyperie v 12 minútovom krátkom cykle.

Keďže ide o krátky cyklus, použijete v porovnaní s inými programami menšie množstvo pracieho prostriedku. Dĺžka programu sa predĺži, ak práčka deteguje nestabilnú náplň. Po dokončení pracieho programu môžete otvoriť dvierka práčky.

**Zvýraznené hodnoty sú prednastavené továrenské nastavenia.**

**POZNÁMKA:**

**DLŽKA PROGRAMU SA MÔŽE LÍŠIŤ V ZÁVISLOSTI OD MNOŽSTVA BIELIZNE, VODY, OKOLITEJ TEPLoty A VYBRANÝCH DOPLNKOVÝCH FUNKCIÍ.**

## MIX

Teplota prania (C)	*30°-"-"
Maximálna kapacita suchej bielizne (kg)	3,5
Priehradka pre prací prostriedok	2
Doba trvania programu (min)	99
Typ bielizne/popis	Bežne zašpínená bavlna, syntetika, farebná bielizeň a bielizeň z ľanovej textílie môžu byť prané spoločne.

## Košele

Teplota prania (C)	*60°-50°-40°-30°-"-"
Maximálna kapacita suchej bielizne (kg)	4,0
Priehradka pre prací	2
Doba trvania programu (min)	112
Typ bielizne/popis	Bežne zašpínená bavlnená bielizeň, syntetika, košele zo syntetickej zmesi a blúzky môžu byť prané spoločne.

Zvýraznené hodnoty sú prednastavené továrenské nastavenia.

**POZNÁMKA:**

**DLŽKA PROGRAMU SA MÔŽE LÍŠIŤ V ZÁVISLOSTI OD MNOŽSTVA BIELIZNE, VODY, OKOLITEJ TEPLoty A VYBRANÝCH DOPLNKOVÝCH FUNKCIÍ.**



## Šport

Teplota prania (C)	*30°-”--”
Maximálna kapacita suchej bielizne (kg)	3,5
Priehradka pre prací prostriedok	2
Doba trvania programu (min)	79
Typ bielizne/popis	Pranie

*Zvýraznené hodnoty sú prednastavené továrenské nastavenia.*

**POZNÁMKA:**

**DLŽKA PROGRAMU SA MÔŽE LÍŠIŤ V ZÁVISLOSTI OD MNOŽSTVA BIELIZNE, VODY, OKOLITEJ TEPLoty A VYBRANÝCH DOPLNKOVÝCH FUNKCIÍ.**

## Nočné pranie

Teplota prania (C)	*90°-80°-70°-60°-50°-40°-30°-”-”
Maximálna kapacita suchej bielizne (kg)	8,0
Priehradka pre prací prostriedok	2
Doba trvania programu (min)	175
Typ bielizne/popis	Veľmi zašpinená bielizeň, bavlna a ľanové textílie (spodná bielizeň, pres-tieradlo, obrus, uteráky max. 4,0kg, obliečky)

**Poznámka:**

Nočné pranie je program, ktorý vyperie bielizeň v tichom režime bez odstredovania. Keď sa cyklus prania blíži ku koncu plákania, práčka sa prepne do úsporného režimu a bielizeň ostane namočená vo vode po dobu maximálne 10 hodín bez vypúšťania. Ak doba trvania programu presiahne 10 hodín, práčka bude automaticky pokračovať vypustením vody a odstredovaním. Spustenie práčky z úsporného režimu môžete stlačením tlačidla Štart/ Pauza. Prací program bude pokračovať. (Čas na displeji nezobrazuje trvanie úsporneho režimu, zostávajúci čas na displeji platí len pre cyklus vypúšťania a odstredenia) discharge and wringing operation.

*Zvýraznené hodnoty sú prednastavené továrenské nastavenia.*

**POZNÁMKA:**

**DLŽKA PROGRAMU SA MÔŽE LÍŠIŤ V ZÁVISLOSTI OD MNOŽSTVA BIELIZNE, VODY, OKOLITEJ TEPLoty A VYBRANÝCH DOPLNKOVÝCH FUNKCIÍ.**



Pred čistením a údržbou Práčku odpojte od zásuvky.

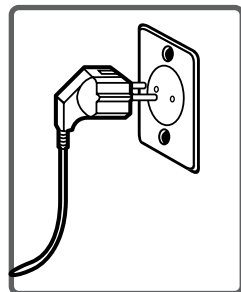

Uzatvorte prívod vody.

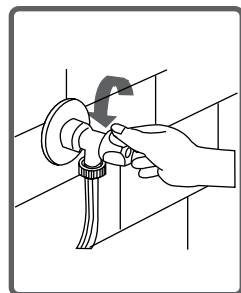

**Varovanie:** Práčka a jej časti môžu byť poškodené, ak používate prostriedky s rozpúšťadlami.

**Nepoužívajte** pracie prostriedky ani aviváže s rozpúšťadlami.

Na konci prívodnej hadice pripojenej ku kohútiku a na koncoch prívodných ventilov sú filtre zabráňujúce prenikaniu nečistôt a cudzieho materiálu vo vode do práčky. Ak práčka nenapúšťa dostatočné množstvo vody napriek tomu, že prívod vody je otvorený, vyčistíte tieto filtre. (Odporúčame vyčistiť filter čerpadla raz za 2 mesiace)

- Odpojte prívodnú hadicu.
- Pomocou pinzety vyberte filtre z prívodných ventilov a umyte ich kefkou.
- Rukou vyberte filtre prívodných hadíc na konci pripájanom ku kohútiku aj s tesnením a vyčistite ho.
- Po vyčistení nasadzte filtre rovnakým spôsobom späť.

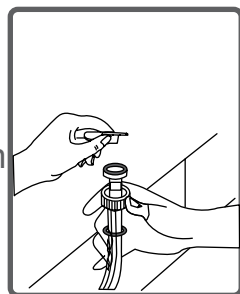
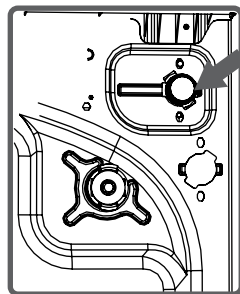

## **VAROVANIE:**

**K zapchatiu filtrov prívodu vody môže dôjsť vplyvom pripojenia k nekvalitnej vode alebo nedostatočnej údržby a pod. Znečistené filtre majú za následok únik vody, ktorý môže spôsobiť škodu na práčke aj na majetku. Poškodenia spôsobené nesprávnou údržbou filtrov nie sú hradené v záručných podmienkach.**



Filtračný systém čerpadla predlžuje životnosť čerpadla, ktoré sa používa na vypúšťanie špinavej vody. Zaisťuje, aby sa do čerpadla nedostali vlákna z bielizne. Odporúčame čistiť filter čerpadla každé 2 – 3 mesiace. Filter čerpadla vyčistíte takto:

- Na otvorenie krytu čerpadla môžete použiť odmerku pre prací prostriedok z vašej práčky.
- Nasadíte koncový bod plastovej časti do medzery krytu čerpadla a potiahnutím smerom späť otvoríte kryt čerpadla.
- Pred otvorením krytu filtra pred neho postavte nádobu, do ktorej vytečie prípadná zvyšná voda z práčky.
- Kryt filtra uvoľníte jeho otočením proti smeru hodinových ručičiek a vypustíte vodu.

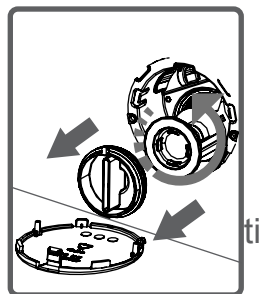
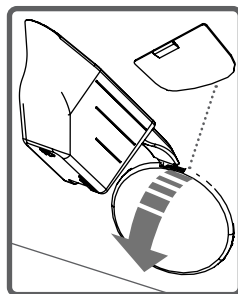

Poznámka: Možno budete musieť vyprázdniť nádobu s vodou niekoľkokrát podľa množstva vody v práčke.

(\*) Príslušenstvo sa môže meniť v závislosti od modelu

- Z filtra odstráňte všetok cudzí materiál pomocou kefy.

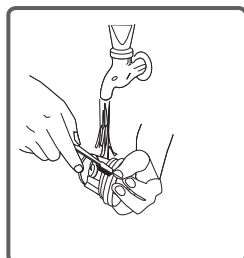

- Po vyčistení čerpadla nasadíte filter späť jeho otáčaním v smeru pohybu hodinových ručičiek.

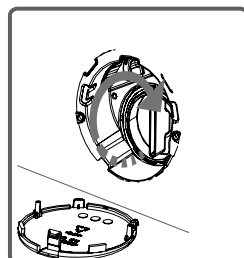

- Keď uzavierate kryt čerpadla, uistite sa, aby časti na vnútornej strane krytu zapadli do dier na prednej strane panelu.

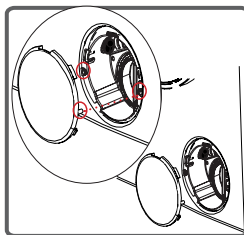

- Môžete znovu nasadiť kryt čerpadla v opačnom poradí ako ste ho odstránili.

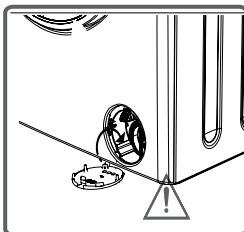

## **VAROVANIE:**

**Pretože voda v čerpadle môže byť veľmi horúca, vyčkajte, až vychladne**

Časom sa môžu v zásuvke a v otvore práčky vytvárať usadeniny z pracích prostriedkov. Zásuvku na pracíe prostriedky preto pravidelne čistite od nahromadených usadenín. Zásuvku vyberte takto:

- Zásuvku úplne vytiahnite.
- Stlačte viečko sifónu vnútri zásuvky na doraz a ťahajte zásuvku, až ju vyberiete von.

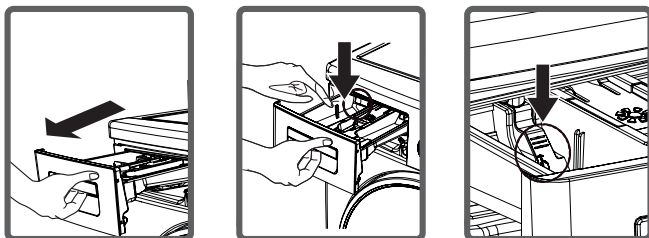

- Zásuvku umyte vodou a kefkou
- Odstráňte usadeniny nahromadené vnútri otvoru na zásuvku bez toho, aby sa dostali do práčky.
- Až zásuvka uschne, zasuňte ju späť do práčky uvedeným postupom, len v opačnom poradí.

- Neumývajte zásuvku na pracíe prostriedky v umývačke riadu.



### Uzáver sifónu násypky (\*)

Vytiahnite zásuvku na tekutý prací prostriedok tak ako je znázornené na obrázku a vyčistite ho riadne od usadenín. Čistú zásuvku inštalujte späť na svoje miesto. Skontrolujte, či je riadne vložená.

(\*) Príslušenstvo sa môže meniť v závislosti od modelu

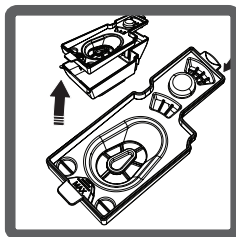
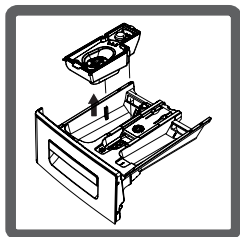

### Uzáver sifónu násypky.

Vytiahnite zásuvku na pracie prostriedky. Vyberte uzáver sifónu násypky a vyčistite ho riadne od zvyškov aviváže. Čistý uzáver sifónu násypky inštalujte späť na svoje miesto. Skontrolujte, či je riadne vložený.

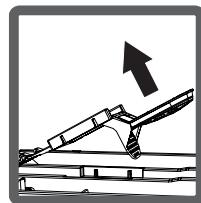
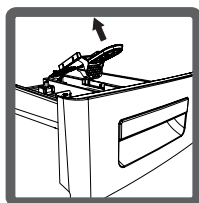
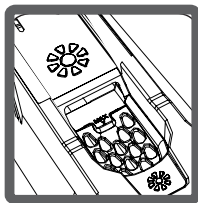

### Plášť práčky

Práčku čistite zvonku vlažnou vodou a jemným čistiacim prostriedkom, ktorý nepoškodí povrchovú úpravu plášťa práčky. Po opláchnutí čistou vodou práčku utrite mäkkou a suchou utierkou.

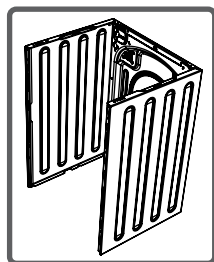

### Bubon

V pračke nenechávajte žiadne kovové predmety, ako sú ihly, svorky alebo mince. Tieto predmety môžu spôsobiť vznik hrdzavých škvŕn na bubne. Ak chcete tieto škvŕny eliminovať, použite čistiaci prostriedok bez chlóru a dodržte pokyny výrobcu čistiaceho výrobku. Na odstraňovanie hrdzavých škvŕn nikdy nepoužívajte drôtenky na riad ani iné podobné brúsne prostriedky.

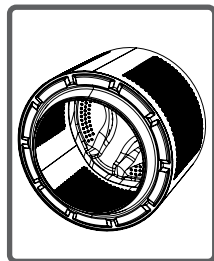



Všetky nevyhnutné opravy práčky by mal vykonať autorizovaný servis. Ak je nutné vašu práčku opraviť alebo nie ste schopní poruchu odstrániť pomocou nižšie uvedených informácií:

- Práčku odpojte od zásuvky.
- Uzatvorte prívod vody.

Porucha	Možná príčina	Spôsob odstránenia
Vaša práčka nefunguje.	Je odpojená od zásuvky.	Zapojte zástrčku do zásuvky.
	Je spálená poistka.	Vymeňte poistku.
	Doslo k vypadku elektrického prúdu.	Skontrolujte, či ide elektrický prúd.
	Nestlačili ste tlačidlo Štart/pauza.	Stlačte tlačidlo Štart/pauza.
	Volič programov je v polohe STOP (vypnuté).	Volič programov prepnite do požadovanej polohy.
	Nie sú dovreté dvierka práčky.	Zavrite dvierka poriadne. Mali by ste počuť, ako cvaknú.
Your machine does not intake water.	Je zatvorený prívod vody.	Otvorte prívod vody.
	Môže byť ohnutá prívodná hadica.	Skontrolujte prívodnú hadicu.
	Prívodná hadica je upchatá.	Vyčistite filtre prívodnej hadice. (*)
	Filter prívodného ventilu je upchatý.	Vyčistite filtre prívodného ventilu. (*)
	Nie sú dovreté dvierka práčky.	Zavrite dvierka poriadne. Mali by ste počuť, ako cvaknú.

(\*) Pozrite tiež kapitolu “Čistenie a údržba” your machine.

Porucha	Možná príčina	Spôsob odstránenia
Práčka nevypúšťa vodu.	Vypúšťacia hadica je upchatá alebo ohnutá.	Skontrolujte vypúšťaciu hadicu.
	Filter čerpadla je upchatý.	Vyčistite filter čerpadla. (*)
	Bielizeň v práčke sa nie je rovnomerne uložená	Rozložte bielizeň v práčke rovnomerne
Práčka vibruje.	Práčka nie je vyrovnaná.	Vyrovnajzte práčku. (**)
	Neodstránili ste transportné skrutky.	Odstráňte transportné skrutky. (**)
	V bubne je malé množstvo bielizne.	Toto práčku nijak nepoškodí.
	Práčka je pretiahnutá alebo je bielizeň nerovnomerne rozprestretá.	Nevkladajte viac bielizne, než je odporúčané množstvo, a uistite sa, že je bielizeň rovnomerne vložená do práčky.
	Práčka sa opiera o tvrdý povrch.	Vyvarujte sa inštalácie práčky na tvrdom povrchu. Pri inštalácii práčky nechajte medzi ňou a stenou alebo tvrdým povrchom 2 cm voľného miesta.

(\*) Pozrite tiež kapitolu “Čistenie a údržba”

(\*\*) Pozrite tiež kapitolu “Inštalácia spotrebiča”

Porucha	Možná príčina	Spôsob odstránenia
V zásuvke na pracie prostriedky je nadmerné množstvo peny.	Použili ste nesprávne množstvo pracieho prostriedku.	Stlačte tlačidlo Štart/ Pauza. Tvorbe peny zabránite, keď do zásuvky na prací prostriedok nalejete zmes lyžice aviváže a pol litra vody. Po 5 – 10 minútach stlačte opäť tlačidlo Štart/ Pauza. Pri ďalšom praní použite správne množstvo pracieho prostriedku.
	Nevhodný prací prostriedok.	V práčke používajte iba pracie prostriedky špeciálne určené pre automatické práčky.
Neuspokojivý výsledok prania.	Miera zašpinenia bielizne nezodpovedá vami vybranému programu.	Vyberte program vhodný pre danú mieru zašpinenia vašej bielizne. (Viac informácií v tabuľke programov.)
	Nedostatočné množstvo pracieho prostriedku.	Použite množstvo pracieho prostriedku podľa miery zašpinenia.
	Prekročili ste maximálne odporúčané množstvo vloženej bielizne do bubna.	Množstvo bielizne vloženej do práčky by nemalo prekročiť maximálnu kapacitu práčky.

Porucha	Možná príčina	Spôsob odstránenia
Unsatisfactory washing result.	Voda je príliš tvrdá (znečistená, vápenatá atď)	Použite množstvo pracieho prostriedku podľa inštrukcií výrobcu pracieho prostriedku.
	Bielizeň je do práčky vložená nerovnomerne.	Vložte bielizeň do práčky správne a rovnomerne
Voda je z práčky vypustená ihneď po jej napustení.	Koniec vypúšťacej hadice je podľa práčky príliš nízko.	Vypúšťaciu hadicu umiestnite do zodpovedajúcej výšky.
Počas prania nie je v bubne vidieť vodu.	Nejde o poruchu. Voda je v časti bubna, ktorú nie je vidieť.	_____
Na bielizni sú zvyšky pracieho prostriedku.	Na bielizni sa môžu objaviť zvyšky pracieho prostriedku v podobe bielych škvŕn.	Nastavením práčky spustíte program doplnkového plákania alebo škvŕny odstráňte kefou po usušení bielizne.
Na bielizni sú šedé škvŕny	Tieto škvŕny môžu byť spôsobené olejom, krémom alebo masťou.	Pri budúcom praní použite maximálne možné množstvo pracieho prostriedku stanovené jeho výrobcem.



(\*\*) Pozrite tiež kapitolu “Inštalácia”.

Porucha	Možná príčina	Spôsob odstránenia
Neprebehne odstreďovanie alebo prebehne s oneskore-	Nejde o poruchu. Aktivoval sa systém nevyváženej náplne.	Systém kontroly nevyváženej náplne sa snaží bielizeň v bubne rovnomerne rozložiť. Odstredenie sa spustí, hneď ako bude bielizeň rovnomerne rozložená. Pri ďalšom praní rozprestrite bielizeň v bubne práčky rovnomerne.

Vaša práčka je vybavená systémami, ktoré počas prania neustále kontrolujú správny priebeh a v prípade akejkolvek poruchy zaistia nevyhnutné opatrenia a zároveň vás na poruchu upozornia.

<b>Chybový kód</b>	<b>Možná príčina</b>	<b>Čo treba urobiť</b>
E01	Dvierka na práčke sú otvorené.	Skontrolujte, či sú dvierka riadne zatvorené. Ak problém pretrváva, vypnite práčku, odpojte prívodný kábel zo sieťovej zásuvky a kontaktujte autorizovaný servis.
E02	V bubne je málo vody. Tlak vody je príliš nízky.	Úplne otvorte kohútik. Mohlo dôjsť k prerušeniu dodávky vody. Ak problém pretrváva, vypnite práčku, odpojte prívodný kábel od sieťovej zásuvky a kontaktujte autorizovaný servis.
E03	Čerpadlo je poškodené, filter čerpadla je upchatý alebo elektronika čerpadla je nefunkčná.	Vyčistite filter čerpadla Ak problém pretrváva, obráťte sa na najbližší autorizovaný servis.
E04	V práčke je nadmerné množstvo vody	Práčka vodu automaticky vypustí. Po vypustení vody práčku vypnite a odpojte od zásuvky. Zatvorte prívod vody a obráťte sa na najbližší autorizovaný servis.

(\*) Pozrite tiež kapitolu „ÚDRŽBA A ČISTENIE“.

Chybový kód	Možná příčina	Čo treba urobiť
	<p>Odstávka vody alebo nízky tlak vody.</p>	<p>Môže byť upchatý prívod vody. Skontrolujte.                      Môže prebiehať odstávka vody. Skontrolujte. Ak tomu tak je, prepnite volič programov do polohy STOP. Po obnovení dodávky vody môžete opäť vybrať program a spustiť práčku.                      Môže byť nízky tlak vody. Skontrolujte.                      Môže byť ohnutá prívodná hadica. Skontrolujte.                      Môže byť upchatá prívodná hadica. Vyčistite filtre prívodnej hadice. (*)                      Ak problém pretrváva, práčku odpojte od zásuvky, zavrite prívod vody a obráťte sa na najbližší autorizovaný servis.</p>
	<p>Čerpadlo je poškodené, filter čerpadla je upchatý alebo elektronika čerpadla je nefunkčná.</p>	<p>Filter čerpadla môže byť upchatý. Vyčistite filter čerpadla (*).                      Vypúšťacia hadica môže byť upchatá alebo ohnutá. Skontrolujte vypúšťaciu hadicu.(*)                      Ak problém pretrváva, obráťte sa na najbližší autorizovaný servis.</p>

**Alkoholické nápoje:** Škvrtu najskôr predperte v studenej vode, potom ju potrite glycerínom a vodou a opláchnite roztokom vody a octu.

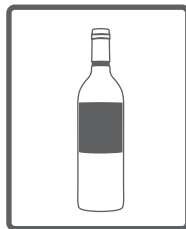

**Leštidlo na topánky:** Škvrtu najskôr zľahka vydrhnite pracím prostriedkom bez toho, aby ste poškodili tkaninu, a opláchnite. Ak nepustí, potrite ju roztokom z jedného dielu čistého alkoholu (96 stupňov) a 2 dielov vody a následne ju vyperte vo vlažnej vode.

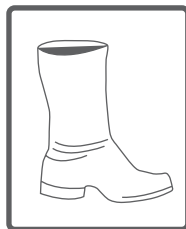

**Čaj a káva:** Časť bielizne so škvrtou napnite na vršok nádoby a vypláchnite v čo najteplejšej vode, ktorú vaša bielizeň znesie. Ak je to pre vašu bielizeň vhodné, vyperte škvrtu v lúhu.



**Čokoláda a kakao:** Nechajte vašu bielizeň v studenej vode a vydrhnite mydlom alebo pracím prostriedkom, potom vyperte vo vode s takou teplotou, akú vaša bielizeň znesie. Ak na bielizni stále zostáva masť, umyte ju peroxidom vodíka (v pomere 3 %).





**Kečup:** Po oškrabaní zaschnutých zvyškov bez toho, aby ste vašu bielizeň poškodili, nechajte ju namočenú asi 30 minút v studenej vode a vyperte pracím prostriedkom.

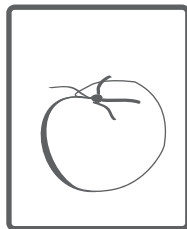

**Vývar, vajcia:** Odstráňte zaschnuté zvyšky a utrite hubkou alebo mäkkou utierkou namočenou v studenej vode. Potrite pracím prostriedkom a vyperte zriedeným lúhom.

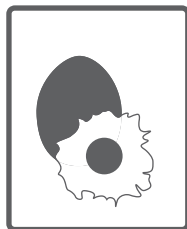

**Mastné a olejové škvrny:** Najskôr utrite zvyšky. Škvrtu potrite pracím prostriedkom a následne vyperte vo vlažnej mydlovej vode.



**Horčica:** Najskôr škvrtu potrite glycerínom. Potrite pracím prostriedkom a následne vyperte. Ak škvrtka nezmizne, potrite ju alkoholom (na syntetiku a farebnú bielizeň použite roztok 1 dielu alkoholu a 2 dielov vody).

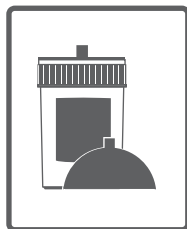

**Ovocie:** Časť bielizne so škvrou napnite na vršok nádoby a polejte studenou vodou. Na škvru nelejte horúcu vodu. Polejte studenou vodou a glycerínom. Vyčkajte 1 – 2 hodiny a pokvapkajte bielym octom, potom opláchnite.

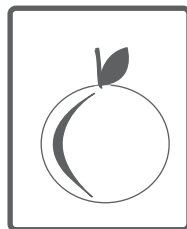

**Škvry od trávy:** Potrite škvru pracím prostriedkom. Ak to tento typ bielizne umožňuje, vyperte škvru v lúhu. Vlnené odevy potrite alkoholom. (Na farebnú použite zmes 1 dielu čistého alkoholu a 2 dielov vody).

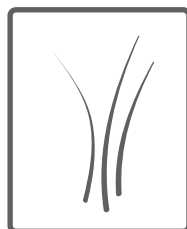

**Olejové farby:** Škvry by ste mali odstrániť pred ich zaschnutím pomocou riedidla. Potom ich potrite pracím prostriedkom a vyperte.

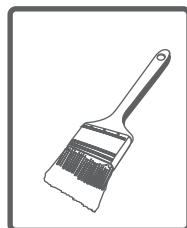

**Škvry od opálenia:** Ak to vaša bielizeň umožňuje, môžete do vody na pranie pridať lúh. Pri vlnenej bielizni by ste mali škvru prikryť utierkou navlhčenou v okysličenej vode, cez to položte suchú utierku a škvru vyžehlite. Po vyplákaní by ste mali bielizeň riadne vyprať.



**Krv:** Nechajte bielizeň približne 30 minút v studenej vode. Ak škvrna nezmizne, namočte do roztoku vody a čpavku (3 lyžice čpavku na 4 litre vody) asi na 30 minút.

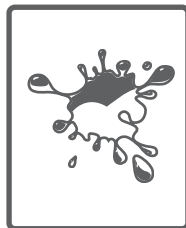

**Smotana, zmrzlina a mlieko:** Nechajte vašu bielizeň v studenej vode a potrite škvrnu pracím prostriedkom. Ak škvrna nezmizne, potrite ju lúhom v správnom pomere pre daný typ tkaniny (nepoužívajte lúh na farebnú bielizeň).



**Hlina:** Škvry od hlíny odstráňte čo najskôr. Vyperte ju pracím prostriedkom a ak nezmizne, potrite ju okysličenou vodou (v pomere 3 %).

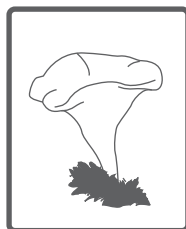

**Atrament:** Škvrnu namočte do studenej vody a počkajte, až sa atrament vo vode rozpustí. Potom škvrnu potrite vodou s citrónovou šťavou a pracím prostriedkom, vyčkajte asi 5 minút a vyperte.

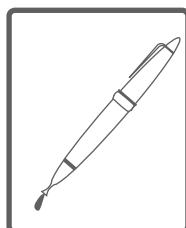

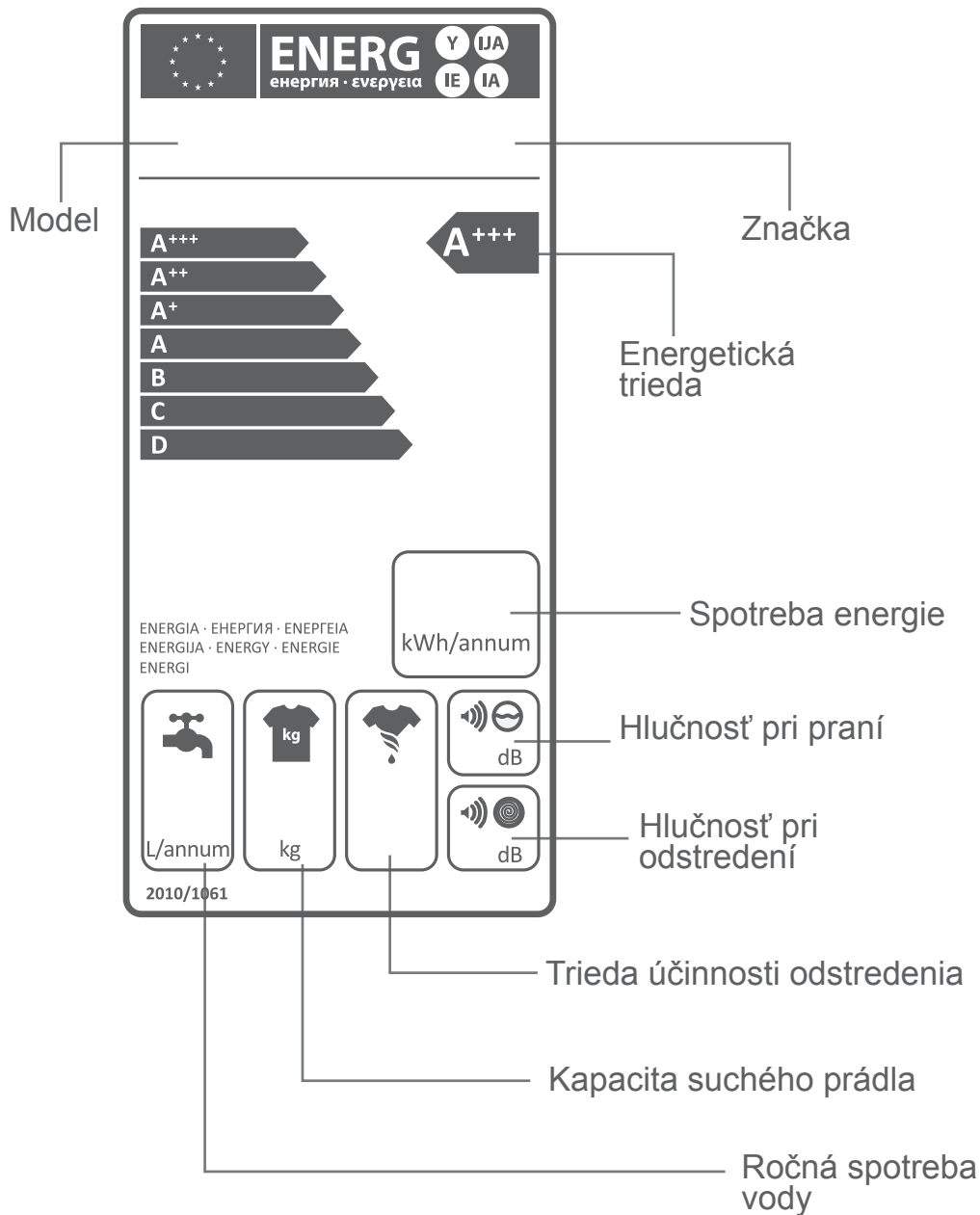

Spotreba energie a vody sa môže líšiť v závislosti od tlaku vody, tvrdosti vody, teploty vody, teploty okolia, množstva bielizne, výberu doplnkových funkcií, výkyvov napätia.

Pre zníženie spotreby energie a vody perte bielizeň s odporúčanou kapacitou pre zvolený program. Malo znečistenú bielizeň alebo dennú bielizeň perte v krátkych programoch.

čistite práčku pravidelne v intervaloch odporúčaných výrobcom.

Tento symbol na produktoch alebo v sprievodných dokumentoch znamená, že použité elektrické a elektronické výrobky nesmú byť pridané do bežného komunálneho odpadu. Presprávnou likvidáciu, obnovu a recykláciu odovzdajte tieto výrobky na určené zberné miesta. Alternatívne v niektorých krajinách Európskej únie alebo v iných európskych krajinách môžete vrátiť svoje výrobky miestnemu predajcovi pri kúpe ekvivalentného nového produktu. Správnou likvidáciou tohto produktu pomôžete zachovať cenné prírodné zdroje a napomáhate prevencii potenciálnych negatívnych dopadov na životné prostredie a ľudské zdravie, čo by mohli byť dôsledky nesprávnej likvidácie odpadov. Ďalšie podrobnosti si vyžiadajte od miestneho úradu alebo najbližšieho zberného miesta. Pri nesprávnej likvidácii tohto druhu odpadu môžu byť v súlade s národnými predpismi udelené pokuty.

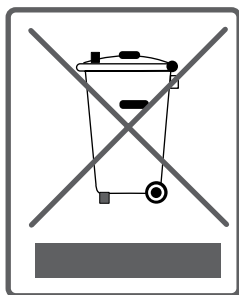





CE

52231457

