

# NÁVOD NA POUŽÍVANIE

# PRÁČKA



Pred inštaláciou si pozorne prečítajte tieto pokyny. Inštalácia tak bude jednoduchšia a bude zaručené, že produkt je nainštalovaný správne a bezpečne. Ušchovajte si tieto pokyny v blízkosti produktu na budúce použitie.

SK SLOVENČINA

F4WV909P2 F4WV910P2  
F4WV909P2\* F4WV910P2\*



MFL71425638  
Rev.00\_051019

[www.lg.com](http://www.lg.com)

Copyright © 2019 LG Electronics Inc. Všetky práva vyhradené

Tento návod na používanie môže obsahovať obrazový materiál a obsah, ktoré sa líšia od modelu, ktorý ste si zakúpili.

Tento návod podlieha revízií vykonanej výrobcom.

<b>DÔLEŽITÉ BEZPEČNOSTNÉ POKYNY .....</b>	<b>3</b>
PRED POUŽITÍM SI PREČÍTAJTE VŠETKY POKYNY .....	3
VAROVANIE .....	3
OCHRANA ŽIVOTNÉHO PROSTREDIA .....	8
<b>INŠTALÁCIA .....</b>	<b>9</b>
Časti a špecifikácie .....	9
Požiadavky na miesto inštalácie .....	11
Vybalenie spotrebiča .....	12
Vyrovnanie spotrebiča .....	13
Pripojenie prírodnej hadice .....	14
Namontovanie odtokovej hadice .....	16
<b>PREVÁDZKA .....</b>	<b>17</b>
Prevádzka – prehľad .....	17
Príprava náplne prania .....	17
Pridanie pracieho prostriedku a aviváže .....	19
Ovládací panel .....	21
Tabuľka programov .....	23
Tabuľka spotreby .....	27
Ďalšie možnosti a funkcie .....	28
<b>INTELIGENTNÉ FUNKCIE .....</b>	<b>31</b>
Používanie aplikácie LG SmartThinQ .....	31
Používanie funkcie Smart Diagnosis .....	33
<b>ÚDRŽBA .....</b>	<b>34</b>
Čistenie po každom praní .....	34
Pravidelné čistenie spotrebiča .....	34
<b>RIEŠENIE PROBLÉMOV.....</b>	<b>37</b>
Skôr ako zavoláte servis .....	37
<b>PREVÁDZKOVÉ ÚDAJE .....</b>	<b>44</b>
Produktový štítok .....	44

## PRED POUŽITÍM SI PREČÍTAJTE VŠETKY POKYNY

Cieľom týchto bezpečnostných pravidiel je predchádzať nepredvídaným rizikám a škodám spôsobeným nebezpečným alebo nesprávnym používaním produktu.

Tieto pravidlá sú rozdelené do skupín „VAROVANIA“ a „UPOZORNENIA“, ktoré sú podrobnejšie vysvetlené nižšie.

### Bezpečnostné upozornenia

 Tento symbol označuje situácie a činnosti, ktoré môžu predstavovať riziko. Text označený týmto symbolom si dôkladne prečítajte a postupujte podľa pokynov, aby ste týmto rizikám predišli.

#### **VAROVANIE**

označuje situácie, v ktorých môže mať nedodržanie pokynov za následok závažné zranenie alebo smrť.

#### **UPOZORNENIE**

označuje situácie, v ktorých môže nedodržanie pokynov spôsobiť menej závažné zranenie alebo poškodenie výrobku.

### VAROVANIE

#### **VAROVANIE**

**Aby ste pri používaní tohto výrobku znížili riziko výbuchu, vzniku požiaru, usmrtienia, zásahu elektrickým prúdom, poranenia alebo obarenia osôb, dodržiavajte základné bezpečnostné opatrenia vrátane opatrení, ktoré sa uvádzajú nižšie:**

## Technická bezpečnosť

- Toto zariadenie smú používať deti vo veku aspoň 8 rokov a osoby so zníženými fyzickými, zmyslovými alebo duševnými schopnosťami či s nedostatkom skúseností a znalostí len pod dozorom alebo po poučení o bezpečnom používaní spotrebiča a za predpokladu, že prípadným rizikám porozumeli. Deťom nedovoľte hrať sa so spotrebičom. Deti nesmú bez dozoru spotrebič čistiť ani vykonávať jeho používateľskú údržbu.
- Deti mladšie ako 3 roky musia byť v dostatočnej vzdialenosti od spotrebiča, ak nie sú pod neustálym dozorom.
- Ak dôjde k poškodeniu napájacieho kábla, musí ho vymeniť výrobca, jeho servisný zástupca alebo podobne kvalifikovaná osoba, aby sa zabránilo riziku.
- Vetracie otvory nesmie zakrývať koberec.
- Tento spotrebič je určený iba na použitie v domácnosti a nie v rámci prevádzok, ako sú:
  - kuchynky pre zamestnancov v predajniach, kanceláriách a na iných pracoviskách,
  - farmy,
  - klientmi v hoteloch, motelloch a iných podobných prevádzkach,
  - v zariadeniach typu nocľah s raňajkami,
  - priestoroch určených na komunitné použitie v bytových domoch alebo v pracovniach
- Použite novú hadicu alebo súpravu hadíc dodanú so spotrebičom. Opätovné použitie starých hadíc môže spôsobiť únik vody a následné majetkové škody.
- Tlak vody musí byť od 100 do 1000 kPa.
- Maximálna kapacita pri niektorých cykloch pre suchú bielizeň, ktorá sa má prať, je:

F4WV910P2	F4WV910P2*	F4WV909P2	F4WV909P2*
<b>10,5 kg</b>		<b>9 kg</b>	

## Inštalácia

- Nikdy sa nesnažte používať spotrebič, ak je poškodený, nefunguje správne, je čiastočne rozobratý, alebo niektoré jeho časti chýbajú alebo sú pokazené vrátane poškodeného kábla alebo zástrčky.
- Tento spotrebič by mali prepravovať aspoň dve osoby, ktoré ho budú bezpečne držať.
- Spotrebič neinštalujte na vlhkom a prašnom mieste. Spotrebič neinštalujte ani neskladujte vonku, ani na miestach podliehajúcim vplyvom počasia ako je priame slnečné svetlo, vietor, dážď alebo teploty pod bodom mrazu.
- Upevnite odtokovú hadicu, aby sa neuvoľnila.
- Ak je napájací kábel alebo zástrčka poškodená alebo otvory v zásuvke sú uvoľnené, kábel nepoužívajte a kontaktujte autorizované servisné stredisko.
- Nepoužívajte na zapojenie tohto spotrebiča rozbočovacie zásuvky, predlžovací napájací kábel ani adaptér.
- Spotrebič sa nesmie nainštalovať za uzamykateľnými dverami, posuvnými dverami alebo dverami so závesmi, ktoré sa nachádzajú oproti dvierkam spotrebiča, aby nebránili úplnému otvoreniu dvierok spotrebiča.
- Tento spotrebič sa musí uzemniť. V prípade poruchy alebo poškodenia sa uzemnením zníži riziko úrazu elektrickým prúdom zabezpečením odvodu elektrického prúdu dráhou s najnižším odporom.
- Spotrebič je vybavený napájacím káblom s ochranným vodičom a uzemňovacou zástrčkou. Zástrčka musí byť zapojená do zodpovedajúcej elektrickej zásuvky, ktorá je správne nainštalovaná a uzemnená v súlade so všetkými miestnymi predpismi a nariadeniami.
- Nesprávne pripojenie ochranného vodiča môže mať za následok riziko zásahu elektrickým prúdom. Ak máte pochybnosti o správnom uzemnení spotrebiča, poraďte sa s kvalifikovaným elektrikárom alebo servisným pracovníkom.

- Sieťovú zástrčku dodanú so spotrebičom nijako neupravujte. Ak sa nedá zapojiť do zásuvky, zavolajte kvalifikovaného elektrikára, ktorý nainštaluje správnu zásuvku.

## Prevádzka

- Nepokúšajte sa oddeľovať žiadne panely alebo demontovať spotrebič.
- Za účelom prevádzkovania spotrebiča nevystavujte ovládací panel žiadnym ostrým objektom.
- Nevykonávajte opravu ani výmenu žiadneho dielu spotrebiča. Pokiaľ sa v návode na použitie výslovne neodporúča inak, všetky opravy a servis musia vykonávať kvalifikovaní servisní pracovníci. Používajte iba výrobcom schválené náhradné diely.
- Do spotrebiča nekladajte zvieratá, napríklad domácich miláčikov.
- V okolí spotrebiča a pod spotrebičom sa nesmú nachádzať horľavé materiály, ako napríklad vlákna tkanín, papier, handry, chemikálie a podobne.
- Dvierka spotrebiča nenechávajte otvorené. Deti by sa mohli vešať na dvierka alebo vliezť dovnútra spotrebiča a zraniť sa alebo poškodiť spotrebič.
- Použite novú hadicu alebo súpravu hadíc dodané so spotrebičom. Opätovné použitie starých hadíc môže spôsobiť únik vody a následné majetkové škody.
- Textilie, ktoré boli čistené, prané, namočené alebo sú znečistené horľavými alebo výbušnými látkami (napríklad vosky, odstraňovače voskov, olej, farba, benzín, odmasťovacie prostriedky, prostriedky na suché čistenie, petrolej, odstraňovače škvŕn, terpentín, rastlinný olej, kuchynský olej, acetón, alkohol atď.), nekladajte do spotrebiča, neperte ani nesušte v spotrebiči. Nesprávne používanie môže spôsobiť požiar alebo výbuch.
- Do spotrebiča nikdy nesiahajte, keď je spustený. Počkejte, kým sa bubon úplne zastaví.
- V prípade vytopenia odpojte napájací kábel a obráťte sa na zákaznicke informačné centrum spoločnosti LG Electronics.
- Keď sú dvierka spotrebiča otvorené, netlačte na ne nadmernou silou.

- Nedotýkajte sa dvierok v priebehu programu s vysokou teplotou.
- V blízkosti spotrebiča nepoužívajte horľavé plyny ani zápalné látky (benzén, benzín, riedidlo, naftu, alkohol atď.).
- Ak odtoková alebo prírodná hadica v zime zamrzne, používajte ich až po rozmrazení.
- Všetky pracie prostriedky, aviváže a bielidlá uschovajte mimo dosahu detí.
- Elektrickej zástrčky a ovládačov spotrebiča sa nedotýkajte mokrými rukami.
- Napájací kábel nadmerne neohýbajte, ani naň nekladte ťažké predmety.
- Neperte v tejto práčke koberce, rohože, topánky, deky pre domáce zvieratá ani žiadne iné predmety okrem oblečenia alebo posteľnej bielizne.
- Tento spotrebič je určený len na domáce použitie. Nie je určený na používanie v mobilných zariadeniach, napr. vozidlách.
- V prípade úniku plynu (izobutánu, propánu, zemného plynu a pod.) sa spotrebiča ani zástrčky nedotýkajte a miestnosť okamžite vyvetrajte.

## Údržba

- Po úplnom odstránení všetkej vlhkosti a prachu elektrickú zástrčku bezpečne zapojte do zásuvky.
- Pred čistením spotrebiča je potrebné, aby ste ho odpojili od napájania. Nastavením ovládacích prvkov do polohy VYP. alebo pohotovostného režimu sa spotrebič neodpojí od napájania.
- Počas čistenia spotrebiča nestriekajte vodu na jeho vnútorný ani vonkajší povrch.

- Pri odpájaní spotrebiča od zásuvky nikdy neťahajte za napájací kábel. Zástrčku vždy pevne uchopte a vytiahnite ju priamo z elektrickej zásuvky.

## Likvidácia

- Starý spotrebič pred jeho likvidáciou odpojte od elektrickej siete. Odrežte kábel čo najbližšie k spotrebiču, aby sa zabránilo jeho ďalšiemu použitiu.
- Zlikvidujte všetok obalový materiál (ako plastové vrecia a polystyrén) mimo dosahu detí. Obalový materiál môže spôsobiť udusenie.
- Pred likvidáciou alebo vyhodením spotrebiča odmontujte dvierka, aby vnútri neuviazli deti alebo malé zvieratá.

## OCHRANA ŽIVOTNÉHO PROSTREDIA

### Likvidácia starého spotrebiča



- Tento symbol prečiarknutého odpadkového koša na kolieskach znamená, že odpad z elektrických a elektronických zariadení (WEEE) musí byť zneškodnený oddelene od komunálneho odpadu.
- Staré elektrické výrobky môžu obsahovať nebezpečné latky, preto správne zneškodnenie vášho starého spotrebiča pomôže zabrániť potenciálnym negatívnym dopadom na životné prostredie a ľudské zdravie. Váš starý spotrebič môže obsahovať diely, ktoré možno opätovne použiť na opravu iných produktov, a iné cenné materiály, ktoré možno recyklovať s cieľom chrániť obmedzené zdroje.
- Svoj spotrebič môžete zaniest' do predajne, kde ste výrobok zakúpili, alebo sa môžete obrátiť na oddelenie odpadov miestnej samosprávy a požiadať o informácie o najbližšom zbernom mieste odpadu z elektrických a elektronických zariadení (WEEE). Najnovšie informácie platné pre vašu krajinu nájdete na stránke [www.lg.com/global/recycling](http://www.lg.com/global/recycling).



## Časti a špecifikácie

### POZNÁMKA

- Vzhľad a technické údaje sa môžu bez predchádzajúceho upozornenia zmeniť z dôvodu zvýšenia kvality spotrebiča.

### Pohľad z prednej strany

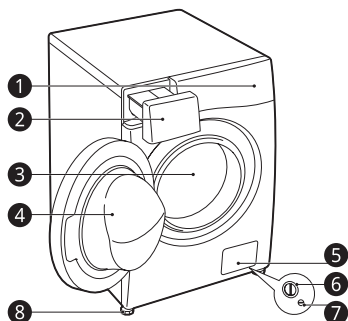

- ❶ ovládací panel
- ❷ zásuvka dávkovača pracieho prostriedku
- ❸ bubon
- ❹ dvierka
- ❺ kryt
- ❻ filter odtokového čerpadla
- ❼ zátka odtokovej hadičky čerpadla
- ❽ nastaviteľná nožička

### Pohľad zozadu

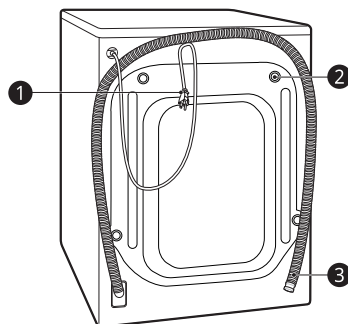

- ❶ sieťová zástrčka
- ❷ prepravné skrutky
- ❸ odtoková hadica

## Príslušenstvo

\* Tento prvok sa môže líšiť v závislosti od zakúpených modelov.

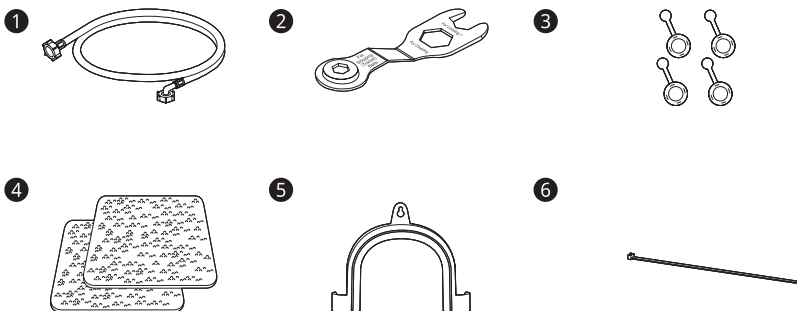

- ❶ prívodná hadica studenej vody\*
- ❷ kľúč
- ❸ kryty otvorov na prepravné skrutky\*
- ❹ protišmykové podložky\*
- ❺ kolenový držiak na upevnenie odtokovej hadice\*
- ❻ sťahovacia páska\*

## Technické údaje

Model	F4WV910P2	F4WV909P2
	F4WV910P2*	F4WV909P2*
Napájanie	220 – 240 V~, 50 Hz	
Rozmery (šírka x hĺbka x výška)	600 mm x 560 mm x 850 mm	
Hmotnosť produktu	70 kg	

- Na pripojenie k prívodu vody nie je potrebná žiadna ďalšia ochrana proti spätnému prúdeniu.

## Požiadavky na miesto inštalácie

Pred inštaláciou spotrebiča si prečítajte nasledujúce informácie, aby sa zabezpečilo, že spotrebič sa nainštaluje na správne miesto.

### Umiestnenie inštalácie

- Spotrebič nainštalujte na rovnú a tvrdú podlahu. (Povolený sklon pod spotrebičom: 1°)
- Nikdy sa nepokúšajte napraviť nerovnosti podlahy podkladaním kúskov dreva, lepenky alebo podobných materiálov pod spotrebič.
- Ak nie je možné vyhnúť sa umiestneniu spotrebiča vedľa plynového sporáka alebo kachiel na uhlie, medzi oba spotrebiče musíte vložiť izolačný panel (85 x 60 cm) pokrytý hliníkovou fóliou na strane smerom k sporáku alebo kachliam.
- Spotrebič nainštalujte na také miesto, aby k nemu mal technik v prípade poruchy jednoduchý prístup.
- Po nainštalovaní spotrebiča nastavte všetky štyri nožičky pomocou dodaného kľúča na prepravné skrutky, aby bol spotrebič stabilný. Dodržiť pritom pokyn na ponechanie približne **5 mm** voľného priestoru medzi vrchom spotrebiča a spodnou stranou akejkoľvek pracovnej dosky nad spotrebičom.
- Dodatočný voľný priestor by mal byť **100 mm** pre stenu a **20 mm** pre zadnú, pravú a ľavú stranu.

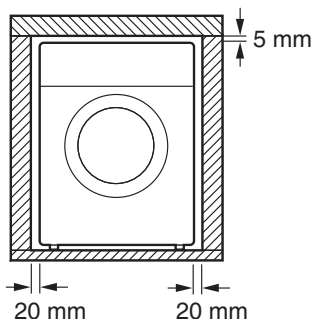
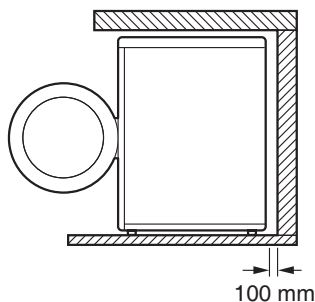

### VAROVANIE

- Tento spotrebič je určený len na domáce použitie. Nie je určený na používanie v mobilných zariadeniach, napr. vozidlách.

### POZNÁMKA

- Ak je spotrebič nainštalovaný na vyvýšenom mieste, musí byť poriadne a bezpečne pripevnený, aby nespadol.

### Drevené podlahy (plávajúce podlahy)

Pri inštalácii spotrebiča na drevené podlahy použite gumené podložky na zabránenie nadmerným vibráciám a nerovnováhe zariadenia.

- Odporúčame, aby ste na každú nožičku spotrebiča ❶ umiestnili aspoň 15 mm hrubé gumené podložky a zaistili ich aspoň na dvoch podlahových trámoch pomocou skrutiek, vďaka čomu predídete vzniku vibrácií.

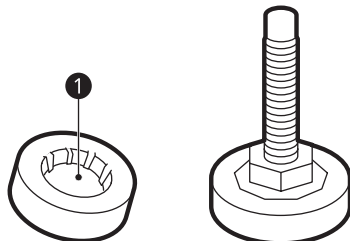

- Ak je to možné, nainštalujte spotrebič do jedného z rohov miestnosti, kde je podlaha stabilnejšia.
- Pripevnite gumené podložky, aby sa znížili vibrácie.

## POZNÁMKA

- Gumené podložky si môžete zakúpiť (č. dielu 4620ER4002B) v servisnom stredisku spoločnosti LG.

## Vetranie

- Prúdeniu vzduchu okolo spotrebiča nesmú brániť koberce, predložky atď.

## Okolité teplota

- Spotrebič neinštalujte do miestností, v ktorých môže teplota klesnúť pod bod mrazu. Zamrznuté hadice môžu z dôvodu vysokého tlaku prasknúť. Spoľahlivosť elektronickej ovládacej jednotky môže byť pri teplotách pod bodom mrazu znížená.
- Ak je spotrebič dodaný v zime a teploty sú pod bodom mrazu, pred uvedením do prevádzky ho umiestnite na niekoľko hodín na miesto s izbovou teplotou.

## Zapojenie do elektrickej siete

- Nepoužívajte predlžovací kábel ani rozdvojkú.
- Po použití spotrebiča vždy odpojte od elektrickej siete a vypnite prívod vody.
- Spotrebič zapojte do uzemnenej sieťovej zásuvky, ktorá spĺňa požiadavky platných predpisov o elektrickom zapojení.
- Spotrebič musí byť umiestnený tak, aby bol zabezpečený voľný prístup k zástrčke.
- Opravu spotrebiča smie vykonávať len kvalifikovaný personál. Opravy vykonávané neskúsenými osobami môžu viesť k zraneniu alebo závažnému poškodeniu spotrebiča. Obráťte sa na svoje miestne servisné stredisko spoločnosti LG Electronics.
- Elektrická zásuvka musí byť od každej strany umiestnenia zariadenia vzdialená aspoň 1 meter.

## VAROVANIE

- Zástrčka musí byť zapojená do zodpovedajúcej elektrickej zásuvky, ktorá je nainštalovaná a uzemnená v súlade so všetkými miestnymi predpismi a nariadeniami.

## Vybalenie spotrebiča

### Vybratie spotrebiča z penového podstavca

\* Tento prvok sa môže líšiť v závislosti od zakúpených modelov.

- 1 Po odstránení baliaceho a prepravného materiálu vyberte spotrebič zdvihnutím z polystyrénového podstavca. Uistite sa, že výplň bubna ❶ sa odpojila spolu s podstavcom a nezostala prichytená k spodnej strane spotrebiča.
- 2 Ak musíte spotrebič položiť, aby ste odstránili kartónový podstavec ❷, vždy chráňte boky spotrebiča a opatrne ho položte na bok. Spotrebič nekladte na prednú ani zadnú stranu.

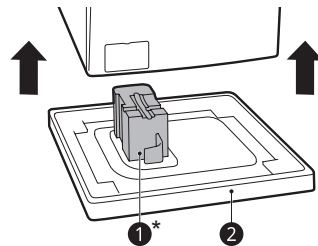

## Odobratie súprav skrutiek

- 1 Počnúc dvoma spodnými prepravnými skrutkami ❶, použite kľúč (súčasť balenia) na plné uvoľnenie všetkých prepravných skrutiek v protismere hodinových ručičiek.

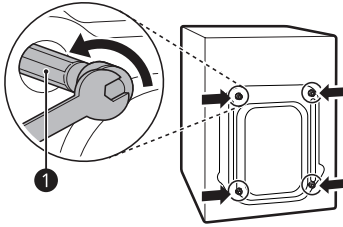

- 2 Odstráňte súpravy skrutiek miernym kývaním skrutiek, zatiaľ čo skrutky vyťahujete.
- 3 Pripevnite kryty otvorov.
  - Nájdite uzávery ❷, ktoré sú súčasťou balíka príslušenstva alebo sa nachádzajú na zadnej časti prístroja.

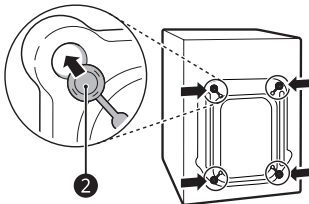

## Vyrovnanie spotrebiča

### Kontrola vyrovnania

Keď zatlačíte na okraje hornej dosky v diagonálnom smere, spotrebič sa nesmie vôbec kolísať smerom nahor a nadol (skontrolujte oba smery). Keď sa spotrebič kolíše pri tlačení na hornú dosku zariadenia diagonálne, nožičky znova nastavte.

## Nastavenie a vyrovnanie nožičky

Pri inštalácii spotrebiča by mal byť spotrebič vyrovnaný a dokonale rovný. Ak spotrebič nie je správne vyrovnaný a rovný, môže sa poškodiť, alebo nemusí pracovať správne.

- 1 Ak je podlaha nerovná otočte nastaviteľnú nožičku tak, ako sa to vyžaduje.
  - Pod nožičky nekladte kusy dreva atď.
  - Zabezpečte, aby boli všetky štyri nožičky stabilné a dotýkali sa podlahy.

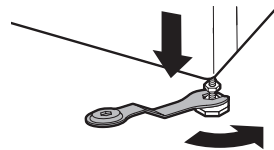
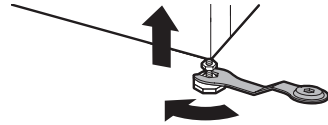

- 2 Použitím vodováhy skontrolujte, či je spotrebič dokonale vyrovnaný ❶.

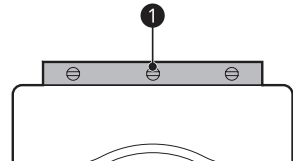

- 3 Zaisťte nastavovaciu nožičku pomocou poistnej matice ② otočením v protismere hodinových ručičiek oproti spodku spotrebiča.

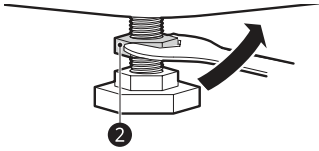

- 4 Skontrolujte, či sú uzamykacie matice na spodku spotrebiča správne zaistené.

## POZNÁMKA

- Správne umiestnenie a vyrovnanie spotrebiča zaručí dlhodobé, plynulé a spoľahlivé fungovanie.
- Spotrebič musí byť umiestnený v 100 % vodorovnej polohe a musí pevne stáť na svojom mieste.
- Pri záťaži sa nesmie kolísať od jedného rohu k druhému.
- Zabráňte navlhnutiu nožičiek spotrebiča. V opačnom prípade môže dôjsť k vibráciám alebo hluku.

## Použitie protišmykových podložiek

Táto funkcia sa môže líšiť v závislosti od zakúpených modelov.

Ak nainštalujete spotrebič na klzký povrch, v dôsledku nadmerných vibrácií môže dôjsť k jeho pohybu. Nesprávne vyváženie môže spôsobiť poruchy v dôsledku hluku a vibrácií. V takomto prípade umiestnite pod vyrovnávacie nožičky protišmykové podložky a spotrebič vyrovnejte.

- 1 Pred prilepením protišmykových podložiek vyčistite podlahu.
  - Suchou handrou odstráňte cudzie predmety a vlhkosť. Ak podlaha zostane vlhká, protišmykové podložky sa môžu odlepiť.
- 2 Spotrebič po jeho umiestnení na miesto inštalácie vyrovnejte.

- 3 Prilepte protišmykové podložky lepiacou stranou ① na podlahu.

- Najefektívnejším spôsobom je nainštalovanie protišmykových podložiek pod predné nožičky. Ak je komplikované umiestniť podložky pod prednú nožičku spotrebiča, umiestnite ich pod zadnú nožičku.

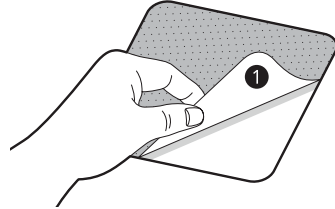

- 4 Spotrebič položte na protišmykové podložky.
- Nepripevňujte lepiacu stranu ① protišmykových podložiek ku nožičke spotrebiča.

## POZNÁMKA

- Ďalšie protišmykové podložky sú dostupné v servisnom stredisku spoločnosti LG Electronics.

## Pripojenie prívodnej hadice

### Poznámka k pripojeniu

- Tlak vody musí byť medzi **100 kPa** a **1000 kPa** (1,0–10,0 kgf/cm<sup>2</sup>). Ak je tlak vody viac ako **1000 kPa**, musí sa nainštalovať dekompresné zariadenie.
- Prívodnú hadicu neuťahujte ku všetkým ventilom nadmieru.
- Stav hadice pravidelne kontrolujte a v prípade potreby ju vymeňte.

## Kontrola gumeného tesnenia na prívodnej hadici

S prívodnými hadicami sa dodávajú dve gumené tesnenia ❶. Slúžia na zabránenie úniku vody. Skontrolujte, či je pripojenie k prívodom vody dostatočne tesné.

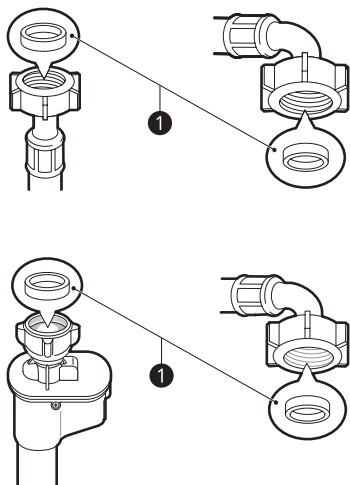

## Pripojenie hadice k prívodu vody

### Pripojenie hadice skrutkovacieho typu k prívodu vody so závitom

Priskrutkujte pripojovací prvok hadice ku prívodu vody, ktorý má závit 3/4".

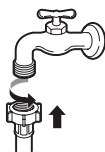

## POZNÁMKA

- Pred pripojením prívodnej hadice k prívodu vody pustite vodu, aby sa z vodovodného potrubia vypláchli cudzie predmety (nečistoty, piesok, piliny atď.). Nechajte vodu odtiecť do vedra a skontrolujte teplotu vody.

## Pripojenie hadice k spotrebiču

Vodné vedenie naskrutkujte na prívod vody na zadnej strane spotrebiča.

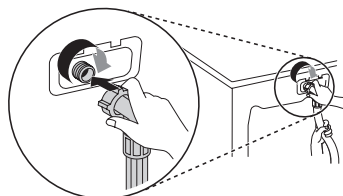

## POZNÁMKA

- Ak po dokončení pripojenia z hadice uniká voda, postup zopakujte. Ako prívod vody používajte najbežnejší typ kohútika prívodu. Ak má kohútik prívodu štvorcový tvar alebo je príliš široký, pred umiestnením do adaptéra vyberte redukciu.
- Uistite sa, že hadica nie je zalomená alebo stlačená.

## Namontovanie odtokovej hadice

### Modely s odtokovým čerpadlom

Odtoková hadica by nemala byť namontovaná viac ako **100 cm** nad zemou. Voda by zo spotrebiča nemusela odtekať alebo by odtekala pomaly.

- Správnym upevnením odtokovej hadice ochránite podlahu pred poškodením spôsobeným únikom vody.

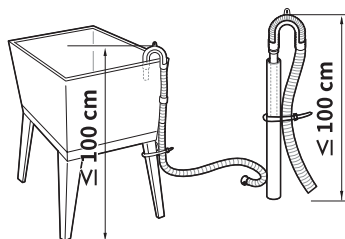
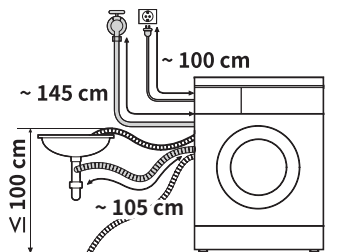

- Ak je odtoková hadica príliš dlhá, nesnažte sa ju zatlačiť do spotrebiča. Spôsobí to vznik nadmerného hluku.
- Ak montujete odtokovú hadicu do umývadla, pevne ju zaistíte lankom.

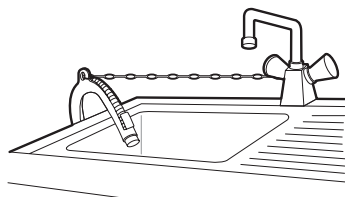



## Prevádzka – prehľad

### Používanie spotrebiča

Pred prvým práním vyberte prací program **Bavlna** a pridajte polovičnú dávku pracieho prostriedku. Spustíte spotrebič bez bielizne. Týmto sa z bubna odstráni možné usadeniny a voda, ktoré tam mohli zostať počas výroby.

- 1 Roztriedte bielieň a vložte ju do práčky.
  - Roztriedte bielizeň podľa typu textílie, stupňa znečistenia a farby, pričom berte do úvahy aj objem práčky. Otvorte dvierka a vložte bielizeň do spotrebiča.
- 2 Pridajte prací prostriedok alebo zmäkčovací prostriedok.
  - Do zásuvky dávkovača pracieho prostriedku pridajte správne množstvo pracieho prostriedku. V prípade potreby pridajte do príslušných priehradiek zásuvky bielidlo alebo aviváž.
- 3 Spotrebič zapnite.
  - Stlačte tlačidlo **Napájení (Napájanie)** na zapnutie spotrebiča.
- 4 Vyberte požadovaný cyklus.
  - Požadovaný cyklus vyberte opakovaným stláčaním tlačidla cyklov alebo otáčaním voliča cyklov.
  - Teraz vyberte teplotu prania a rýchlosť odstreďovania. Zohľadňujte informácie o starostlivosti uvedené na štítku vašich šiat/ vašej bielizne.
- 5 Spustíte cyklus.
  - Stlačením tlačidla **Start/Pauza (Štart/Pauza)** sa cyklus spustí. Krátkym premiešaním bielizne bez vody spotrebič odváži hmotnosť náplne. Ak do **15 minút** nestlačíte tlačidlo **Start/Pauza (Štart/Pauza)** spotrebič sa vypne a všetky nastavenia sa vymažú.

### 6 Koniec cyklu.

- Po dokončení cyklu zaznie melódia. Bielizeň ihneď vyberte z práčky, aby sa veľmi nepokrčila. Pri vyberaní náplne zo spotrebiča skontrolujte, či sa v tesnení okolo dvierok nezachytili malé kusy bielizne.

## Príprava náplne prania

Na dosiahnutie najlepších výsledkov pri praní bielizeň roztriedte a potom pripravte v súlade so symbolmi na štítkoch bielizne.

### Triedenie náplne prania

- Na dosiahnutie najlepších výsledkov prania vytriedte vaše odevy v súlade so symbolom na štítku s informáciami o starostlivosti a v súlade s typom textílie a teploty prania a perte ich s prispôsobenou rýchlosťou odstreďovania.
- Vždy oddel'te tmavú bielizeň od svetlej a bielej. Tmavú bielizeň perte samostatne, inak sa môže bielizeň bielej alebo svetlej farby zafarbiť alebo sa na nej zachytia vlákna tmavej látky. Ak je to možné, neperte silne a mierne znečistenú bielizeň spolu.

### POZNÁMKA

- Znečistenie (značné, normálne, ľahké): Vytriedte odevy podľa ich stupňa znečistenia. Možnosť **Intenzivní (Intenzívny)** je účinná pri praní normálne a veľmi znečistených odevov.
- Farba (biela, svetlá, tmavá): Vytriedte bielu textílie od farebných textílií. Nové tmavé a farebné odevy najskôr perte oddelene.
- Vlákna (látky, z ktorých sa oddeľujú vlákna a na ktorých sa zachytávajú vlákna): Látky, z ktorých sa oddeľujú vlákna, a látky, na ktorých sa zachytávajú vlákna, perte samostatne.

## Kontrola štítkov na bielizni

### Symbols na štítkoch starostlivosti o odev

Tieto symboly poskytujú informácie o textilnom zložení odevu a pokyny na pranie.

Symbol	Pranie/typ textílie
	<ul style="list-style-type: none"> <li>• Normálne pranie</li> <li>• Bavlna, zmiešaná textília</li> </ul>
	<ul style="list-style-type: none"> <li>• Easy Care (Syntetika)</li> <li>• Syntetika, zmiešaná textília</li> </ul>
	<ul style="list-style-type: none"> <li>• Špeciálne jemné pranie</li> <li>• Delicates (Jemná bielizeň)</li> </ul>
	<ul style="list-style-type: none"> <li>• Pranie iba ručne</li> <li>• Vlna, hodváb</li> </ul>
	<ul style="list-style-type: none"> <li>• Neprať</li> </ul>

### POZNÁMKA

- Pod symbolmi sú uvedené informácie o type textílie a maximálne povolenej mechanickej záťaži.

## Kontrola bielizne pred naložením

- V rámci jednej dávky skombinujte veľké a malé kusy bielizne. Najprv vložte veľké kusy bielizne.
- Veľké kusy bielizne by nemali tvoriť viac ako polovicu celkovej náplne práčky. Neperte jeden kus bielizne. Môže to spôsobiť nevyváženú náplň práčky. Pridajte jeden alebo dva podobné kusy bielizne.
- Skontrolujte všetky vrecká a vyprázdňte ich. Predmety ako klnice, vlasové sponky, zápalky, perá, mince alebo kľúče môžu poškodiť spotrebič aj bielizeň.

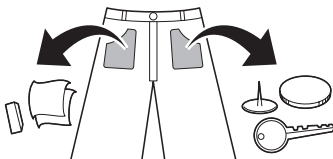

- Jemnú bielizeň (pančuchy, podprsenky s kosticami) perte v sieťke na pranie.

- Zapnite zipsy aj háčiky a zviažte šnúrky, aby sa tieto kusy bielizne nezachytili o ostatné kusy.
- Predperte špinavé miesta a škvŕny nanesením malého množstva pracieho prostriedku a vody na škvŕny, aby sa ľahšie odstránili.
- Skontrolujte záhyby pružného tesnenia (sivé) a vyberte z neho všetky malé predmety.

### ! UPOZORNENIE

- Skontrolujte, či nedošlo k uviaznutiu bielizne medzi dvierkami a tesnením, v opačnom prípade sa bielizeň môže počas prania poškodiť.

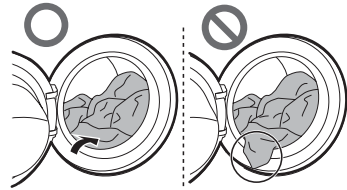

- Vyberte oblečenie alebo iné predmety z pružného tesnenia, aby ste zabránili poškodeniu oblečenia a tesnenia.

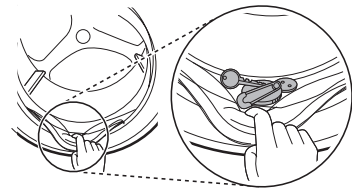

## Pridanie pracieho prostriedku a aviváže



### Dávkovanie pracieho prostriedku

- Prací prostriedok používajte podľa pokynov výrobcu pracieho prostriedku a vyberte ho podľa typu, farby, stupňa znečistenia textílie a teploty vody pri praní.
- Ak sa vytvára príliš veľa mydlín, používajte menšie množstvo pracieho prostriedku.
- Ak použijete príliš veľa pracieho prostriedku, môže sa vytvoriť priveľa mydlín, čo znižuje výsledky prania alebo zvyšuje záťaž motora.
- Ak chcete použiť tekutý prací prostriedok, dodržujte pokyny výrobcu pracieho prostriedku.
- Ak spustíte cyklus ihneď, môžete naliať tekutý prací prostriedok priamo do hlavnej zásuvky na prací prostriedok.
- Tekutý prací prostriedok nepoužívajte, ak chcete použiť funkciu **Odložený start (Odložený štart)** alebo ak ste vybrali funkciu **Předpírka (Predpírka)**, pretože tekutina môže stuhnúť.
- Používanie pracieho prostriedku by sa malo prispôbiť teplote a tvrdosti vody, ako aj veľkosti a stupňu znečistenia dávky. Ak chcete dosiahnuť najlepšie výsledky, zabráňte vzniku nadmerného množstva mydlín.
- Pred výberom pracieho prostriedku a teploty vody si pozrite štítky na oblečení.
- Používajte iba prací prostriedok vhodný pre príslušný typ odevu:
  - Tekutý prací prostriedok je často navrhnutý a určený na špeciálne použitia, napr. na farebné textílie, vlnu, jemnú alebo tmavú bielizeň.
  - Práškový prací prostriedok je vhodný na všetky typy textílií.
  - Na dosiahnutie lepších výsledkov pri praní bielych a svetlých odevov používajte práškový prací prostriedok s bielidlom.
  - Prací prostriedok sa na začiatku cyklu prania vypláchnie zo zásuvky.

### POZNÁMKA

- Nenechajte prací prostriedok stuhnúť. Môže to spôsobiť upchatie, nedostatočný výsledok pláchania alebo neželaný zápach.
- Plná náplň: podľa odporúčani výrobcu.
- Čiastočná náplň:  $\frac{3}{4}$  bežného množstva
- Minimálna náplň:  $\frac{1}{2}$  plnej náplne

### Pridanie pracieho prostriedku

- Prací prostriedok iba pre hlavné pranie ① → 
- Prací prostriedok pre predpírku ② a hlavné pranie ① →  ● 

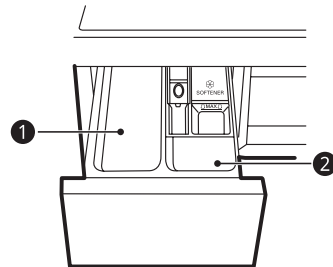

### POZNÁMKA

- Používajte správne množstvo pracieho prostriedku. Príliš veľa pracieho prostriedku, bielidla alebo aviváže môže spôsobiť pretečenie.
- Pri voľbe **Předpírka (Predpírka)**, rozdeľte dávkovanie na  $\frac{1}{2}$  pre predpírku a  $\frac{3}{4}$  pre hlavné pranie.

## Pridanie pracieho prostriedku

Pri praní bielizne je takisto dostupný prací prostriedok vo forme tablety.

- 1 Otvorte dverka a vložte tablety pracieho prostriedku do bubna.

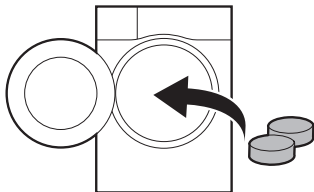

- 2 Vložte bielizeň do bubna a zatvorte dverka.

### POZNÁMKA

- Tablety nekladajte do zásuvky.

## Pridanie aviváže

- Neprekračujte maximálnu úroveň naplnenia. Pri prepnení sa môže aviváž uvoľniť príliš skoro, čo môže spôsobiť škvrny na oblečení. Pomaly zatvorte zásuvku dávkovača.

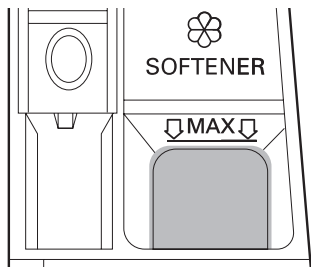

- Aviváž nenechávajte v zásuvke na prací prostriedok dlhšie ako 2 dni (aviváž môže stuhnúť).
- Aviváž sa použije automaticky v poslednom cykle pláchania.
- Zásuvku neotvárajte, keď priteká voda do práčky.
- Nesmú sa používať rozpúšťadlá (napr. benzén atď.).

### POZNÁMKA

- Nelejte aviváž priamo na odev, pretože to môže zapríčiniť škvrny na vašich odevoch.

## Pridanie zmäkčovača vody

Zmäkčovač vody ako prostriedok proti tvorbe vodného kameňa sa môže použiť na zníženie použitého množstva pracieho prostriedku v oblastiach s vysokou tvrdosťou vody.

- Najskôr pridajte prací prostriedok a potom pridajte zmäkčovač vody. Dávajte v súlade s množstvom uvedeným na obale.

# Ovládací panel

## Ovládací panel – funkcie

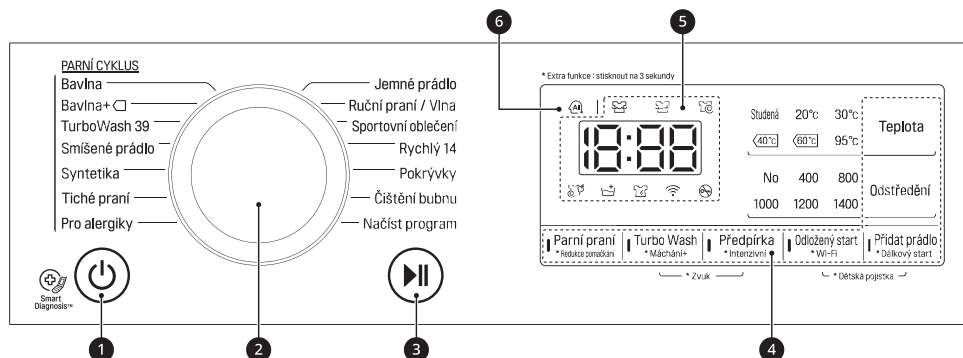

### 1 Napájení (Napájanie) Tlačidlo

- Stlačte tlačidlo **Napájení (Napájanie)** Napájanie na zapnutie alebo vypnutie spotrebiča.

### 2 Volič programov

- Programy sú k dispozícii podľa typu bielizne.
- Pri zvolenom programe sa rozsvieti indikátor.





### 3 Start/Pauza (Štart/Pauza) Tlačidlo

- Tlačidlo **Start/Pauza (Štart/Pauza)** sa používa na spustenie alebo pozastavenie pracovného cyklu.
- Ak potrebujete prácu cyklus dočasne zastaviť, stlačte tlačidlo **Start/Pauza (Štart/Pauza)**.



### 4 Ďalšie možnosti a funkcie

- Na dosiahnutie lepšieho pracovného výkonu sú dostupné ďalšie možnosti a funkcie. Je možné prispôbiť niekoľko možností a funkcií.
- Na použitie ďalších funkcií stlačte a držte stlačené príslušné tlačidlo po dobu 3 sekúnd. Na displeji sa rozsvieti príslušný symbol.
- Na použitie funkcie **Dálkový start (Diaľkový štart)**, pozri časť **INTELENTNÉ FUNKCIE**.
- Tu môžete vybrať dodatočné programy a pri vybranej možnosti sa rozsvieti indikátor.
  - ☁ : Keď je bielizeň odstredená po parnom praní, rozsvieti sa tento symbol.
  - 🧺 : Keď sa pridá počet pláchaní, rozsvieti sa tento symbol.
  - 🌟 : Keď sa veľmi znečistená bielizeň perie intenzívne, rozsvieti sa tento symbol.
  - 📶 : Tento symbol sa rozsvieti, keď je zariadenie pripojené ku sieti WLAN.

## 5 Displej

- Displej zobrazuje nastavenia, odhadovaný zostávajúci čas, možnosti a stavové hlásenia. Keď sa spotrebič zapne, na displeji sa rozsvietia predvolené nastavenia.
  - : Keď sa vyberie program, zobrazí sa predvolený čas vybraného programu. Predvolený čas je možné zmeniť v súlade s vybranou možnosťou.
  - : Keď je bielizeň perie, rozsvieti sa tento symbol.
  - : Keď sa odstreďuje bielizeň po dokončení pracieho programu, rozsvieti sa tento symbol.
  - : Keď sa odstreďuje bielizeň za účelom odstránenia vody, rozsvieti sa tento symbol.
  - : Keď svieti tento symbol, dvere nie je možné otvoriť.

## 6 AI DD

- **AI DD**  poskytuje požadované pranie a odstreďovanie.
- Je aktivovaný, keď sú vybrané a vykonávané programy , **Bavlna**, **Smiešané prádlo (Zmiešaná bielizeň)** a **Syntetika**.

# Tabuľka programov

## Program prania

<b>Program</b>	<b>Bavlna (Bavlna)</b>		
<b>Opis</b>	Poskytuje lepší výsledok prania kombináciou rôznych pohybov bubna. Použite pre stálofarebnú bielizeň (košeľe, nočné košeľe, pyžamá atď.) a bežne znečistenú bavlnenú bielizeň (spodná bielizeň).		
<b>Správna teplota</b>	40 °C (Studená až 95 °C)	<b>Max. náplň</b>	podľa typu
<b>Max. rýchlosť odstredovania</b>	1400 ot./min.		

<b>Program</b>	<b>Bavlna+ (Bavlna+)</b>		
<b>Opis</b>	Poskytuje optimálny výsledok prania pre veľké množstvo bielizne s nižšou spotrebou energie. Použite pre stálofarebnú bielizeň (košeľe, nočné košeľe, pyžamá atď.) a bežne znečistenú bavlnenú bielizeň (spodná bielizeň).		
<b>Správna teplota</b>	60 °C (Studená až 60 °C)	<b>Max. náplň</b>	podľa typu
<b>Max. rýchlosť odstredovania</b>	1400 ot./min.		

<b>Program</b>	<b>TurboWash 39</b>		
<b>Opis</b>	Ukončí celý cyklus v priebehu 39 minút bez ovplyvnenia pracieho výkonu a starostlivosti o textilii. Použitie pre rôzne druhy textílií okrem špeciálnych odevov (hodváb/jemná bielizeň, športové oblečenie, tmavé oblečenie, vlna, prikrývky/záclony).		
<b>Správna teplota</b>	40 °C (Studená až 60 °C)	<b>Max. náplň</b>	5 kg
<b>Max. rýchlosť odstredovania</b>	1400 ot./min.		

<b>Program</b>	<b>Smiešané prádlo (Zmiešaná bielizeň)</b>		
<b>Opis</b>	Umožňuje pranie rôznych druhov textílií súčasne. Použitie pre rôzne druhy textílií okrem špeciálnych odevov (hodváb/jemná bielizeň, športové oblečenie, tmavé oblečenie, vlna, prikrývky/záclony).		
<b>Správna teplota</b>	40 °C (Studená až 60 °C)	<b>Max. náplň</b>	4 kg
<b>Max. rýchlosť odstredovania</b>	1400 ot./min.		

<b>Program</b>	<b>Syntetika (Syntetika)</b>		
<b>Opis</b>	Vhodný na bežné tričká, ktoré po praní nepotrebujú žehlenie. Použitie pre polyamid, akryl, polyester.		
<b>Správna teplota</b>	40 °C (Studená až 60 °C)	<b>Max. náplň</b>	4 kg
<b>Max. rýchlosť odstreďovania</b>	1400 ot./min.		

<b>Program</b>	<b>Tiché pranie (Tiché pranie)</b>		
<b>Opis</b>	Produkuje menej hluku a vibrácií a šetrí peniaze využívaním nočného elektrického prúdu. Použitie pre stálofarebnú bielizeň (košeľe, nočné košeľe, pyžamá atď.) a mierne znečistenú bielu bavlnenú bielizeň (spodná bielizeň).		
<b>Správna teplota</b>	40 °C (Studená až 60 °C)	<b>Max. náplň</b>	5 kg
<b>Max. rýchlosť odstreďovania</b>	1000 ot./min.		

<b>Program</b>	<b>Pro alergiky (Pre alergikov)</b>		
<b>Opis</b>	Pomáha odstrániť alergény, ako napríklad roztoče, peľ a srseť.		
<b>Správna teplota</b>	60 °C	<b>Max. náplň</b>	4 kg
<b>Max. rýchlosť odstreďovania</b>	1400 ot./min.		

<b>Program</b>	<b>Jemné prádlo (Jemná bielizeň)</b>		
<b>Opis</b>	Vhodný pre jemné oblečenie, ako spodná bielizeň, blúzky, atď.		
<b>Správna teplota</b>	20 °C (Studená až 40 °C)	<b>Max. náplň</b>	3 kg
<b>Max. rýchlosť odstreďovania</b>	800 ot./min.		

<b>Program</b>	<b>Ruční pranie/Vlna (Ručné pranie / Vlna)</b>		
<b>Opis</b>	Pre ručne a v práčke prateľné jemné oblečenie, ako prateľná vlna, dámske spodná bielizeň, šaty, atď. (Použite prací prostriedok pre v práčke prateľné vlnené oblečenia). Použitie pre vlnu, hodváb, ručne prateľné oblečenie, jemnú bielizeň, ktorá sa môže ľahko poškodiť.		
<b>Správna teplota</b>	30 °C (Studená až 40 °C)	<b>Max. náplň</b>	2 kg
<b>Max. rýchlosť odstreďovania</b>	800 ot./min.		



<b>Program</b>	<b>Sportovní oblečení (Športové oblečenie)</b>		
<b>Opis</b>	Vhodné pre špeciálne odevy ako športové a outdoorové odevy. Použitie pre Coolmax, gore-tex, flísový materiál a sympatex.		
<b>Správna teplota</b>	40 °C (Studená až 40 °C)	<b>Max. náplň</b>	3 kg
<b>Max. rýchlosť odstredovania</b>	800 ot./min.		

<b>Program</b>	<b>Rychlý 14 (Rýchly 14)</b>		
<b>Opis</b>	Krátky prací cyklus, ktorý je vhodný na malé množstvo bielizne a mierne znečistené oblečenie.		
<b>Správna teplota</b>	20 °C (20 °C alebo 40 °C)	<b>Max. náplň</b>	2 kg
<b>Max. rýchlosť odstredovania</b>	1400 ot./min.		

<b>Program</b>	<b>Pokrývky (Prikrývky)</b>		
<b>Opis</b>	Pre veľké položky ako posteľné prikrývky, vankúše, prikrývky na pohovky atď. Použite pre bavlnenú posteľnú bielizeň okrem špeciálnych odevov (jemné, vlna, hodváb, atď.) s výplňou: prikrývky (periny) vankúše, deky, prikrývky sedačiek s ľahkou výplňou.		
<b>Správna teplota</b>	Studená (Studená až 40 °C)	<b>Max. náplň</b>	1 kus bielizne
<b>Max. rýchlosť odstredovania</b>	1000 ot./min.		

<b>Program</b>	<b>Čištění bubnu (Čistenie bubna)</b>		
<b>Opis</b>	Toto je špeciálna funkcia na čistenie vnútra vášho spotrebiča.		

<b>Program</b>	<b>Načíst program (Načítať program)</b>		
<b>Opis</b>	Program <b>Načítať program</b> umožňuje načítať nové a špeciálne prací programy do vašej práčky pomocou inteligentného telefónu. Predvolený program je zapnutý <b>Máchání (Pláchanie) + Odstředění (Odstredovanie)</b> .		
<b>Správna teplota</b>	-	<b>Max. náplň</b>	1 kus bielizne
<b>Max. rýchlosť odstredovania</b>	1400 ot./min.		

## POZNÁMKA

- Nastavte správnu teplotu prania a rýchlosť odstredovania pre požadované programy.
- Pri praní vždy zohľadňujte informácie o starostlivosti uvedené na štítku vašich šiat/vašej bielizne.
- Skutočná maximálna rýchlosť odstredovania sa môže líšiť a to v závislosti od modelu, programu a podmienok naloženia.

## Ďalšie možnosti

Program	Parní praní (Parné pranie)	Turbo Wash	Předpírka (Predpierka)	Odložený start (Odložený štart)	Přidat prádlo (Pridať bielizeň)	Redukce pomačkání (Bez pokrčenia)	Máchání+ (Pláchanie+)	Intenzivní (Intenzívny)
Bavlna (Bavlna)	●	●	●	●	●	●	●	●
Bavlna+ (Bavlna+)	●	●	●	●	●	●	●	
TurboWash 39	●	●*	●	●	●	●	●	
Smišené prádlo (Zmiešaná bielizeň)	●	●	●	●	●	●	●	●
Syntetika (Syntetika)	●	●	●	●	●	●	●	●
Tiché praní (Tiché pranie)	●	●		●	●	●	●	●
Pro alergiky (Pre alergikov)	●*			●	●		●	●
Jemné prádlo (Jemná bielizeň)		●		●	●		●	●
Ruční praní/ Vlna (Ručné pranie/Vlna)				●	●		●	●
Sportovní oblečení (Športové oblečenie)		●		●	●		●	●
Rychlý 14 (Rýchly 14)		●*		●	●		●	
Pokrývky (Prikrývky)		●		●	●		●	●
Čištění bubny (Čistenie bubna)								
Načíst program (Načítať program)				●	●		●	

\* Táto možnosť sa automaticky pridá do programu a nie je možné zrušiť jej výber.

# Tabuľka spotreby

## Hlavné pracie programy

F4WV910P2 F4WV910P2*						
Program	Teplota (°C)	Náplň (kg)	Trvanie (h:mm)	Voda (L)	Energia (kWh)	Zvyšková vlhkosť (%)
Bavlna+ □*	60°C	10,5	4:40	53	0,630	44
	60°C	5,25	2:25	39	0,520	44
	40°C	5,25	2:20	39	0,450	44

F4WV909P2 F4WV909P2*						
Program	Teplota (°C)	Náplň (kg)	Trvanie (h:mm)	Voda (L)	Energia (kWh)	Zvyšková vlhkosť (%)
Bavlna+ □*	60°C	9	4:27	47	0,550	44
	60°C	4,5	2:25	37	0,450	44
	40°C	4,5	2:20	37	0,370	44

\* Štandardný program pre bavlnu je **Bavlna+ (Bavlna+)** □, 60°C plnej náplne, **Bavlna+ (Bavlna+)** □, 60°C polovičnej náplne a **Bavlna+ (Bavlna+)** □, 40°C polovičnej náplne podľa nariadení (EU) No. 1061/2010 a EN 60456.

### POZNÁMKA

- Výsledky testu závisia od tlaku vody, tvrdosti vody, teploty prívádzanej vody, teploty miestnosti, typu a množstva naloženia, stupňa znečistenia, pracieho prostriedku a fluktuácií v hlavnom elektrickom prívode a zvolených dodatočných možností.
- Odporúča sa použitie neutrálneho pracieho prostriedku.
- Skutočná teplota vody pri praní sa môže odlišovať od teploty vody pracích programov uvedených v tabuľke.

## Ďalšie možnosti a funkcie

Ďalšie možnosti a funkcie môžete použiť na prispôsobenie programov.

### Parní praní(Parné pranie)

Táto možnosť je charakteristická pre rozšírený prací výkon. Táto možnosť spotrebuje málo energie.

- 1 Stlačte tlačidlo **Napájení (Napájanie)**.
- 2 Vyberte program prania.
- 3 Stlačte tlačidlo **Parní praní(Parné pranie)**.
- 4 Stlačte tlačidlo **Start/Pauza (Štart/Pauza)**.

### Redukce pomačkání (Bez pokrčenia)



Túto možnosť môžete použiť na zníženie krčenia a záhybov naparením po odstredovaní.

- 1 Stlačte tlačidlo **Napájení (Napájanie)**.
- 2 Vyberte program prania.
- 3 Stlačte tlačidlo **Redukce pomačkání (Bez pokrčenia)** na 3 sekundy.
- 4 Stlačte tlačidlo **Start/Pauza (Štart/Pauza)**.

### Turbo Wash

Táto možnosť sa odporúča na pranie bielizne v čase kratšom ako jedna hodina, čo šetrí vodu a energiu. (polovičná náplň bielizne)

- 1 Stlačte tlačidlo **Napájení (Napájanie)**.
- 2 Vyberte program prania.
- 3 Stlačte tlačidlo **Turbo Wash**.
- 4 Stlačte tlačidlo **Start/Pauza (Štart/Pauza)**.

## UPOZORNENIE

- Pri pridávaní bielizne ju úplne vložte do bubna. Ak bielizeň uviazne v otvore na západku dverí, môže sa poškodiť tesnenie. Takisto to môže spôsobiť únik vody a poruchy.
- Ak sa budete pokúšať otvoriť dvierka násilu, môže dôjsť k ich poškodeniu, zničeniu alebo k bezpečnostným problémom.
- Ak otvoríte dvierka bubna s veľa mydlinami a vodou, mydliny alebo voda sa môžu dostať von. Toto môže spôsobiť požiar alebo zamokriť podlahu.

### Máchání (Pláchanie)

Môžete zvoliť počet v rámci tejto možnosti stlačením tlačidla **Máchání+ (Pláchanie+)**. Táto možnosť sa odporúča pre ľudí s alergiou na pracie prostriedky.

### Máchání+ (Pláchanie+)

Táto možnosť sa používa na jednorazové prídanie pláchania.

### Předpírka (Predpierka)

Táto možnosť sa odporúča pri praní veľmi znečistenej bielizne.

- 1 Stlačte tlačidlo **Napájení (Napájanie)**.
- 2 Vyberte program prania.
- 3 Stlačte tlačidlo **Předpírka (Predpierka)**.
- 4 Stlačte tlačidlo **Start/Pauza (Štart/Pauza)**.

### Intenzivní (Intenzívny)

Môžete vybrať túto možnosť na pranie normálne a veľmi znečistenej bielizne.

- 1 Stlačte tlačidlo **Napájení (Napájanie)**.
- 2 Vyberte program prania.
- 3 Stlačte tlačidlo **Intenzivní (Intenzívny)** na 3 sekundy.

- 4 Stlačte tlačidlo **Start/Pauza (Štart/Pauza)**.

## Odložený start (Odložený štart)

Môžete nastaviť túto funkciu, aby sa spotrebič spustil automaticky a dokončil program po určitom časovom intervale.

- 1 Stlačte tlačidlo **Napájení (Napájanie)**.
- 2 Vyberte program prania.
- 3 Stlačte tlačidlo **Odložený start (Odložený štart)** na nastavenie požadovaného času.
- 4 Stlačte tlačidlo **Start/Pauza (Štart/Pauza)**.

### POZNÁMKA

- Čas oneskorenia je čas do konca programu, nie čas spustenia programu. Skutočná doba prevádzky sa môže líšiť v závislosti od teploty vody, náplne práčky a ďalších faktorov.
- Na zrušenie tejto funkcie je potrebné stlačiť tlačidlo **Napájení (Napájanie)**.
- Pri tejto voľbe nepoužívajte tekutý prací prostriedok.

### Wi-Fi

Keď je vytvorené spojenie s WLAN, na ovládacom paneli sa rozsvieti symbol **Wi-Fi**.

## Přidat prádlo (Pridať bielizeň)

Môžete použiť túto možnosť na pridanie alebo odstránenie bielizne potom, čo sa spustil prací program.

- 1 Po rozsvietení LED signalizácie stlačte tlačidlo **Přidat prádlo (Pridať bielizeň)**.
- 2 Otvorte dvere, potom ako sa samé odomknú.
- 3 Pridajte alebo vyberte bielizeň.
- 4 Zatvorte dvere a stlačte tlačidlo **Start/Pauza (Štart/Pauza)**.

### POZNÁMKA

- Keď je v bubne vysoká teplota alebo vysoká hladina vody, dvierka zostávajú z bezpečnostných dôvodov uzamknuté. Vtedy je možné pridávať žiadnu bielizeň.

## Teplota (Teplota)

Túto možnosť môžete použiť na výber teploty prania a pláchania v kombinácii s vybraným programom. Stlačte toto tlačidlo, kým sa nerozsvieti požadované nastavenie. Pre všetky pláchania sa používa studená voda z vodovodu.

- Vyberte vhodnú teplotu vody pre typ bielizne, ktorú periete. Najlepšie výsledky dosiahnete, keď budete dodržiavať informácie na štítkoch na oblečení.

## Odstředění (Odstred'ovanie)

Opakovaným stláčaním tlačidla **Odstředění (Odstred'ovanie)** môžete vybrať rýchlosť odstred'ovania.

- 1 Stlačte tlačidlo **Napájení (Napájanie)**.
- 2 Vyberte program prania.
- 3 Stláčaním tlačidla **Odstředění (Odstred'ovanie)** vyberte rýchlosť odstred'ovania.
- 4 Stlačte tlačidlo **Start/Pauza (Štart/Pauza)**.

### POZNÁMKA

- Ak vyberiete možnosť **Ne (Nie)**, bubon sa bude krátko točiť, aby sa rýchlo odstredila voda.

## Zvuk vypnout / zapnout (Zvuková signalizácia Zap/Vyp)

Táto funkcia sa vykonáva iba vtedy, keď je zariadenie v prevádzke.

- Ak chcete nastaviť funkciu, naraz stlačte na 3 sekundy tlačidlá **Turbo Wash** a **Předpírka (Predpírka)**.

## POZNÁMKA

- Keď už je raz táto funkcia nastavená, uchová sa aj po vypnutí napájania.
- Ak chcete zvukovú signalizáciu vypnúť, jednoducho proces zopakujte.

## Dětská pojistka (Detská poistka)

Prostřednictvím této funkce můžete vypnúť ovládací prvky. Pomocí této funkce zabráníte tomu, aby mohli děti změnit cyklus alebo ovládat spotřebič.

### Uzamknutie ovládacieho panela

- 1 Stlačte a na 3 sekundy podržte tlačidlá **Odložený start (Odložený štart)** a **Přidat prádlo (Pridať bielizeň)**.
- 2 Ozve sa zvuk pípania a na displeji sa zobrazí  $\square$ . Ak je nastavená **Dětská pojistka (Detská poistka)**, všetky tlačidlá okrem tlačidla **Napájení (Napájanie)** sú uzamknuté.



## POZNÁMKA

- Vypnutím napájania sa táto funkcia nezruší. Funkciu musíte vypnúť, aby boli aktívne všetky ostatné funkcie.

### Odomknutie ovládacieho panela

Stlačte a na 3 sekundy podržte tlačidlá **Odložený start (Odložený štart)** a **Přidat prádlo (Pridať bielizeň)**.

## Používanie aplikácie LG SmartThinQ

Táto funkcia je dostupná iba v prípade modelu s označením  alebo logom .

### Pred používaním aplikácie LG SmartThinQ

- 1 Skontrolujte vzdialenosť medzi spotrebičom a bezdrôtovým smerovačom (sieť WLAN).
  - Ak je vzdialenosť medzi spotrebičom a bezdrôtovým smerovačom príliš veľká, sila signálu je slabá. V tomto prípade môže registrácia trvať dlho alebo inštalácia zlyhá.
- 2 Vypnite **Mobilné dáta** na svojom smartfóne.

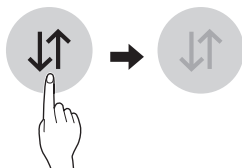

- 3 Pripojte váš smartfón k bezdrôtovému smerovaču.

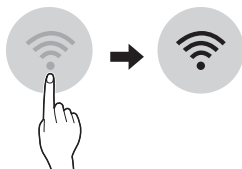

### POZNÁMKA

- Pre overenie pripojenia k sieti WLAN skontrolujte, či na ovládacom paneli svieti ikonka **Wi-Fi** .
- Spotrebič podporuje iba siete 2,4 GHz WLAN. Ak chcete skontrolovať sieťovú frekvenciu, obráťte sa na poskytovateľa internetových služieb alebo na príručku k bezdrôtovému smerovaču.
- **LG SmartThinQ** nenesie zodpovednosť za akékoľvek problémy s pripojením k sieti alebo za akékoľvek chyby, poruchy alebo chyby spôsobené pripojením k sieti.
- Ak má zariadenie problémy s pripojením k sieti WLAN, možno je príliš ďaleko od smerovača. Ak chcete zosilniť signál siete WLAN, kúpte si predlžovač dosahu WLAN signálu.
- Spojenie so sieťou WLAN sa nemusí nadviazať alebo môže byť prerušované kvôli sieťovému okoliu v domácnosti.
- Pripojenie k sieti môže byť chybné kvôli poskytovateľovi internetových služieb.
- Spomaľovať službu bezdrôtovej siete môže aj prostredie bezdrôtových sietí v okolí.
- Spotrebič nemožno registrovať kvôli problémom s bezdrôtovým prenosom signálu. Odpojte spotrebič, aspoň minútu počkajte a skúste znova.
- Ak je aktívny firewall na bezdrôtovom smerovači, vypnite ho alebo do neho pridajte výnimku.
- Názov bezdrôtovej siete (SSID) by mal byť kombináciou anglických písmen a čísiel. (Nepoužívajte špeciálne znaky)
- Používateľské rozhranie smartfónu (UI) sa môže líšiť v závislosti od mobilného operačného systému (OS) a výrobcu.
- Ak je bezpečnostný protokol smerovača nastavený na **WEP**, nastavenie siete sa vám nemusí podať. Zmeňte bezpečnostný protokol na iný (odporúčame **WPA2**) a znovu zaregistrujte produkt.

### Inštalácia aplikácie LG SmartThinQ

V obchode Google Play alebo Apple App v smartfóne si vyhľadajte aplikáciu **LG SmartThinQ**. Aplikáciu si prevezmite a nainštalujte podľa pokynov.

## Funkcia Wi-Fi

So zariadením komunikujte pomocou smartfónu, použitím príslušných funkcií.

### Cyklus práčky (Dálkový start (Diaľkový štart), Načíst program (Načítať program))

Nastavte alebo stiahnite preferovaný program. Budete ho môcť spustiť aj na diaľku.

### Sprievodca čistením bubna

Táto funkcia ukazuje koľko cyklov ostáva do doby, keď bude treba spustiť cyklus **Čištění bubnu (Čistenie bubna)**.

### Sledovanie spotreby energie

Skontrolujte spotrebu energie nedávno použitých programov a priemernú mesačnú spotrebu energie.

### Smart Diagnosis

Táto funkcia poskytuje užitočné informácie na diagnostikovanie a riešenie problémov s práčkou na základe informácií o jej používaní.

### Nastavenia

K dispozícii sú rôzne funkcie.

### Odosielanie upozornení

Táto funkcia slúži na odosielanie stavových upozornení tak, že používateľ môže rozpoznať stav spotrebiča. Upozornenia sa spúšťajú dokonca aj keď je aplikácia **LG SmartThinQ** vypnutá.

### POZNÁMKA

- Ak zmeníte váš bezdrôtový smerovač, poskytovateľa internetových služieb alebo heslo z aplikácie **LG SmartThinQ**, zmažte registrovaný spotrebič a tento zaregistrujte znovu.
- Aplikácia môže byť kvôli vylepšeniu spotrebiča menená aj bez oznámenia používateľovi.
- Vlastnosti spotrebiča sa môžu u rôznych modelov líšiť.

## Používanie spotrebiča na diaľku

### Dálkový start (Diaľkový štart)

Spotrebič môžete pomocou smartfónu ovládať na diaľku. Zároveň môžete skontrolovať priebeh programu, aby ste vedeli, koľko zostáva do jeho skončenia.

### Použitie tejto funkcie

- 1 Stlačte tlačidlo **Napájení (Napájanie)**.
- 2 Bielizeň vložte do bubna.
- 3 Stlačte a podržte tlačidlo **Dálkový start (Diaľkový štart)** po dobu 3 sekúnd na aktiváciu tejto funkcie.
- 4 Spustite cyklus z aplikácie **LG SmartThinQ** na vašom smartfóne.

### POZNÁMKA

- Keď je táto funkcia už raz aktivovaná, môžete spúšťať cyklus z aplikácie **LG SmartThinQ** na vašom smartfóne. Ak sa cyklus nespustil, zariadenie bude čakať na spustenie cyklu kým nie je na diaľku pomocou aplikácie vypnuté, alebo je táto funkcia deaktivovaná.
- Keď je táto funkcia zapnutá, dvierka sa automaticky uzamknú.

### Deaktivácia tejto funkcie

Keď je táto funkcia aktivovaná, stlačte a po dobu 3 sekúnd držte stlačené tlačidlo **Dálkový start (Diaľkový štart)** na deaktiváciu tejto funkcie. Túto funkcie je možné vypnúť, aby sa spotrebič mohol používať manuálne.

### Načíst program (Načítať program)

Môžete stiahnuť nové a špeciálne cykly, ktoré nie sú zahrnuté v základnej ponuke cyklov špecifických pre daný spotrebič. V prípade úspešného zaregistrovania spotrebiča je možné do zariadenia stiahnuť širokú škálu špeciálnych cyklov špecifických pre spotrebič. V spotrebiči nemôže byť uložený viac ako jeden cyklus naraz. Po skončení sťahovania cyklu do spotrebiča, je tento uložený až kým sa nestiahne nový cyklus.



## Spotreba v pohotovostnom režime

Spotreba v pohotovostnom režime	0,5 W
Spotreba energie v úspornom režime	2,0 W
Časové obdobie, po ktorom sa prostredníctvom funkcie riadenia výkonu alebo podobnej funkcie zariadenie automaticky prepne do režimu pohotovosti a/alebo vypnutého stavu a/alebo stavu pohotovosti pri zapojení v sieti	20 min.



## Informácie o softvéri typu Open Source

Zdrojový kód pod GPL, LGPL, MPL a inými licenciami s otvoreným zdrojovým kódom, ktorý je súčasťou tohoto produktu, získate na stránke <http://opensource.lge.com>.

Okrem zdrojového kódu sa dajú stiahnuť aj všetky licenčné podmienky, záručné podmienky a informácie o autorských právach.

Spoločnosť LG Electronics vám tiež poskytne kód otvoreného zdroja na disku CD-ROM za poplatok, ktorý bude pokrývať náklady na takúto distribúciu (ako sú náklady na médiá, doručenie a manipuláciu), a to na základe e-mailovej žiadosti odoslanej na [opensource@lge.com](mailto:opensource@lge.com). Táto ponuka platí tri roky od posledného odoslania tohto produktu. Táto ponuka platí pre každého, komu bola táto informácia doručená.

## Používanie funkcie Smart Diagnosis

Táto funkcia je dostupná iba v prípade modelu s označením  alebo logom .

### Inteligentná diagnostika Smart Diagnosis prostredníctvom zákazníckeho informačného centra

Túto funkciu môžete použiť v prípade, ak potrebujete presnú diagnostiku informačného centra spoločnosti LG Electronics v prípade poruchy alebo zlyhania spotrebiča. Túto funkciu použijete len vtedy, keď chcete kontaktovať zástupcu servisu, nie počas normálnej prevádzky.

- 1 Stlačte tlačidlo **Napájení (Napájanie)** na zapnutie spotrebiča. Nestláčajte žiadne iné tlačidlá.
- 2 Keď dostanete pokyn z kontaktného strediska, priložte mikrofón vášho telefónu k ikone **Smart Diagnosis**.

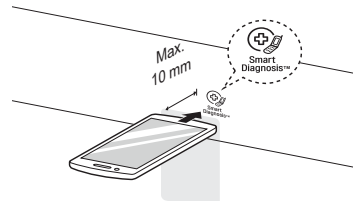

- 3 Stlačte a na 3 sekundy podržte tlačidlá **Teplota**.
- 4 Telefón držte na mieste, až kým sa nedokončí prenos tónu. Zobrazí sa zostávajúci čas na prenos údajov.
  - Ak chcete dosiahnuť najlepšie výsledky, nehýbte telefónom, kým prebieha prenos tónov.
  - Ak sa kontaktnému stredisku nepodarí získať presný záznam údajov, budete musieť celý postup zopakovať.
- 5 Po dokončení odpočítavania a prenosu tónov ďalej komunikujte so zástupcom kontaktného strediska, ktorý vám poskytne pomoc na základe informácií prenesených na analýzu.

### POZNÁMKA

- Táto funkcia závisí od kvality telefonického spojenia.
- Ak použijete pevnú linku, kvalita komunikácie so zástupcom bude vyššia, vďaka čomu budete môcť získať aj lepšiu úroveň služieb.
- Ak údaje inteligentnej diagnostiky nebude možné sprostredkovať v dostatočnom rozsahu, napríklad kvôli nízkej kvalite hovoru, nezískate najlepšiu úroveň služieb inteligentnej diagnostiky.

## **!** VAROVANIE

- Pred čistením spotrebič odpojte z elektrickej zásuvky, aby ste predišli riziku zasiahnutia elektrickým prúdom. Ak nebudete rešpektovať toto varovanie, môže dôjsť k závažnému zraneniu, požiaru, zásahu elektrickým prúdom alebo usmrteniu.
- Na čistenie spotrebiča nikdy nepoužívajte agresívne chemikálie, abrazívne čistiace prostriedky ani rozpúšťadlá. Môžu poškodiť povrch.

## Čistenie po každom praní

### Starostlivosť po dokončení prania

- Po ukončení cyklu utrite dvierka a vnútro tesnenia dvierok, aby nezostali vlhké.
- Dvierka nechajte mierne otvorené, aby sa vysušilo vnútro bubna.
- Povrch spotrebiča utrite suchou handričkou, aby ste odstránili všetku vlhkosť.

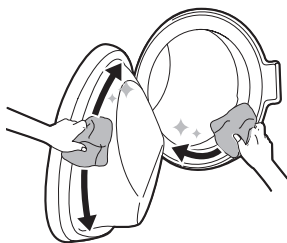

### Čistenie vonkajšieho povrchu

Správna starostlivosť o váš spotrebič môže predĺžiť jeho životnosť.

#### Dvierka

Dvierka utrite zvonku aj zvnútra vlhkou handričkou a potom ich utrite dosucha mäkkou handričkou.

#### Vonkajší povrch

Ihneď utrite akúkoľvek rozliatu tekutinu. Utrite ho vlhkou handričkou.

## **!** VAROVANIE

- Nepokúšajte sa oddeľovať žiadne panely ani rozoberať spotrebič. Na ovládanie spotrebiča pomocou ovládacieho panela nepoužívajte ostré predmety.

### Čistenie vnútorného priestoru

- Uterákom alebo mäkkou handričkou utrite povrch okolo dvierok práčky a sklo dvierok.
- Bielizeň vyberte zo spotrebiča ihneď po dokončení cyklu. Ak necháte vlhkú bielizeň v spotrebiči, môže sa pokrčiť, zafarbiť alebo zatuhnúť.

## Pravidelné čistenie spotrebiča

### Čištění bubny (Čistenie bubna)

Táto funkcia sa používa na čistenie vnútra spotrebiča.

Pri tomto programe sa používa väčšie množstvo vody a vyššia rýchlosť odstreďovania. Vykonajte túto funkciu raz mesačne (alebo častejšie v prípade potreby) na odstránenie nahromadeného pracieho prostriedku a iných usadenín.

- 1 Vyberte všetko oblečenie alebo položky zo spotrebiča a zatvorte dvierka.
- 2 Otvorte zásuvku dávkovača a pridajte prostriedok – prášok proti tvorbe vodného kameňa do priehradky na hlavné pranie.
  - Tablety vložte do bubna.

- 3 Pomaly zatvorte zásuvku dávkovača.
- 4 Zapnite napájanie spotrebiča a potom vyberte **Čistenie bubny (Čistenie bubna)**.
  - ECL sa zobrazí na displeji.
- 5 Stlačením tlačidla **Start/Pauza (Štart/Pauza)** spustíte spotrebič.
- 6 Po skončení programu nechajte dvierka otvorené, aby dvierka, flexibilné tesnenie aj sklo dvierok mohli vyschnúť.

## UPOZORNENIE

- Dvierka nechávajte za účelom vyschnutia vnútra spotrebiča otvorené iba vtedy, keď sú deti pod dozorom.

## Čistenie filtra prívodnej hadice

Filter prívodnej hadice zbiera vodný kameň alebo akékoľvek malé objekty, ktoré sa môžu nachádzať vo vode pritekajúcej do spotrebiča. Ak je voda veľmi tvrdá alebo obsahuje stopy vodného kameňa, filter na strane prívodu vody sa môže upchať.

- 1 Zatvorte prívod vody a odskrutkujte prívodnú hadicu.

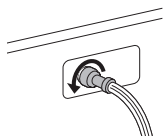

- 2 Filter vyčistíte použitím stredne tvrdej (medium) zubnej kefy.

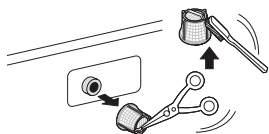

## POZNÁMKA

- Ak budete dlhší čas preč (napr. na dovolenke), vypnite prívod vody, najmä ak nie je v blízkosti spotrebiča odtok vody (otvor).
- IĚ táto ikona sa zobrazí na ovládacom paneli, ak voda nepriteká do zásuvky na prací prostriedok.

## Čistenie filtra odtokového čerpadla

Vo filtri odtokového čerpadla sa zachytávajú vlákna a malé predmety, ktoré boli omylom vložené do spotrebiča spolu s bielizňou. Pravidelne kontrolujte, či je filter čistý, aby spotrebič fungoval bez problémov.

Pred čistením filtra odtokového čerpadla počkajte, kým vychladne voda. Otvorte dvere v prípade núdze alebo vykonajte núdzovú evakuáciu.

- 1 Odpojte spotrebič.
- 2 Otvorte kryt a vytiahnite hadičku.

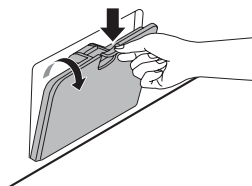

- 3 Odskrutkujte zátku odtokovej hadičky ①, a potom nechajte odtiecť vodu. Pomaly odskrutkujte filter odtokového čerpadla ② na odtok vody a odstráňte malé objekty.

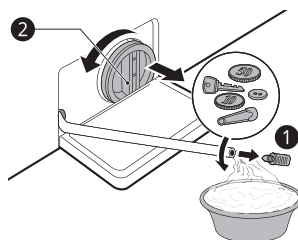

**4** Po vyčistení filtra odtokového čerpadla vyberte filter odtokového čerpadla a vložte zátku odtokovej hadičky.

**5** Zatvorte kryt.

## **!** UPOZORNENIE

- Pri vypúšťaní vody buďte opatrní, pretože môže byť horúca.
- Raz mesačne spustíte program Čistenie bubna (v prípade potreby častejšie), aby sa odstránili zvyšky pracieho prostriedku a iné usadeniny.

## Čistenie zásuvky dávkovača

Prací prostriedok a aviváž sa môžu usadzovať v zásuvke dávkovača. Raz alebo dvakrát mesačne vytiahnite zásuvku, vyberte vložky a skontrolujte prítomnosť usadenín.

- 1** Zásuvku dávkovača pracieho prostriedku vyberiete tak, že ju ťaháte rovným ťahom k sebe, až kým sa zastaví.
  - Odoberte zásuvku, zatiaľ čo tlačíte na tlačidlo uvoľnenia.

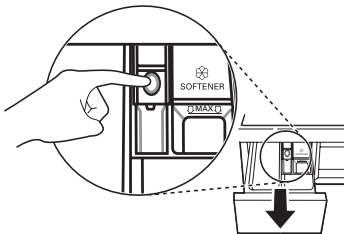

**2** Vyberte nánosy a usadeniny pracieho prostriedku a zmäkčovacieho prostriedku.

- Na odstránenie nánosov a usadenín pracieho prostriedku a zmäkčovacieho prostriedku umyte zásuvku a súčasti zásuvky teplou vodou. Na čistenie zásuvky dávkovača používajte iba vodu. Potom vysušte zásuvku a jej súčasti mäkkou handričkou alebo utierkou.

**3** Ak chcete vyčistiť otvor na zásuvku, použite handričku alebo malú nekovovú kefku.

- Odstráňte všetky usadeniny z hornej aj dolnej časti otvoru.

**4** Mäkkou handričkou alebo uterákom osušte otvor.

**5** Opätovne nainštalujte súčasti zásuvky do správnych priehradiek a zásuvku zasuňte.

Prevádzka vášho spotrebiča môže spôsobiť chyby a poruchy. V nasledujúcich tabuľkách sú uvedené možné príčiny a poznámky k odstráneniu chybového hlásenia alebo poruchy. Odporúčame dôkladne prečítať tabuľky uvedené nižšie za účelom úspory času a financií vynaložených na zavolanie servisného strediska LG Electronics.

## Skôr ako zavoláte servis

Váš spotrebič je vybavený systémom automatického monitorovania chýb na zistenie a diagnostiku problémov v rannom štádiu. Ak spotrebič nepracuje správne alebo nepracuje vôbec, skôr, ako zavoláte servisné stredisko LG Electronics, postupujte podľa informácií uvedených v nasledujúcich tabuľkách.

## Chybové hlásenia

Prejavy problému	Možné príčiny a riešenie
IE CHYBA PRÍVODU	<b>Na danom mieste nie je dostatočný prívod vody. Voda nepriteká do spotrebiča alebo priteká pomaly.</b> <ul style="list-style-type: none"> <li>Skúste použiť iný prívod v domácnosti.</li> </ul>
	<b>Kohútik prívodu vody nie je úplne otvorený. Voda nepriteká do spotrebiča alebo priteká pomaly.</b> <ul style="list-style-type: none"> <li>Kohútik otvorte úplne.</li> </ul>
	<b>Prívodná hadica alebo hadice sú zalomené.</b> <ul style="list-style-type: none"> <li>Vyrovajte hadicu alebo opätovne nainštalujte prívodnú hadicu</li> </ul>
	<b>Filter prívodných hadíc je upchatý.</b> <ul style="list-style-type: none"> <li>Skontrolujte a vyčistite filter prívodnej hadice.</li> </ul>
	<b>Ak dôjde k úniku vody v prívodnej hadici so systémom na ochranu proti úniku vody, indikátor začne svietiť načerveno.</b> <ul style="list-style-type: none"> <li>Vymeňte prívodnú hadicu so systémom na ochranu proti úniku vody.</li> </ul>
DE CHYBA ODTOKU VODY	<b>Odtoková hadica je zalomená alebo upchatá. Voda zo spotrebiča neodteká alebo odteká pomaly.</b> <ul style="list-style-type: none"> <li>Vyčistite a vyrovajte odtokovú hadicu.</li> </ul>
	<b>Odtokový filter je upchatý.</b> <ul style="list-style-type: none"> <li>Skontrolujte a vyčistite odtokový filter.</li> </ul>
UE CHYBA NEROVNOVÁHY	<b>Spotrebič je vybavený systémom, ktorý zistí a skoriguje nerovnováhu v spotrebiči.</b> <ul style="list-style-type: none"> <li>Na konci cyklu môže byť bielizeň príliš vlhká, opätovne usporiadajte naloženie, aby bolo možné vykonať správne odstreďovanie. Zatvorte dvere a stlačte tlačidlo <b>Start/Pauza (Štart/Pauza)</b>. Môže trvať pár minút, kým zariadenie začne odstreďovanie. Dvere musia byť predtým, ako je možné docieľiť odstreďovanie, uzamknuté.</li> </ul>
	<b>Príliš málo náplne. Systém môže zastaviť odstreďovanie alebo dokonca celkom prerušiť cyklus odstreďovania, ak sú naložené individuálne ťažké položky (napr. kúpeľňová predložka, kúpací plášť, atď.).</b> <ul style="list-style-type: none"> <li>Pridajte 1 alebo 2 podobné položky, aby sa náplň práčky vyvážila. Zatvorte dvere a stlačte tlačidlo <b>Start/Pauza (Štart/Pauza)</b>. Môže trvať pár minút, kým zariadenie začne odstreďovanie. Dvere musia byť predtým, ako je možné docieľiť odstreďovanie, uzamknuté.</li> </ul>



Prejavy problému	Možné príčiny a riešenie
dE dE I dE2 dE4 <b>CHYBA DVERÍ</b>	<b>Chyba snímača dverí.</b> <ul style="list-style-type: none"> <li>Obráťte sa na servisné stredisko spoločnosti LG Electronics. Telefónne číslo vášho miestneho servisného strediska spoločnosti LG Electronics je uvedené na záručnej karte.</li> </ul>
EE <b>CHYBA OVLÁDANIA</b>	Toto je chyba ovládania. <ul style="list-style-type: none"> <li>Vytiahnite zástrčku zo siete a zavolajte servis.</li> </ul>
LE <b>CHYBA ZABLOKOVANÝ MOTOR</b>	<b>Motor je preťažený</b> <ul style="list-style-type: none"> <li>Počkajte 30 minút, kým motor spotrebiča nevychladne a potom reštartujte cyklus</li> </ul>
FE <b>CHYBA PRETEČENIE</b>	<b>Nadmerné množstvo vody z dôvodu chybného vodovodného ventilu.</b> <ul style="list-style-type: none"> <li>Zatvorte prívod vody.</li> <li>Vytiahnite zástrčku zo siete.</li> <li>Zavolajte servis.</li> </ul>
PE <b>CHYBA SENZORA TLAKU</b>	<b>Chyba senzora úrovne vody.</b> <ul style="list-style-type: none"> <li>Zatvorte prívod vody.</li> <li>Vytiahnite zástrčku zo siete.</li> <li>Zavolajte servis.</li> </ul>
uS <b>CHYBA SENZORA VIBRÁCIÍ</b>	<b>Poruchy senzora vibrácií</b> <ul style="list-style-type: none"> <li>Zavolajte servis.</li> </ul>
FF <b>CHYBA – ZAMRZNUTIE</b>	<b>Nie je napájacia/odtoková hadica alebo odtokové čerpadlo zamrznuté?</b> <ul style="list-style-type: none"> <li>Privedte teplú vodu do bubna na rozmrazenie odtokovej hadice a odtokového čerpadla. Prívodnú hadicu prikryte vlhkou a teplou handričkou.</li> </ul>
RE <b>ÚNIK VODY</b>	<b>Voda uniká.</b> <ul style="list-style-type: none"> <li>Zavolajte servis.</li> </ul>
PF <b>VÝPADOK PRÚDU</b>	<b>Na zariadení došlo k výpadku prúdu.</b> <ul style="list-style-type: none"> <li>Reštartujte cyklus</li> </ul>

## Možné hluky

Prejavy problému	Možné príčiny a riešenie
Hrkanie alebo rachot	<p><b>V bubne sa môžu nachádzať cudzie predmety, napríklad kľúče, mince alebo zatváracie špendlíky.</b></p> <ul style="list-style-type: none"> <li>Zastavte spotrebič, skontrolujte, či sa v bubne nenachádzajú cudzie objekty. Ak hluk pretrváva aj po opätovnom spustení spotrebiča, zavolajte servis.</li> </ul>
Dunivý zvuk	<p><b>Dunivý zvuk môže spôsobovať ťažká náplň práčky. Tento zvuk je zvyčajne bežný.</b></p> <ul style="list-style-type: none"> <li>Ak zvuk pretrváva, spotrebič je pravdepodobne nevyvážený. Zastavte práčku a znova rozložte náplň v práčke.</li> </ul> <p><b>Náplň práčky je pravdepodobne nevyrovnaná.</b></p> <ul style="list-style-type: none"> <li>Pozastavte cyklus a po odblokovaní dverí opätovne rozložte náplň.</li> </ul>
Vibračný hluk	<p><b>Obalové materiály neboli odstránené.</b></p> <ul style="list-style-type: none"> <li>Odstráňte obalové materiály.</li> </ul> <p><b>Je možné, že náplň je v bubne nerovnomerne rozložená.</b></p> <ul style="list-style-type: none"> <li>Pozastavte cyklus a po odblokovaní dverí opätovne rozložte náplň.</li> </ul> <p><b>Nie všetky vyrovnávacie nožičky sa pevne a rovno dotýkajú podlahy.</b></p> <ul style="list-style-type: none"> <li>Pozri <b>Vyrovnanie spotrebiča</b> na nastavenie vyrovnania spotrebiča.</li> </ul> <p><b>Podlaha nie je dostatočne stabilná, tuhá a pevná.</b></p> <ul style="list-style-type: none"> <li>Skontrolujte, či je podlaha pevná a či sa neohýba. Pozri <b>Požiadavky na miesto inštalácie</b> na výber správneho miesta.</li> </ul>

## Prevádzka

Prejavy problému	Možné príčiny a riešenie
Uniká voda	<p><b>Domové odtokové potrubie je upchaté.</b></p> <ul style="list-style-type: none"> <li>Odstráňte upchatie odtokového potrubia. Ak je to potrebné, obráťte sa na inštalátora.</li> </ul> <p><b>Únik vody je spôsobený nesprávnou inštaláciou odtokovej hadice alebo upchatou odtokovou hadicou.</b></p> <ul style="list-style-type: none"> <li>Vyčistite a vyrovajte odtokovú hadicu. Pravidelne kontrolujte a čistite odtokový filter.</li> </ul>
Spotrebič nie je v prevádzke.	<p><b>Ovládací panel sa vypol z dôvodu nečinnosti.</b></p> <ul style="list-style-type: none"> <li>Ide o bežný jav. Stlačte tlačidlo <b>Napájání (Napájanie)</b> na zapnutie spotrebiča.</li> </ul> <p><b>Zariadenie je odpojené.</b></p> <ul style="list-style-type: none"> <li>Uistite sa, že kábel je bezpečne zasunutý do funkčnej elektrickej zásuvky.</li> </ul> <p><b>Zásobovanie vodou je vypnuté.</b></p> <ul style="list-style-type: none"> <li>Úplne otvorte prívod vody.</li> </ul>

Prejavy problému	Možné príčiny a riešenie
Spotrebič nie je v prevádzke.	<b>Ovládače nie sú správne nastavené.</b> <ul style="list-style-type: none"> <li>Uistite sa, že cyklus je správne nastavený. Zatvorte dvere a stlačte tlačidlo <b>Start/Pauza (Štart/Pauza)</b>.</li> </ul>
	<b>Dvere sú otvorené.</b> <ul style="list-style-type: none"> <li>Zatvorte dvere a uistite sa, že žiadna prekážka nebráni úplnému zatvoreniu dverí.</li> </ul>
	<b>Istič/poistka je aktivovaný/spálená.</b> <ul style="list-style-type: none"> <li>Skontrolujte domové/bytové ističe/poistky. Vymeňte poistky alebo resetujte istič. Spotrebič by mal byť pripojený k vyhradenému vedľajšiemu okruhu. Po obnovení napájania bude spotrebič pokračovať v cykle, v ktorom sa zastavil.</li> </ul>
	<b>Je potrebné resetovať ovládače.</b> <ul style="list-style-type: none"> <li>Stlačte tlačidlo <b>Napájání (Napájanie)</b>, potom opätovne vyberte požadovaný program a stlačte tlačidlo <b>Start/Pauza (Štart/Pauza)</b>.</li> </ul>
	<b>Start/Pauza (Štart/Pauza) sa nestlačilo po nastavení cyklu.</b> <ul style="list-style-type: none"> <li>Stlačte tlačidlo <b>Napájání (Napájanie)</b>, potom opätovne vyberte požadovaný program a stlačte tlačidlo <b>Start/Pauza (Štart/Pauza)</b>. Spotrebič sa vypne, ak sa tlačidlo <b>Start/Pauza (Štart/Pauza)</b> nestlačilo v priebehu 15 minút.</li> </ul>
	<b>Extrémne nízky tlak vody.</b> <ul style="list-style-type: none"> <li>Skontrolujte iný kohútik v domácnosti a uistite sa, že tlak vody v domácnosti je dostatočný.</li> </ul>
	<b>Spotrebič zohrieva vodu alebo vytvára paru.</b> <ul style="list-style-type: none"> <li>Môže sa stať, že bubon dočasne zastaví počas určitých cyklov, zatiaľ čo sa voda bezpečne zohrieva na nastavenú teplotu.</li> </ul>
Tlačidlá nefungujú správne.	<b>Keď spotrebič začne pracovať, dvierka sa z bezpečnostných dôvodov nedajú otvoriť.</b> <ul style="list-style-type: none"> <li>Skontrolujte, či svieti ikona . Keď CL Door Lock zhasne, môžete dvierka bezpečne otvoriť.</li> </ul>
Dvierka sa nedajú otvoriť.	<b>Keď spotrebič začne pracovať, dvierka sa z bezpečnostných dôvodov nedajú otvoriť.</b> <ul style="list-style-type: none"> <li>Skontrolujte, či svieti ikona . Keď ikona  zhasne, môžete dvierka bezpečne otvoriť.</li> </ul>
Spotrebič sa neplní správne.	<b>Filter je upchatý.</b> <ul style="list-style-type: none"> <li>Uistite sa, že prírodné filtre na plniacich ventiloch nie sú upchaté.</li> </ul>
	<b>Prívodné hadice môžu byť prehnuté.</b> <ul style="list-style-type: none"> <li>Skontrolujte, či prírodné hadice nie sú prehnuté alebo upchaté.</li> </ul>
	<b>Nedostatočné zásobovanie vodou.</b> <ul style="list-style-type: none"> <li>Uistite sa, že kohútiky pre teplú a studenú vodu sú úplne otvorené.</li> </ul>
	<b>Prívodné hadice teplej a studenej vody sú prevrátené.</b> <ul style="list-style-type: none"> <li>Skontrolujte prírodné pripojenia.</li> </ul>



Prejavy problému	Možné príčiny a riešenie
Zo spotrebiča neodteká voda.	<b>Zalomená odtoková hadica.</b> <ul style="list-style-type: none"> <li>Zabezpečte, aby odtoková hadica nebola zalomená.</li> </ul>
	<b>Odtok umiestnený vyššie ako 1,2 m nad podlahou.</b> <ul style="list-style-type: none"> <li>Zabezpečte, aby odtoková hadica nebola umiestnená vyššie ako 1,2 m nad spodkom zariadenia.</li> </ul>
Prací prostriedok sa dávkuje nekompletné alebo sa nedávkuje vôbec.	<b>Používa sa príliš veľa pracieho prostriedku.</b> <ul style="list-style-type: none"> <li>Riadte sa pokynmi výrobcu pracieho prostriedku.</li> </ul>
Doba cyklu je dlhšia ako zvyčajne.	<b>Príliš málo náplne.</b> <ul style="list-style-type: none"> <li>Pridajte viacej položiek, aby zariadenie mohlo vyvážiť náplne.</li> </ul>
	<b>Ťažké položky sa pomiešajú s ľahkými položkami.</b> <ul style="list-style-type: none"> <li>Vždy sa snažte prať položky s podobnou hmotnosťou, aby zariadenie mohlo rovnomerne rozložiť hmotnosť náplne pre odstreďovanie.</li> </ul>
	<b>Náplň nie je vyvážená.</b> <ul style="list-style-type: none"> <li>Ručne rozložte náplň, ak sa položky zamotali.</li> </ul>
Trvanie je oneskorené	<b>Zistilo sa nevyváženie alebo je zapnutý program na odstraňovanie mydlín.</b> <ul style="list-style-type: none"> <li>Ide o bežný jav. Zostávajúci čas zobrazený na displeji je iba odhadované trvanie. Skutočný čas môže byť iný.</li> </ul>

## Výkon

Prejavy problému	Možné príčiny a riešenie
Nedostatočné odstraňovanie škvŕn	<b>Škvŕny z predošlého prania.</b> <ul style="list-style-type: none"> <li>Na položkách, ktoré sa predtým už prali sa môžu nachádzať škvŕny. Môže sa stať, že tieto škvŕny sa ťažko odstraňujú a vznikne potreba ručného prania alebo ošetrenia bielizne vopred, aby bolo možné škvŕnu odstrániť.</li> </ul>
Tvorba škvŕn	<b>Bielidlo alebo aviváž sú dávkované príliš skoro.</b> <ul style="list-style-type: none"> <li>Dávkovací priedinok je preplnený. Spôsobí to rýchle dávkovanie bielidla alebo aviváže. Vždy zmerajte množstvo bielidla alebo aviváže, aby ste predišli preplneniu.</li> <li>Pomaly zatvorte zásuvku dávkovača.</li> </ul>
	<b>Bielidlo alebo zmäkčovač bolo pridané priamo do náplne prania v bubne.</b> <ul style="list-style-type: none"> <li>Na zaručenie správneho dávkovania do bielizne v správnom čase cyklu vždy používajte dávkovač.</li> </ul>
	<b>Šaty neboli správne vytriedené.</b> <ul style="list-style-type: none"> <li>Odevy tmavej farby vždy perte oddelene od odevov svetlej farby a bielej farby, aby ste zabránili strate a zmene farby.</li> <li>Veľmi znečistené položky nikdy neperte spolu s mierne znečistenými položkami.</li> </ul>

Prejavy problému	Možné príčiny a riešenie
<b>Pokrčenie</b>	<b>Spotrebič nie je vykladaný správne.</b> <ul style="list-style-type: none"> <li>• Vždy vykladajte položky zo spotrebiča ihneď po ukončení cyklu.</li> </ul>
	<b>Spotrebič je preplnený.</b> <ul style="list-style-type: none"> <li>• Spotrebič môže byť plne naložený, no položky by nemali byť tesne naprotané do bubna. Dvere spotrebiča by sa mali dať jednoducho zatvoriť.</li> </ul>
	<b>Prívodné hadice teplej a studenej vody sú prevrátené.</b> <ul style="list-style-type: none"> <li>• Pláchanie teplou vodou môže spôsobiť pokrčenie odevov. Skontrolujte pripojenia prívodných hadíc.</li> </ul>
<b>Zápach plesne alebo hrdze v spotrebiči</b>	<b>Vnútro bubna nie je riadne čistené.</b> <ul style="list-style-type: none"> <li>• Pravidelne púšťajte funkciu <b>Čištění bubnu (Čistenie bubna)</b>.</li> </ul>
	<b>Odtoková hadica nie je správne nainštalovaná, čo zapríčiňuje sifónový efekt (voda vteká späť do práčky).</b> <ul style="list-style-type: none"> <li>• Pri inštalácii odtokovej hadice sa uistite, že nie je zalomená alebo zablokovaná.</li> </ul>
	<b>Zásuvka dávkovača pracieho prostriedku nie je pravidelne čistená.</b> <ul style="list-style-type: none"> <li>• Čistite zásuvku dávkovača pracieho prostriedku, obzvlášť vrch a spodok otvoru zásuvky.</li> </ul>
	<b>Zápach môže byť zapríčinený nesprávnou inštaláciou odtokovej hadice, čo zapríčiňuje sifónový efekt (voda vteká späť do práčky).</b> <ul style="list-style-type: none"> <li>• Pri inštalácii odtokovej hadice sa uistite, že nie je zalomená alebo zablokovaná.</li> </ul>
	<b>Ak pravidelne nečistíte zásuvku dávkovača pracieho prostriedku, môže to zapríčiniť zápach z plesní alebo zo zvyškov iných látok.</b> <ul style="list-style-type: none"> <li>• Čistite zásuvku dávkovača pracieho prostriedku, obzvlášť vrch a spodok otvoru zásuvky.</li> </ul>

## Wi-Fi

Prejavy problému	Možné príčiny a riešenie
<b>Váš domáci spotrebič a smartfón nie sú pripojené k sieti Wi-Fi.</b>	<b>Heslo pre Wi-Fi pripojenie, na ktoré sa pokúšate pripojiť, je nesprávne.</b> <ul style="list-style-type: none"> <li>Nájdite Wi-Fi sieť, ku ktorej je pripojený váš smartfón a odstráňte ju, potom svoj spotrebič zaregistrujte na <b>LG SmartThinQ</b>.</li> </ul>
	<b>Mobilné dáta vášho smartfónu sú zapnuté.</b> <ul style="list-style-type: none"> <li>Vypnite Mobilné dáta na vašom smartfóne a zaregistrujte spotrebič pomocou Wi-Fi siete.</li> </ul>
	<b>Názov bezdrôtovej siete (SSID) je nastavený nesprávne.</b> <ul style="list-style-type: none"> <li>Názov bezdrôtovej siete (SSID) by mal byť kombináciou anglických písmen a číslíc. (Nepoužívajte špeciálne znaky).</li> </ul>
	<b>Frekvencia smerovača nie je 2,4 GHz.</b> <ul style="list-style-type: none"> <li>Sú podporované smerovače len s frekvenciou 2,4 GHz. Nastavte bezdrôtový smerovač na 2,4 GHz a pripojte k nemu spotrebič. Ak chcete skontrolovať frekvenciu smerovača, obráťte sa na svojho poskytovateľa internetových služieb alebo výrobcu smerovača.</li> </ul>
	<b>Vzdialenosť medzi spotrebičom a smerovačom je príliš veľká.</b> <ul style="list-style-type: none"> <li>Ak je vzdialenosť medzi spotrebičom a bezdrôtovým smerovačom príliš veľká, signál môže byť slabý a pripojenie nemusí byť správne nakonfigurované. Presuňte smerovač tak, aby sa nachádzal bližšie pri spotrebiči.</li> </ul>

## Produktový štítok

## Komisiou delegované nariadenie (EU) No. 1061/2010

Názov dodávateľa alebo obchodná značka	LG		
Model dodávateľa		F4WV910P2 F4WV910P2*	F4WV909P2 F4WV909P2*
Menovitý výkon	kg	10,5	9
Trieda energetickej účinnosti		A+++	
Ohodnotené „EU Ecolabel award“ v súlade s nariadením [(EC) No 66/ 2010]		Nie	
Vážená ročná spotreba energie (AEC) v kWh za rok <sup>1</sup>	kWh/rok	125	108
Energetická spotreba			
Štandardný program 60 °C bavlna pri plnom naplnení	kWh	0,630	0,550
Štandardný program 60 °C bavlna pri čiastočnom naplnení	kWh	0,520	0,450
Štandardný program 40 °C bavlna pri čiastočnom naplnení	kWh	0,450	0,370
Vážená spotreba energie v režime vyp. a v režime ponechané zapnuté	W	0,50	0,50
Vážená ročná spotreba vody (AWC) v litroch za rok <sup>2</sup>	litrov/rok	9900	9020
Trieda efektivity odstreďovania na škále od G (najmenej efektívne) do A (najviac efektívne).		A	
Max. rýchlosť odstreďovania <sup>3</sup>	ot./min.	1360	1360
Zvyšková vlhkosť <sup>3</sup>	%	44	44

Štandardné programy pre bavlnu <sup>4</sup>		Bavlna+ (Bavlna+) <input type="checkbox"/> , 60 °C / 40 °C	
čas programu			
Štandardný program 60 °C bavlna pri plnom naplnení <sup>5</sup>	min.	280	267
Štandardný program 60 °C bavlna pri čiastočnom naplnení <sup>5</sup>	min.	145	145
Štandardný program 60 °C bavlna pri čiastočnom naplnení <sup>5</sup>	min.	140	140
Trvanie režimu zostať zapnutý (TI)	min.	10	10
Akustické hlukové emisie prenášané vzduchom			
Fáza prania <sup>6</sup>	dB(A)	48	48
Fáza odstreďovania <sup>6</sup>	dB(A)	71	71
Voľne stojaci spotrebič			

- \*1: Založené na 220 štandardných cykloch prania pre programy bavlny pri 60 °C a 40 °C pri plnom a čiastočnom naplnení a spotrebe nízkoenergetických režimov. Aktuálna energetická spotreba bude závisieť od toho, ako je spotrebič využívaný.
- \*2: Založené na 220 štandardných cykloch prania pre programy bavlny pri 60 °C a 40 °C pri plnom a čiastočnom naplnení. Aktuálna spotreba vody bude závisieť od toho, ako je spotrebič využívaný.
- \*3: Dosiahnuté pre štandardný program bavlny 60 °C pri plnom naplnení alebo pre štandardný program bavlny 40 °C pri čiastočnom naplnení, ktorékoľvek je menšie a pri zvyšnom objeme vlhkosti dosiahnutom pre štandardný program bavlny 60 °C pri plnom naplnení alebo štandardný program bavlny 40 °C pri čiastočnom naplnení, ktorékoľvek je väčšie.
- \*4: Na ktorý sa vzťahuje informácia na štítku a nálepke, že tieto programy sú vhodné na čistenie normálne znečistenej bavlnenej bielizne a že sú najefektívnejšie programy z hľadiska kombinácie spotreby energie a vody.
- \*5: Štandardný program pre bavlnu je **Bavlna+ (Bavlna+)** ,  <sup>60°C</sup> plnej náplne, **Bavlna+ (Bavlna+)** ,  <sup>60°C</sup> polovičnej náplne a **Bavlna+ (Bavlna+)** ,  <sup>40°C</sup> polovičnej náplne podľa nariadení (EU) No. 1061/2010 a EN 60456.
- \*6: Vyjadrené v dB(A) re 1 pW a zaokrúhlené k najbližšej celočíselnej hodnote počas fáz prania a odstreďovania pre štandardný program bavlny 60 °C pri plnom naplnení.

## Poznámky

## Poznámky

