

KLARSTEIN NIELSTRTK
TEIN NIELSTRTK KLAR
KLARSTEIN NIELSTRTK
TEIN NIELSTRTK KLAR
KLARSTEIN NIELSTRTK
TEIN NIELSTRTK KLAR
KLARSTEIN NIELSTRTK

KLARSTEIN

Colette / Aurelia

Digestor

10033775 10033776

Vážený zákazník,

Gratulujeme Vám k zakúpeniu tohto produktu. Prosím, dôkladne si prečítajte manuál a dbajte na nasledovné pokyny, aby sa zabránilo škodám na zariadení. Akékoľvek zlyhanie spôsobené ignorovaním uvedených inštrukcií a upozornení uvedených v návode na použitie sa nevzťahuje na našu záruku a akúkoľvek zodpovednosť.

OBSAH

Bezpečnostné pokyny 1
Montáž 3
Prevádzka 7
Čistenie a starostlivosť 9
Riešenie problémov 10
Pokyny k likvidácii 11

TECHNICKÉ ÚDAJE

Kód produktu	10033775, 10033776
Napájanie	220-240 V ~ 50/60 Hz
Spotreba energie	1600-1900 W

VYHLÁSENIE O ZHODE

Výrobca:

Chal-Tec GmbH, Wallstraße 16, 10179 Berlín, Nemecko.



Tento produkt je v súlade s nasledujúcimi európskymi normami:

2014/30/EU (EMC)

2014/35/EU (LVD)

2011/65/EU (RoHS)

2009/125 / EC (ErP)

BEZPEČNOSTNÉ POKYNY

- Ďakujeme, že ste si zakúpili tento digestor. Skôr ako použijete digestor, pozorne si prečítajte návod na použitie a uschovajte ho na bezpečnom mieste.
- Montážne a inštalačné práce musí vykonávať kvalifikovaný elektrikár alebo kompetentná osoba. Skôr ako použijete digestor, uistite sa, že napätie (V) a frekvencia (Hz) uvedené na odsávači sú presne rovnaké ako napätie (V) a frekvencia (Hz) vo vašej domácnosti.
- Výrobca a obchodný zástupca nenesú žiadnu zodpovednosť za škody spôsobené nevhodnou inštaláciou a používaním.
- Nikdy nedovoľte, aby deti ovládali odsávač pár.
- Toto zariadenie je určené pre domáce použitie. Nie je vhodný na grilovanie, pečenie a komerčné účely.
- Digestor a jeho filter by mali byť pravidelne čistené, aby sa zachoval dobrý stav zariadenia.
Pred čistením vypnite napájanie hlavného zdroja elektrickej energie.
- Digestor čistite podľa inštrukcií v tomto užívateľskom manuály a chráňte zariadenie pre nebezpečenstvom a ohňom.
- Nevystavujte digestor otvorenému ohňu a plameňom.
- Ak dôjde k poruche spotrebiča, obráťte sa na servisné oddelenie predajcu.
- Toto zariadenie môžu používať deti staršie ako 8 rokov a osoby s obmedzenými fyzickými, zmyslovými a duševnými schopnosťami a/alebo nedostatkom skúseností a vedomostí, ak boli poučené o zariadení, sú schopné ho bezpečne obsluhovať a porozumieť nebezpečenstvám, ktoré sú spojené s používaním tohto zariadenia.
- Ak je sieťový kábel poškodený, musí byť opravený výrobcom, autorizovaným servisom alebo podobne kvalifikovanou osobou, aby sa vyhlo nebezpečenstvu.
- V miestnosti sa musí zabezpečiť dostatočné vetranie, keď sa digestor používa v rovnakom čase ako plynový sporák alebo iné prístroje spaľujúce plyn alebo iné palivá (nevzťahuje sa na zariadenia, ktoré iba vypúšťajú vzduch späť do miestnosti).
- Pod digestorom neflambujte potraviny. Pri použití s prístrojmi a riadom na varenie sa môžu prístupné časti zahrievať.

Dôležité rady týkajúce sa montáže

- Vzduch nesmie byť odvádzaný do komína, ktorý sa používa na odsávanie výparov zo spotrebičov spaľujúcich plyn alebo iné palivá (nevzťahuje sa na zariadenia, ktoré iba vypúšťajú vzduch späť do miestnosti).
- Musia byť splnené predpisy týkajúce sa vypúšťania vzduchu.

Dôležité upozornenia o režime extrakcie

**VAROVANIE:**

Riziko otravy výparmi, ktoré sú odsávané do digestora. Nikdy nepoužívajte zariadenie v režime extrakcie spolu s otvoreným spaľovacím zariadením, pokiaľ nie je zabezpečené dostatočné prúdenie vzduchu.

Otvorené spaľovacie zariadenia (napríklad plynové, olejové, drevné alebo uhoľné

ohrievače, ohrievače vody bez nádrží, iné ohrievače vody) nasávajú spaľovacie výpary z miestnosti a cez potrubie na odvádzanie vzduchu alebo komín ich vyvedú von.

V režime extrakcie sú výpary vo vnútri vysaté z kuchyne a príslušných miestností - bez dostatočného množstva vzduchu v miestnostiach sa vytvára vákuum.

Toxické plyny z komína alebo spaľovacieho zariadenia môžu byť takto nasávané späť do obytných priestorov.

- Vždy sa uistite, že je zaručená dostatočná dodávka vzduchu a že vzduch môže cirkulovať.
- Samotné zariadenie na prívod / extrakciu vzduchu nezaručuje dodržanie medznej hodnoty.

Bezpečná prevádzka je možná len vtedy, keď podtlak v miestnosti, kde je zariadenie umiestnené nepresahuje 4 Pa (0,04 mbar). To sa dá dosiahnuť, keď vzduch potrebný na spaľovanie môže prúdiť cez otvory, ktoré nie sú zatvárateľné, napríklad pri dverách, oknách, v spojení s prívodom vzduchu / extraktorom alebo inými technickými opatreniami. V každom prípade sa poradte s kvalifikovaným kominárom, ktorý dokáže posúdiť vetranie vášho domu a navrhnúť vhodné opatrenia pre primerané vetranie.

Ak sa odsávač používa výlučne v recirkulačnom režime, je možná neobmedzená prevádzka.

**VAROVANIE:**

Nebezpečenstvo vzniku požiaru z iskiek. Zariadenie namontujte na krb na pevné palivo ako drevo alebo uhlie len vtedy ak je k dispozícii uzatvorený a neodstrániteľný kryt.

MONTÁŽ

Príprava:

Priložte závesnú dosku na strop a potom označte polohu otvorov pre skrutky.

V závislosti od charakteru stropu pripevnite závesnú dosku pomocou 11 alebo 8 skrutiek:

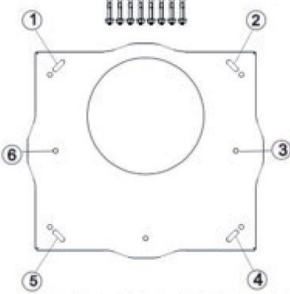
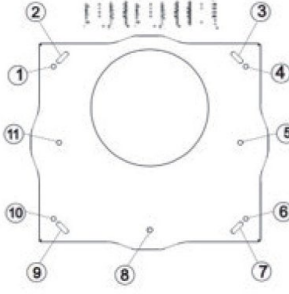
Drevený strop	Betónový strop
	
<p>Na drevené stropy použite 11 skrutiek ST4.</p>	<p>Na betónové stropy použite 8 rozpínacích skrutiek.</p>

MONTÁŽ

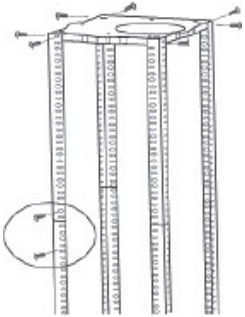
1		<p>Držiaky pripevnite k závesnej doske pomocou 8 skrutiek (M5). Natiahnite držiaky do požadovanej výšky a pripevnite ich pomocou 16 skrutiek (M5), podložiek a matíc.</p> <p>Dôležité: Uhlové tyče musia mať prekryvanie najmenej 100 mm.</p>
---	--	---

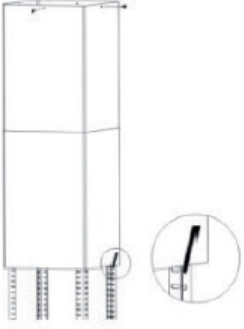
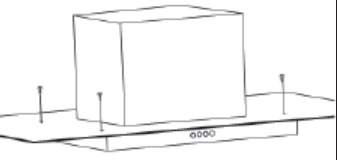
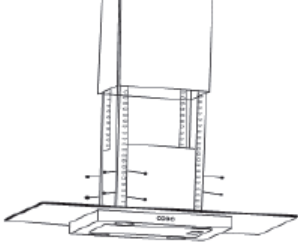
2		<p>Ak sa má digestor používať v režime odsávania, mali by ste v tomto bode pripojiť výfukové potrubie k stropnému adaptéru. Pripevnite hornú časť krytu komína k závesnej doske pomocou 4 skrutiek s vnútorným závitom.</p> <p>Nasuňte spodnú časť krytu komína na držiaky a zdvihnite ju, až kým nezapadne priamo pod hornú časť krytu komína.</p>
3		<p>Ak sklenená časť nie je predmontovaná z výroby, mala by byť v tomto okamihu pripevnená k hornej časti tela digestora.</p>
4		<p>Nasuňte hlavné telo digestora na držiaky a zaistite ho 16 skrutkami (M5). Utiahnite skrutky.</p> <p>Dôležité: Tento krok procesu montáže MUSIA vykonať dvaja ľudia.</p>

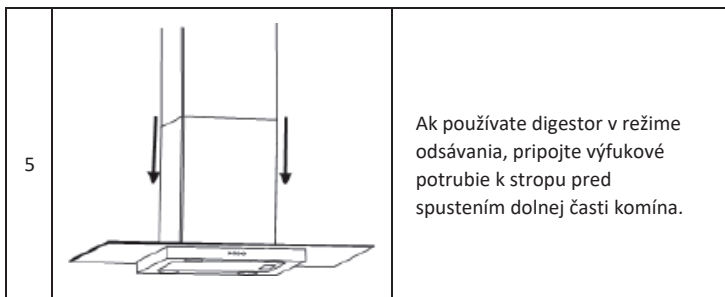

Pred prvým použitím zariadenia

- Pred použitím skontrolujte napätie na štítku zariadenia. Prístroj pripojte iba k zásuvkám, ktoré zodpovedajú napätiu zariadenia.
- Skontrolujte správne fungovanie zariadenia zmenou rýchlosti a prepínaním svetla.
- Odstráňte závesný hák a spodnú časť krytu komína posúvajte smerom dole, kým sa neopiera o telo digestora.
- Použite čistiaci prostriedok na predmety z nehrdzavejúcej ocele a vyleštite tieto časti zariadenia.

Montáž (vývod von)

Poznámka: Ak je digester poháňaný inou energiou ako elektrina, podtlak v miestnosti nesmie presiahnuť 4 Pa (4 x 10⁻⁵ bar).

Montáž (vývod dnu)

Ak nemáte vývod na vonkajšej strane, odvádzacie potrubie nie je potrebné a montáž je podobná ako v časti "Inštalácia (vývod von)".

Montáž uhlíkového filtra

Poznámka: Filter s aktívnym uhlím nie je obsahom balenia. Je možné ho zakúpiť osobitne (Kód produktu: 10032843).

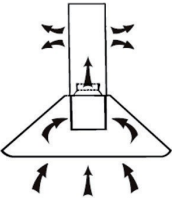
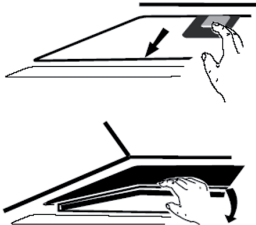
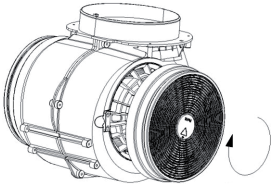
1	2
	
<p>Filter s aktívnym uhlím možno použiť na zachytenie zápachu.</p>	<p>Ak chcete namontovať filter s aktívnym uhlím, filter tuku a masti by sa mal najprv odmontovať. Stlačte zámok a potiahnite ho smerom nadol.</p>
3	
	<p>Umiestnite aktívnym uhlím uhlia do zariadenia a otočte ho v smere hodinových ručičiek. Zopakujte rovnaký postup aj na druhej strane. Uistite sa, že filter je bezpečne upevnený. V opačnom prípade by sa mohol uvoľniť, čo by mohlo byť nebezpečné. Po vložení uhlíkového filtra bude sací výkon menší.</p>

PREVÁDZKA

Funkcie ovládacieho panela a tlačidiel

	
1	Zníženie rýchlosti / času
2	Zariadenie ON/OFF zap./vyp.
3	Zvýšenie rýchlosti / času
4	Nastavenie časovača
5	Tlačidlo na zapnutie / vypnutie svetla

Indikátory na displeji

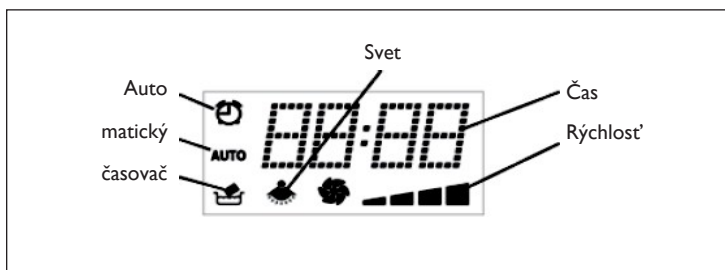

ZAČÍNAME

Stlačením tlačidla ON / OFF spustíte zariadenie.

Poznámka: Ak zariadenie používate prvýkrát alebo sa používa dlhšie ako 14 hodín, rozsvieti sa indikátor  čistenia filtra. Pri prvom použití zariadenia stlačte a podržte tlačidlo osvetlenia (5), čím zhasnete indikátor čistenia. Ak ste zariadenie dlhšiu dobu používali, vyčistite tukový filter podľa popisu v kapitole „Čistenie a starostlivosť“ a potom ho znova vložte na miesto. Potom stlačte a podržte tlačidlo osvetlenia (5), čím zhasnete indikátor čistenia.

Zníženie rýchlosti / času

- Keď je zariadenie zapnuté, niekoľkokrát za sebou krátko stlačte tlačidlo zníženia (1), aby ste znížili rýchlosť.
- Ak ste v režime časovača, niekoľkokrát za sebou krátko stlačte tlačidlo zníženia (1), aby ste znížili čas o 1 minútu. Stlačením a podržaním tlačidiel nastavíte čas rýchlejšie.

Zvýšenie rýchlosti / času

- Keď je zariadenie zapnuté, niekoľkokrát za sebou krátko stlačte tlačidlo zvýšenia (3), aby ste zvýšili rýchlosť.
- Ak ste v režime časovača, niekoľkokrát za sebou krátko stlačte tlačidlo zvýšenia (3), aby ste čas zvýšili o 1 minútu. Stlačením a podržaním tlačidiel nastavíte čas rýchlejšie.

Nastavenie časovača a času

- Keď je zapnuté napájanie, niekoľkokrát stlačte tlačidlo časovača (4), aby ste nastavili časovač vypnutia na 5-60 minút. Po nastavení času počkajte 10 sekúnd. Časovač začne automaticky odpočítavať čas.
- Keď je časovač vypnutý (pohotovostný režim), stlačte a podržte tlačidlo časovača (4) po dobu 3 sekúnd, aby ste nastavili aktuálny čas. Pomocou tlačidla na zvýšenie / zníženie času upravte čas. Po nastavení času počkajte 10 sekúnd, kým sa čas automaticky nenastaví.

Svetlo / prevádzkový čas

- Krátko stlačte tlačidlo osvetlenia (5), čím zapnete a vypnete svetlo.
- Stlačením a podržaním tlačidla osvetlenia (5) sa zobrazí prevádzková doba motora. Potom krátko stlačte tlačidlo na ukončenie testu alebo počkajte 10 sekúnd.

Poznámka: Ak zariadenie používate prvýkrát alebo sa používa dlhšie ako 14 hodín, rozsvieti sa indikátor  čistenia filtra. Pri prvom použití zariadenia stlačte a podržte tlačidlo osvetlenia (5), čím zhasnete indikátor čistenia. Ak ste zariadenie dlhšiu dobu používali, vyčistite tukový filter podľa popisu v kapitole „Čistenie a starostlivosť“ a potom ho znova vložte na miesto. Potom stlačte a podržte tlačidlo osvetlenia (5), čím zhasnete indikátor čistenia.

ČISTNIE A STAROSTLIVOSŤ

Čistenie tukového filtra sa odporúča aspoň raz za mesiac.

Pravidelné čistenie tukového filtra zabraňuje vzniku požiaru. Filter filtruje tuk,

dym a prach, takže filter priamo ovplyvňuje účinnosť odsávača pár. Ak filter nie je vyčistený, zvyšky tuku (potenciálne horľavé) budú usadené na filtri. Vyčistite ho čistiacim prostriedkom.

Každoročné čistenie filtra s aktívnym uhlím Toto je aplikovateľné len v prípade, ak je zariadenie použité ako recirkulačná jednotka (vývod dnu). Tento filter zachytáva zápach a musí byť vymenený aspoň raz ročne v závislosti od toho, ako často sa digestor používa.

Výmena žiarovky

1. Vypnite zariadenie a odpojte ho od elektrickej zásuvky.
2. Odstráňte kryt svetla odskrutkovaním dvoch skrutiek.
3. Vymeňte žiarovku.
- 4 Vymeňte žiarovku za žiarovku rovnakého typu.

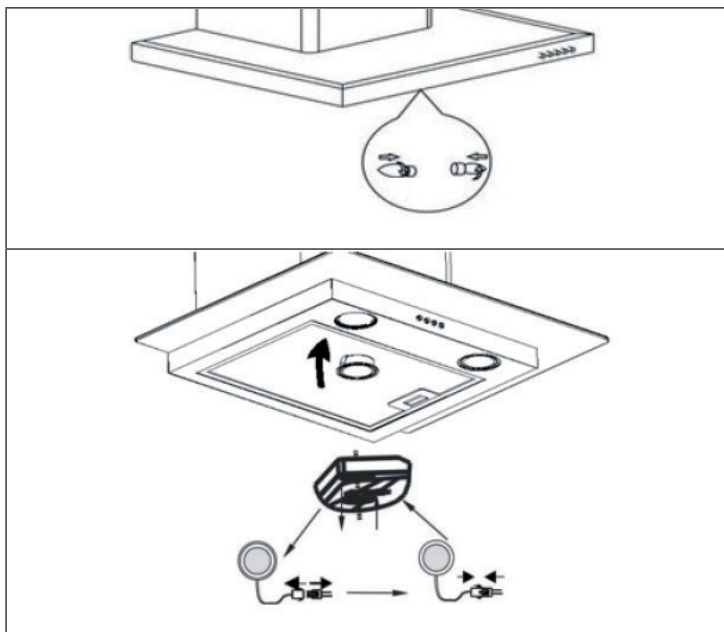

RIEŠENIE PROBLÉMOV

Chyba	Možná príčina	Riešenie
Svetlo svieti, ale motor nefunguje.	Lopatky ventilátora sú zablokované.	Odstráňte blokáciu.
	Kondenzátor je poškodený.	Vymeňte kondenzátor.
	Ložisko motora je zanesené alebo poškodené.	Vymeňte motor.
	Motor vydáva zápach.	Vymeňte motor.
Svetlo ani motor nefungujú.	Poškodené svetlo.	Vymeňte svetlá.
	Uvoľnený napájací kábel.	Pripojte káble podľa zobrazenia na diagrame.
Telo digestora sa trasie.	Poškodenie lopatky ventilátora spôsobuje trasenie.	Vymeňte lopatku alebo ventilátor.
	Motor nie je správne zavesený.	Pevne pripevnite motor.
	Motor nie je pevne primontovaný.	Telo digestora musí byť pevne pripevnené.
Nedostatočné sanie digestora.	Vzdialenosť medzi digestorom a sporákom je príliš veľká.	Upravte vzdialenosť.
	Príliš silná ventilácia cez okná alebo dvere.	Vyberte nové miesto a namontujte zariadenie.

POKYNY K LIKVIDÁCI



Podľa Európskeho nariadenia odpadu 2012/19/EU tento symbol na výrobku alebo na jeho obale znamená, že výrobok nepatrí do domáceho odpadu. Na základe smernice by sa mal prístroj odovzdať na príslušnom zbernom mieste pre recykláciu elektrických a elektronických zariadení. Zabezpečením správnej likvidácie výrobku pomôžete zabrániť možným negatívnym dopadom na životné prostredie a ľudské zdravie, čo by inak mohol byť dôsledok nesprávnej likvidácie výrobku. Pre detailnejšie informácie o recyklácii tohto výrobku sa obráťte na svoj miestny úrad alebo na odpadovú a likvidačnú službu Vašej domácnosti.

KLARSTEIN NIETSRK
SRRLK KLARSTEIN NIE
KLARSTEIN NIETSRK
SRRLK KLARSTEIN NIE
KLARSTEIN NIETSRK
SRRLK KLARSTEIN NIE
KLARSTEIN NIETSRK