



Návod na použitie

Chladnička na víno

WS105GA
WS171GA
HWS116GAE
HWS188GAE
WC188DE

SK

Haier

Ďakujeme vám, že ste si zakúpili spotrebič Haier.

Pred použitím spotrebiča si, prosím, pozorne prečítajte tento návod. V návode nájdete dôležité informácie, vďaka ktorým budete svoj spotrebič využívať naplno, zaistíte bezpečnú a správnu inštaláciu, použitie a údržbu.

Uchovávajte tento návod na vhodnom mieste, aby ste ho mali vždy poruke a mohli tak spotrebič používať bezpečne a správne.

Pokiaľ spotrebič predáte, darujete alebo necháte v dome/byte napr. po sťahovaní, zaistite odovzdanie návodu, aby sa nový majiteľ spotrebiča mohol zoznámiť s pokynmi na jeho bezpečné používanie.



Popis

Upozornenie – Dôležité poučenie o bezpečnosti



Všeobecné informácie a tipy



Oznámenia týkajúce sa životného prostredia



Likvidácia

Pomôžte chrániť životné prostredie a ľudské zdravie. Obal spotrebiča vyhodte do príslušného kontajnera, aby sa mohol recyklovať. Pomôžte recyklovať odpad z elektrických a elektronických prístrojov. Nevyhadzujte prístroje označené týmto symbolom do bežného odpadu z domácnosti. Vráťte výrobok do miestneho zariadenia na recykláciu alebo sa obráťte na svoj mestský úrad.



VAROVANIE!

Nebezpečenstvo zranenia alebo udusenía!

Chladivo a plyny sa musia zlikvidovať profesionálne. Pred riadnou likvidáciou sa uistite, že potrubie chladiaceho okruhu nie je poškodené. Odpojte spotrebič od elektrickej siete. Odrežte kábel na pripojenie do elektrickej siete a zlikvidujte ho. Aby nedošlo k zatvoreniu detí alebo domácich maznáčikov do spotrebiča, odstráňte zásobníky a zásuvky a odmontujte západku dverí a tesnenie.

Staré spotrebiče stále majú svoju zvyškovú hodnotu. Ekologická metóda likvidácie zaistí opätovné získanie a opätovné využitie cenných surovín.

Ako expandér na izolačnú penu sa používa cyklopentán, horľavá látka, ktorá nie je škodlivá pre ozón.

Tým, že zaistíte správne zneškodnenie tohto produktu, pomôžete predísť možným negatívnym dôsledkom pre životné prostredie a ľudské zdravie, ktoré by inak mohli byť spôsobené.

Podrobnejšie informácie o recyklácii tohto produktu získate na vašom miestnom úrade, v spoločnosti zaisťujúcej likvidáciu odpadu alebo v obchode, v ktorom ste produkt zakúpili, obsluhovanej odborníkmi.

Bezpečnostné informácie.....	4
Bezpečnostné odporúčania.....	7
Údržba	11
Príslušenstvo.....	13
Popis spotrebiča.....	14
Inštalácia.....	15
Použitie	17
Tipy na ušetrenie energie.....	19
Príslušenstvo.....	20
Starostlivosť a čistenie.....	21
Riešenie problémov.....	22
Technické údaje	25
Zákaznícky servis.....	26
Stohovanie fliaš vína.....	27

Tento spotrebič je určený výlučne na skladovanie vína. Pred zapnutím spotrebiča si najprv prečítajte nasledujúce bezpečnostné rady:



VAROVANIE!

Pred prvým použitím

- ▶ Skontrolujte, že nedošlo k poškodeniu spotrebiča počas prepravy.
- ▶ Odstráňte všetky obalové materiály, udržiajte mimo dosahu detí a zlikvidujte ich v súlade s ochranou životného prostredia.
- ▶ Pred inštaláciou spotrebiča vyčkajte aspoň 2 hodiny, aby sa zaistila plná funkcia chladiaceho okruhu.
- ▶ S prístrojom manipulujte vždy minimálne s 2 osobami, pretože je ťažký.

Inštalácia

- ▶ Spotrebič umiestnite na dobre vetranom mieste. Zaistíte, aby nad a okolo spotrebiča bola medzera minimálne 10 cm.
- ▶ **VAROVANIE:** Vetracie otvory v obale zariadenia alebo v zabudovanej konštrukcii uchovávajte čisté a voľné.
- ▶ Nikdy neumiestňujte spotrebič vo vlhkom prostredí alebo na mieste, kde by naň mohla striekať voda. Kvapky vody a škvŕny osušte a očistite s mäkkou čistou handričkou.
- ▶ Neinštalujte svoju chladničku na víno na žiadne miesto, ktoré nie je správne izolované alebo vyhrievané, napr. garáž atď. Vaša chladnička na víno nie je určená na prevádzku pri teplote okolia nižšej ako 10 °C.
- ▶ Neinštalujte spotrebič na priame slnečné svetlo alebo do blízkosti tepelných zdrojov (napr. sporák, radiátory).
- ▶ Inštalujte a vyrovnajte spotrebič na mieste, ktoré zodpovedá jeho veľkosti a spôsobu využitia.
- ▶ Uistite sa, že elektrické údaje na výkonnostnom štítku súhlasia so sieťovým napájaním. Pokiaľ to tak nie je, obráťte sa na elektrikára.
- ▶ Spotrebič sa prevádzkuje na 220 – 240 VAC/50 Hz napájanie. Abnormálne kolísanie napätia môže spôsobiť, že sa spotrebič nepodarí spustiť, alebo sa poškodí regulácia teploty alebo kompresor, alebo pri prevádzke môže vznikáť abnormálny hluk. V takom prípade sa musí namontovať automatický regulátor napätia.
- ▶ Nepoužívajte adaptér s viacerými zásuvkami a predlžovacími káblami.

**VAROVANIE!**

- ▶ **VAROVANIE:** Neumiestňujte viac prenosných zásuviek alebo prenosných napájacích zdrojov na zadnú stranu spotrebiča.
- ▶ **VAROVANIE:** Pri umiestňovaní spotrebiča sa uistite, že prírodný kábel nie je zachytený alebo poškodený.
- ▶ Nestúpajte na napájací kábel.
- ▶ Použite samostatnú zásuvku na uzemnenie napájania, ktorá je ľahko prístupná. Spotrebič musí byť uzemnený.
- ▶ **Iba pre Spojené kráľovstvo:** Napájací kábel spotrebiča je vybavený 3-drôtovou (uzemňovacou) zástrčkou, ktorá je vhodná na štandardnú 3-drôtovú (uzemňovaciú) zásuvku. Nikdy neodstraňujte ani nedemontujte tretí kolík (uzemnenie). Po inštalácii spotrebiča by zásuvka mala zostať prístupná.
- ▶ **VAROVANIE:** Nepoškodzuje chladiaci okruh.

Každodenné používanie

- ▶ Spotrebič môžu používať deti od 8 rokov a osoby so zníženými fyzickými, zmyslovými alebo mentálnymi schopnosťami, alebo osoby s nedostatočnými skúsenosťami a znalosťami, pokiaľ majú nad sebou dohľad alebo pokiaľ boli vyškolené vzhľadom na bezpečné používanie spotrebiča a pokiaľ chápu možné riziká.
- ▶ S prístrojom sa nesmú hrať deti.
- ▶ Deti vo veku od 3 do 8 rokov smú chladiace spotrebiče nakladať a vykladať, ale nesmú ich čistiť ani inštalovať.
- ▶ Deti do 3 rokov udržiujte v bezpečnej vzdialenosti od spotrebiča, pokiaľ nie sú pod neustálym dohľadom.
- ▶ Čistenie a údržbu nesmú vykonávať deti bez dozoru.
- ▶ Spotrebič musí byť umiestnený tak, aby bola zástrčka prístupná.
- ▶ Pokiaľ v blízkosti spotrebiča uniká svietiplyn alebo iný horľavý plyn, vypnite ventil unikajúceho plynu, otvorte dvere a okná a neodpájajte sieťový kábel spotrebiča.
- ▶ Po odpojení napájania, pred opätovným zapnutím počkajte aspoň 7 minút.
- ▶ Spotrebič nezdvíhajte za kľučky dverí.
- ▶ Kľúče uchovávajte mimo dosahu detí a nie v blízkosti spotrebiča, aby sa zabránilo zablokovaniu detí vnútri spotrebiča.



VAROVANIE!

- ▶ Venujte pozornosť tomu, že spotrebič je nastavený na prevádzku pri rozsahu okolitej teploty medzi 10 a 38 °C. Pokiaľ sa ponechá dlhší čas v prostredí, kde je teplota vyššia alebo nižšia ako je uvedený rozsah, nemusí správne fungovať.
- ▶ Nekladte nestabilné predmety (ťažké predmety, nádoby s vodou) hore na spotrebič, aby ste zabránili zraneniu osôb spôsobenému pádom alebo elektrickému šoku spôsobenému kontaktom s vodou.
- ▶ Dvere spotrebiča otvárajte a zatvárajte iba kľučkou. Medzera medzi dverami a medzi dverami a skriňou je veľmi úzka. Nedávajte ruky do týchto miest, aby ste sa vyhli priškripaniu prstov. Dvere spotrebiča otvárajte a zatvárajte, iba pokiaľ v dosahu dverí nestoja deti.
- ▶ Neskladujte alebo nepoužívajte horľaviny, výbušniny alebo žieravé materiály v spotrebiči alebo v jeho okolí.
- ▶ Neskladujte v tomto zariadení výbušné látky, ako sú napríklad aerosólové plechovky s horľavým hnacím plynom.
- ▶ V spotrebiči neskladujte lieky, baktérie alebo chemické látky. Tento spotrebič určený pre domácnosť. Neodporúča sa na skladovanie materiálov s požiadavkou na presné teploty.
- ▶ Nenastavujte zbytočne príliš nízke teploty v priehradke priestoru na víno. Pri vysokom nastavení môže teplota klesnúť pod nulu. Pozor: Môže dôjsť k roztrhnutiu fliaš.
- ▶ Nedotýkajte sa vnútorného povrchu skladovacieho priestoru, keď je v prevádzke, najmä mokkými rukami, keďže hrozí primrznutie k povrchu.
- ▶ Pre správne chladenie vína nepreťažujte spotrebič.
- ▶ V prípade výpadku napájania alebo pred čistením spotrebič odpojte z napájania. Pred tým, ako spotrebič znovu zapnete, vyčkajte aspoň 5 minút, pretože časté zapínanie môže poškodiť kompresor.
- ▶ **VAROVANIE:** Vnútri spotrebiča nepoužívajte elektrické zariadenia, pokiaľ nejde o typ odporúčaný výrobcom. Poškodený napájací kábel sa musí vymeniť v zákazníckom servise, aby nedošlo k vzniku nebezpečenstva (pozrite Záručný list).
- ▶ Ak chcete predĺžiť životnosť spotrebiča, nevypínajte ho.
- ▶ Nikdy nekladte spotrebič na podlahu v horizontálnej polohe. Po naklonení spotrebiča o viac ako 45°, pred pripojením spotrebiča počkajte 24 hodín.

**VAROVANIE!****Údržba/čistenie**

- ▶ Zaistite, aby pri vykonávaní čistenia a údržby boli deti pod dozorom.
- ▶ Pred vykonávaním akejkoľvek bežnej údržby spotrebič odpojte od elektrickej siete. Pred tým, ako spotrebič znovu zapnete, vyčkajte aspoň 7 minút, pretože časté zapínanie môže poškodiť kompresor.
- ▶ Pri odpájaní spotrebiča od el. napájania ťahajte za zástrčku, nie za kábel.
- ▶ Spotrebič nečistite tvrdými kefami, drôtenými kefami, čistiacimi práškami, benzínom, amyloacetátmi, acetónmi a podobnými organickými prostriedkami, kyselinami alebo alkalickými čistidlami. Aby ste sa vyhli poškodeniu spotrebiča, používajte na čistenie špeciálne čistiace prostriedky určené pre chladničky/mrazničky. Prípadne použite roztok teplej vody a jedlej sódy – približne polievkovú lyžicu jedlej sódy na liter vody. Opláchnite dôkladne vodou a vytrite do sucha. Nepoužívajte čistiace prášky alebo iné abrazívne čistiace prostriedky. Neumývajte odnímateľné časti v umývačke riadu.
- ▶ **VAROVANIE:** Pre urýchlenie rozmrazenia nepoužívajte mechanické zariadenia alebo iné prostriedky inak, ako odporúča výrobca.
- ▶ Pokiaľ je napájací kábel poškodený, musí ho vymeniť výrobca, servisný technik alebo podobne kvalifikovaná osoba, aby nedošlo k úrazu.
- ▶ Nepokúšajte sa o opravu spotrebiča vlastnými silami. V prípade nutnosti opravy spotrebiča kontaktujte náš zákaznícky servis.
- ▶ Pokiaľ sú poškodené lampy osvetlenia, musí ich vymeniť výrobca, servisný zástupca alebo podobne kvalifikovaná osoba, aby sa zabránilo prípadnému riziku.
- ▶ Aspoň raz ročne odstráňte prach zo zadnej časti spotrebiča, aby ste obmedzili riziko vzniku požiaru a tiež zvýšenú spotrebu energie.

- ▶ Počas čistenia na spotrebič nestriekajte ani ho neoplachujte.
- ▶ Nepoužívajte pri čistení kropiace ani parné spotrebiče.
- ▶ Studené sklenené dvere neumývajte horúcou vodou. Náhla zmena teploty by mohla spôsobiť prasknutie skla.
- ▶ Pokiaľ necháte spotrebič mimo prevádzky dlhší čas, nechajte ho otvorený, aby sa zabránilo tvorbe nepríjemných zápachov vnútri.

Informácie o chladiacom plyne



VAROVANIE!

Spotrebič obsahuje horľavé chladivo IZOBUTÁN (R600a). Skontrolujte, či počas prepravy a inštalácie nedošlo k poškodeniu chladiaceho okruhu. Presakujúce chladivo môže spôsobiť poranenie očí alebo sa vznietiť. Pokiaľ sa objaví poškodenie, držte všetky zdroje otvoreného ohňa bokom, dôkladne vyvetrajte miestnosť, **nezapájajte** ani nevypájajte sieťové káble daného spotrebiča alebo nejakého iného spotrebiča. Informujte zákaznícky servis.

V prípade, že chladivo príde do kontaktu s očami, okamžite ich vypláchnite pod tečúcou vodou a zavolajte neodkladne očného lekára.

VAROVANIE: Chladiaci systém je pod vysokým tlakom. Nemanipulujte s ním. Vzhľadom na to, že sa používajú horľavé chladivá, vykonávajte inštaláciu, manipuláciu a opravu spotrebiča presne podľa pokynov a čo sa týka likvidácie spotrebiča, obráťte sa na odborného zástupcu alebo náš popredajný servis.

Odporúčané použitie

Toto zariadenie je určené na použitie v domácnosti a v podobných podmienkach, ako sú napríklad

- kuchyne pre zamestnancov v obchodoch, kanceláriách a iných pracovných prostrediach,
 - farmárske domy a na použitie klientmi v hoteloch, motelloch a iných typoch ubytovacích zariadení,
 - ubytovacie zariadenia,
 - stravovacie a podobné zariadenia neobchodného typu.
- Na zaistenie bezpečného uchovania vína postupujte podľa tohto návodu na použitie.
- Podrobnosti o najvhodnejšej časti priehradky spotrebiča na skladovanie zvláštnych druhov potravín so zreteľom na rozloženie teploty, ktorá môže existovať v rôznych priehradkách spotrebiča, sú uvedené v druhej časti príručky.

Nie je dovolené spotrebič akokoľvek meniť alebo upravovať. Nedovolené zaobchádzanie môže spôsobiť poruchy a stratu záruky.

Likvidácia



Symbol  na produkte alebo na jeho obale označuje, že ho nie je možné spracovávať ako bežný domový odpad. Miesto toho sa musí odovzdať na zberné miesto na recykláciu elektrických a elektronických zariadení. Zaistením správnej likvidácie produktu pomôžete prevencii negatívnych následkov pre životné prostredie a zdravie ľudí, ku ktorým by inak mohlo dôjsť následkom nevhodného zaobchádzania s týmto produktom pri likvidácii. Podrobnejšie informácie o recyklácii tohto produktu získate na vašom miestnom úrade, v spoločnosti zaisťujúcej likvidáciu odpadu alebo v obchode, v ktorom ste produkt zakúpili.

Vzhľadom na to, že sa používajú horľavé izolačné plyny, obráťte sa vzhľadom na likvidáciu spotrebiča na odborného zástupcu alebo na náš popredajný servis.

VAROVANIE!

Nebezpečenstvo udusenía!

Chladivo a plyny sa musia zlikvidovať profesionálne. Pred riadnou likvidáciou sa uistite, že potrubie chladiaceho okruhu nie je poškodené. Odpojte spotrebič od elektrickej siete. Odrežte kábel na pripojenie do elektrickej siete a zlikvidujte ho. Aby nedošlo k zatvoreniu detí alebo domácich maznáčikov do spotrebiča, odstráňte zásobníky a zásuvky a odmontujte západku dverí a tesnenia.

- ▶ **VAROVANIE:** Skôr, ako začnete s čistením spotrebiča, odpojte ho od elektrickej siete.
- ▶ Spotrebič nečistite tvrdými kefami, drôtenými kefami, čistiacimi práškami, benzínom, amyloacetátmi, acetónmi a podobnými organickými prostriedkami, kyselinami alebo alkalickými čistidlami. Aby ste sa vyhli poškodeniu spotrebiča, používajte, prosím, na čistenie špeciálne čistiace prostriedky určené pre chladničky.
- ▶ Spotrebič čistite, pokiaľ na skladuje iba málo vína alebo žiadne víno. Je potrebné ho vyčistiť iba vtedy, keď je špinavý.
- ▶ Vnútrošnú časť a skriňu spotrebiča čistite hubkou navlhčenou v teplej vode s neutrálnym čistiacim prostriedkom.
- ▶ Opláchnite čistou teplou vodou a vysušte jemnou handričkou.
- ▶ Žiadne súčasti spotrebiča neumývajte v umývačke riadu.
- ▶ Pred opakovaným spustením spotrebiča vyčkajte aspoň 7 minút, pretože časté zapínanie môže poškodiť kompresor.

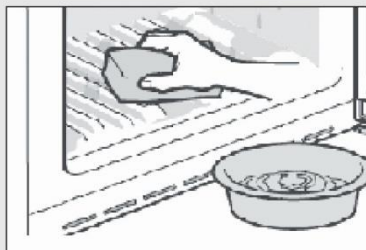

Vyčistite tesnenie dverí:

Tesnenie dverí čistite každé 3 mesiace z dôvodu zaistenia správneho tesnenia. Ako je uvedené nižšie:

Demontáž: Uchopte tesnenie dverí a vytiahnite podľa smeru šípky, aby ste vybrali celé tesnenie dverí.

Ponorte kefu do vody alebo potravinárskeho liehu, najskôr vyčistíte drážku tesnenia dverí ťahom kefy vpred a vzad. Potom utrite povrch tesnenia dverí handričkou namočenou vo vode alebo potravinárskom liehu. Nakoniec umyte tesnenie dverí dočista a vytrite dosucha čistou handričkou.

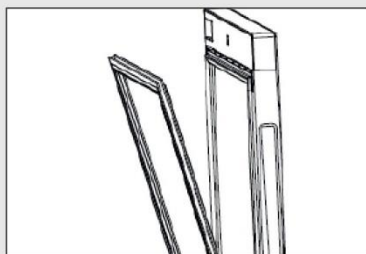

Inštalácia tesnenia dverí po čistení:

Pred inštaláciou sa uistite, že na tesnení dverí nie je voda. Vložte tesnenie dverí do drážky a natlačte rukou tesnenie dverí zhora dole, kým nie je celé tesnenie dverí v drážke.

Čistenie políc:

- ▶ Všetky police je možné pre čistenie vytiahnuť.
- ▶ Vyberte všetky fľaše.
- ▶ Zdvihnite všetky police a vytiahnite ich.
- ▶ Očistite policu mäkkou handričkou.
- ▶ Počkajte až police uschnú, a potom ich vložte späť.

Skontrolujte príslušenstvo a textovú dokumentáciu podľa tohto zoznamu: bez izolácie

Názov	Používateľská príručka	Informačný balíček	Malá drevená polica	Víno polica	Kľúč
Množstvo					
Model produktu					
WS105GA	1	1	1	3	2
WS171GA	1	1	1	6	2
HWS116GAE	1	1	0	4	2
HWS188GAE	1	1	0	7	2
WC188DE	1	1	0	7	2



Poznámka

Niektoré ilustrácie v tejto príručke sa môžu v dôsledku technických zmien a rozdielnosti modelov líšiť od vášho spotrebiča.

Obrázok spotrebiča

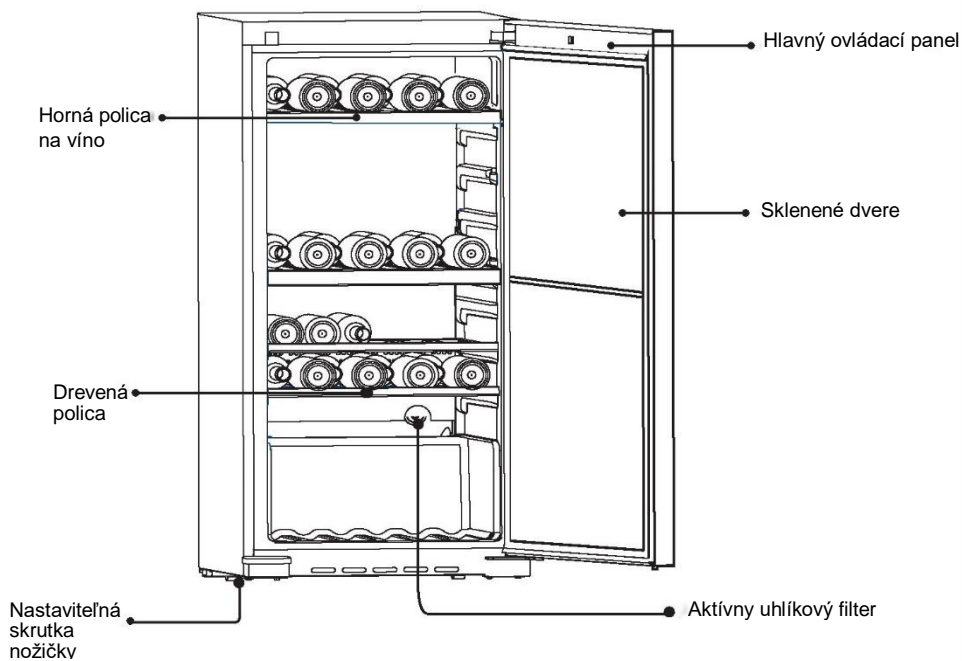

1. Vybalenie

- Vyberte spotrebič z obalu.
- Odstráňte všetky obalové materiály vrátane penového základu a všetkých lepiacich pásov, ktoré držia príslušenstvo.

2. Podmienky okolitého prostredia

Teplota v miestnosti by sa mala pohybovať v rozmedzí 16 °C až 38 °C, pretože môže ovplyvňovať teplotu vnútri spotrebiča a spotrebu energie. Neinštalujte spotrebič do blízkosti spotrebičov, ktoré vydávajú teplo (sporáky, chladničky) bez toho, aby bol odizolovaný.

3. Priestorové požiadavky

Požadovaný priestor na otvorenie dverí (Obr. 3):

Šírka v mm		Hĺbka v mm			Vzdialenosť od steny v mm
W1	W2	D1	D2	D3	D4
595	806	577	1174	1202	100

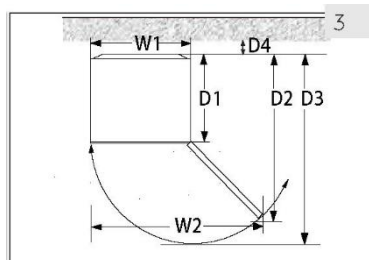

4. Vetrací priestor

Z bezpečnostných a energetických dôvodov je nutné dodržať požadovanú ventilačnú vzdialenosť 10 cm vo všetkých smeroch (obr. 4).



VAROVANIE!

- Udržujte vetracie otvory v prístroji alebo vo vstavanej konštrukcii čisté a bez prekážok. Pre voľne stojací spotrebič: tento chladiaci spotrebič nie je určený na použitie ako vstavaný spotrebič

5. Umiestnenie spotrebiča

Spotrebič umiestnite na rovný a pevný povrch.

1. Nakloňte spotrebič mierne dozadu (obr. 5).
2. Nastavte nastaviteľné predné nožičky na požadovanú úroveň otáčaním.
3. Stabilitu spotrebiča skontrolujete tak, že striedavo udríte do protifaľných strán. Mierne vychýlenie by malo byť rovnaké v oboch smeroch. V opačnom prípade by mohlo dôjsť k deformácii rámu; dôsledkom môže byť netesniace zatváranie dverí. Mierny náklon na zadnú stranu uľahčuje zatváranie dverí.

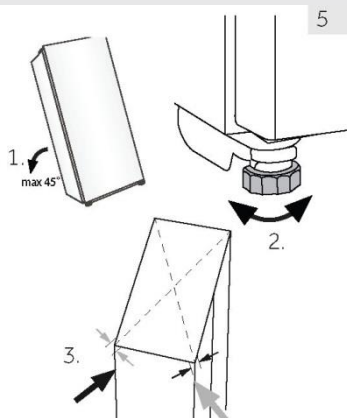

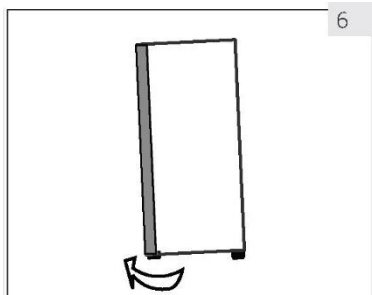

6

6. Jemné doladenie dverí

Zariadenie sa ľahšie zatvára, pokiaľ sa použijú vyrovnávacie nožičky na prednej strane:

Otočte nastaviteľné nožičky (obr. 6), hore alebo dole:

- ▶ Otočenie nožičiek v smere hodinových ručičiek spotrebič zdvihne.
- ▶ Otočenie nožičiek proti smeru hodinových ručičiek spotrebič spustí.

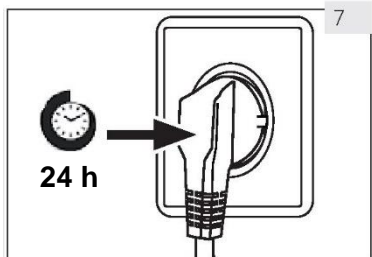

7

7. Čakací čas

V kapsule kompresora je umiestnený bezúdržbový olej. Pokiaľ je spotrebič naklonený, tento olej počas prepravy môže prechádzať uzatvoreným potrubným systémom. Vyčkajte 24 hodín pred zapojením spotrebiča do elektrickej siete (obr. 7), aby sa olej mohol vrátiť do kapsuly.

8. Elektrické pripojenie

Pred každým zapojením skontrolujte, či:

- ▶ zdroj energie, zásuvka a poistka zodpovedajú výkonnostnému štítku.
- ▶ je zásuvka uzemnená a nepoužívate predĺžovací kábel ani viacnásobné zásuvky.
- ▶ zástrčka a zásuvka sa presne zhodujú.

Zástrčku zapojte do riadne inštalovanej domácej zásuvky.



VAROVANIE!

Poškodený napájací kábel sa musí vymeniť v zákazníckom servise, aby nedošlo k vzniku nebezpečenstva (pozrite Záručný list).

Ovládací panel



Teplotný rozsah zobrazovacieho panelu je 5 ~ 20 °C (41 ~ 68 °F).

Teplota nastavená od výroby je 12 °C (54 °F).

Môžete nastaviť teplotu podľa svojich požiadaviek na uchovávanie vína.



1. Nastavenie teploty

Pre nastavenie teploty podržte tlačidlo  počas cca 3 sekúnd. Potom začne blikať displej teploty IN.T°. Stlačte tlačidlo  alebo  pre zvýšenie alebo zníženie hodnoty teploty. Hneď ako sa dosiahne požadovaná teplota, stlačte tlačidlo .

2. Vnútročné osvetlenie

Pre spríjemnenie vzhľadu vašej zbierky bolo do chladiča vína zabudované jemné svetlo. Jednoducho stlačte tlačidlo  a svetlo sa rozsvieti, stlačte znovu pre vypnutie. Pri otvorení dverí sa svetlo zapne. Po zatvorení dverí svetlo zhasne.

3. Prevod „°F/°C“

Stlačte a podržte  počas 3 sekúnd, zobrazí sa teplota v stupňoch Fahrenheita a znak °F sa premení na teplotu v stupňoch Celzia a znak „°C“. Opäť stlačte a podržte  počas 3 sekúnd, zobrazí sa teplota v stupňoch Celzia a znak °C sa premení na teplotu v stupňoch Fahrenheita a znak „°F“.

4. Alarm pri otvorených dverách

V prípade, že sú dvere otvorené dlhšie ako 1 minútu, bude bzučiak pípať ako alarm, kým sa dvere nezatvoria alebo sa na paneli displeja nestlačí ľubovoľné tlačidlo, následne bzučiak prestane pípať.

5. Pamäť Teploty vypnutia prúdu

V prípade výpadku prúdu, chladnička na víno automaticky uloží nastavenú teplotu. Po obnovení dodávky prúdu bude v prevádzke podľa teploty nastavenej pred výpadkom napájania, kým sa ostatné funkcie vrátia do východiskového stavu.

6. Tlačidlo na zapnutie

Podržaním tlačidla  počas 3 sekúnd sa hlavné napájanie vypne (energia pre všetky elektrické prístroje vnútri sa vypne a celý prístroj bude v pohotovostnom režime).

Pokiaľ je zariadenie vypnuté, napájanie je možné zapnúť podržaním tlačidla  na 3 sekundy, následne sa rozsvetia všetky ikony na displeji.



Tipy na ušetrenie energie

- ▶ Skontrolujte, či spotrebič správne vetrá (pozrite INŠTALÁCIA).
- ▶ Neinštalujte spotrebič na priame slnečné svetlo alebo do blízkosti tepelných zdrojov (napr. sporák, radiátory).
- ▶ Nenastavujte na spotrebiči zbytočne nízke teploty. Čím nižšia teplota je na spotrebiči nastavená, tým vyššia je spotreba energie.
- ▶ Dvere spotrebiča otvárajte čo najmenej a na čo najkratší čas.
- ▶ Neprekračujte odporúčané množstvo fliaš, aby ste nebránili prúdeniu vzduchu.
- ▶ Udržujte tesnenie dverí čisté, aby sa dvere vždy správne zavreli.

1. Polička

1. Poličky sú určené na ľahké skladovanie a jednoduché vyberanie. Môžu sa čistiť mäkkou handričkou.
2. Môžu sa uložiť regulárne fľaše s priemerom 76 mm.
3. Magnum fľaše sa môžu uložiť na spodnej poličke.
4. Množstvo sa môže líšiť od znázorneného počtu fliaš, pokiaľ sú naskladané iným spôsobom.

Bezpečnostné opatrenia pre používanie vínotéky

Neumiestňujte do vínotéky príliš veľké množstvo vína, aby ste neprekročili maximálnu záťaž polic na víno. Na jednu policu neumiestňujte viac ako tri vrstvy fliaš. Počet fliaš by nemal v každej polici presiahnuť tri vrstvy alebo by záťaž polic na víno nemala prekročiť 35 kg.

Pred umiestnením fliaš do vínotéky sa uistite, či sú police na víno celkom stabilné. Ďalej sa tiež uistite, že žiadna fľaša z police nevyčnieva, aby ste zabránili nárazu fliaš do sklenených dverí pri zatvorení vínotéky.

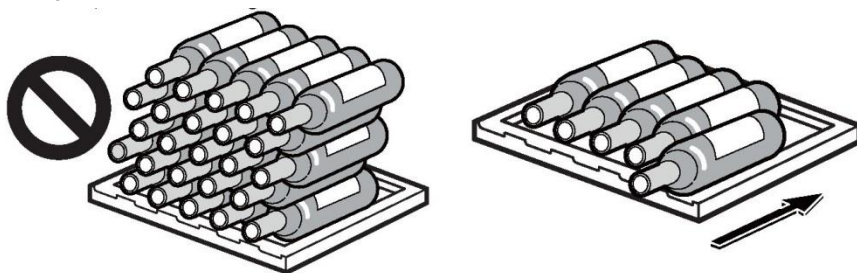

2. Svetlo

Pri otvorení dverí sa rozsvieti LED vnútorné osvetlenie. Ak chcete zapnúť svetlo počas zatvorených dverí, stlačte  tlačidlo. Ak chcete svetlo vypnúť, opäť stlačte tlačidlo. Pokiaľ chcete zvýšiť energetickú účinnosť, vypnite osvetlenie.

3. Zámok

Ak chcete chladničku vína uzamknúť, zavrite dvere a vložte kľúč do zámku:

- ▶ Zamknite dvere otočením kľúča proti smeru hodinových ručičiek;
- ▶ Odomknite dvere otočením kľúča v smere hodinových ručičiek.

4. Automatické odmrazovanie

Tento spotrebič má funkciu automatického odmrazovania. Počas používania zaistite, aby bol odvodňovací otvor priechodný a voda vzniknutá odmrazovaním ním mohla voľne pretekať do nádržky na vodu vnútri skrine vínotéky.

Pravidelne čistite nádržky na vodu umiestnené v spodnej časti horného a dolného oddielu. Suchou handričkou vysušte vodu vnútri nádržiek a následne ich utrite (čistite ich podľa pokynov každé tri mesiace).

1. Odmrazovanie

Odmrazovanie chladničky na víno sa vykonáva automaticky; nie je potrebný žiadny manuálny úkon.

2. Výmena LED osvetlenia

V spotrebiči je ako svetelný zdroj LED osvetlenie, pretože spotrebovávajú malé množstvo energie a má dlhú životnosť. Ak sa vyskytne nejaká porucha, kontaktujte, prosím, zákaznícky servis. Pozrite ZÁKAZNÍCKY SERVIS.



VAROVANIE!

Nevymieňajte LED lampu sami. Smie ju vymeniť iba výrobca alebo autorizovaný servisný technik.

Parametre LED lampy:

Napätie 12 V; Max výkon: 1,65 W

3. Nepoužívanie spotrebiča dlhší čas

Odpojte sieťový kábel.

Vyčistite spotrebič a tesnenie dverí, ako je to popísané vyššie.

Nechajte otvorené dvere, aby ste zabránili vzniku nežiaducich pachov vnútri spotrebiča.

4. Sťahovanie spotrebiča

1. Vyberte všetky fľaše a odpojte spotrebič od elektrickej siete.

2. Police a všetky pohyblivé časti chladničky na víno zaistite lepiacou páskou.

3. Nenakláňajte chladničku na víno pod väčším uhlom ako 45°, aby nedošlo k poškodeniu chladiaceho systému.

5. Výmena vzduchu s filtrom s aktívnym uhlím

Spôsob, akým vína ďalej dozrievajú, závisí od okolitých podmienok. Kvalita vzduchu je preto rozhodujúca pre konzerváciu vína. Filter s aktívnym uhlím je vložený v spodnej časti zadnej steny prístroja, aby prechodky zostali v optimálnej kvalite.



Poznámka

Odporúčame vymeniť filter raz ročne. Filtre si môžete obstaráť od predajcu.

Výmena filtra:

Uchopte filter za rukoväť. Otočte ho doľava a vyberte.

Vloženie filtra:

Vložte uchopením za rukoväť vo zvislej polohe.

Otočte ho doprava a vložte.

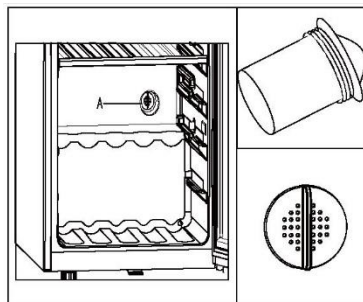

Veľa vzniknutých problémov môžete vyriešiť sami bez zvláštnej kvalifikácie. Ak sa vyskytne nejaký problém, skôr ako sa obrátite na predajcu, skontrolujte všetky uvedené možnosti a postupujte podľa nižšie uvedených pokynov. Pozrite **ZÁKAZNÍCKY SERVIS**.



VAROVANIE!

- ▶ Pred vykonávaním údržby spotrebič vypnite a odpojte ho od elektrickej siete.
- ▶ Zásahy by mohli spôsobiť rozsiahle následné poškodenia.
- ▶ Poškodený sieťový kábel musí vymeniť výrobca, autorizovaný servis alebo podobne kvalifikovaná osoba, aby sa zabránilo možným rizikám.

Kód chyby	Príčina	Riešenie
H1	Zariadenie vydá varovanie pri vysokej teplote v prípade, keď je teplota horného oddelenia počas 3 hodín vyššia ako 25 °C.	Okolité teplota je príliš vysoká. Pracovná teplota zariadenia by mala byť medzi 10 °C až 38 °C.
L1	Kompresor prestane fungovať, keď je teplota nižšia ako 0 °C. Varovanie nízkej teploty sa spustí, pokiaľ je teplota nižšia ako 0 °C počas 2 hodín.	Okolité teplota je príliš nízka. Pracovná teplota zariadenia by mala byť medzi 10 °C až 38 °C.

Problém	Možná príčina	Možné riešenie
Nefunguje kompresor.	<ul style="list-style-type: none"> Zástrčka nie je zapojená do elektrickej zásuvky. 	<ul style="list-style-type: none"> Zapojte spotrebič do elektrickej siete.
Spotrebič pracuje často alebo pracuje príliš dlho.	<ul style="list-style-type: none"> Vonkajšia teplota je príliš vysoká. Spotrebič bol nejaký čas bez prívodu elektrickej energie. Dvere spotrebiča nie sú tesne uzatvorené. Dvere spotrebiča sa otvárali príliš často alebo na dlhý čas. Tesnenie dverí je špinavé, opotrebované, prasknuté alebo nevhodné. Nie je zaistená požadovaná cirkulácia vzduchu. Nastavená teplota je príliš nízka. 	<ul style="list-style-type: none"> V tomto prípade je bežné, že spotrebič pracuje dlhší čas. Bežne trvá nejaký čas, kým sa spotrebič celkom ochladí. Zavrite dvere/zásuvky a skontrolujte, či spotrebič stojí na rovnom podklade a že sa dverí nedotýkajú žiadne potraviny ani iné prekážky. Neotvárajte dvere chladničky príliš často. Očistite tesnenie dverí alebo ho nechajte vymeniť v zákazníckom servise. Zaistite dostatočnú ventiláciu. Problém sa vyrieši sám po dosiahnutí požadovanej teploty.
Vnútro chladničky na víno je špinavé a/alebo zapácha.	<ul style="list-style-type: none"> Je potrebné vyčistiť vnútro chladničky na víno. 	<ul style="list-style-type: none"> Vyčistite interiér chladničky na víno.
Vnútri spotrebiča nie je dostatočne chladno.	<ul style="list-style-type: none"> Je nastavená príliš vysoká teplota. Fľaše boli pridané len nedávno. Dvere spotrebiča nie sú tesne uzatvorené. Dvere spotrebiča sa otvárali príliš často alebo na dlhý čas. Tesnenie dverí je špinavé, opotrebované, prasknuté alebo nevhodné. 	<ul style="list-style-type: none"> Nastavte teplotu znovu. Počkajte, aby nedávno pridané fľaše dosiahli požadovanú teplotu. Zavrite dvierka. Neotvárajte dvere chladničky príliš často. Očistite tesnenie dverí alebo ich nechajte vymeniť v zákazníckom servise.
Vnútri spotrebiča je príliš chladno.	<ul style="list-style-type: none"> Nastavená teplota je príliš nízka. 	<ul style="list-style-type: none"> Nastavte teplotu znovu.
Na vnútornej strane chladničky sa kondenzuje vlhkosť.	<ul style="list-style-type: none"> Ovzdušie je príliš teplé a príliš vlhké. Dvere spotrebiča nie sú tesne uzatvorené. Dvere spotrebiča sa otvárali príliš často alebo na dlhý čas. 	<ul style="list-style-type: none"> Zvýšte teplotu. Zavrite dvierka. Neotvárajte dvere/zásuvky príliš často.

Problém	Možná príčina	Možné riešenie
Na vonkajšom povrchu chladničky na víno sa hromadí vlhkosť	<ul style="list-style-type: none"> Ovzdušie je príliš teplé a príliš vlhké. Dvere nie sú tesne uzatvorené. Kondenzáciu spôsobuje studený vzduch v spotrebiči a teplý vzduch vonku. 	<ul style="list-style-type: none"> To je vo vlhkom prostredí normálne. Zmena nastane, až klesne vlhkosť. Skontrolujte, či sú dvere tesne uzatvorené a či sú tesnenia správne utesené.
Spotrebič vydáva abnormálne zvuky	<ul style="list-style-type: none"> Spotrebič nestojí na rovnej ploche. Spotrebič je v kontakte s nejakým predmetom. 	<ul style="list-style-type: none"> Vyrovnajzte spotrebič nastavením nožičiek. Odstráňte predmety z okolia spotrebiča.
Je počuť tenký zvuk podobný zvuku tečúcej vody.	<ul style="list-style-type: none"> To je normálne. 	<ul style="list-style-type: none"> -
Nefunguje vnútorné osvetlenie alebo chladiaci systém.	<ul style="list-style-type: none"> Zástrčka nie je zapojená do elektrickej zásuvky. Zdroj napájanie nie je v poriadku. LED osvetlenie nefunguje. 	<ul style="list-style-type: none"> Zapojte spotrebič do elektrickej siete. Skontrolujte, či prívod elektrickej energie v miestnosti. Kontaktujte miestneho dodávateľa elektrického prúdu! Kvôli výmene, prosím, kontaktujte servis.
Boky chladničky a pásy dverí sa môžu zahriať.	<ul style="list-style-type: none"> To je normálne. 	<ul style="list-style-type: none"> -
Dvere sa nezatvárajú správne.	<ul style="list-style-type: none"> Spotrebič nie je v rovine. Dvierka sú blokované. 	<ul style="list-style-type: none"> Vyrovnajzte spotrebič s vyrovnávacou nožičkou. Skontrolujte blokovanie, ako napr. fľaše alebo police.

Ak chcete kontaktovať technickú pomoc, navštívte naše webové stránky:

<https://corporate.haier-europe.com/en/>

V sekcii „Webové stránky“ vyberte značku svojho produktu a svoju krajinu. Budete presmerovaní na konkrétne webové stránky, kde nájdete telefónne číslo a formulár na kontaktovanie technickej pomoci.

List výrobku podľa nariadenia EÚ č. 2019/2016

Značka	Haier	Haier	Haier	Haier	Haier
Názov modelu/identifikátor	WS105GA	WS171GA	HWS116GAE	HWS188GAE	WC188DE
Kategória	Chladnička na víno				
Chladiaca kategória pre domácnosť	I	I	I	I	I
Trieda energetickej účinnosti	G	G	G	G	G
Ročná spotreba energie (kWh/rok) ¹⁾	153	164	153	170	170
Užitočný objem (l)	210	360	220	385	385
Klimatická trieda: Spotrebič je určený na použitie pri teplote okolitého prostredia medzi 10 °C a 38 °C.	SN-ST	SN-ST	SN-ST	SN-ST	SN-ST
Vzduchom šírené emisie hluku (db(A) re 1pW)	C(38)	C(38)	C(38)	C(38)	C(38)
Typ spotrebiča	Voľne stojací				
Tento spotrebič je určený výlučne na skladovanie vína.	Áno	Áno	Áno	Áno	Áno
Rozmery (V × Š × H v mm)	639 × 595 × 1 265	639 × 595 × 1 850	639 × 595 × 1 265	639 × 595 × 1 850	639 × 595 × 1 850

Vysvetlenie:

1) Na základe štandardných výsledkov testu počas 24 hodín. Skutočná spotreba energie závisí od skutočného prostredia, množstva plnenia, nastavenej teploty, otvárania a zatvárania dverí atď.

2) Menovitá spotreba energie je hodnota získaná podľa štandardného testu, keď vínotéka nezapne vnútorné svetlo a vzduchový cyklus.

- rozšírená teplota: „toto chladiace zariadenie je určené na použitie pri okolitých teplotách v rozmedzí od 10 °C do 32 °C“;
- mierne: „toto chladiace zariadenie je určené na použitie pri okolitých teplotách v rozmedzí od 16 °C do 32 °C“;
- subtropické: „toto chladiace zariadenie je určené na použitie pri okolitých teplotách v rozmedzí od 16 °C do 38 °C“;
- tropické: „toto chladiace zariadenie je určené na použitie pri okolitých teplotách v rozmedzí od 16 °C do 43 °C“;



Normy a smernice

Tento výrobok vyhovuje požiadavkám všetkých zodpovedajúcich smerníc ES vrátane súvisiacich harmonizovaných noriem, ktoré sú nutné pre to, aby výrobok mohol niesť označenie CE.

Odporúčame používať originálne náhradné diely a služby zákazníckeho servisu Haier. Ak máte so spotrebičom nejaký problém, pozrite sa, prosím, najprv do sekcie RIEŠENIE PROBLÉMOV.

Pokiaľ tam nenájdete riešenie, kontaktujte, prosím,

- miestneho predajcu alebo
- oddiel Service & Support na stránkach www.haier.com, kde môžete nájsť telefónne čísla a môžete aktivovať vašu servisnú požiadavku.

Skôr, ako budete kontaktovať naše Servisné centrum, skontrolujte, či máte nižšie uvedené informácie.

Informácie nájdete na výkonnostnom štítku.

Model _____ Výrobné číslo _____

Skontrolujte tiež Záručný list, ktorý sa dodáva spolu so spotrebičom pre prípad reklamácie.

Pre všeobecné obchodné otázky vyhľadajte naše nižšie uvedené európske adresy:

Európske adresy Haier			
Krajina*	Poštová adresa	Krajina	Poštová adresa
Taliansko	Haier Europe Trading SRL Via De Cristoforis, 12 21100 Verese ITaLY	Francúzsko	Haier France SAS 3-5 rue des Graviers 92200 Neuilly sur Seine FRANCE
Španielsko Portugalsko	Haier Iberia SL Pg. Garcia Faria, 49-51 08019 Barcelona SPAIN	Belgicko-FR Belgicko-NL Holandsko	Haier Benelux SA Anderlecht Route de Lennik 451 BELGIUM
Nemecko, Rakúsko	Haier Deutschland GmbH Hewlett-Packard-Str. 4 D-61352 Bad Homburg GERMANY	Luxembursko	Haier Poland Sp. zo.o. Al. Jerozolimskie 181B 02-222 Warszawa POLAND
Spojené kráľovstvo	Haier Appliances UK Co. Ltd. One Crown Square Church Street East Woking, Surrey, GU21 6HR UK	Poľsko Česko Maďarsko Grécko Rumunsko Rusko	

ŽIVOTASCHOPNOSŤ NÁHRADNÝCH DIELOV

„Termostaty, teplotné snímače, dosky s plošnými spojmi a svetelné zdroje sú k dispozícii počas minimálne siedmich rokov od uvedenia poslednej jednotky modelu na trh.

Kľučky dverí, dverné závesy, podnosy a koše počas najmenej siedmich rokov a tesnenie dverí počas minimálne 10 rokov po uvedení poslednej jednotky modelu na trh“.

Záruka

Minimálna záruka je: 2 roky pre krajiny EÚ, 3 roky pre Turecko, 1 rok pre Spojené kráľovstvo, 1 rok pre Rusko, 3 roky pre Švédsko, 2 roky pre Srbsko, 5 rokov pre Nórsko, 1 rok pre Maroko, 6 mesiacov pre Alžírsko, pre Tunisko sa nevyžaduje právna záruka.

Iné informácie o výrobku nájdete <https://eprel.ec.europa.eu/> alebo naskenujte QR na energetickom štítku dodanom so spotrebičom

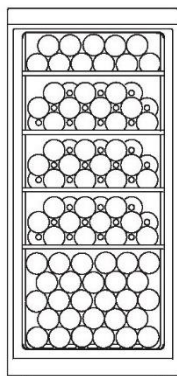

WS105GA

(kapacita 105
fliaš)

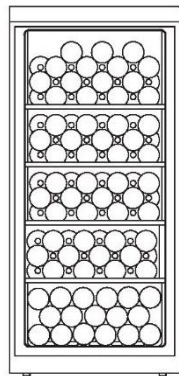

HWS116GAE

(kapacita 116
fliaš)

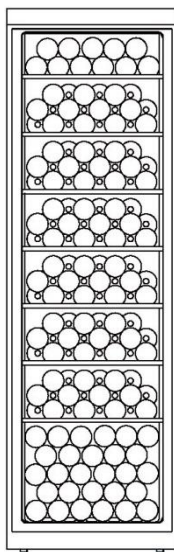

WS171GA

(kapacita 171 fliaš)

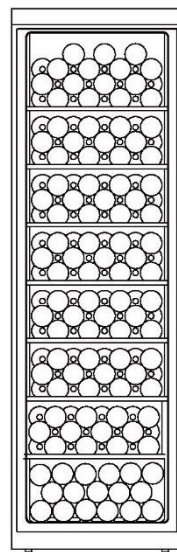
HWS188GAE
WC188DE

(kapacita 188
fliaš)

WS105GA-WS171GA-HWS116GEA-HWS188GEA-WC188DE-CZ

Haier

