

EWW1685W



SK Práčka so sušičkou

Návod na používanie



OBSAH

1. BEZPEČNOSTNÉ INFORMÁCIE.....	3
2. BEZPEČNOSTNÉ POKYNY.....	6
3. POPIS VÝROBKU.....	8
4. TECHNICKÉ ÚDAJE.....	8
5. INŠTALÁCIA.....	9
6. PRÍSLUŠENSTVO.....	13
7. OVLÁDACÍ PANEL.....	14
8. PROGRAMY.....	15
9. VOLITEĽNÉ FUNKCIE.....	21
10. NASTAVENIA.....	23
11. PRED PRVÝM POUŽITÍM.....	24
12. KAŽDODENNÉ POUŽÍVANIE - IBA PRANIE.....	24
13. KAŽDODENNÉ POUŽÍVANIE – PRANIE A SUŠENIE.....	28
14. KAŽDODENNÉ POUŽÍVANIE – IBA SUŠENIE.....	30
15. TIPY A RADY.....	31
16. OŠETROVANIE A ČISTENIE.....	34
17. RIEŠENIE PROBLÉMOV.....	38
18. SPOTREBA.....	43

MYSLÍME NA VÁS

Ďakujeme, že ste si kúpili spotrebič značky Electrolux. Vybrali ste si výrobok, ktorý v sebe skrýva desaťročia odborných skúseností a inovácií. Je dômyselný a štýlový a pri jeho navrhovaní sme mysleli predovšetkým na vás. Pri každom použití si tak môžete byť istí, že dosiahnete vynikajúce výsledky.

Vitajte vo svete Electrolux.

Navštívte našu stránku, kde nájdete:



Rady ohľadne používania, brožúry, návody na riešenie problémov a informácie o opravách:

www.electrolux.com/support



Zaregistrujte si svoj spotrebič a využívajte ešte lepší servis:

www.registerelectrolux.com



Príslušenstvo, spotrebný materiál a originálne náhradné diely pre spotrebič si môžete kúpiť na stránke:

www.electrolux.com/shop

STAROSTLIVOSŤ A SLUŽBY ZÁKAZNÍKOM

Vždy používajte originálne náhradné diely.

Keď budete kontaktovať autorizované servisné stredisko, nezabudnite si pripraviť nasledujúce údaje: model, číslo výrobu, sériové číslo.

Tieto informácie nájdete na typovom štítku.

Varovanie/upozornenie – Bezpečnostné pokyny

Všeobecné informácie a tipy

Ochrana životného prostredia

Vyhradzujeme si právo na zmeny bez predchádzajúceho upozornenia.

1. ⚠️ BEZPEČNOSTNÉ INFORMÁCIE

Pred inštaláciou a používaním spotrebiča si pozorne prečítajte priložený návod na používanie. Výrobca nezodpovedá za zranenia ani za škody spôsobené nesprávnou montážou alebo používaním. Tieto pokyny uskladnite na bezpečnom a prístupnom mieste, aby ste do nich mohli v budúcnosti nahliadnuť.

1.1 Bezpečnosť detí a zraniteľných osôb



VAROVANIE!

Hrozí nebezpečenstvo udusenia, poranenia alebo trvalého postihnutia.

- Tento spotrebič smú používať deti staršie ako 8 rokov a osoby so zníženou fyzickou, zmyslovou alebo psychickou spôsobilosťou alebo nedostatkom skúseností a znalostí, iba ak sú pod dozorom zodpovednej osoby alebo ak boli zodpovednou osobou poučené o bezpečnom používaní spotrebiča a rozumejú prípadným rizikám.
- Deti od 3 do 8 rokov a osoby s vysokou mierou postihnutia nesmú mať prístup k spotrebiču, pokiaľ nie sú pod nepretržitým dozorom.
- Deti do 3 rokov nesmú mať prístup k spotrebiču, iba ak sú nepretržite pod dohľadom zodpovednej osoby.
- Nedovoľte, aby sa deti hrali so spotrebičom.
- Obaly vždy uschovajte mimo dosahu detí a náležite ich zlikvidujte.
- Umývacie/pracie/čistiace prostriedky uschovajte mimo dosahu detí.
- Keď sú dvierka otvorené, nedovoľte deťom a domácim zvieratám, aby sa k nim priblížili.
- Ak má spotrebič detskú poistku, mala by byť zapnutá.
- Deti nesmú spotrebič bez dozoru čistiť ani vykonávať žiadnu údržbu na spotrebiči.

1.2 Všeobecná bezpečnosť

- Nemeňte technické parametre tohto spotrebiča.

- Tento spotrebič je určený na používanie v domácnosti a podobnom prostredí, ako sú napr.:
 - kuchynky pre zamestnancov v obchodoch, kanceláriách a iných pracovných prostrediach,
 - pre klientov v hoteloch, motelloch, penziónoch a iných ubytovacích zariadeniach;
 - komunitné oblasti v bytových blokoch alebo v práčovniach.
- Spotrebič sa má inštalovať ako voľne stojaci produkt alebo pod pracovnú plochu linky, ak to umožňujú požadované medzery.
- Spotrebič neinštalujte za uzamykateľné dvere, posuvné dvere ani dvere so závesom na opačnej strane, kde dvierka spotrebiča nemožno úplne otvoriť.
- Sieťovú zástrčku zapojte do sieťovej zásuvky až na konci procesu inštalácie. Skontrolujte, či je prívodný elektrický kábel po inštalácii prístupný.
- Vetrací otvor v dolnej časti spotrebiča nesmie byť zakrytý kobercom, podložkou ani inou pokrývkou podlahy.
- **UPOZORNENIE:** Spotrebič sa nesmie zapájať cez externé spínacie zariadenie, ako napr. časovač, ani nesmie byť zapojený do obvodu, ktorý sa pravidelne vypína a zapína.
- V miestnosti inštalácie spotrebiča zabezpečte vhodné vetranie a postarajte sa o to, aby sa do miestnosti nevracali nežiaduce plyny zo spotrebičov spaľujúcich plyn alebo iné palivá, ani spaliny zo zariadení s otvoreným plameňom.
- Vyfukovaný vzduch sa nesmie odvádzať do potrubia, ktoré je určené na odvádzanie dymu zo spotrebičov spaľujúcich plyn alebo iné palivá.
- Prevádzkový tlak vody v mieste vstupu vody z prípojky musí byť v rozmedzí od 0,5 bar (0,05 MPa) do 8 bar (0,8 MPa).
- Neprekračujte maximálnu náplň 8 kg (pozrite si kapitolu „Tabuľka programov“).

- Spotřebič treba zapojiť do vodovodnej siete pomocou novej dodanej súpravy hadíc alebo iných nových súprav hadíc dodaných autorizovaným servisným strediskom.
- Staré súpravy hadíc sa nesmú opätovne použiť.
- Ak je poškodený elektrický napájací kábel, musíte ho dať vymeniť u výrobcu, v autorizovanom servisnom stredisku alebo u kvalifikovanej osoby, aby sa predišlo nebezpečenstvu.
- Odstráňte vlákna alebo obalové nečistoty, ktoré sa nahromadili okolo spotrebiča.
- Predmety znečistené látkami, ako sú rastlinný olej alebo minerálny olej, acetón, alkohol, benzín, petrolej, čističe škvŕn, terpentín, vosky a odstraňovače vosku, sa pred sušením v práčke so sušičkou musia vyprať samostatne so zvýšenou dávkou pracieho prostriedku.
- Spotřebič nepoužívajte, ak boli kusy bielizne znečistené priemyselnými chemikáliami.
- V práčke so sušičkou nesušte odevy, ktoré neboli vyprané.
- Predmety ako molitan (latexová pena), kúpacie čiapky, vode odolné textílie, pogumované predmety a šaty či vankúše plnené molitanom by sa nemali sušiť v tejto práčke so sušičkou.
- Avivážne prípravky alebo podobné výrobky sa musia používať iba v súlade s pokynmi od výrobcu produktu.
- Z bielizne vyberte všetky predmety, ktoré by mohli byť zdrojom vznietenia ako napr. zapalovače alebo zápalky.
- Nikdy nezastavujte práčku so sušičkou pred skončením cyklu sušenia, ak bielizeň okamžite nevyberiete a nerozprestriedate, aby sa teplo rozptýlilo.
- Záverečná časť cyklu práčky so sušičkou prebieha bez ohrevu (ochladzovací cyklus), aby sa zabezpečilo vychladenie bielizne na teplotu, ktorá bielizeň nepoškodí.
- Na čistenie spotrebiča nepoužívajte prúd vody pod tlakom a/alebo paru.

- Vyčistite spotrebič vlhkou handrou. Používajte iba neutrálne saponáty. Nepoužívajte abrazívne výrobky, špongie s abrazívnou vrstvou, rozpúšťadlá ani kovové predmety.
- Pred vykonávaním údržby spotrebič vypnite a vytiahnite jeho zástrčku zo sieťovej zásuvky.

2. BEZPEČNOSTNÉ POKYNY

2.1 Inštalácia



Inštalácia musí byť v súlade s príslušnými nariadeniami v danej krajine.

- Dodržiavajte pokyny na inštaláciu dodané so spotrebičom.
- Spotrebič neinštalujte ani nepoužívajte na miestach, kde môže byť teplota nižšia ako 0 °C alebo kde je spotrebič vystavený poveternostným vplyvom.
- Pri presúvaní udržiavajte spotrebič vždy vo zvislej polohe.
- Zabezpečte prúdenie vzduchu medzi spotrebičom a podlahou.
- Odstráňte všetky obaly a prepravné prvky.
- Podlaha, kde má byť spotrebič umiestnený, musí byť rovná, stabilná, čistá a odolná voči vyššej teplote.
- Prepravné skrutky uschovajte na bezpečnom mieste. V prípade budúceho presunu spotrebiča ich budete musieť opäť naskrutkovať, aby ste zablokovaním bubna zabránili vnútornému poškodeniu.
- Vždy dávajte pozor, ak presúvate spotrebič, pretože je ťažký. Vždy používajte ochranné rukavice a uzavreté obuv.
- Poškodený spotrebič neinštalujte ani nepoužívajte.
- Spotrebič neinštalujte tam, kde dverka spotrebiča nemožno úplne otvoriť.
- Pomocou nožičiek nastavte potrebný priestor medzi spotrebičom a podlahou.
- Po umiestnení spotrebiča do konečnej trvalej polohy skontrolujte pomocou vodováhy, či je vo vodorovnej polohe. Ak nie je vo vodorovnej polohe,

zvýšte alebo znížte nožičky podľa potreby.

2.2 Elektrické zapojenie



VAROVANIE!

Nebezpečenstvo požiaru a zásahu elektrickým prúdom.

- Spotrebič musí byť uzemnený.
- Vždy používajte správne nainštalovanú zásuvku odolnú proti nárazom.
- Nepoužívajte viaczásuvkové adaptéry ani predlžovacie káble.
- Spotrebič neodpájajte ťahaním za napájací kábel. Vždy ťahajte za sieťovú zástrčku.
- Nedotýkajte sa elektrického napájacieho kábla ani jeho zástrčky mokrymi rukami.

2.3 Pripojenie do vodovodného potrubia

- Vodné hadice nesmiete poškodiť.
- Pred pripojením k novým potrubiam alebo potrubiam, ktoré boli opravené alebo vybavené novými zariadeniami (vodomery atď.), nechajte vodu stiecť, kým nebude čistá a čira.
- Uistite sa, že počas alebo po prvom použití spotrebiča neuniká viditeľné voda.

2.4 Používanie



VAROVANIE!

Hrozí nebezpečenstvo poranenia, zásahu elektrickým prúdom, požiaru, popálenín alebo poškodenia spotrebiča.

- Horľavé produkty alebo predmety, ktoré obsahujú horľavé látky, nevkładajte do spotrebiča, do jeho blízkosti ani naň.
- Počas spusteného programu sa nedotýkajte skla dvierok. Sklo môže byť horúce.
- Nesušte poškodené odevy (roztrhnuté, rozstrapkané), ktoré obsahujú vypchávky alebo výplň.
- Ak periete bielizeň s odstraňovačom škvrín, pred cyklom sušenia pustite dodatočný opakovací cyklus.
- Uistite sa, že ste z bielizne odstránili všetky kovové predmety.
- V tomto spotrebiči sušte iba bielizeň vhodnú na sušenie v spotrebiči. Dodržiavajte pokyny pre pranie uvedené na štítku bielizne.
- Na otvorené dvierka spotrebiča si nesadajte ani na ne nestúpajte.
- V spotrebiči nesušte mokré odevy, z ktorých kvapká voda.
- Nedovoľte, aby sa plastových častí spotrebiča dotýkali horúce predmety.
- Pred spustením programu sušenia vyberte guľu na pranie (ak sa používa).
- Guľu na pranie nepoužívajte, ak nastavíte nepretržitý program.

2.5 Vnútorne osvetlenie



VAROVANIE!

Hrozí nebezpečenstvo poranenia.

- Informácie o žiarovke/žiarovkách vnútri tohto výrobku a náhradných dieloch osvetlenia, ktoré sa predávajú samostatne: Tieto žiarovky sú navrhnuté tak, aby odolali extrémnym podmienkam v domácich spotrebičoch, ako napr. teplota, vibrácie, vlhkosť, alebo slúžia ako ukazovatele prevádzkového stavu spotrebiča. Nie sú určené na používanie iným spôsobom a nie sú vhodné na osvetlenie priestorov v domácnosti.
- Ak treba vymeniť vnútorné osvetlenie, obráťte sa na autorizované servisné stredisko.

2.6 Servis

- Ak treba dať spotrebič opraviť, obráťte sa na autorizované servisné stredisko. Používajte iba originálne náhradné diely.
- Nezabudnite, že vlastnoručná alebo neprofesionálna oprava môže mať bezpečnostné následky a mohla by spôsobiť zánik záruky.
- Nasledovné náhradné diely budú dostupné do dobu 10 rokov od ukončenia predaja modelu: motor a kefky motora, prevodovka medzi motorom a bubnom, čerpadlá, tlmiče a pružiny, prací bubon, bubnová trojnožka a súvisiace guľičkové ložiská, ohrievače a ohrevné prvky, vrátane tepelných čerpadiel, potrubí a súvisiacej výbavy vrátane hadíc, ventilov, filtrov a systémov aquastop, dosky plošných spojov, elektronické displeje, tlakové spínače, termostaty a senzory, softvér a firmvér vrátane resetovacieho softvéru, dverí, závesu dverí a tesnení, iných tesnení, súpravy zamykania dverí, plastové periférie ako dávkovače pracieho prostriedku. Upozorňujeme, že niektoré z týchto dielov môžu byť dostupné iba pre profesionálnych opravárov, a že nie všetky náhradné diely sú vhodné pre všetky modely.

2.7 Likvidácia

- Spotrebič odpojte od elektrickej siete a prívodu vody.
- Prívodný elektrický kábel odrežte blízko pri spotrebiči a zlikvidujte ho.
- Odstráňte západku dvierok, aby ste zabránili uviaznutiu detí a domácich zvierat v bubne.
- Spotrebič zlikvidujte v súlade s miestnymi požiadavkami na recykláciu elektrických a elektronických spotrebičov (WEEE).

3. POPIS VÝROBKU

3.1 Prehľad o spotrebiči

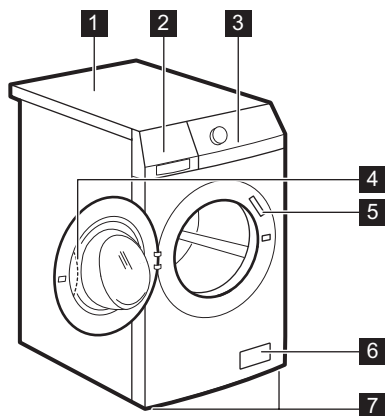

- 1 Pracovná plocha
- 2 Dávkovač pracieho prostriedku
- 3 Ovládací panel
- 4 Rukoväť dvierok
- 5 Typový štítok
- 6 Filter vypúšťacieho čerpadla
- 7 Nôžky na vyrovnanie spotrebiča

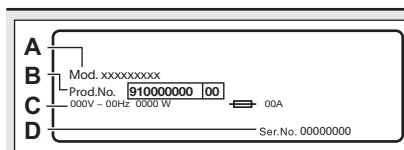

Typový štítok uvádzal elektrické napätie (C) a identifikátory spotrebiča, ako sú názov modelu (A), číslo výroby (B) a sériové číslo (D).

3.2 Zapnutie detskej poistky dverí

Toto zariadenie zabráni tomu, aby v bubne ostali zatvorené deti alebo domáce zvieratá.

Zariadenie otočte v smere hodinových ručičiek, kým nebude drážka vo vodorovnej polohe.

Nie je možné zatvoriť dvierka.

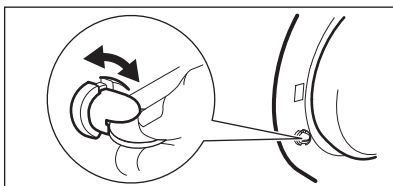

Ak chcete zatvoriť dvierka, zariadenie otočte proti smeru hodinových ručičiek, kým drážka nebude vo zvislej polohe.

4. TECHNICKÉ ÚDAJE

Rozmer	Šírka/výška/celková hĺbka	60.0 cm /85.0 cm /55.5 cm
Zapojenie do elektrickej siete	Napätie Celkový výkon Poistka Frekvencia	230 V 2 200 W 10 A 50 Hz

Úroveň ochrany proti vniknutiu pevných častíc a vlhkosti je zabezpečená ochranným krytom, okrem miesta, kde nemá nízkonapäťové zariadenie žiadnu ochranu proti vlhkosti		IPX4
Prívod vody ¹⁾		Studená voda
Ťlak pritekajúcej vody	Minimálny Maximálny	0,5 bar (0,05 MPa) 8 bar (0,8 MPa)
Maximálna náplň pri praní	Bavlna	8 kg
Maximálna náplň pri sušení	Bavlna Syntetika	4 kg 3 kg
Rýchlosť otáčok	Maximálna rýchlosť odstreďovania	1551 ot./min

1) Prívodnú hadicu pripojte k vodovodnému kohútiku s 3/4" závitom.

5. INŠTALÁCIA



VAROVANIE!

Pozrite si kapitoly o hľadne bezpečnosti.

5.1 Vybalenie

1. Odstráňte vonkajší obal. Ak je treba, použite rezák.

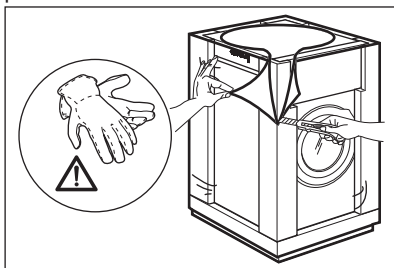

2. Odstráňte kartónový vrch a polystyrénový obal.

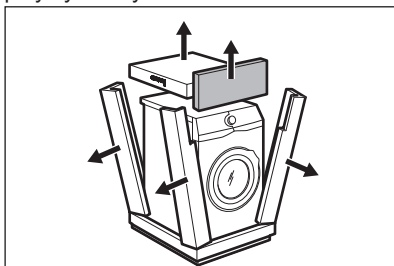

3. Otvorte dverka. Z bubna vyberte všetky predmety.

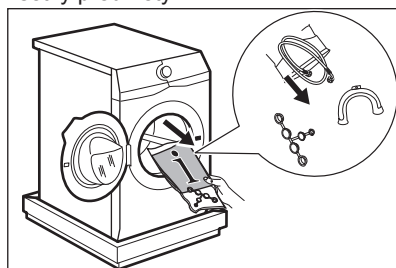

4. Predný polystyrénový obalový prvok položte na podlahu ako podložku pod spotrebič. Opatrne položte spotrebič na jeho zadnú stranu.

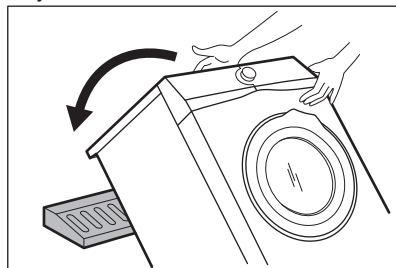

5. Zo dna odstráňte polystyrénovú ochranu. Spotrebič vráťte späť do vzpriamenej polohy.

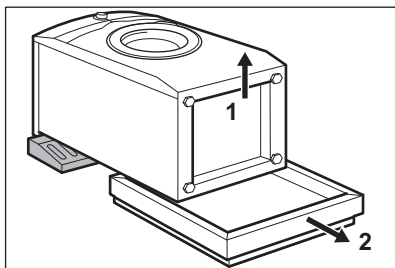

6. Vyberte napájací kábel a odtokovú hadicu z držiakov na hadice.

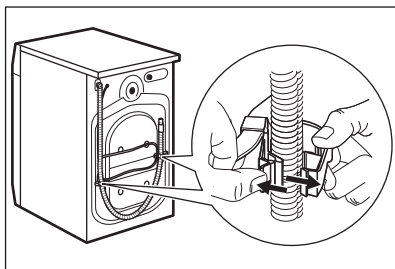

- i** Môže dôjsť k vytečeniu vody z odtokovej hadice. Je to spôsobené testovaním práčky v továrni.

7. Odstráňte tri prepravné skrutky/prvky a vytiahnite plastové rozpery.

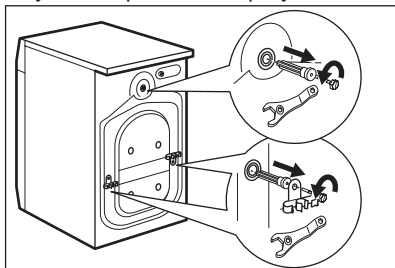

8. Do otvorov založte plastové kryty, ktoré nájdete v sáčku s návodom na použitie.

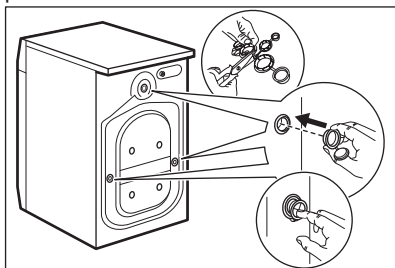

- i** Odporúčame, aby ste si obaly a prepravné skrutky odložili pre prípad, keď budete spotrebič premiestňovať.

5.2 Informácie ohľadom inštalácie

Umiestnenie a vyrovnanie do vodorovnej polohy

Správne upravte spotrebič, aby ste predišli vibráciám, huku a pohybu spotrebiča počas prevádzky.

1. Spotrebič nainštalujte na plochú a tvrdú podlahu. Spotrebič musí byť vo vodorovnej polohe a stabilný. Uistite sa, že sa spotrebič nedotýka steny ani iných jednotiek a že je dostatočná cirkulácia vzduchu pod spotrebičom.
2. Úroveň nastavte uvoľnením alebo utiahnutím nožičiek. Všetky nožičky musia stáť pevne na podlahe.



VAROVANIE!

Spotrebič nevyrovnávajte podložením kartónu, drevených blokov alebo podobných materiálov pod nožičky spotrebiča.

Prívodná hadica



UPOZORNENIE!

Uistite sa, že nie sú poškodené hadice a že nedochádza k únikom zo spojok. Ak je prívodná hadica príliš krátka, nepoužívajte predĺžovaciu hadicu. Obráťte sa na servisné stredisko a požiadajte o výmenu prívodnej hadice.

1. Pripojte prívodnú hadicu na zadnú stranu spotrebiča.

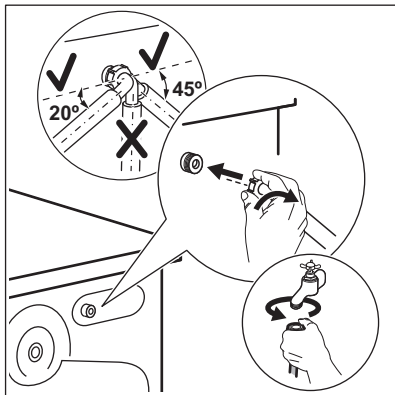

2. Umiestnite ju doľava alebo doprava, v závislosti od polohy vodovodného kohútika. Uistite sa, že prívodná hadica nie je vo vertikálnej polohe.
3. V prípade potreby uvoľnite kruhovú maticu a nastavte správnu polohu.
4. Prívodnú hadicu pripojte k vodovodnému kohútiku so studenou vodou s 3/4" závitom.

Vypúšťanie vody

Priamo do odtokového potrubia vo výške aspoň 60 cm a najviac 100 cm.

- i** Odtokovú hadicu môžete predĺžiť na dĺžku max. 400 cm. Ak potrebujete inú odtokovú hadicu, prípadne ju chcete predĺžiť, obráťte na autorizované servisné stredisko.

Odtokovú hadicu je možné pripojiť viacerými spôsobmi:

1. Na odtokovej hadici vytvorte tvar U a hadicu umiestnite do plastového držiaka.

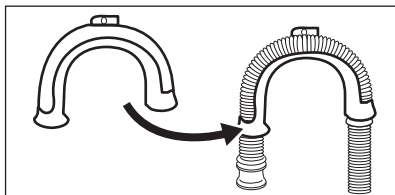

2. Na hrane umývadla – upevnite držiak o vodovodný kohútik alebo na stenu.

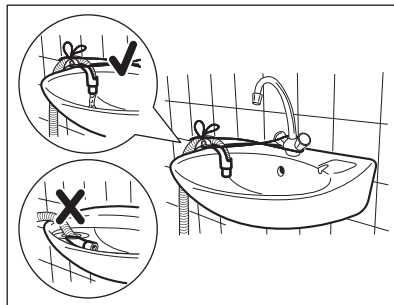

- i** Uistite sa, že plastový držiak je počas vypúšťania spotrebiča nehybný a že koniec odtokovej hadice nie je ponorený vo vode. Môže dôjsť k návratu špinavej vody do spotrebiča.

3. Ak vyzerá koniec odtokovej hadice takto (pozrite si obrázok), môžete ho zatlačiť priamo do odtokového potrubia.

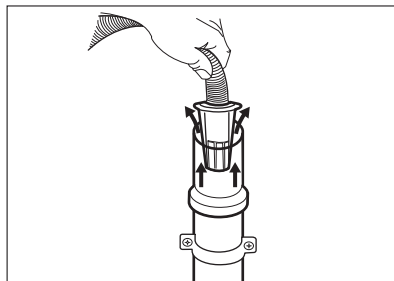

4. Na stúpacie potrubie s vetracím otvorom – vložte odtokové potrubie priamo na výpustnú hadicu. Pozrite si príslušný obrázok.

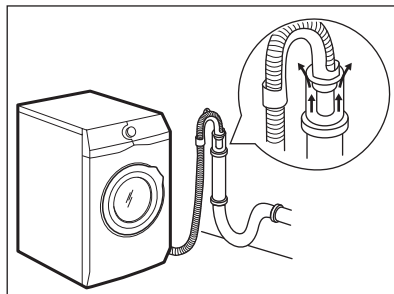



Koniec odtokovej hadice musí byť vždy odvetraný, t. j. vnútorný priemer odtokového potrubia (min. 38 mm – min. 1,5") musí byť väčší ako vonkajší priemer odtokovej hadice.

5. Bez plastového držiaka hadice, do sifónu umývadla – Odtokovú hadicu pripojte k prípojke sifónu a utiahnite svorkou. Pozrite si príslušný obrázok.

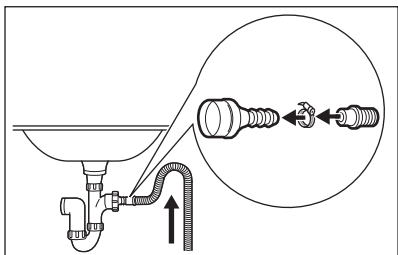

Uistite sa, že odtoková hadica vytvára slučku, aby sa nečistoty z umývadla nedostali do spotrebiča.

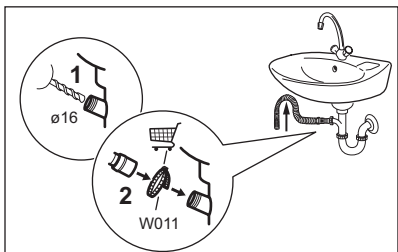

Odtokovú hadicu pripojte k prípojke sifónu a utiahnite svorkou. Uistite sa, že odtoková hadica vytvára slučku, aby sa nečistoty z umývadla nedostali do spotrebiča.

6. Hadicu umiestnite priamo do zabudovaného odtokového potrubia v stene miestnosti, hadicu treba prichytiť svorkou.

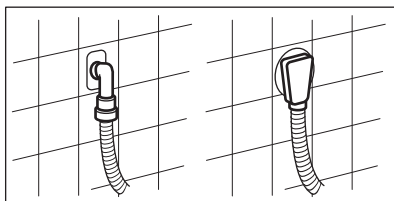

5.3 Zapojenie do elektrickej siete

Na konci inštalácie môžete pripojiť sieťovú zástrčku do sieťovej zásuvky.

Parametre napájania a elektrickej siete sú uvedené na typovom štítku a v kapitole „Technické údaje“. Ubezpečte sa, že požadované parametre zodpovedajú parametrom domácej elektrickej siete.

Skontrolujte, či elektrická sieť v domácnosti znesie požadované zaťaženie, pričom berte do úvahy aj prevádzku iných spotrebičov.

Spotrebič pripojte k uzemnenej zásuvke.

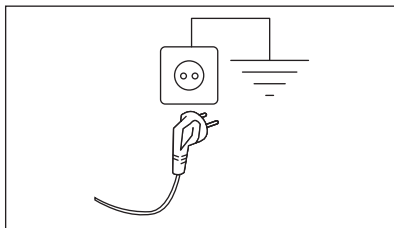

Prívodný elektrický kábel musí byť ľahko prístupný aj po inštalácii spotrebiča.

Ak máte nejaké otázky ohľadne elektrického zapojenia a inštalácie spotrebiča, obráťte sa na autorizované servisné stredisko.

Výrobca nezodpovedá za škody ani úrazy spôsobené nedodržením vyššie uvedených bezpečnostných pokynov.

6. PRÍSLUŠENSTVO

6.1 Dostupné na www.electrolux.com/shop alebo u autorizovaného predajcu

Pozorne si prečítajte pokyny dodávané s príslušenstvom.

- i** Zachovanie bezpečnostných štandardov spotrebiča zaručí iba vhodné príslušenstvo schválené spoločnosťou ELECTROLUX. Pri použití neschválených dielov zanikajú akékoľvek nároky na reklamácie.

6.2 Súprava upevňovacích doštičiek

Ak spotrebič inštalujete na podstavec, ktorý nie je príslušenstvom dodaným spoločnosťou ELECTROLUX, zaistíte spotrebič upevňovacími doštičkami.

Pozorne si prečítajte pokyny dodávané s príslušenstvom.

6.3 Špeciálna súprava

Sušičku môžete umiestniť na hornú časť práčky **iba s použitím správnej montážnej súpravy**.

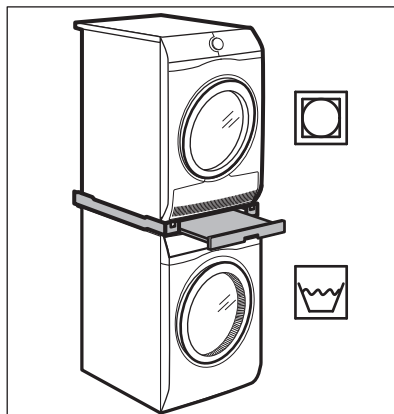

VAROVANIE!

Sušičku neumiestňujte pod práčku. Skontrolujte hĺbky vašich spotrebičov, aby ste si overili kompatibilitu montážnej súpravy.

7. OVLÁDACÍ PANEL

7.1 Popis ovládacieho panela

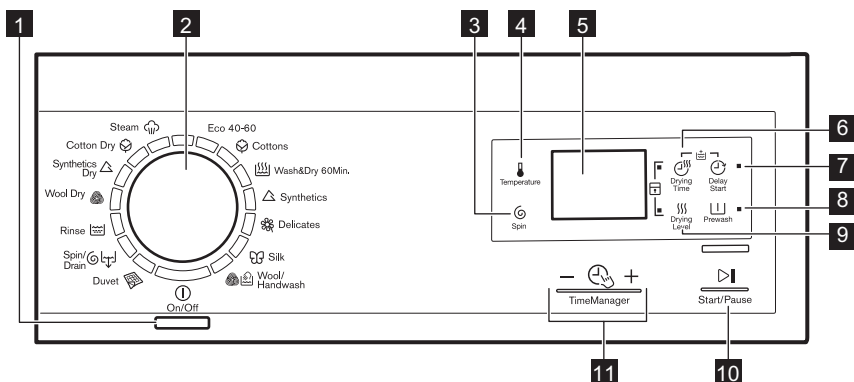





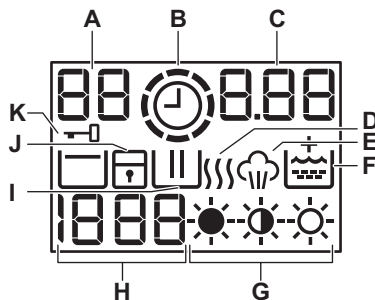













- | | |
|--|---|
| <p>1 Tlačidlo Zap / Vyp (On/Off)</p> <p>2 Volič programov</p> <p>3 Dotykové tlačidlo zníženia rýchlosti odstreďovania (Spin)</p> <p>4 Dotykové tlačidlo teploty (Temperature)</p> <p>5 Displej</p> <p>6 Dotykové tlačidlo Čas sušenia (Drying time)</p> <p>7 Dotykové tlačidlo Posunutý štart (Delay Start)</p> | <p>8 Tlačidlo Predpieranie (Prewash)</p> <p>9 Dotykové tlačidlo Úroveň vysušenia (Drying level)</p> <p>10 Dotykové tlačidlo Štart/Prestávka (Start/Pause)</p> <p>11 Dotykové tlačidlo Time Manager - + (Time Manager)</p> |
|--|---|

7.2 Displej



- A.** Oblasť teploty:
 88: Ukazovateľ teploty

- - : Ukazovateľ studenej vody

- B. : Ukazovateľ funkcie Time Manager.
- C. Oblasť času:
- : trvanie programu
 - : posunutý štart
 - : chybové kódy
 - : chybové hlásenie
 - : program sa skončil.
- D. : Fáza sušenia.
- E. : Parná fáza.
- F. : Trvalá funkcia Extra plákanie.
- G. , , : Ukazovatele úrovne vysušenia.
- H. Oblasť odstred'ovania:
- : Ukazovateľ rýchlosti odstred'ovania
 - : Ukazovateľ funkcie Bez odstred'ovania
 - : Ukazovateľ funkcie Plákanie Stop
- I. : Fáza prania.
- J. : Ukazovateľ detskej poistky.
- K. : Ukazovateľ zablokovaných dvierok



8. PROGRAMY

8.1 Tabuľka programov

Program Teplotný rozsah	Maximálna hmotnosť náplne Referenčná rýchlosť odstred'ovania	Popis programu (druh náplne a úroveň znečistenia)
Eco 40-60 (režim lba pranie) 40 °C ¹⁾ 60 °C ²⁾ – 30 °C	8 kg 1600 ot./min	
Eco 40-60 + Úroveň Suché na uloženie (režim prania a sušenia Wash&Dry) 40 °C ³⁾ 60 °C – 30 °C	4 kg 1600 ot./min	Biele bavlna a farebne stála bavlna. Bežne znečistená bielizeň.
Eco 40-60 + úroveň Suché na uloženie (režim lba sušenie) ⁴⁾	4 kg	Biele bavlna a farebne stála bavlna.
 Cottons 90 °C - Studená voda	8 kg 1600 ot./min	Biele a farebná bavlna. Bežne, veľmi a mierne zašpinená bielizeň.

Program Teplotný rozsah	Maximálna hmotnosť náplne Referenčná rýchlosť odstredovania	Popis programu (druh náplne a úroveň znečistenia)
 Propre&Sec 60Min. 40 °C – 30 °C	1 kg 1200 ot./min	Úplný program zložený z fázy prania a sušenia na malé množstvo bielizne zo zmiešaných materiálov (bavlnené a syntetické odevy).
 Synthetics 60 °C - Studená voda	3 kg 1200 ot./min	Syntetické alebo zmesové tkaniny. Bežne zašpinená bielizeň.
 Delicates 40 °C - Studená voda	2 kg 1200 ot./min	Jemné tkaniny ako akryl, viskóza a zmesové tkaniny, ktoré si vyžadujú šetrné pranie. Bežne a mierne zašpinená bielizeň.
 Silk 30 °C - Studená voda	1 kg 1000 ot./min	Špeciálny program na hodváb a zmesové syntetické materiály.
 Wool/Handwash 40 °C - Studená voda	1.5 kg 1200 ot./min	Vlna vhodná na pranie v práčke, vlna určená na ručné pranie a iné tkaniny s označením «hand washing» pre ručné pranie. ⁵⁾
 Duvet 60 °C - Studená voda	3 kg 800 ot./min	Špeciálny program pre jednu syntetickú deku, prikrývku, plachtu a podobne.
 Spin/Drain ⁶⁾	8 kg 1600 ot./min	Všetky tkaniny okrem vlny a veľmi jemnej bielizne. Odstredovanie bielizne a odčerpanie vody z bubna.
 Rinse Studená voda	8 kg 1600 ot./min	Plákanie a odstredovanie bielizne. Všetky tkaniny okrem vlnenej a veľmi jemnej bielizne. Rýchlosť odstredovania znížte podľa druhu bielizne.
 Wool Dry	1 kg	Program sušenia na vlnu.
 Synthetics Dry	3 kg	Program sušenia pre syntetickú bielizeň.
 Cotton Dry	4 kg	Program sušenia pre bavlnenú bielizeň.

Program Teplotný rozsah	Maximálna hmotnosť náplne Referenčná rýchlosť odstredovania	Popis programu (druh náplne a úroveň znečistenia)
Parné programy⁷⁾		
<p>Paru možno použiť na usušenie, opranú alebo už jedenkrát nosenú bielizeň. Tieto programy dokážu redukovať pokrčenie a zápach a zmäkčiť bielizeň.</p>		
<p>Nepoužívajte žiaden prací prostriedok. V prípade potreby odstráňte škvŕny práním alebo odstraňovačom škvŕn.</p>		
<p>Parné programy nemajú hygienický účinok.</p>		
<p>Parný program nenastavujte na tieto druhy bielizne:</p>		
<ul style="list-style-type: none"> • Bielizeň určenú na pranie pri teplote nižšej ako 40 °C. • Bielizeň, ktorá nemá na štítku uvedené, že je vhodná na sušenie v sušičke. • Bielizeň určená na chemické čistenie. 		

Program Teplotný rozsah	Maximálna hmotnosť náplne Referenčná rýchlosť odstreďovania	Popis programu (druh náplne a úroveň znečistenia)
 Vapeur	1 kg	Program s použitím pary pre riadenie alebo osvieženie bavlnenej a syntetickej bielizne . Stlačením tlačidiel Time Manager vyberte jeden z dostupných cyklov: <ul style="list-style-type: none"> • Proti krčeniu  (pôvodné nastavenie trvania programu) • Osvieženie bielizne  (krátke trvanie programu)

1) Podľa nariadenia Európskej komisie 2019/2023. Tento program pri predvolenej teplote a rýchlosti odstreďovania v režime prania s menovitou kapacitou 8 kg vyperie bežne znečistenú bavlnenú bielizeň, ktorá sa zvyčajne perie pri 40 °C alebo 60 °C, spolu v jednom cykle.



Bližšie informácie o dosiahnutej teplote bielizne, trvaní programu a iné údaje nájdete v kapitole „Hodnoty spotreby“.
 Najúčinnnejšie programy z hľadiska spotreby energie sú zvyčajne dlhšie cykly pri nižších teplotách.

2) Bavlna – úsporný program. Tento program pri 60 °C s náplňou 8 kg je referenčným programom pre údaje na štítku s energetickými údajmi v súlade so smernicou 96/60/ES. Tento program nastavte vtedy, ak chcete dosiahnuť dobrú účinnosť prania a znížiť spotrebu energie. Prací program sa predĺži.

3) Podľa nariadenia Európskej komisie 2019/2023. Tento program pri predvolenej teplote a rýchlosti odstreďovania, v režime prania a sušenia, s menovitou kapacitou 4 kg a s úrovňou vysušenia Suchá na uloženie, predstavuje cyklus prania a sušenia a vyperie bežne znečistenú bavlnenú bielizeň, ktorá sa zvyčajne perie pri 40 °C alebo 60 °C, spolu v jednom cykle a po fáze sušenia je možné bielizeň odložiť do skrine.























4) Tento program je referenčným programom sušenia pre údaje uvedené na štítku s energetickými údajmi v súlade so smernicou 96/60/ES. Preskúšanie v súlade s EN 50229 sa musí vykonať s PRVOU dávkou na sušenie s maximálnou deklarovanou kapacitou sušenia (zloženie dávky podľa EN 61121) pri nastavenom programe AUTOMATICKÝ – SUCHÁ NA ULOŽENIE pre cyklus Eco 40-60. DRUHÁ dávka na sušenie so zostatkovou náplňou musí byť preskúšaná pri nastavenom programe AUTOMATICKÝ – SUCHÁ NA ULOŽENIE pre cyklus Eco 40-60.

5) Počas tohto cyklu sa bubon otáča pomaly, aby bolo zaručené jemné vypranie. Môže sa zdať, že sa bubon neotáča alebo že sa neotáča správne.

6) Nastavte rýchlosť odstreďovania. Uistite sa, že je vhodná pre druh pranej tkaniny. Ak nastavíte funkciu Bez odstreďovania, potom prebehne iba fáza vypúšťania.

7) Ak nastavíte parný program s vysušenou bielizňou, na konci cyklu môže byť bielizeň vlhká. Odporúčame zavesiť oblečenie na čerstvý vzduch asi na 10 minút, aby vyschlo. Po skončení programu rýchlo vyberte bielizeň z bubna. Po parnom cykle možno bude treba bielizeň vyžehliť, ale s menšou námahou.

Kompatibilita voliteľných funkcií programu

Program						
Eco 40-60	■	■	■	■	■	■
Cottons 	■	■	■	■	■	■
Propre&Sec 60Min. 				■		
Synthetics 	■	■	■	■	■	■
Delicates 	■	■	■	■		■
Silk 	■	■		■		
Wool/Handwash  	■	■	■	■		
Duvet 	■			■		
Spin/Drain   1)	■	■		■		
Rinse 	■	■	■	■		■
Wool Dry  				■		
Synthetics Dry 				■		
Cotton Dry 				■		
Vapeur 				■		

1) Nastavte rýchlosť odstreďovania. Uistite sa, že je vhodná pre druh pranej tkaniny. Ak nastavíte funkciu Bez odstreďovania, potom prebehne iba fáza vypúšťania.

Vhodné pracie prostriedky pre každý program

Program	Univerzálny prášok ¹⁾	Tekutý univerzálny	Tekutý pre farebnú bielizeň	Jemná bielizeň, vlna	Špeciálne
Eco 40-60	▲	▲	▲	--	--
Cottons	▲	▲	▲	--	--
Propre&Sec 60Min.	--	▲	▲	--	--
Synthetics	▲	▲	▲	--	--
Delicates	--	--	--	▲	▲
Silk	--	--	--	▲	▲
Wool/Hand-wash	--	--	--	▲	▲

Program	Univerzálny prášok ¹⁾	Tekutý univerzálny	Tekutý pre farebnú bielizeň	Jemná bielizeň, vlna	Špeciálne
Duvet	--	--	--	▲	▲

¹⁾ Pri teplote nad 60 °C sa odporúča používanie práškoveho pracieho prostriedku.

▲ = Odporúčané

-- = Neodporúčané

8.2 Automatické sušenie

Stupeň vysušenia	Druh tkaniny	Kapacita
Extra suchá Na froté tkaniny	Bavlna a ľan (župany, osušky a pod.)	do 4 kg
Suchá na uloženie Bielizeň určená na uloženie	Bavlna a ľan (župany, osušky a pod.)	do 4 kg
	Syntetika a zmesové tkaniny (pulóvre, blúzky, spodná bielizeň, domáce konfekcie a posteľná bielizeň)	do 3 kg
	Hodváb (hodvábne odevy a veľmi jemné tkaniny)	do 0.5 kg
Suchá na žehlenie Vhodné na žehlenie	Vlnená bielizeň (vlnené svetre)	do 1 kg
	Bavlna a ľan (plachty, obrusy, košele a pod.)	do 4 kg

8.3 Časované sušenie

Stupeň vysušenia	Druh tkaniny	Náplň (kg)	Rýchlosť otáčok (ot./min)	Odporúčané trvanie (min)
Extra suchá Na froté tkaniny	Bavlna a ľan (župany, osušky a pod.)	4	1600	165 - 180
		2	1600	90 - 100
		1	1600	60 - 70
Suchá na uloženie Bielizeň určená na uloženie	Bavlna a ľan (župany, osušky a pod.)	4	1600	155 - 170
		2	1600	80 - 90
		1	1600	50 - 60

Stupeň vysušenia	Druh tkaniny	Náplň (kg)	Rýchlosť otáčok (ot./min)	Odporúčaná trvanie (min)
Suchá na uloženie Bielizeň určená na uloženie	Syntetika a zmesové tkaniny (pulóvre, blúzky, spodná bielizeň, domáce konfekcie a posteľná bielizeň)	3	1200	90 - 105
		1	1200	40 - 50
	Vlna (vlnené pulóvre)	1	1200	80 - 100
	Hodváb (hodvábne odevy a veľmi jemné tkaniny)	0.5	1000	75 - 85
Suchá na žehlenie Vhodné na žehlenie	Bavlna a ľan (plachty, obrusy, košeľe a pod.)	4	1600	110 - 125
		2	1600	65 - 75
		1	1600	40 - 50

8.4 Woolmark Apparel Care – Modrý



- Cyklus prania vlny tohto spotrebiča bol schválený spoločnosťou The Woolmark Company na pranie vlnených odevov, ktoré sú označené symbolom ručného prania „hand

wash“, za predpokladu, že odevy sa perú v súlade s pokynmi výrobcu tejto práčky. Pri sušení a ďalšej starostlivosti o odevy postupujte podľa pokynov na štítku. M1380

- Cyklus sušenia vlny tohto spotrebiča bol schválený spoločnosťou The Woolmark Company na sušenie vlnených odevov, ktoré sú označené symbolom ručného prania „hand wash“, za predpokladu, že odevy sa sušia v súlade s pokynmi výrobcu tohto spotrebiča. Pri ďalšej starostlivosti o odevy postupujte podľa pokynov na štítku. M1381
- Symbol Woolmark je v mnohých krajinách certifikačnou obchodnou značkou.

9. VOLITEĽNÉ FUNKCIE

9.1 Temperature 🌡️

Touto voliteľnou funkciou môžete zmeniť predvolenú teplotu.

Ukazovateľ – = studená voda.

Na displeji sa zobrazí nastavená teplota.

9.2 Spin 🌀

Touto voliteľnou funkciou môžete znížiť štandardnú rýchlosť odstreďovania.

Na displeji sa zobrazuje ukazovateľ nastavenej rýchlosti.

Ďalšie voliteľné funkcie odstreďovania:

Bez odstreďovania

- Po nastavení tejto voliteľnej funkcie práčka vypustí všetky fázy odstreďovania.
- Túto funkciu nastavte pre veľmi jemné tkaniny.
- Pri niektorých pracích programoch sa vo fáze plákania spotrebuje viac vody.
- Na displeji sa zobrazí ukazovateľ

— — —

Plákание Stop

- Túto funkciu nastavte, ak chcete zabrániť pokrčeniu bielizne.
- Prací program sa skončí s vodou v bubne. Bubon sa pravidelne otáča, aby sa zabránilo pokrčeniu bielizne.
- Dvierka zostanú zablokované. Ak chcete dvierka otvoriť, musíte vypustiť vodu.
- Na displeji sa zobrazí ukazovateľ .



Postup vypúšťania vody nájdete v časti „Po skončení programu“.

9.3 Drying time

Prostredníctvom tejto voliteľnej funkcie môžete nastaviť čas sušenia danej bielizne. Na displeji sa zobrazí nastavená hodnota.

Pri každom stlačení tohto dotykového tlačidla sa hodnota zvýši o 5 minút.



Všetky časy sušenia nie je možné nastaviť pre rôzne typy materiálov.

9.4 Delay Start

Pomocou tejto voliteľnej funkcie môžete posunúť štart programu o 30 minút až 20 hodín.

Na displeji sa zobrazí príslušný ukazovateľ.

Spotrebič sa spustí a veko je zablokované.

Po niekoľkých minútach sa veko bude dať otvoriť.

9.5 Prewash

Pomocou tejto funkcie pridáte k praciemu programu fázu predpierania.



Túto funkciu používajte na veľmi znečistenú bielizeň.

Keď nastavíte túto funkciu, trvanie programu sa predĺži.

Rozsvieti sa príslušný ukazovateľ.

9.6 Drying level



Prostredníctvom tejto voliteľnej funkcie môžete nastaviť automatickú úroveň vysušenia bielizne. Na displeji sa zobrazuje symbol nastavenej úrovne.

-  Úroveň **Extra suchá** pre bavlnenú bielizeň
-  Úroveň **Suchá na uloženie** pre bavlnenú, syntetickú, hodvábnu a vlnenú bielizeň
-  Úroveň **Suchá na žehlenie** pre bavlnenú bielizeň









9.7 Správca nastavenia času

—  +

Po nastavení pracieho programu sa na displeji zobrazí jeho štandardné trvanie.

Stlačením tlačidla  alebo  môžete skrátiť alebo predĺžiť trvanie programu.

Funkcia Time Manager je dostupná iba pri programoch uvedených v tabuľke.

Indikátor				Eco 40-60	
 1)	■	■			
	■	■	■		
	■	■			
	■	■	■	■	■ 2)
	■	■			



Indikátor				Eco 40-60	
	■3)	■3)	■		
	■	■			
	■4)	■	■3)	3)	■5)

- 1) Najkratší: osvieženie bielizne.
- 2) Trvanie programu vhodné na osvieženie bielizne.
- 3) Štandardná dĺžka programu.
- 4) Najdlhší: Zvyšovanie trvania programu postupne znižuje spotrebu energie. Fáza optimalizovaného ohrievania šetrí energiu a dlhšie trvanie zaručí rovnaké výsledky prania (najmä pri bežnom znečistení).
- 5) Pôvodné nastavenie trvania programu vhodné na ochranu proti pokrčeniu bielizne.



10. NASTAVENIA

10.1 Detská poistka

Pomocou tejto voliteľnej funkcie môžete zabrániť deťom hrať sa s ovládacím panelom.

- Ak chcete **zapnúť/vypnúť** túto voliteľnú funkciu, stlačte súčasne tlačidlá  a  a podržte ich stlačené, kým sa ukazovateľ  **nerozsvieti/nezhasne**.



Túto funkciu môžete zapnúť:

- Po stlačení tlačidla : zablokujú sa voliteľné funkcie a otočný ovládač programu.
- Pred stlačením tlačidla : spotrebič sa nedá spustiť.

10.2 Trvalé extra oplachovanie



Pomocou tejto voliteľnej funkcie môžete natrvalo zapnúť funkciu Extra

oplachovanie pre každý nový nastavený program.

- Ak chcete **zapnúť/vypnúť** túto voliteľnú funkciu, stlačte súčasne tlačidlá  a  a držte ich stlačené, kým sa ukazovateľ  **nerozsvieti/nezhasne**.

10.3 Zvukové signály

Kedy zaznejú zvukové signály:

- Program sa skončil.
 - Spotrebič má poruchu.
- Ak chcete **vypnúť/zapnúť** zvukové signály, stlačte tlačidlo  a tlačidlo  súčasne na 6 sekúnd.



Aj keď zvukové signály vypnete, zaznejú pri poruche spotrebiča.

11. PRED PRVÝM POUŽITÍM

i Počas inštalácie alebo pred prvým použitím môžete spozorovať malé množstvo vody v spotrebiči. Ide o zvyškovú vodu zanechanú v spotrebiči po úplnej funkčnej skúške v továrni, aby sa zabezpečilo, že bude spotrebič dodaný zákazníkom v perfektnom stave a bez dôvodov na obavu.

1. Zástrčku spotrebiča zapojte do sieťovej zásuvky.

2. Otvorte vodovodný ventil.
 3. Do priehradky na prací prostriedok pre fázu prania nalejte 2 litre vody. Aktivuje sa odtokový systém.
 4. Do priehradky na fázu prania pridajte malé množstvo pracieho prostriedku.
 5. Nastavte a spustíte program pre bavlnu s najvyššou teplotou bez bielizne v bubne.
- Týmto odstránite prípadné nečistoty z bubna a nádrže.

12. KAŽDODENNÉ POUŽÍVANIE - IBA PRANIE

! **VAROVANIE!**
Pozrite si kapitoly ohľadne bezpečnosti.

12.1 Vloženie bielizne

1. Otvorte dverka spotrebiča
2. Skôr ako bielizeň vložíte do spotrebiča, vyprázdňte vrecká a odevy narovnajete.
3. Bielizeň vkladajte do bubna po jednom.

Uistite sa, že ste do bubna nevložili príliš veľa bielizne.

4. Pevne zatvorte dverka.

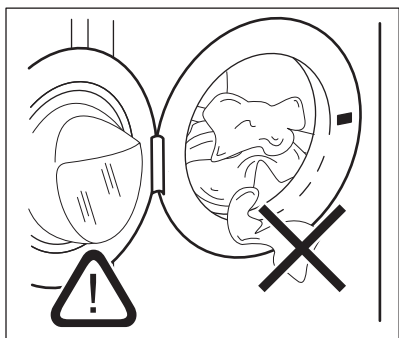

! **UPOZORNENIE!**
Uistite sa, že medzi tesnením a dvierkami nezostala zachytená bielizeň. Hrozí riziko úniku vody alebo poškodenia bielizne.

i Pranie bielizne silne znečistenej olejom alebo tukom by mohlo poškodiť gumené časti práčky.

12.2 Používanie pracích prostriedkov a prídavných prostriedkov

1. Odmerajte správne množstvo pracieho prostriedku a aviváže.
2. Do priehradiek pridajte prací prostriedok a aviváž.
3. Opatrne zatvorte zásuvku na prací prostriedok

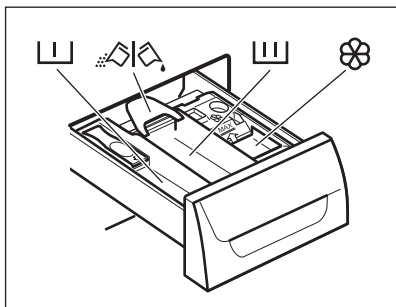

12.3 Priehradky na prací prostriedok







UPOZORNENIE!

Používajte iba pracie prostriedky určené pre práčky.



Vždy dodržiavajte pokyny uvedené na obale pracích prostriedkov.

	Priehradka pre prací prostriedok na fázu predpierania.
	Priehradka na prací prostriedok pre fázu prania.
	Priehradka na tekuté prídavné prostriedky (aviváž, škrob).
	Klapka na práškový alebo tekutý prací prostriedok.

12.4 Tekutý alebo práškový prací prostriedok

- Poloha **A** pre práškový prací prostriedok (nastavenie z výroby).
- Poloha **B** pre tekutý prací prostriedok.



Keď používate tekutý prací prostriedok:

- Nepoužívajte gélové ani husté tekuté pracie prostriedky.
- Nepridávajte viac tekutého prostriedku ako je maximálna úroveň.
- Nenastavujte fázu predpierania.
- Nenastavujte posunutý štart.

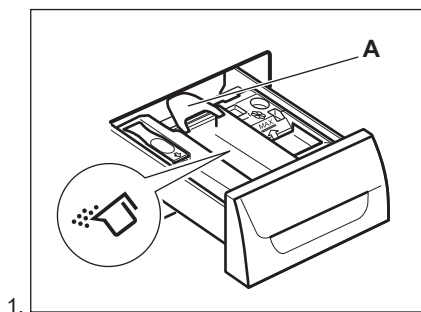

1.

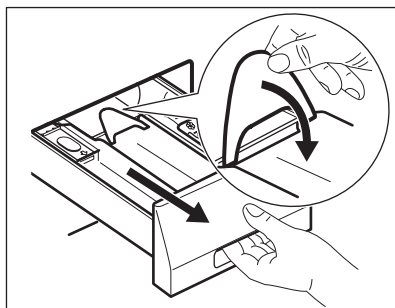

2.

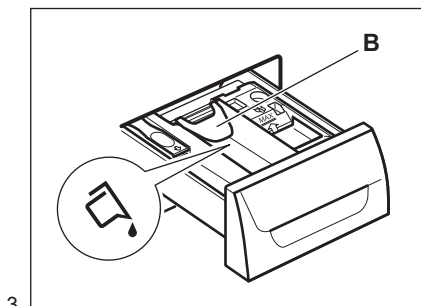

3.

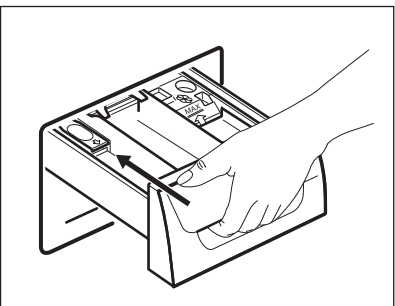

4.

12.5 Zapnutie spotrebiča

Ak chcete spotrebič zapnúť alebo vypnúť, stlačte tlačidlo . Keď sa spotrebič zapne, zaznie zvukový signál.

12.6 Nastavenie programu



- Otočením ovládača programov nastavte program:
 - Rozsvieti sa ukazovateľ príslušného programu.
 - Ukazovateľ tlačidla  bliká.
 - Na displeji sa zobrazí úroveň funkcie Time Manager, trvanie programu a ukazovatele fáz programu.
- V prípade potreby zmeňte teplotu, rýchlosť odstreďovania, trvanie cyklu alebo pridajte dostupné voliteľné funkcie. Pri zapnutí niektorej voliteľnej funkcie sa rozsvieti ukazovateľ danej voliteľnej funkcie.



Pri nesprávnom nastavení sa na displeji zobrazí hlásenie .

12.7 Spustenie programu bez posunutia štartu

Stlačte .

- Ukazovateľ  prestane blikat' a bude svietiť.
- Na displeji začne blikat' ukazovateľ .
- Program sa spustí, dverka sa zaistia a na displeji sa zobrazí ukazovateľ .
- Vypúšťacie čerpadlo sa môže na chvíľu spustiť, keď spotrebič napúšťa vodu.



Po uplynutí približne 15 minút od začiatku programu:

- Spotrebič automaticky upraví trvanie programu podľa aktuálnej náplne bubna.
- Na displeji sa zobrazí nová hodnota.

12.8 Spustenie programu s posunutím štartu

1. Opakovane stlačajte tlačidlo , až kým sa na displeji nezobrazí požadovaná doba posunutia.





Na displeji sa rozsvieti príslušný ukazovateľ.

2. Stlačte tlačidlo :

- Spotrebič začne odpočítavať čas.
- Dvierka sa zablokujú a na displeji sa zobrazí ukazovateľ .
- Po skončení odpočítavania sa automaticky spustí program.





Pred stlačením tlačidla  môžete zrušiť alebo zmeniť nastavenie posunutého štartu. Zrušenie posunutého štartu:

- Stlačením tlačidla  prerušíte činnosť spotrebiča.
- Stlačajte tlačidlo , až kým sa na displeji nezobrazí .
- Po opätovnom stlačení tlačidla  sa program okamžite spustí.

12.9 Prerušenie programu a zmena voliteľných funkcií

Len niekoľko voliteľných funkcií môžete zmeniť ešte pred ich pôsobením.

1. Stlačte tlačidlo . Ukazovateľ bliká.
2. Zmeňte voliteľné funkcie.
3. Opäť stlačte tlačidlo . Program bude pokračovať.

12.10 Zrušenie prebiehajúceho programu

1. Stlačte a niekoľko sekúnd podržte tlačidlo , čím zrušíte program a vypnete spotrebič.
2. Opätovným stlačením toho istého tlačidla spotrebič zapnete. Teraz môžete nastaviť nový prací program.



Spotrebič pred spustením nového programu môže vypustiť vodu. V takomto prípade skontrolujte, či je dostatok pracieho prostriedku v priehradke na prací prostriedok, prípadne ho doplňte.

12.11 Otvorenie dvierok





UPOZORNENIE!

Ak sú teplota a hladina vody v bubne príliš vysoké alebo sa bubon točí, dvierka nemôžete otvoriť.





Počas programu alebo odpočítavania posunutého štartu sú dvierka spotrebiča zablokované a na displeji sa zobrazuje ukazovateľ .

Otvorenie dvierok spotrebiča, keď je spustený program alebo zapnutý posunutý štart:

1. Stlačením tlačidla  pozastavte činnosť spotrebiča.
2. Počkajte, kým ukazovateľ blokovania dvierok  nezhasne.
3. Otvorte dvierka.
4. Dvierka zatvorte a znova stlačte tlačidlo .

Program alebo odpočítavanie posunutého štartu bude pokračovať.



12.12 Po skončení programu

- Spotrebič sa automaticky zastaví.
- Zaznie zvukový signál (ak je aktivovaný).
- Na displeji sa zobrazí symbol .
- Ukazovateľ tlačidla  zhasne.
- Ukazovateľ blokovania dvierok  zhasne.
- Môžete otvoriť dvierka.
- Zo spotrebiča vyberte všetku bielizeň. Skontrolujte, či je bubon prázdny.
- Zatvorte vodovodný kohútik.
- Tlačidlo  podržte stlačené niekoľko sekúnd, spotrebič sa vypne.
- Dvierka nechajte pootvorené, aby ste zabránili tvorbe plesní a zápachu.

Program prania sa skončil, ale v bubne je voda:

- Bubon sa pravidelne otáča, aby sa zabránilo pokrčeniu bielizne.
- Sviety ukazovateľ blokovania dvierok . Dvierka zostanú zablokované.
- Ak chcete otvoriť dvierka, musíte vypustiť vodu.

Vypustenie vody:



1. Stlačte tlačidlo . Spotrebič vypustí vodu a začne odstreďovať.
2. Ak chcete, aby spotrebič iba vypustil vodu, nastavte **---**. V prípade potreby znížte rýchlosť odstreďovania.
3. Po skončení programu, keď ukazovateľ blokovania dvierok  zhasne, môžete dvierka otvoriť.
4. Tlačidlo  podržte stlačené niekoľko sekúnd, spotrebič sa vypne.

 Spotrebič po 18 hodinách automaticky vypustí vodu a odstredí bielizeň (okrem programu Vlna).

12.13 Voliteľná funkcia AUTOMATICKÝ pohotovostný režim

V snahe ušetriť energiu funkcia AUTOMATICKÝ pohotovostný režim

automaticky vypne spotrebič, aby sa znížila spotreba energie v týchto prípadoch:

- Ak spotrebič pred stlačením tlačidla  nepoužívate 5 minút. Stlačením tlačidla  spotrebič znovu zapnete.
- Po 5 minútach od skončenia pracieho programu

Stlačením tlačidla  spotrebič znovu zapnete.

Na displeji sa zobrazí koniec naposledy nastaveného programu. Otočením ovládača programu nastavte nový cyklus.

 Ak nastavíte program alebo voliteľnú funkciu, ktoré končia s vodou v bubne, funkcia AUTOMATICKÝ pohotovostný režim **nevypne** spotrebič, aby vám pripomenula, že máte vypustiť vodu.

13. KAŽDODENNÉ POUŽÍVANIE – PRANIE A SUŠENIE



VAROVANIE!

Pozrite si kapitoly ohľadne bezpečnosti.



Tento spotrebič je automatická práčka so sušičkou.

13.1 Non-Stop program





1. Tlačidlo On/Off podržte stlačené niekoľko sekúnd, spotrebič sa zapne.
2. Bielizeň vkladajte do spotrebiča po jednom.





Na dosiahnutie dobrého výkonu pri sušení **neprekračujte** maximálne náplne pre sušenie odporúčané v návode na použitie. **Nenastavujte** rýchlosť odstreďovania nižšiu, ako je automaticky nastavená rýchlosť pre zvolený program.

3. Do príslušnej priehradky dajte prací prostriedok a požadované prísady.
4. Volič programov nastavte na prací program. Displej zobrazuje ukazovatele rôznych fáz pracieho programu.
5. Nastavte voliteľné funkcie.

13.2 Pranie a automatické sušenie

- Opätovne stlačajte tlačidlo , kým sa na displeji nezobrazí niektorý ukazovateľ úrovne vysušenia:
 - : ukazovateľ úrovne SUCHÁ NA ŽEHLENIE pre bavlnenú bielizeň
 - : ukazovateľ úrovne SUCHÁ NA ULOŽENIE pre bavlnenú, syntetickú, vlnenú a hodvábnú bielizeň
 - : ukazovateľ úrovne EXTRA SUCHÁ pre bavlnenú bielizeň

Na displeji sa zobrazí ukazovateľ . Časový údaj na displeji zodpovedá trvaniu cyklu prania a sušenia vypočítaného na základe štandardnej veľkosti náplne.

 V záujme dobrého vysušenia vám spotrebič neumožní nastaviť príliš nízku rýchlosť odstreďovania bielizne, ktorá sa má prať a sušiť.

- Stlačením tlačidla  spustíte program.

Na displeji zostane svietiť ukazovateľ nastavenej úrovne vysušenia. Rozsvieti sa ukazovateľ blokovania dvierok .



Na displeji sa pravidelne zobrazuje nový časový údaj.

 Počas posledných minút cyklu sušenia prebieha v spotrebiči fáza proti pokrčeniu a fáza chladenia.

13.3 Pranie a časové sušenie

V záujme dobrého vysušenia vám spotrebič neumožní nastaviť príliš nízku rýchlosť odstreďovania bielizne, ktorá sa má prať a sušiť.

- Stlačením tlačidla  nastavte čas sušenia. Na displeji sa zobrazuje hodnota 10 minút.

Na displeji sa zobrazí ukazovateľ . Na displeji sa zobrazí nastavený čas sušenia: napríklad . Po niekoľkých

sekundách sa na displeji zobrazí finálna hodnota času , to znamená celkové trvanie cyklov prania a sušenia (pranie + sušenie + fáza proti krčeniu + fáza chladenia).

 Ak po praní nastavíte len 10 minút sušenia, spotrebič pripočíta aj trvanie fázy proti krčeniu a fázy chladenia.

- Stlačením tlačidla  spustíte program.

Na displeji sa zobrazí ukazovateľ . Dvierka sú zablokované. Na displeji sa pravidelne zobrazuje nový časový údaj.

13.4 Koniec programu

Spotrebič sa automaticky zastaví. Zaznejú zvukové signály (ak sú zapnuté).

Ďalšie informácie nájdete v časti „Po skončení programu sušenia“ v predchádzajúcej kapitole.

- Zo spotrebiča vyberte všetku bielizeň.

Skontrolujte, či je bubon prázdny.

- Dvierka nechajte pootvorené, aby ste zabránili tvorbe plesní a zápachu.
- Zatvorte vodovodný kohútik.

13.5 Uvoľnené vlákna v tkaninách

Počas fázy prania a/alebo sušenia môžu niektoré typy tkanín (nasiakavé látky, vlna, teplákové bundy) uvoľňovať vlákna.

Uvoľnené vlákna môžu počas ďalšieho cyklu priľnúť k tkaninám.



Ak chcete zabrániť uvoľneným vláknám v bielizni, odporúčame nasledovné:

- Tmavú bielizeň neperte po praní a sušení svetlej bielizne (nového nasiakavého oblečenia, vlneného oblečenia, teplákových bund a pod.) a naopak.
- Pri prvom praní takéhoto typu bielizne vysušte bielizeň na šnure na čerstvom vzduchu.
- Vyčistite odtokový filter.
- Po fáze sušenia vlhku handrou vyčistite prázdny bubon, tesnenie a dvierka.

13.6 Odstránenie uvoľnených vláknien z odevov

Ak chcete odstrániť uvoľnené vlákna v bubne, nastavte špeciálny program:

1. Vyprázdnite bubon.
2. Vlhkou handrou vyčistite bubon, tesnenie a dvierka.

3. Nastavte program plákania.
4. Funkciu čistenia nastavte súčasným stlačením tlačidiel  a , až kým sa na displeji nezobrazí symbol **CLE**.
5. Stlačením tlačidla  spustíte program.

14. KAŽDODENNÉ POUŽÍVANIE – IBA SUŠENIE



VAROVANIE!

Pozrite si kapitoly ohľadne bezpečnosti.



Tento spotrebič je automatická práčka so sušičkou.

14.1 Nastavenie sušenia



VAROVANIE!

Uistite sa, že je otvorený vodovodný kohútik.





1. Tlačidlo On/Off podržte stlačené niekoľko sekúnd, spotrebič sa zapne.
2. Bielizeň vkladajte do spotrebiča po jednom.
3. Volič programov nastavte na program určený pre bielizeň, ktorú chcete sušiť. Na displeji sa zobrazí ukazovateľ sušenia .



V záujme dosiahnutia dobrej účinnosti sušenia **neprekračujte** maximálne náplne na sušenie odporúčané v návode na použitie. **Nenastavujte** nižšiu rýchlosť odstreďovania, ako je automaticky nastavená rýchlosť pre zvolený program.



14.2 Vysušenie na nastavenú úroveň

Bielizeň môžete vysušiť na prednastavené úrovne vysušenia:

1. Opätovne stláčajte tlačidlo , kým sa na displeji nezobrazí niektorý ukazovateľ úrovne vysušenia:
 - : ukazovateľ úrovne SUCHÁ NA ŽEHLENIE pre bavlnenú bielizeň
 - : ukazovateľ úrovne SUCHÁ NA ULOŽENIE pre bavlnenú, syntetickú, hodvábnu a vlnenú bielizeň
 - : ukazovateľ úrovne EXTRA SUCHÁ pre bavlnenú bielizeň

Na displeji sa zobrazí časový údaj vypočítaný podľa štandardnej veľkosti náplne. Ak je množstvo bielizne väčšie alebo menšie ako štandardná veľkosť náplne, spotrebič počas cyklu automaticky prispôsobí časový údaj.

2. Stlačením tlačidla  spustíte program.



Na displeji sa zobrazí ukazovateľ zaistených dvierok . Ukazovateľ sušenia  začne blikať.



Všetky úrovne vysušenia nie je možné nastaviť pre všetky druhy bielizne.



14.3 Čas sušenia

Bielizeň môžete vysušiť aj časovým sušením s manuálnym nastavením:

1. Stlačením tlačidla  nastavte čas (pozrite si tabuľku «Programy pre časové sušenie»).
 - Na displeji sa zobrazuje hodnota 10 minút. Pri každom stlačení tohto dotykového tlačidla sa hodnota zvýši o 5 minút.
 - Na displeji sa zobrazí nastavený čas: napríklad .

- Po niekoľkých sekundách sa na displeji zobrazí nový časový údaj: **43**. Spotrebič pripočíta aj trvanie fázy proti krčeniu a fázy chladenia.

2. Stlačením tlačidla spustíte program.



- Na displeji sa pravidelne zobrazuje nový časový údaj.
- Ukazovateľ sušenia  začne blikať.
- Na displeji sa zobrazí ukazovateľ zablokovaných dvierok .





Ak nastavíte iba 10 minútové sušenie, spotrebič vykoná iba fázu chladenia. Ak bielizeň nie je dostatočne suchá, znova nastavte krátky čas sušenia.

14.4 Koniec programu sušenia

Spotrebič sa automaticky zastaví.

- Zaznejú zvukové signály (ak sú zapnuté).
- Na displeji sa zobrazí symbol .
- Ukazovateľ  zhasne.
- Počas posledných minút cyklu sušenia v spotrebiči prebieha fáza chladenia a fáza proti pokrčeniu. Dvierka sú stále zablokované.

Keď na displeji zhasne symbol blokovania dvierok , môžete otvoriť dvierka.

- Tlačidlo  podržte stlačené niekoľko sekúnd, spotrebič sa vypne. Niekoľko minút po skončení programu funkcia úspory energie automaticky vypne spotrebič.
- Zo spotrebiča vyberte všetky bielizeň.
- Skontrolujte, či je bubon prázdny.
- Dvierka nechajte pootvorené, aby ste zabránili tvorbe plesní a zápachu.
- Zatvorte vodovodný kohútik.

15. TIPY A RADY



VAROVANIE!

Pozrite si kapitoly o hľadne bezpečnosti.

15.1 Vloženie bielizne

- Bielizeň rozdeľte na: bielu, farebnú, syntetickú, jemnú a vlnenú bielizeň.
- Dodržiavajte pokyny uvedené na štítkoch odevov.
- Neperte spolu bielu a farebnú bielizeň.
- Niektorá farebná bielizeň môže pri prvom praní pustiť farbu. Nové farebné odevy odporúčame prať prvýkrát osobitne.
- Viacvrstvé odevy, vlnené oblečenie a odevy s namaľovanými dekoráciami prevráťte naruby.
- Silne znečistené škrvny pred vložením do bubna umyte a ošetríte vhodným prostriedkom.
- Záclony si vyžadujú veľmi jemné zaobchádzanie. Odstráňte háčiky a záclony vložte do pracieho vaku alebo obliečky.

- Neperte neobrúbené ani natrhnuté odevy. Na pranie malých a/alebo citlivých kúskov (napr. podprsenky s kosticami, opasky, pančuchové nohavice, šnúrkové topánky, mašlí a pod.) použite pracie vrecúško.

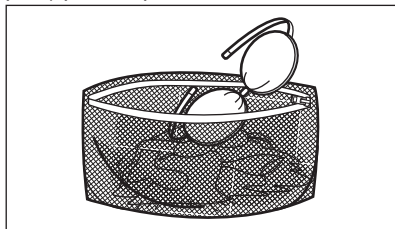

- Veľmi malé náplne môžu spôsobiť problémy s vyvážením vo fáze odstreďovania, čo môže mať za následok nadmerné vibrácie. Ak sa tak stane:
 - prerušte program a otvorte dvierka (pozrite si kapitolu „Každodenné používanie“);
 - ručne usporiadajte bielizeň tak, aby jednotlivé položky boli vo vnútri rovnomerne rozložené;
 - stlačte tlačidlo Start/Pause. Fáza odstreďovania pokračuje.

- Zapnite gombíky na obliečkach, zipsy, háčiky a patentky. Opasky, šnúry, šnúry od topánok, mašle a akékoľvek iné voľné časti odevov zviažte.
- Vyprázdňte vrecká a odevy narovnajte.

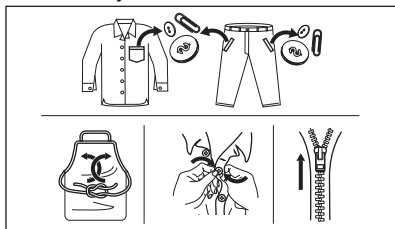

15.2 Veľmi odolné škvry

Na niektoré škvry nestačí voda a prací prostriedok.

Tieto škvry odporúčame ošetriť ešte pred vložením odevu do práčky.

Špeciálne odstraňovače škvŕn sú k dispozícii. Použite špeciálny odstraňovač škvŕn určený pre daný typ škvŕny a tkaniny.

Odstraňovač škvŕn nestriekajte na odevy v blízkosti spotrebiča, keďže spôsobuje poškodenie plastových častí.



15.3 Druh a množstvo pracieho prostriedku.

Výber pracieho prostriedku a použitie správnych množstiev neovplyvňuje iba výkon, ale tiež pomáha predísť odpadu a chrániť životné prostredie:

- Používajte len pracíe prostriedky a prídavné prostriedky určené špeciálne pre práčky. Najprv postupujte podľa týchto pravidiel:
 - práškové pracíe prostriedky na všetky druhy tkanín, okrem jemnej bielizne. Uprednostnite práškové pracíe prostriedky s obsahom

bielidla pre bielu bielizeň a

- dezinfikovanie bielizne,
- tekuté pracíe prostriedky, hlavne pri programoch prania s nízkou teplotou (max. 60 °C) pre všetky druhy tkanín alebo špeciálne prostriedky na pranie vlny.

- Výber a množstvo pracieho prostriedku závisí od: druhu tkaniny (jemná bielizeň, vlna, bavlna a pod.), farba oblečenia, veľkosť náplne, stupeň znečistenia, teplota prania a tvrdosť použitej vody.
- Dodržte pokyny, ktoré nájdete na obale pracích prostriedkov alebo prídavných prostriedkov bez toho, aby ste použili väčšie množstvo, ako je uvedené (**MAX**).
- Nemiešajte rôzne typy pracích prostriedkov.
- Menej pracieho prostriedku použite, ak:
 - periete malé množstvo bielizne,
 - bielizeň je iba mierne zašpinená,
 - sa počas prania tvoria veľké množstvá peny.
- Keď používate pracíe tablety alebo vrecúška, vždy ich vložte do bubna, nie do dávkovača pracieho prostriedku.

Nedostatok pracieho prostriedku môže spôsobiť:

- neuspokojivé výsledky prania,
- sfarbenie náplne dosiva,
- masťné oblečenie,
- plesne v spotrebiči.

Prebytok pracieho prostriedku môže spôsobiť:

- penenie,
- znížený účinok prania,
- nevhodné plákanie,
- väčší dopad na životné prostredie.

15.4 Ekologické tipy

V záujme úspory vody a energie, ako aj v záujme ochrany životného prostredia odporúčame dodržiavať niekoľko tipov:

- **Bežne znečistenú bielizeň perte bez predprania**, ušetríte tak pracíe prostriedok, vodu a čas (chráni sa tým aj životné prostredie!)
- Naloženie spotrebiča po **maximálnu kapacitu vyznačenú pre každý**

program pomáha znížiť spotrebu energie a vody.

- Vhodným ošetrením pred práním môžete odstrániť škvryny a ohraničenú špinu; potom môžete bielizeň vyprať pri nižšej teplote.
- Aby ste použili správne množstvo pracieho prostriedku, pozrite si množstvo odporúčané výrobcom pracieho prostriedku a skontrolujte tvrdosť vody vo vašom domácom systéme. Pozrite si časť „Tvrdosť vody“.

15.5 Tvrdosť vody

Ak žijete v oblasti s vysokou alebo strednou tvrdosťou vody, odporúčame používať zmäkčovač vody pre práčky. V oblastiach s mäkkou vodou nie je potrebné používať zmäkčovač vody.

Ak chcete poznať tvrdosť vody vo vašej oblasti, obráťte sa na miestnu vodárenskú spoločnosť.

Použite správne množstvo zmäkčovača vody. Dodržiavajte pokyny uvedené na obale produktu.

15.6 Pripravte cyklus sušenia

- Otvorte vodovodný ventil.
- Skontrolujte, či je správne pripojená odtoková hadica. Viac informácií nájdete v kapitole o inštalácii.
- Maximálne náplne bielizne pre programy sušenia nájdete v tabuľke programov sušenia.

15.7 Bielizeň, ktorá nie je vhodná na sušenie





Program sušenia nenastavujte pre túto bielizeň:

- Syntetické záclony.
- Odevy s kovovými prvkami.
- Nylonové pančuchy.
- Paplóny.
- Postelne prikrývky.
- Deky.
- Vetrovky.
- Spacie vaky.
- Tkaniny so zvyškami laku na vlasy, odlakovačov na nechty a podobných látok.

- Odevy s molitanom alebo podobným materiálom.

15.8 Štítky na bielizni

Pri sušení bielizne sa riadte pokynmi výrobcu na štítkoch:

-  = Odev je možné sušiť v sušičke
-  = Cyklus sušenia pri vysokej teplote
-  = Cyklus sušenia pri zníženej teplote
-  = Odev nie je možné sušiť v sušičke.

15.9 Trvanie cyklu sušenia

Trvanie sušenia sa môže meniť v závislosti od:

- rýchlosti posledného odstredovania
- stupňa usušenia
- druhu bielizne
- hmotnosti náplne

15.10 Doplnkové sušenie

Ak je bielizeň po ukončení programu sušenia ešte stále vlhká, nastavte znovu krátky cyklus sušenia.



VAROVANIE!

Aby ste predišli pokrčeniu a zrazeniu, bielizeň nesusťe príliš dlho.

15.11 Všeobecné tipy

Pozrite si tabuľku «Programy sušenia», v ktorej sú uvedené **priemerné** časy sušenia.

S nadobudnutím skúseností vysušíte bielizeň lepšie. Poznačte si trvanie už vykonaných cyklov.

Aby ste sa vyhli statickej elektrine na konci cyklu sušenia:

1. Použite avivážny prostriedok pri pracom cykle.
2. Použite špeciálnu aviváž pre sušičky. Po skončení programu sušenia ihneď vyberte bielizeň.

16. OŠETROVANIE A ČISTENIE



VAROVANIE!

Pozrite si kapitoly ohľadne bezpečnosti.

16.1 Harmonogram periodického čistenia

Periodické čistenie pomáha predĺžiť životnosť vášho spotrebiča.

Po každom cykle ponechajte dvierka a dávkovač pracieho prostriedku mierne pootvorené, aby došlo k cirkulácii vzduchu a vyschla vlhkosť vnútri spotrebiča: zabránite tým plesniam a zápachom.

Ak spotrebič dlhý čas nepoužívate: zatvorte vodovodný ventil a odpojte spotrebič od napájania.

Indikatívny harmonogram periodického čistenia:

Odvápňovanie	Dvakrát ročne
Program na údržbu práčky	Raz ročne
Vyčistite tesnenia dvierok	Každé dva mesiace
Vyčistite bubon	Každé dva mesiace
Odstráňte žmolky z vnútra bubna	Dvakrát mesačne ¹⁾
Vyčistite dávkovač pracieho prostriedku	Každé dva mesiace
Vyčistite filter odtokového čerpadla	Dvakrát ročne
Vyčistite filter v prívodnej hadici a filter ventilu	Dvakrát ročne

¹⁾ Pozrite si kapitolu „Žmolky v tkaninách“.

Nasledovné odseky vysvetľujú spôsob čistenia každého dielu.

16.2 Odstránenie cudzích predmetov



Pred spustením cyklu sa uistite, že sú vrecká prázdne a všetky voľné prvky sú uviazané. Pozrite si časť „Náplň bielizne“ v „Rady a tipy“.

Vyberte akékoľvek cudzie predmety (ako napr. kovové spony, gombíky, mince a pod.), ktoré môžete nájsť v tesnení dvierok, filtroch a bubne. Pozrite si odseky „Tesnenie dvierok s dvojzáhybovým lapačom“, „Čistenie bubna“, „Čistenie odtokového čerpadla“ a „Čistenie prívodnej hadice a filtra ventilu“. V prípade potreby sa obráťte na autorizované servisné stredisko.

16.3 Vonkajšie čistenie

Spotrebič čistite iba mydlom a teplou vodou. Všetky povrchy vytrite dosucha. Nepoužívajte škrabky ani abrazívny materiál.



UPOZORNENIE!

Nepoužívajte alkohol, rozpúšťadlá ani chemikálie.



UPOZORNENIE!

Kovové povrchy nečistite umývacím prostriedkom na báze chlóru.

16.4 Odvápňovanie

Ak žijete v oblasti s vysokou alebo strednou tvrdosťou vody, odporúčame používať odstraňovač vodného kameňa pre práčky.

Pravidelne prezerajte bubon, aby nedošlo k vzniku vodného kameňa a hrdze.

Na odstraňovanie čistočiek hrdze používajte len špeciálne produkty určené pre práčky. Robte to oddelene od prania bielizne.

i Vždy dodržiavajte pokyny uvedené na obale produktu.

16.5 Program na údržbu práčky

Pri programoch s nízkou teplotou sa môže stať, že v bubne ostanú zvyšky pracieho prostriedku. Pravidelne vykonajte program prania na údržbu práčky. Potrebne kroky:

- Vyberte všetku bielizeň z bubna.
- Nastavte program na bavlnu pri maximálnej teplote s malým množstvom pracieho prostriedku.

16.6 Tesnenie dvierok s dvojitém zachytávačom

Tento spotrebič je navrhnutý so **samočistiacim odtokovým systémom** umožňujúcim vypustenie ľahkých žmolek, ktoré odpadnú z oblečenia,

spolu s vodou. Tesnenie pravidelne kontrolujte. Po skončení cyklu môžete späť získať mince, gombíky a iné malé predmety.

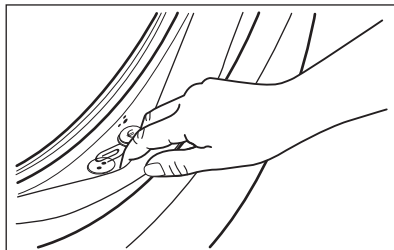

V prípade potreby ho vyčistite pomocou krémového čistiaceho prostriedku s obsahom amoniaku tak, aby ste nepoškrali povrch.

i Vždy dodržiavajte pokyny uvedené na obale produktu.

16.7 Čistenie dávkovača pracieho prostriedku

1.

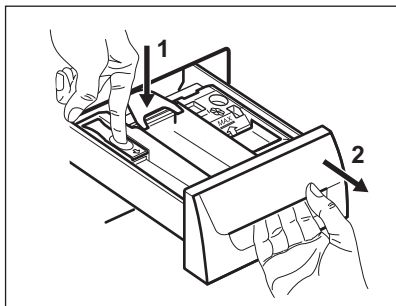

2.

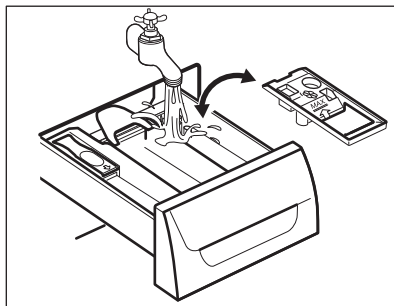

3.

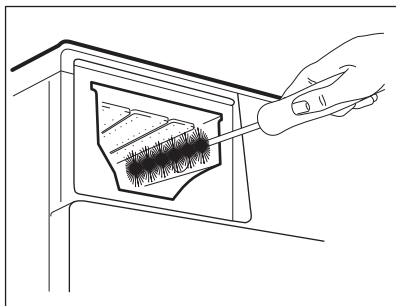

4.

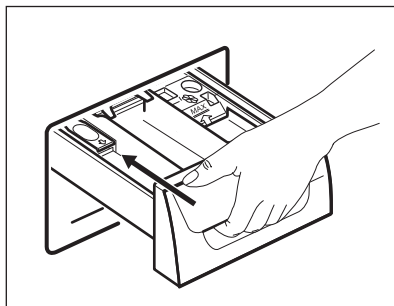

16.8 Čistenie odtokového filtra



Odtokový filter nečistite, ak je voda v spotrebiči horúca.

- Zopakujte kroky č. 2 a 3, až kým voda neprestane tiecť.
- Majte vždy poruke handru, aby ste mohli utrieť vytečenú vodu.

1.

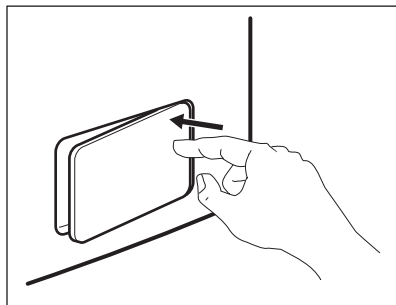

2.

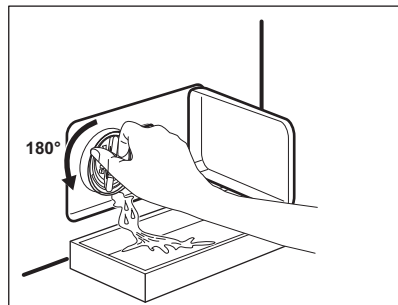

3.

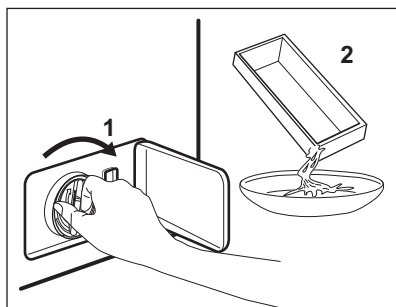

4.

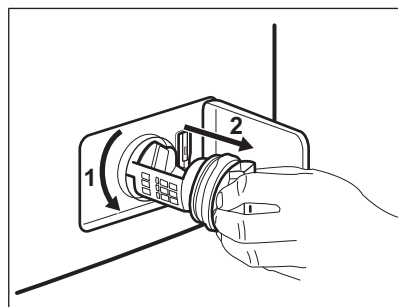

5.

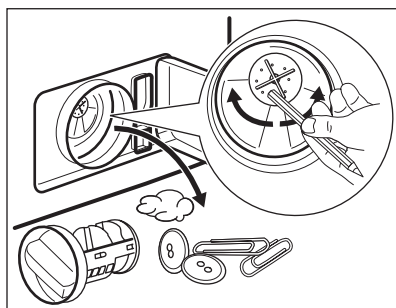

6.

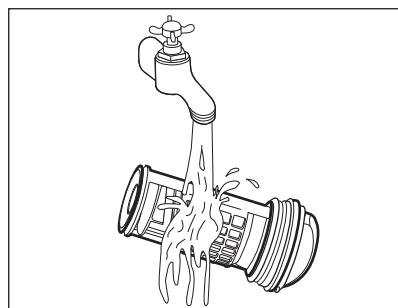

7.

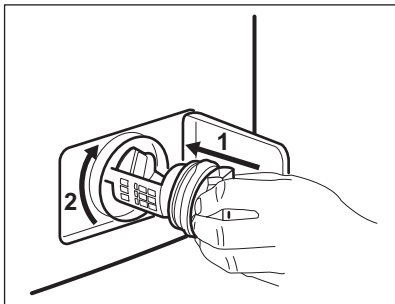

8.

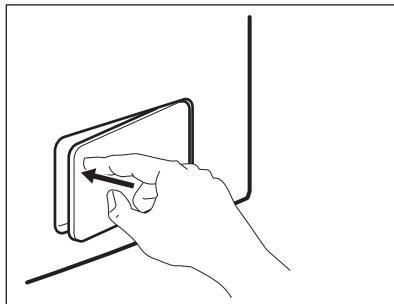

Pravidelne kontrolujte filter odtokového čerpadla a uistite sa, že je čistý.



Presvedčte sa, že sa lopatka čerpadla môže otáčať. Ak sa nedá otočiť, obráťte sa na autorizované servisné stredisko. Tiež sa uistite, že ste filter utiahli správne, aby ste zabránili priesakom.

16.9 Čistenie filtra v prívodnej hadici a filtra ventila

1.

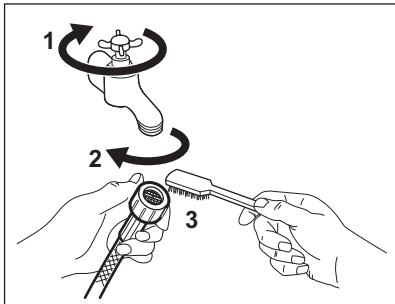

2.

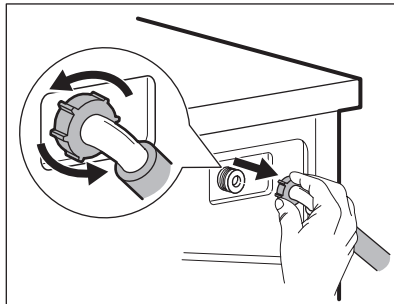

3.

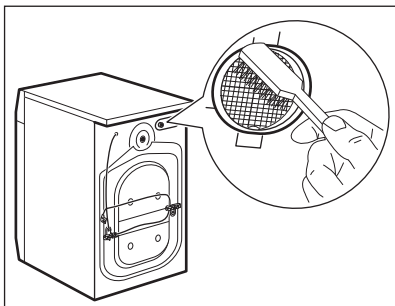

4.

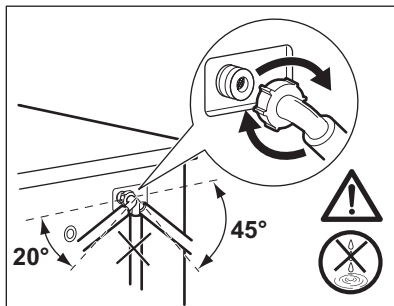

16.10 Núdzové vypustenie

V dôsledku poruchy spotrebič nemôže vypustiť vodu.

V takom prípade vykonajte kroky (1) až (8) z časti „Čistenie odtokového filtra“. V prípade potreby čerpadlo vyčistite.

Keď vypustíte vodu postupom núdzového vypustenia, musíte znova aktivovať systém vypúšťania:

1. Nalejte 2 litre vody do hlavnej priehradky dávkovača pracieho prostriedku.
2. Na vypustenie vody spustíte príslušný program.

16.11 Ochranné opatrenia pred mrazom

Ak sa spotrebič nachádza na mieste, kde môže teplota klesnúť pod 0 °C, odstráňte

zvyšnú vodu z prírodnej hadice a vypúšťacieho čerpadla.

1. Zástrčku napájacieho kábla vytiahnite zo zásuvky elektrickej siete.
2. Zatvorte vodovodný kohútik.
3. Obidva konce prírodnej hadice vložte do nádoby a nechajte vodu odtiecť z hadice.
4. Vyprázdnite vypúšťacie čerpadlo. Prečítajte si informácie o núdzovom vypustení.
5. Keď je vypúšťacie čerpadlo prázdne, znova nainštalujte prírodnú hadicu.



VAROVANIE!

Pred opätovným použitím spotrebiča sa uistite, že je teplota vyššia než 0 °C. Výrobca nie je zodpovedný za škody spôsobené nízkymi teplotami.

17. RIEŠENIE PROBLÉMOV



VAROVANIE!

Pozrite si kapitoly ohľadne bezpečnosti.

17.1 Kódy alarmu a možné poruchy

Spotrebič sa nespúšťa alebo sa počas prevádzky zastaví. Najprv skúste nájsť riešenie problému (pozrite si tabuľky).



VAROVANIE!

Pred akýmkoľvek úkonom a kontrolou spotrebič odpojte od elektrickej siete.

Pri niektorých problémoch sa na displeji zobrazí kód alarmu a môže nepretržite blikať tlačidlo Start/Pause  :



Ak je v spotrebiči príliš veľa bielizne, vyberte z bubna niekoľko kusov bielizne alebo dverka držte zatlačené a stlačte tlačidlo Start/Pause, kým ukazovateľ  neprestane blikať (pozrite si obrázok nižšie).

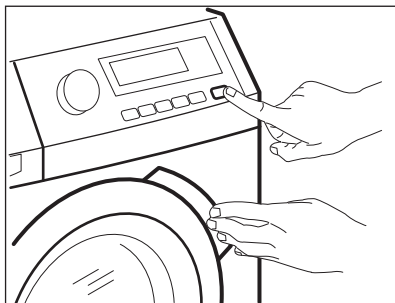

Problém	Možné riešenie
E10 Do spotrebiča nepri- teká správne voda.	<ul style="list-style-type: none"> • Uistite sa, že je otvorený vodovodný kohútik. • Uistite sa, že je tlak pritekajúcej vody dostatočný. Príslušné informácie získate od dodávateľa vody. • Uistite sa, že vodovodný kohútik nie je upchatý. • Uistite sa, že prívodná hadica nie je skrútená, poškodená alebo ohnutá. • Uistite sa, že je správne pripojená prívodná hadica. • Uistite sa, že nie je upchaný filter prívodnej hadice a filter ventilu. Pozrite si časť „Ošetrovanie a čistenie“.
E20 Spotrebič nevypustí vodu.	<ul style="list-style-type: none"> • Uistite sa, že odtokové potrubie nie je upchaté. • Uistite sa, že odtoková hadica nie je skrútená ani ohnutá. • Uistite sa, že odtokový filter nie je upchatý. V prípade potreby vyčistite filter. Pozrite si časť „Ošetrovanie a čistenie“. • Uistite sa, že je správne pripojená odtoková hadica. • Ak ste nastavili program bez fázy vypúšťania, nastavte program s vypúšťaním. • Ak ste nastavili voliteľnú funkciu, po skončení ktorej zostane voda v bubne, nastavte program vypúšťania.
E40 Dvierka spotrebiča sú otvorené alebo sú nesprávne zatvorené.	<ul style="list-style-type: none"> • Ubezpečte sa, že dvierka sú správne zatvorené.

E91 Vnútorne zlyhanie. Elektronické prvky spotrebiča nereagu- jú.	<ul style="list-style-type: none"> • Program sa neskončil správne alebo sa spotrebič zastavil príliš skoro. Spotrebič vypnite a znovu zapnite. • Ak sa opäť objaví poruchový kód, obráťte sa na autorizované servisné stredisko.
E90 Elektrické napájanie je nestabilné.	<ul style="list-style-type: none"> • Počkajte, kým sa napájanie neustáli.

Ak sa na displeji zobrazia iné kódy alarmu, vypnite a zapnite spotrebič. Ak problém pretrváva, obráťte sa na autorizované servisné stredisko.

V prípade iného problému s práčkou si pozrite tabuľku nižšie, kde možno nájdete vhodné riešenie.

Problém	Možné riešenie
Program sa nespúšťa.	<ul style="list-style-type: none"> • Uistite sa, že je zástrčka pripojená do sieťovej zásuvky. • Uistite sa, že sú dverka spotrebiča zatvorené. • Uistite sa, že poistka v poistkovej skrini nie je poškodená ani vyhodená. • Uistite sa, že bolo stlačené tlačidlo Start/Pause . • Ak je nastavené posunutie štartu, zrušte toto nastavenie alebo počkajte na dokončenie odpočítavania. • Ak je zapnutá funkcia Detská poistka, vypnite ju. • Skontrolujte polohu ovládača programov.
Spotrebič napustí vodu a hneď ju aj vypustí.	<ul style="list-style-type: none"> • Uistite sa, že je odtoková hadica v správnej polohe. Hadica môže byť umiestnená príliš nízko. Pozrite si časť „Inštaláčne pokyny“.
Fáza odstredovania nefunguje alebo cyklus prania trvá dlhšie než zvyčajne.	<ul style="list-style-type: none"> • Nastavte program odstredovania. • Uistite sa, že odtokový filter nie je upchatý. V prípade potreby vyčistite filter. Pozrite si časť „Ošetrovanie a čistenie“. • Bielizeň v bubne ručne rozložte a znovu spustite fázu odstredovania. Tento problém môže byť spôsobený problémom s vyvážením.
Na podlahe je voda.	<ul style="list-style-type: none"> • Uistite sa, že sú prípojky hadíc na vodu tesné a že neuniká žiadna voda. • Skontrolujte, či prítoková a odtoková hadica nie je poškodená. • Uistite sa, že používate správny typ a množstvo pracieho prostriedku.

Problém	Možné riešenie
Nie je možné otvoriť dvierka spotrebiča.	<ul style="list-style-type: none"> • Skontrolujte, či ste nezvolili prací program, ktorý končí s vodou v nádrži. • Uistite sa, že sa prací program skončil. • Ak je v bubne voda, nastavte program vypúšťania alebo odstreďovania. • Presvedčte sa, že má spotrebič prívod elektrickej energie. • Tento problém môže byť spôsobený chybou spotrebiča. Obráťte sa na autorizované servisné stredisko. Ak potrebujete otvoriť dvierka, pozorne si prečítajte časť „Núdzové otvorenie dvierok“.
Spotrebič vydáva nezvyčajný zvuk a vibruje.	<ul style="list-style-type: none"> • Uistite sa, že je spotrebič správne vyrovnaný. Pozrite si časť „Inštalčné pokyny“. • Uistite sa, že bol odstránený obal a prepravné skrutky. Pozrite si časť „Inštalčné pokyny“. • Do bubna pridajte ďalšiu bielizeň. Náplň môže byť príliš malá.
Neuspokojivé výsledky prania.	<ul style="list-style-type: none"> • Zvýšte množstvo pracieho prostriedku alebo použite iný typ. • Pred praním z bielizne odstráňte odolné škvry pomocou špeciálnych produktov. • Uistite sa, že ste nastavili správnu teplotu. • Odoberte nejakú bielizeň.
Príliš veľa peny v bubne počas pracieho cyklu.	<ul style="list-style-type: none"> • Znížte množstvo pracieho prostriedku.
Po dokončení pracieho cyklu zostávajú v zásuvke na prací prostriedok zvyšky pracieho prostriedku.	<ul style="list-style-type: none"> • Uistite sa, že klapka je v správnej polohe (HORE pre práškový prací prostriedok – DOLE pre tekutý prací prostriedok). • Uistite sa, že ste použili dávkovač pracieho prostriedku podľa pokynov uvedených v tomto návode.
Spotrebič bielizeň nesuší alebo ju nesuší dostatočne.	<ul style="list-style-type: none"> • Otvorte vodovodný kohútik. • Uistite sa, že odtokový filter nie je upchatý. • Vložte menej bielizne. • Uistite sa, že ste nastavili správny cyklus. V prípade potreby znova nastavte krátky čas sušenia.
Na bielizni sa zachytilo veľa chumáčikov farebných vlákien.	<p>Z textílií vypraných v predchádzajúcom cykle sa uvoľnili vlákna inej farby:</p> <ul style="list-style-type: none"> • Fáza sušenia môže odstrániť časť vlákien. • Oblečenie očistite pomocou odstraňovača vlákien. <p>V prípade nadmerného množstva vlákien v bubne použite na ich odstránenie špeciálny čistiaci program (podrobnosti nájdete v príslušnej kapitole).</p>

Po kontrole spotrebič zapnite. Program bude pokračovať od bodu prerušenia.

Ak sa problém vyskytne znova, obráťte sa na autorizované servisné stredisko.

Údaje potrebné pre autorizované servisné stredisko nájdete na typovom štítku.

17.2 Núdzové otvorenie dvierok

V prípade výpadku dodávky elektrickej energie alebo poruchy zostanú dvierka spotrebiča zablokované. Po obnove dodávky elektrickej energie prací program pokračuje. Ak dvierka zostanú zablokované z dôvodu poruchy, je možné ich otvoriť pomocou funkcie núdzového odblokovania.

Pred otvorením dvierok:



UPOZORNENIE!

Sa uistite, že teplota vody nie je príliš vysoká a že bielizeň nie je horúca. V prípade potreby počkajte, kým nevychladnú.



UPOZORNENIE!

Sa uistite, že bubon sa netočí. V prípade potreby počkajte, kým sa bubon prestane točiť.



Sa uistite, že hladina vody v bubne nie je príliš vysoká. V prípade potreby vykonajte núdzové vypustenie vody (pozrite si časť «Núdzové vypustenie» v kapitole «Starostlivosť a čistenie»).

Ak chcete otvoriť dvierka, postupujte takto:

1. Stlačením tlačidla On/Off vypnite spotrebič.
2. Zástrčku napájacieho kábla vytiahnite zo zásuvky elektrickej siete.
3. Otvorte klapku filtra.
4. Raz potiahnite páčku núdzového odistenia nadol. Opäť ju potiahnite nadol, ponechajte ju napnutú a popritom otvorte dvierka spotrebiča.

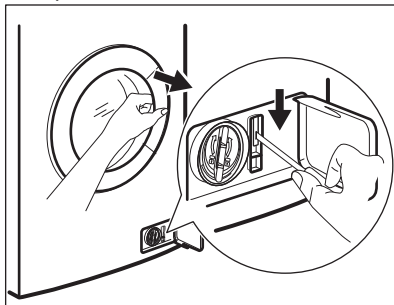

5. Vyberte bielizeň a potom zatvorte dvierka spotrebiča.
6. Zavrite klapku filtra.

18. SPOTREBA

18.1 Úvod

- i** Tento návod na používanie obsahuje dve tabuľky v záujme zjednodušenia postupného prechodu z jedného nariadenia na ďalšie:
- Smernica 96/60/ES, platná do 28. februára 2021, sa od **A** do **G** pre cykly prania a sušenia.
 - Nariadenie EÚ 2019/2023, platné od 1. marca 2021, sa vzťahuje na energetický štítok s energetickými triedami v dvoch škáloch od **A** do **G** pre cyklus prania aj sušenia a iba pre cyklus prania, ako je stanovené v nariadení EÚ 2019/2014.
- i** Na webovej stránke **www.theenergylabel.eu** nájdete podrobnejšie informácie o štítoku s energetickými údajmi.
- i** QR kód na energetickom štítoku spotrebiča odkazuje na webovú stránku s výkonovými parametrami spotrebiča v rámci databázy EU EPREL. Energetický štítok, návod na používanie a ďalšie dokumenty si odložte, aby ste ich mali v prípade potreby neskôr k dispozícii. Tie isté informácie sú dostupné aj v databáze EPREL na webovej stránke **https://eprel.ec.europa.eu**, kde treba zadať model a číslo výroby, ktoré nájdete na typovom štítoku spotrebiča. Informácie o polohe typového štítka nájdete v kapitole „Popis výroby“.

18.2 Legenda

kg	Vkladanie bielizne.	h:mm	Trvanie programu.
kWh	Spotreba energie.	°C	Teplota bielizne.
Litre	Spotreba vody.	ot./min	Rýchlosť odstreďovania.
%	Zostatková vlhkosť na konci cyklu. Čím je rýchlosť odstreďovania vyššia, tým je hlučnosť spotrebiča vyššia a zostatková vlhkosť bielizne po skončení prania nižšia.		

- i** Hodnoty spotreby a trvanie programu sa môžu líšiť podľa prevádzkových podmienok (napr. izbová teplota, teplota vody, množstvo a druh bielizne, napájacie napätie), a tiež ak zmeníte predvolené nastavenie programu.

18.3 Podľa nariadenia Európskej komisie 2019/2023

Iba pranie

Eco 40-60 program	kg	kWh	Litre	h:mm	%	°C	ot./min ¹⁾
Plná náplň	8	1.180	60	3:30	50	46	1551
Polovičná náplň	4	0.780	45	2:40	50	40	1551
Štvrtinová náplň	2	0.475	35	2:40	54	33	1551

1) Maximálna rýchlosť odstreďovania.

Cyklus prania a sušenia

Program Eco 40-60 a úroveň vysušenia Suchá do skrine	kg	kWh	Litre	h:mm	%	°C	ot./min ¹⁾
Plná náplň	4	3.215	68	6:15	0	41	1551
Polovičná náplň	2	1.825	48	4:35	0	37	1551

1) Maximálna rýchlosť odstreďovania.

Spotreba energie v rôznych režimoch

Vyp (W)	Pohotovostný režim (W)	Posunutý štart (W)
0.30	0.30	4.00

Čas do Vyp/pohotovostného režimu je maximálne 15 minút.

18.4 Podľa smernice 96/60/ES

Bavlna – úsporný program	Náplň (kg)	Spotreba energie (kWh)	Spotreba vody (litre)	Približné trvanie programu (minúty)
Eco 40-60 pri 60 °C	8	1.08	63	241

18.5 Bežné programy – Iba pranie



Tieto hodnoty sú iba orientačné.

Program	kg	kWh	Litre	h:mm	%	°C	ot./min ¹⁾
Cottons ²⁾ 90 °C	8	2.15	90	3:25	44	85	1600
Cottons 60 °C	8	1.25	85	3:00	44	55	1600
Cottons ³⁾ 20 °C	8	0.35	85	2:45	44	20	1600
Synthetics 40 °C	3	0.65	50	1:45	35	40	1200
Delicates ⁴⁾ 30 °C	2	0.30	40	1:25	35	30	1200
Wool/Handwash 30 °C	1.5	0.25	60	1:05	30	30	1200

1) Referenčný ukazovateľ rýchlosti odstredovania.

2) Vhodný na pranie silne znečisteného textilu.

3) Vhodný na pranie mierne znečistenej bavlny.

4) Tiež vykoná rýchly cyklus prania pre mierne znečistenú bielizeň.

18.6 Bežné programy – Wash&Dry (Vyprať a vysušiť)



Tieto hodnoty sú iba orientačné.

Program	kg	kWh	Litre	h:mm	%	°C	ot./min ¹⁾
Synthetics 40 °C	3	2.00	75	4:00	1	40	1200

1) Referenčný ukazovateľ rýchlosti odstredovania.

19. OCHRANA ŽIVOTNÉHO PROSTREDIA

Materiály označené symbolom

odovzdajte na recykláciu.  Obal hodte do príslušných kontajnerov na recykláciu. Chráňte životné prostredie a zdravie ľudí a recyklujte odpad z elektrických a elektronických spotrebičov. Nelikvidujte

spotrebiče označené symbolom spolu s odpadom z domácnosti.  Výrobok odovzdajte v miestnom recyklačnom zariadení alebo sa obráťte na obecný alebo mestský úrad.

www.electrolux.com/shop



157033660-A-422020

