

CANDY

Jednodverové chladničky 122 cm

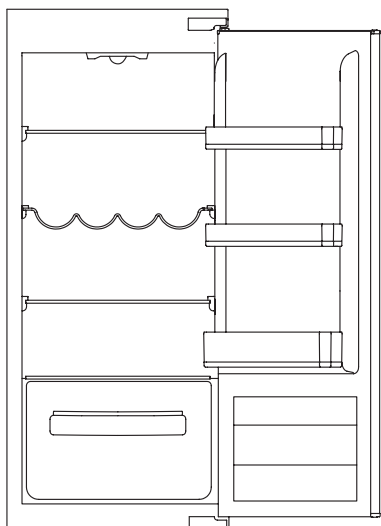

Návod na obsluhu

Obsah

Bezpečnostné informácie	3
Inštalácia	5
Prevádzka	5
Konzervácia	6
Odmrazovanie	8
Údržba a čistenie	9
Úspora energie	10
Potlačenie hluku	10
Otočenie dvierok	10
Zmena smeru otvárania dvierok	11
Rozmery spotrebiča pre zabudovanie	11
Inštalácia spotrebiča do skrinky	12
Pripevnenie panelov skrinky k dvierkam spotrebiča	13
Opatrenia pre správnu funkciu	13
Prerušenie používania	14
Odstránenie možných problémov	14

Ďakujeme Vám, že ste si zakúpili túto chladničku vyrobenú s použitím pokrokových technológií, ktoré zaručujú jednoduché použitie a s ohľaduplné k prírode. Odporúčame Vám, aby ste si pozorne prečítali tento stručný návod aj technické údaje a dobre sa zoznámili s vašou novou chladničkou.



Ďakujem vám, že ste si zakúpili tento spotrebič.

Predtým ako budete chladničku používať, prečítajte si pozorne pokyny v tomto návode, aby ste maximalizovali jej výkon. Uchovajte dokumentáciu pre následné použitie alebo pre nového majiteľa. Tento spotrebič je určený pre použitie výhradne v domácnosti alebo podobných aplikáciách ako sú:

- kuchynky pre zamestnancov v obchodoch, kanceláriách a iných pracovných prostrediach,
 - na farmách, klientmi hotelov, motelov a iných zariadení ubytovacieho typu,
 - v ubytovaniach typu „bread & breakfast“,
 - pre cateringové služby a podobné aplikácie. Nie je určený pre potravinársky maloobchod.
- Tento spotrebič sa môže používať len pre skladovanie potravín. Akékoľvek iné využitie sa považuje za nebezpečné a výrobca nenesie zodpovednosť za akékoľvek škody. Odporúčame vám, aby ste si prečítali záručné podmienky.

Bezpečnostné informácie

V chladničke je plynné chladivo (R600a: izobután) a izolačný plyn (cyklopentán), ktoré sú šetrné k životnému prostrediu, ale ľahko sa vznietia. Aby ste zabránili nebezpečným situáciám, dodržiavajte nasledujúce pokyny:

- Pred akoukoľvek manipuláciou so spotrebičom odpojte kábel napájania od zásuvky.
- Systém chladenia umiestnený za a vo vnútri chladničky obsahuje chladivo. Preto zabráňte poškodeniu potrubia.
- Ak dôjde k úniku chladiva, nedotýkajte sa zásuvky a nepoužívajte otvorený oheň. Otvorte okno a vyvetrajte. Potom zavolajte servisné stredisko a požiadajte o opravu.
- Námrazu neškrabte nožom alebo ostrými predmetmi. Mohlo by dôjsť k poškodeniu okruhu chladiva a vytečené chladivo môže spôsobiť požiar alebo poškodenie zraku.
- Neinštalujte spotrebič vo vlhkom, mastnom alebo prašnom prostredí, zabráňte pôsobeniu priamych slnečných lúčov alebo vody.
- Neinštalujte spotrebič v blízkosti zdrojov tepla alebo horľavých materiálov.
- Nepoužívajte predlžovacie káble ani adaptéry.
- Neťahajte a neohýbajte napájací kábel, nedotýkajte sa zásuvky mokrymi rukami.
- Vyhnite sa poškodeniu zástrčky alebo kábla napájania; mohlo by dôjsť k úrazu elektrickým prúdom alebo požiaru.
- Odporúčame udržiavať zástrčku v čistote. Nánosy prachu na zástrčke môžu spôsobiť požiar.
- Nepoužívajte žiadne mechanické zariadenia pre urýchlenie procesu odmrazovania.
- Pre urýchlenie procesu odmrazovania v žiadnom prípade nepoužívajte otvorený oheň alebo elektrické zariadenia, ako sú ohrievače alebo parné čističe, sviečky, olejové lampy a podobné.
- Nepoužívajte ani neukladajte horľavé spreje, ako sú farby v spreji, v blízkosti chladničky. Mohlo by dôjsť k výbuchu alebo požiaru.
- V priestore pre skladovanie potravín nepoužívajte elektrické spotrebiče, ak nejde o spotrebiče odporúčané výrobcom.
- Neskladujte horľavé alebo vysoko prchavé látky, ako je éter, benzín, LPG, propán, spreje, lepidlá, čistý alkohol atď. Tieto látky by mohli spôsobiť výbuch.
- V chladničke neskladujte lieky alebo materiály určené pre výskum. Ak sa má skladovať materiál, ktorý vyžaduje presné riadenie teploty, môže dôjsť k jeho znehodnoteniu alebo môže dôjsť k nekontrolovanej reakcii, čo môže znamenať riziko.
- Otvory pre vetranie spotrebiča alebo skrinky, v ktorej je spotrebič zabudovaný, udržiavajte nezablockované.
- Na hornú stranu spotrebiča nedávajte predmety alebo nádoby s vodou.
- Chladničku neopravujte. Všetky opravy musí vykonávať len kvalifikovaný opravár.
- Tento spotrebič môžu používať deti staršie ako 8 rokov a osoby so zníženými fyzickými, zmyslovými alebo mentálnymi schopnosťami alebo s nedostatkom skúseností za predpokladu, že je nad nimi primeraný dozor alebo sú poučené, ako používať spotrebič bezpečne a za predpokladu, že rozumejú možným rizikám.

Deti sa nesmú so spotrebičom hrať. Čistenie a používateľskú údržbu môžu vykonávať deti len pod dozorom.

Ak otočíte ovládačom proti smeru hodinových ručičiek až na doraz, budete počuť kliknutie, ktoré signalizuje vypnutie spotrebiča.

Spotrebič musí byť inštalovaný tak, aby bol napájací kábel a zásuvka ľahko prístupná.

Zásuvka musí zodpovedať zástrčke spotrebiča. Ak tomu tak nie je, vyžiadajte si výmenu zástrčky povereným technikom; nepoužívajte predlžovacie káble alebo káble s viacerými zásuvkami.

Nedotýkajte sa vnútorných súčastí alebo zmrazených potravín vlhkými alebo mokrymi rukami. Mohlo by dôjsť k popáleninám.

Likvidácia starého spotrebiča



AK ZAISTÍTE SPRÁVNU LIKVIDÁCIU TOHTO SPOTREBIČA, ZABRÁNITE MOŽNÝM NEGATÍVNYM VPLYVOM NA ŽIVOTNÉ PROSTREDIE A ĽUDSKÉ ZDRAVIE, KU KTORÝM BY MOHLO DÔJSŤ PRI NEVHODNOM SPRACOVANÍ ODPADOV Z TOHTO SPOTREBIČA NA KONCI JEHO ŽIVOTNOSTI.

Pri správnej likvidácii tohto spotrebiča je možné získať cenné suroviny! Spotrebič má označenie zhody so Smernicou o starých elektrických a elektronických zariadeniach Európskeho parlamentu a rady 2012/19/EU (OEEZ).

Symbol na spotrebiči znamená, že s týmto spotrebičom nie je možné zaobchádzať ako s bežným domácim odpadom, ale že musí byť odovzdaný do zberného dvora, ktorý zaisťuje recykláciu elektrických a elektronických zariadení. Likvidácia sa musí uskutočniť v súlade s platnými predpismi pre zaobchádzanie s odpadmi. Podrobnejšie informácie o zaobchádzaní s týmto spotrebičom a jeho recyklácii získate od príslušných úradov (zaoberajúcich sa ekológiou a životným prostredím), spoločnosti, ktorá zaisťuje zvoz domáceho odpadu alebo v obchode, kde ste spotrebič zakúpili. Odrežte a zlikvidujte napájací kábel a zástrčku. Kým dôjde k správnej likvidácii, zabráňte poškodeniu potrubia, ktoré obsahuje plynne chladivo. Baliace materiály zlikvidujte podľa platných miestnych predpisov.

OEEZ sa týka prchavých látok (ktoré môžu mať škodlivý vplyv na životné prostredie) a základných súčastí (ktoré je možné opakovane využiť). Je nutné postupovať podľa OEEZ, aby sa riadne zlikvidovali všetky prchavé látky a recyklovali všetky materiály.

Jednotlivci môžu mať významnú úlohu pri ochrane životného prostredia.

Pri likvidácii je nutné dodržiavať niektoré základné pravidlá:

- s elektrickými a elektronickými zariadeniami sa nesmie zaobchádzať ako s domácim odpadom,
- elektrické a elektronické zariadenia musia byť odovzdané do príslušného zberného dvora spravovaného miestnou samosprávou alebo registrovanou spoločnosťou. V mnohých krajinách sa organizuje odber veľkých elektrických a elektronických zariadení z domácností.
- keď kúpite nový spotrebič, môžete starý odovzdať predajcovi, ktorý musí bezplatne prijať jeden starý spotrebič za jeden nový predaný spotrebič, ak ide o ekvivalentný typ s rovnakým určením, ako nový zakúpený spotrebič.

Zhoda s predpismi



Tento spotrebič v miestach, ktoré prichádzajú do styku s potravinami, je v zhode s požiadavkami Nariadení Európskej rady a parlamentu ES č. 1935/2004. Spotrebič je v zhode s Nariadeniami Európskej rady a parlamentu 2004/1 08/ES, 2006/95ES a následných dodatkov.

Inštalácia

VAROVANIE:

- Neinštalujte spotrebič vo vlhkom alebo mokrom prostredí. Mohlo by dôjsť k poškodeniu tesnenia. V takom prostredí na povrchu spotrebiča kondenzuje a akumuluje voda.
- Neumiestňujte spotrebič vonku, v blízkosti zdrojov tepla alebo na priame slnko.
Spotrebič riadne funguje v rozsahu okolitých teplôt:
+10 +32 °C pre klimatickú triedu SN
+16 +32 °C pre klimatickú triedu N
+16 +38 °C pre klimatickú triedu ST
+16 +43 °C pre klimatickú triedu T
(Vid' typový štítok na spotrebiči)
- Na hornú stranu spotrebiča nedávajte nádoby s tekutinami.
- Kým začnete spotrebič používať, po konečnom umiestnení spotrebiča počkajte 3 hodiny.

Pripojenie elektrického prúdu

Po preprave spotrebiča ho postavte zvislo a počkajte najmenej 2 až 3 hodiny predtým, kým ho pripojíte na napájanie elektrickým prúdom. Predtým ako zasuniete zástrčku do zásuvky, skontrolujte, že:

- Zásuvka je uzemnená a zodpovedá predpisom.
- Zásuvka je dimenzovaná na prúdové zaťaženie spotrebičom, ako je uvedené na typovom štítku spotrebiča.
- Napätie napájania zodpovedá údajom na typovom štítku chladničky.
- Kábel napájania nesmie byť ohýbaný a stlačený.
- Kábel napájania je nutné pravidelne kontrolovať. Vymeniť ho môže len poverený technik.
- Ak nie sú tieto bezpečnostné pokyny dodržiavané, výrobca sa zrieka akejkoľvek zodpovednosti.

Zapnutie spotrebiča

Odstráňte všetok obalový materiál vo vnútri spotrebiča a vyčistite vodou s jedlou sódou alebo neutrálnym saponátom. Po inštalácii počkajte 2 až 3 hodiny, aby sa chladnička/mraznička stabilizovala na normálnu prevádzkovú teplotu. Až potom vložte čerstvé alebo zmrazené potraviny. Ak odpojíte napájací kábel, počkajte najmenej 5 minút, kým opäť zapojíte chladničku/mrazničku. V tejto chvíli je spotrebič pripravený na použitie.

Prevádzka

Zapnutie a vypnutie (bez displeja)

- Termostat pre ovládanie spotrebiča je umiestnený vo vnútri chladničky (Obr. 1). Otočte ovládačom termostatu za polohu „0“.
Ak sú dvere chladničky otvorené, svetlo v chladničke svieti.
Otočením ovládača do polohy „0“ spotrebič vypnete.



Obr. 1

Nastavení teploty (bez displeja)



Obr. 2

- Teplotu v chladničke a mrazničke ovplyvníte otáčaním ovládača termostatu (Obr. 2). Vyberte požadovanú polohu:
- Nižšiu teplotu v chladničke a mrazničke nastavíte otočením v smere k 5.
- Vyššiu teplotu v chladničke a mrazničke nastavíte otočením ovládača smerom k 0.

Konzervácia

- Aby ste udržali vôňu, chuť a čerstvosť potravín, odporúčame ich skladovať v chladničke tak ako je uvedené nižšie na obr. 6. Zabaľte ich do alobalu alebo plastovej fólie alebo ich uložte do zatvorených nádob, aby sa navzájom neovplyvňovali.

Chladnička

Ovocie/Zelenina

- Aby ovocie a zelenina nestrácali vlhkosť, musia byť obalené v plastových materiáloch, ako sú napríklad fólie, vrecká a potom vložené do priestoru pre ovocie/zeleninu. Tým zabránite rýchlej strate kvality.

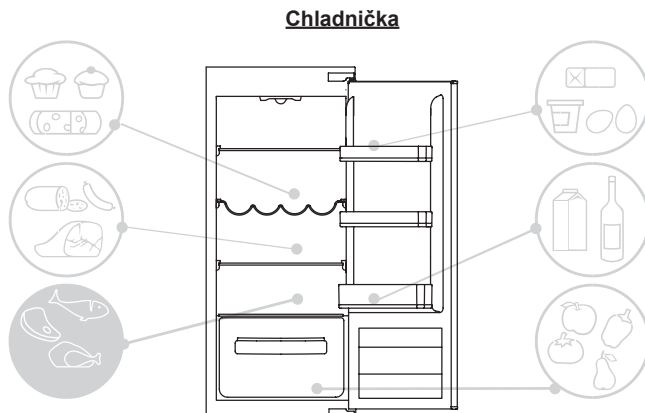

Obr. 4

Indikátor teploty v najchladnejšom priestore.

(nie je pri všetkých modeloch)

Niektoré modely sú vybavené indikátorom teploty v najchladnejšom priestore chladničky. Pomocou neho môžete kontrolovať priemernú teplotu. Tento symbol označuje najchladnejší priestor v chladničke (Obr. 5).

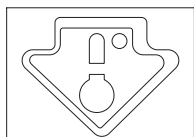

Obr. 5

Skontrolujte, že je na indikátore teploty jasne zobrazené OK (Obr. 6). Ak zobrazené nie je, znamená to, že je teplota veľmi vysoká: upravte nastavenie teploty na nižšiu a počkajte približne 10 hodín. Opäť skontrolujte indikátor. V prípade potreby vykonajte ďalšie nastavenie.

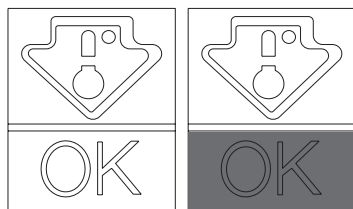

Obr. 6

POZNÁMKA:

Ak sú do mrazničky vkladané veľké množstvá potravín alebo sa často otvárajú dverka, je normálne, že indikátor nezobrazuje OK. Kým nastavíte ovládač na inú teplotu, počkajte najmenej 10 h.

Mraznička

Pre priestory chladničky použite nižšie uvedenú tabuľku

Zmrazenie môže prebehnúť v len na tom vyhradenom priestore

2 - 3 mesiace			
4-6 mesiacov			
6-8 mesiacov			
10-12 mesiacov			

Praktické odporúčania

Položte potraviny rovnomerne na police, aby mohol vzduch riadne cirkulovať a chlaď ich.

- Potraviny sa nesmú dotýkať zadnej strany priestoru chladničky.
- Nevkladajte horúce potraviny, pretože by to mohlo negatívne ovplyvniť potraviny v chladničke a zvýšiť spotrebu energie.
- Pred vloženíím potravín ich vyberte z obalu.
- Nevkladajte tanieri alebo iné nádoby, ak nie sú umyté.
- Vložte potraviny tak, aby nebránili cirkulácii studeného vzduchu.
- Nezakrývajte sklenenú policu pre zeleninu, aby mohol vzduch riadne cirkulovať.
- Neukladajte do mrazničky fľaše. Mohli by zmrznutí prasknúť.
- Ak dôjde k dlhšiemu výpadku prúdu, nechajte dvierka zatvorené, aby potraviny zostali schladené čo najdlhšie.
- Inštalácia spotrebiča v horúcom, vlhkom mieste, časté otváranie dvierok a ukladanie veľkého množstva zeleniny môže spôsobiť tvorbu kondenzátu a ovplyvniť výkon spotrebiča.
- Aby ste zabránili nadmerne vysokej spotrebe energie, neodporúča sa časté alebo dlhé otváranie dvierok.

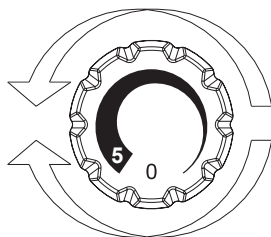

Obr. 7

Odmrazovanie

Odmrazovanie chladničky

Pri normálnej funkcii sa chladnička odmrazuje automaticky. Nie je nutné sušiť kvapky vody na zadnej stene alebo odstraňovať námrazu (v závislosti od funkcie).

Voda sa odvádza k vypúšťaciemu otvoru v zadnej časti a teplota z kompresora zaistí jej vyparenie.

- Udržiavajte vypúšťacie potrubie (Obr. 8) v chladničke čisté, aby sa v chladničke neusadzovala voda.

V tomto spotrebiči odmrazovanie chladničky prebieha automaticky.

Obr. 8

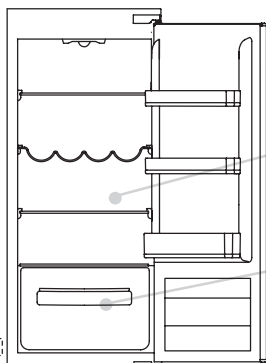

Výskyt malého množstva námrazy alebo kvapiek vody pri prevádzke na zadnej strane chladničky je bežný stav.

Zaistíte, aby odvod vody bol neustále čistý a aby sa potraviny nedotýkali zadnej strany mrazničky.

Štítko nájdete tu: sú na ňom uvedené údaje, ktoré musíte v prípade poruchy nahlásiť stredisku služieb zákazníkov.

Dôležité: ak je okolitá teplota vysoká, bude spotrebič fungovať nepretržite a na vnútornej strane chladničky sa bude tvoriť námraza. V takom prípade otočte ovládač termostatu na vyššiu teplotu (poloha 1 až 2).



Obr. 8

Údržba a čistenie

Osvetlenie

LED osvetlenie

Spotrebič je vybavený LED osvetlením. V prípade potreby výmeny požiadajte o pomoc servisné stredisko. V porovnaní s klasickými žiarovkami vydržia svetelné zdroje LED dlhšie a sú šetrnejšie k životnému prostrediu.

Čistenie

POZNÁMKA:

- Pred akoukoľvek manipuláciou odpojte spotrebič od napájania elektrickým prúdom. Zabráňte tak riziku úrazu elektrickým prúdom.
- Na vonkajší alebo vnútorný povrch chladničky nestriekajte vodu. Mohlo by so spôsobiť koróziu a poškodenie izolácie elektrického systému.

DÔLEŽITÉ:

Aby nedošlo k praskaniu vnútorných povrchov a plastových dielov, dodržiavajte nasledujúce odporúčania:

- Utrite z plastových dielov akúkoľvek masť, ktorá sa tam nalepila zo skladovania potravín.
- Čistenie vnútorných dielov, tesnenia a externých povrchov vykonávajte navlhčenou handričkou s jedlou sódou alebo neutrálnym saponátom. Nepoužívajte saponáty, čpavok, bielidlá alebo brúsne pasty.
- Z chladničky a dvierok odstráňte príslušenstvo, napríklad police. Umyte ich vo vode so saponátom. Opláchnite a dôkladne vysušte.
- Na zadnej strane spotrebiča sa hromadí prach, ktorý je možné odstrániť vysávačom. Pred tým spotrebič vypnite a odpojte od napájania elektrickým prúdom. Zvýšite tak energetickú účinnosť.

Úspora energie

Pre vyššiu úsporu energie odporúčame:

- Neinštalovať spotrebič do blízkosti zdrojov tepla, inštalovať ho mimo dosah priameho slnečného žiarenia a v dobre vetranej miestnosti.
- Nevkladajte do chladničky horúce potraviny. Zvýšila by sa vnútorná teplota a kompresor by bežal bez prestávok.
- Nahromadte potraviny, aby sa zaistila dostatočná cirkulácia vzduchu.
- Ak je v spotrebiči námraza, vykonajte odmrazenie (viď ODMRAZENIE), aby sa zaistil správny prenos chladu.
- Ak dôjde k výpadku elektrického prúdu, nechajte dvierka chladničky zatvorené.
- Otvárajte dvierka chladničky čo najmenej.
- Nenastavujte termostat spotrebiča na veľmi nízku teplotu.
- Odstraňujte prach, ktorý sa hromadí na zadnej strane spotrebiča (viď ČISTENIE).

Potlačenie hluku

Počas prevádzky chladnička vydáva normálne zvuky, ako sú:

- BZUČANIE, beží kompresor.
- ŠELEST a SYČANIE, chladivo preteká potrubím.
- TIKANIE, a KLIKNOTIE, vypnutie kompresora.

Jednoduché opatrenia pre zníženie hluku spôsobeného vibráciami:

- Nádoby sa nesmú dotýkať: Zabráňte dotyku nádob a sklenených dielov.
- Zásuvky, police a nádoby vibrujú: Skontrolujte správnu inštaláciu príslušenstva v spotrebiči.

POZNÁMKA:

Plynné chladivo vydáva zvuk, aj keď je kompresor vypnutý; nepredstavuje to poruchu, ale normálny stav. Ak počujete v spotrebiči kliknutie, je to normálny stav spôsobený rozťahovaním rôznych materiálov.

Otočenie dvierok

Dvierka spotrebiča je možné otočiť tak, aby sa podľa potreby otvárali na pravú alebo ľavú stranu.

POZNÁMKA:

- Otočenie dvierok musí vykonať vyškolený opravár.
- Otočenie dvierok nie je zahrnuté v záruke.

Zmena smeru otvárania dvierok

Skrutkovačom odstráňte horný panel a záves.

1

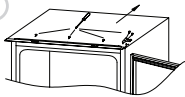

Odstráňte horné dvierka.

2

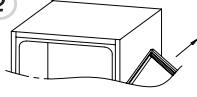

Odstráňte spodný záves a plastové vložky a vložte ich na druhú stranu.

3

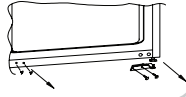

Použite záves a kryt na druhej strane a upevnite vľavo dolu.

4

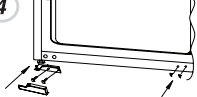

Zmontujte dvere a závesy postupne od spodnej strany hore od 1 do 4.

5

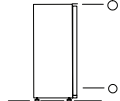

Rozmery spotrebiča pre zabudovanie

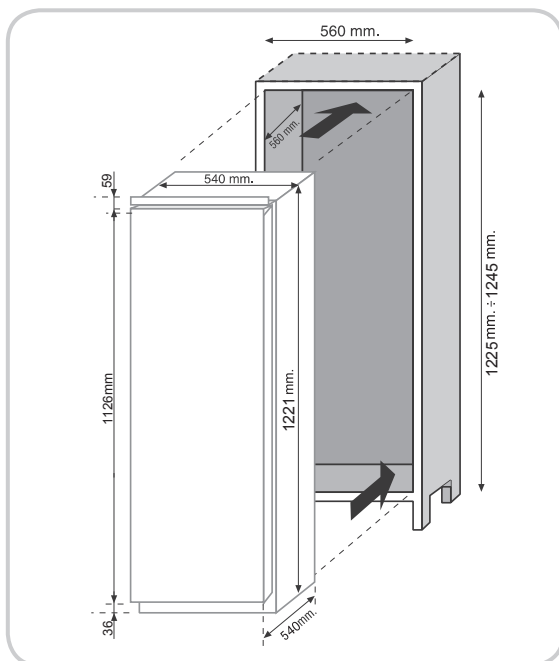

Inštalácia spotrebiča do skrinky

Vložte spotrebič do skrinky tak, aby závesy dverí spotrebiča boli na druhej strane, ako sú závesy dverí skrinky. Medzera medzi skrinkou a spotrebičom musí byť 3 až 5 mm.

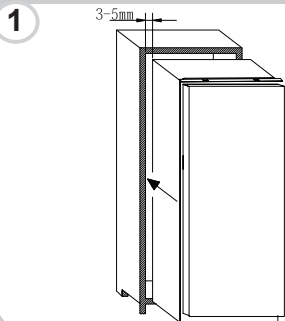

Skontrolujte zarovnanie dverí spotrebiča a skrinky a potom priskrutkujte hornú časť spotrebiča k skrinke.

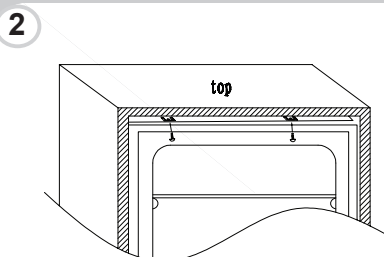

Priskrutkujte spodnú časť spotrebiča.

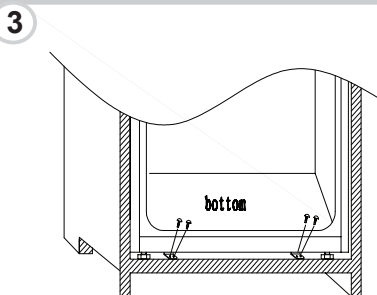

Umiestnite tesnenie spotrebiča, v prípade potreby odrežte prečnievajúcu časť. Na spodnú časť nasadte plastové kryty.

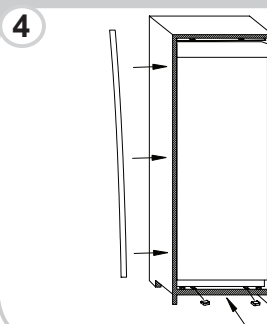

Pripevnenie panelov skrinky k dvierkam spotrebiča

Spotrebič je vybavený úchytmi pre spárovanie dvierok spotrebiča s panelmi skrinky (kolajničkami).

Upevnite kolajničku na vnútornú stranu panelu skrinky v požadovanej výške a cca 20 mm od vonkajšieho okraja dvierok.

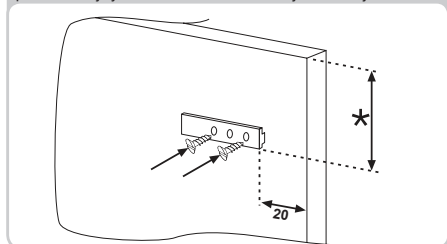

Otvorte dvierka skrinky a chladničky. Umiestnite zabudovaný zavádzač do kolajničky a upevnite na dvierka chladničky.

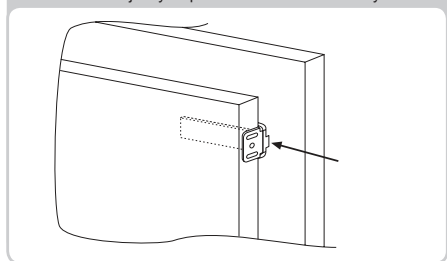

Označte body pre skrutky a vyvŕtajte otvory vŕtákom s priemerom 2,5 mm.

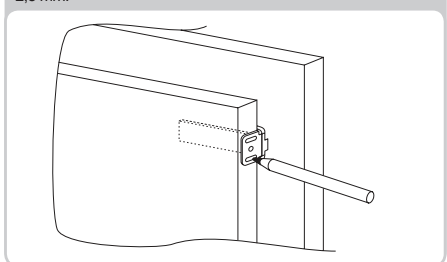

Pripevnite dvierka spotrebiča k panelu skrinky a použite prítomné zavádzače pre určenie polohy.

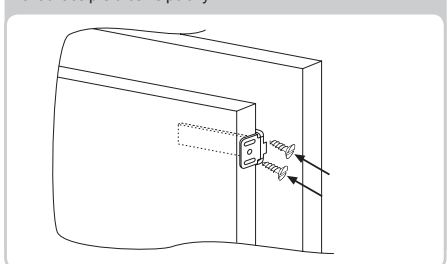

Opatrenia pre správnu funkciu

Po zabudovaní spotrebiča prisuňte zadnú stranu skrinky do kontaktu so stenou. Zabráňte tak prístupu k priestoru kompresora. Aby spotrebič správne fungoval, musí byť zaistená dostatočná cirkulácia vzduchu pre chladenie kondenzátora v zadnej časti spotrebiča. Preto musí byť skrinka vybavená odvodom vzduchu na zadnej strane, ktorého horný otvor nesmie byť ničím blokovaný a otvorom pre nasávanie vzduchu, ktorý bude zakrytý mriežkou.

Rozmery výrezu pre jednotku

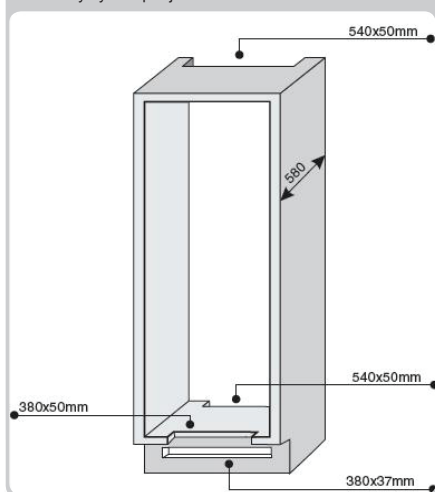

Voľný priestor medzi jednotkou a stropom.

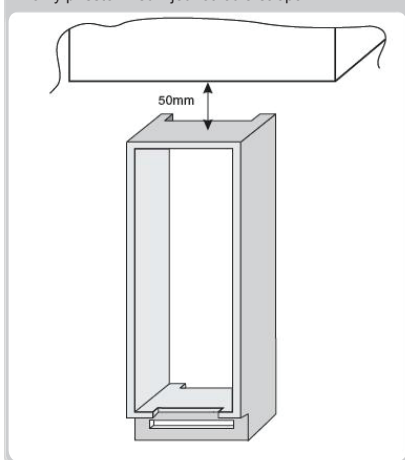

Prerušenie používania

Ak nebude spotrebič dlhší čas používať:

- 1) Vypnite spotrebič (viď Prevádzka).
- 2) Vytiahnite napájací kábel zo zásuvky alebo vyberte poistku.
- 3) Vyčistite spotrebič.
- 4) Nechajte dvierka spotrebiča otvorené.

Odstránenie možných problémov

PROBLÉM	PRÍČINA	RIEŠENIE
Nerозsvieti sa svetlo v spotrebiči.	<ul style="list-style-type: none">• Nie je napájanie elektrickým prúdom.• Zablokovaný spínač dverí.	<ul style="list-style-type: none">• Kábel napájania je nesprávne pripojený.• Skontrolujte, či je spotrebič vypnutý. (viď Nastavenie teploty).• Skontrolujte, že v dome funguje elektrický prúd.• Skontrolujte, či funguje.
Chladnička a mraznička dostatočne nechladi.	<ul style="list-style-type: none">• Dvierka nie sú zatvorené.• Dvierka sú často otvárané.• Chybné nastavenie teploty.• Chladnička a mraznička sú preplnené.• Okolité teplota je veľmi nízka.• Nie je napájanie elektrickým prúdom.	<ul style="list-style-type: none">• Skontrolujte, že sú dvierka zatvorené zavreté a tesnenie tesní.• Určitý čas sa vyhnite zbytočnému otváraniu dverí.• Skontrolujte nastavenie teploty a ak je to možné, nastavte nižšiu teplotu (viď Nastavenie teploty).• Počkejte, kým sa teplota v chladničke alebo mrazničke stabilizuje.• Skontrolujte, že okolité teplota zodpovedá technickým údajom uvedeným na typovom štítku (viď Inštalácia).• Napájací kábel je nesprávne pripojený.• Skontrolujte, či je spotrebič vypnutý (viď Nastavenie teploty).• Zaisťte, aby v dome fungoval elektrický prúd.
Potraviny v chladničke zmrznú.	<ul style="list-style-type: none">• Chybné nastavenie teploty.• Potraviny sa dotýkajú zadnej steny.• Mrazenie veľmi veľkého množstva potravín spôsobí zníženie teploty v chladničke.	<ul style="list-style-type: none">• Skontrolujte nastavenie teploty (viď Nastavenie teploty) a ak je to možné, znížte nastavenú teplotu.• Umiestnite potraviny tak, aby sa nedotýkali zadnej steny chladničky.• Neprekračujte maximálne množstvo potravín pre zmrazenie (viď Zmrazenie).
V spodnej časti chladničky je vlhko alebo kvapky.	<ul style="list-style-type: none">• Vypúšťacia trubica je upchatá.	<ul style="list-style-type: none">• Vyčistite vypúšťaciu trubicu dlhým tenkým predmetom a nechajte vodu odtiecť.
Kvapky vody na zadnej stene chladničky.	<ul style="list-style-type: none">• Normálna funkcia chladničky.	<ul style="list-style-type: none">• Nejde o poruchu (viď Odmrazovanie).

Voda v priehradke na zeleninu.	<ul style="list-style-type: none"> • Nedostatočná cirkulácia vzduchu. • Veľmi vlhká zelenina a ovocie. 	<ul style="list-style-type: none"> • Skontrolujte, že je zelenina uložená tak, aby nebránila cirkulácii vzduchu. • Zabaľte ovocie a zeleninu do plastovej fólie, vrečka alebo ich vložte do plastovej krabice.
Motor beží nepretržite.	<ul style="list-style-type: none"> • Dvere nie sú zatvorené. • Dvere sú často otvárané. • Okolité teplota je veľmi vysoká. • Námraza hrubšia ako 3 mm. 	<ul style="list-style-type: none"> • Skontrolujte, že sú dvere zatvorené a tesnenie riadne tesní. • Určitý čas neotvárajte dvierka. • Skontrolujte, že okolitá teplota zodpovedá technickým údajom uvedeným na typovom štítku (viď Inštalácia). • Nastavte na displeji/termostate vyššiu teplotu. • Odmrazte jednotku (viď Odmrazovanie).
Zmrazené potraviny rozmrazujú.	<ul style="list-style-type: none"> • Rozsah vonkajších teplôt je pod klimatickou triedou spotrebiča. Kompresor sa zapína len zriedka. • Dvere mrazničky nie sú zatvorené. 	<ul style="list-style-type: none"> • Presuňte jednotku do teplejšieho prostredia alebo vykúrite miestnosť. • Skontrolujte, že sú dvierka zatvorené a tesnenie riadne tesní.
WI-FI opakovane 3 s svieti a 1 s nesvieti.	<ul style="list-style-type: none"> • Vypnutý smerovač. • Nesprávne spojenie. 	<ul style="list-style-type: none"> • Zapnite smerovač. • Resetujte jednotku (viď WI-FI)

AK STE PROBLÉM NEODSTRÁNILI, KONTAKTUJTE SERVISNÉ STREDISKO. INFORMUJTE ICH O TYPY PORUCHY A UVEĎTE IM INFORMÁCIE ZO ŠTÍTKU, KTORÝ JE UMIESTNENÝ VO VNÚTRI CHLADNIČKY.

- Číslo modelu zariadenia
- Číslo série

Informácie o likvidácii opotrebovaného elektrického zariadenia (súkromné domácnosti)

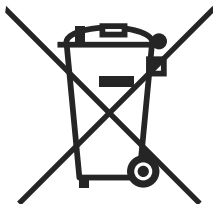

Tento symbol na produktoch a/alebo na priložených dokumentoch znamená, že sa pri likvidácii nesmú elektrické a elektronické zariadenia miešať so všeobecným domácim odpadom.

V záujme správneho obhospodarovania, obnovy a recyklácie odveďte, prosím, tieto produkty na určené zberné miesta, kde budú prijaté bez poplatku. V niektorých krajinách je možné tieto produkty vrátiť priamo miestnemu maloobchodu v prípade, ak si objednáte podobný nový výrobok.

Správna likvidácia týchto produktov pomôže ušetriť hodnotné zdroje a zabrániť možným negatívnym vplyvom na ľudské zdravie a prostredie, ktoré môžu inak vzniknúť v dôsledku nesprávneho zaobchádzania s odpadom. Bližšie informácie o najbližšom zbernom mieste získate na miestnom úrade.

V prípade nesprávnej likvidácie odpadu môžu byť uplatnené pokuty v súlade s platnou legislatívou.

Pre právnické osoby v Európskej únii

Ak potrebujete zlikvidovať opotrebované elektrické a elektronické zariadenia, bližšie informácie získate od svojho miestneho predajcu alebo dodávateľa.

Informácie o likvidácii v krajinách mimo Európskej únie

Tento symbol je platný len v Európskej únii. Ak si želáte zlikvidovať toto zariadenie, obráťte sa na miestny úrad alebo predajcu a poinformujte sa o správnom spôsobe likvidácie tohto typu odpadu.