



Myčka nádobí



BOSCH

SPV 44IX00E

cz Návod k použití



4 242002 855608

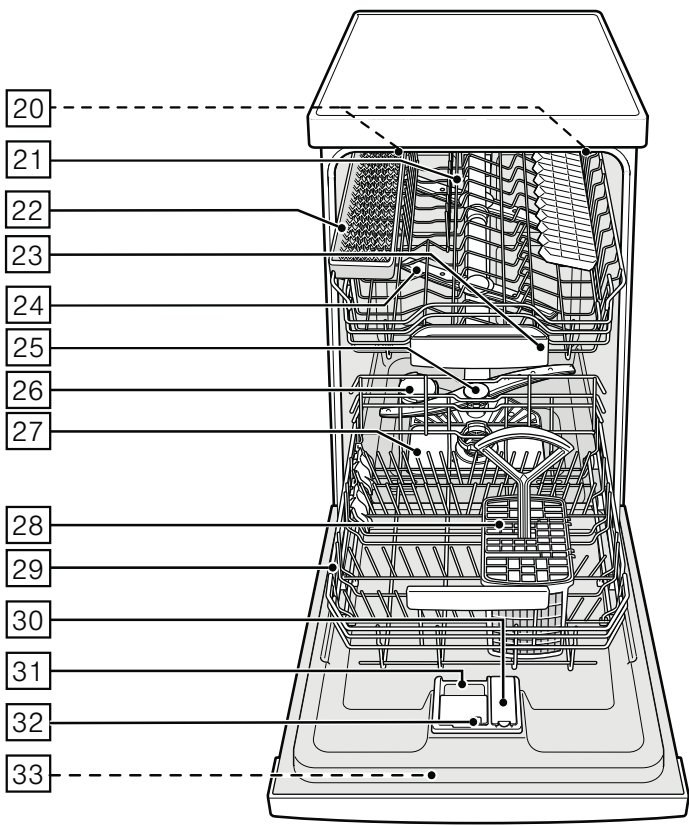
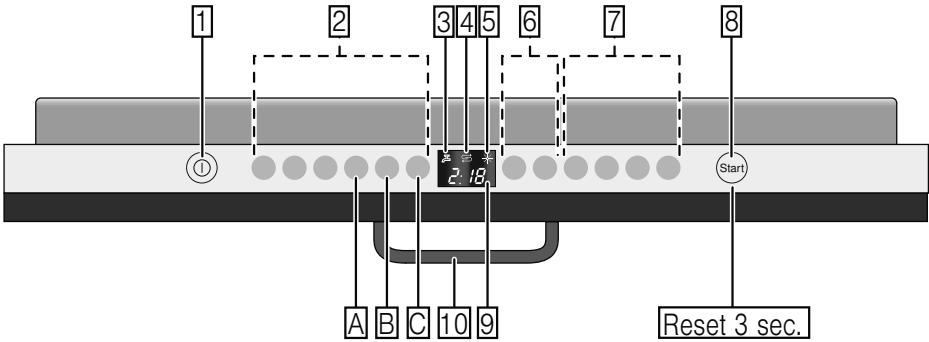

Obsah

 Použití podle určení	4	 Nádobí	13
 Bezpečnostní pokyny	4	Není vhodné do myčky	13
Dříve než uvedete spotřebič do provozu	5	Poškození skleněného nádobí	13
Při dodání	5	Uložení nádobí	14
Při instalaci	5	Vyklízení nádobí	14
V denním provozu	7	Šálky a sklenice	14
Dětská pojistka (zablokování dvířek)	7	Hrnce	14
V případě poruchy	7	Koš na příbory	15
Při likvidaci	7	Sklopné trny	15
 Ochrana životního prostředí	9	Držák malých dílů	15
Obal	9	Police na nože	16
Staré spotřebiče	9	Úprava výšky koše	16
 Seznámení se se spotřebičem	9	Horní koš s postranními páčkami	16
Ovládací panel	9	Horní koš s horními a spodními páry koleček	17
Vnitřní prostor myčky	10	 Mycí prostředek	17
Přehled nabídky	10	Plnění mycího prostředku	17
 Zařízení na změkčování vody/speciální sůl	10	Kombinované mycí prostředky	18
Nastavení	10	 Přehled programů	20
Tabulka tvrdosti vody	11	Volba programu	21
Použití speciální soli	11	Upozornění pro zkušební ústavy	21
Použití mycích prostředků s obsahem soli	11	 Přídavné funkce	21
Vypnutí ukazatele doplňování soli/změkčování vody	12	Úspora času (VarioSpeed)	21
 Leštidlo	12	Poloviční náplň	21
Nastavení množství leštidla	12	Hygiena	22
Vypnutí ukazatele doplňování leštidla	13	Intenzivní zóna	22
		Extra sušení	22
		 Obsluha spotřebiče	22
		Programová data	22
		Aqua Sensor	22
		Zapnutí myčky nádobí	23

Optické ukazatele průběhu programu	23
Ukazatel zbývajících času	24
Odložený start	24
Konec programu	24
Automatické vypnutí po ukončení programu/vnitřní osvětlení	25
Vypnutí myčky nádobí	25
Přerušování programu	26
Přerušování programu (Reset)	26
Změna programu	26
Intenzivní sušení	26

 Čištění a údržba	27
Celkový stav spotřebiče	27
Speciální sůl a leštadlo	27
Sítka	28
Ostřikovací ramena	28

 Co dělat v případě poruchy?	29
Čerpadlo odpadní vody	29
Tabulka poruch	30

 Zákaznický servis	38
---	----

 Instalace a připojení	39
Obsah dodávky	39
Bezpečnostní pokyny	39
Dodání	39
Technické údaje	39
Instalace	40
Přípojka odpadní vody	40
Přípojka pitné vody	40
Přípojka teplé vody	41
Elektrické připojení	41
Demontáž	42
Přeprava	42
Zabezpečení proti zamrznutí	42

Použití podle určení

- Tento spotřebič je určen pro použití v domácnosti a v domácím prostředí.
- Myčku nádobí používejte pouze v domácnosti a pouze k uvedenému účelu: k mytí nádobí v domácnosti.

Bezpečnostní pokyny

Děti od 8 let nebo osoby, které nejsou vzhledem ke svým fyzickým, smyslovým nebo duševním možnostem, v důsledku nezkušenosti nebo neznalosti schopny spotřebič bezpečně používat, nesmí tento spotřebič používat bez dohledu a pokynů odpovědné osoby.

Dříve než uvedete spotřebič do provozu

Přečtěte si důkladně návod k použití i k montáži! Obsahují důležité informace o instalaci, použití a údržbě spotřebiče. Všechny podklady uschovejte pro pozdější použití nebo pro následující majitele.

Při dodání

- 1.** Obal i myčku ihned zkontrolujte, zda nedošlo k poškození při přepravě. Je-li spotřebič poškozený, neuvádějte jej do provozu a obraťte se na dodavatele.
- 2.** Obalový materiál likvidujte v souladu s příslušnými předpisy.
- 3.** Obalový materiál ani jeho části nedávejte dětem na hraní. Hrozí nebezpečí zadušení skládanými kartóny či fólií.

Při instalaci

- Nezapomínejte, že po instalaci nebude zadní strana myčky volně dostupná (ochrana proti doteku kvůli horkému povrchu).
- Umístění a připojení spotřebiče proveďte dle návodu k instalaci a montáži.
- Během instalace nesmí být myčka připojena k elektrické síti.
- Ujistěte se, že je systém uzemnění elektrické instalace budovy instalován v souladu s příslušnými předpisy.
- Podmínky elektrického připojení musí odpovídat údajům uvedeným na typovém štítku myčky [33].
- V případě poškození síťového napájecího kabelu ke spotřebiči je třeba jej nahradit speciálním síťovým kabelem. Pro svou bezpečnost jej zakupte od autorizovaného prodejce.

- Pokud je myčka vestavěna do vysoké skříně, musí být tato řádně upevněna.
- Pokud myčku montujete pod nebo nad jiné domácí spotřebiče, je nutno dodržet pokyny k montáži myčky v kombinaci s montážním návodem příslušného spotřebiče.
- Pro bezpečný provoz všech spotřebičů dodržte montážní návod k myčce nádobí.
- Nejsou-li k dispozici žádné informace nebo neobsahuje-li montážní návod žádné odpovídající pokyny, obraťte se na výrobce těchto spotřebičů a zjistěte, zda je nad nebo pod daný spotřebič možno instalovat myčku nádobí.
- Nemůžete-li získat žádné informace od výrobce, nesmíte myčku pod nebo nad příslušný spotřebič namontovat.
- Pokud nainstalujete mikrovlnnou troubu nad myčku nádobí, může dojít k poškození mikrovlnné trouby.
- Aby byla zajištěna stabilita, instalujte vestavné a integrované spotřebiče pouze pod celistvé pracovní desky přišroubované k sousedním skříňkám a tak zajištěné proti pohybu.
- Neinstalujte spotřebič v blízkosti tepelných zdrojů (topná tělesa, akumulátory tepla, sporáky a jiné spotřebiče vyzařující teplo); nemontujte jej pod varné desky.
- Po instalaci spotřebiče musí být síťová zásuvka volně přístupná (viz „Elektrické připojení“).
- U některých modelů: plastové pouzdro na vodní přípojce obsahuje elektrický ventil, v přívodní hadici se nacházejí přípojky. Tuto hadici neřežte, neponořujte plastové pouzdro do vody.

V denním provozu

Dodržujte bezpečnostní upozornění, popř. pokyny k použití, které naleznete na obalech mycích prostředků a leštidel.

Dětská pojistka (zablokování dvířek) *

Popis dětské pojistky naleznete na zadní straně návodu.

* podle modelu

V případě poruchy

- Opravy a zásahy mohou provádět pouze odborníci. Spotřebič musí být odpojen od elektrické sítě. Vytáhněte síťovou zástrčku nebo vypněte přívod jističem. Zavřete přívod vody.
- V případě poškození spotřebiče, zejména ovládacího panelu (trhliny, díry, vylomená tlačítka) nebo při poškození funkce dvířek se spotřebič nesmí dále používat. Vytáhněte síťovou zástrčku nebo vypněte přívod jističem. Zavřete přívod vody a zavolejte zákaznický servis.

Při likvidaci

1. Zamezte dalšímu používání starého spotřebiče, abyste zabránili pozdějším úrazům.
2. Spotřebič likvidujte v souladu s platnými předpisy.



Varování Nebezpečí úrazu!

- Myčku nádobí otevírejte jen na velmi krátkou dobu, pouze pro vložení a vyjmutí nádobí, abyste zabránili úrazu, např. v důsledku zakopnutí.
- Nože a jiné kuchyňské náčiní s ostrými špičkami vkládejte do zásuvky na příbory špičkou dolů nebo ve vodorovné poloze do police na nože.*
- Na otevřená dvířka si nesedejte a neopírejte se o ně.
- U volně stojících spotřebičů dbejte na to, aby koše nebyly přeplněné.

- Pokud spotřebič nestojí ve výklenku a boční stěna je tak přístupná, musí se z bezpečnostních důvodů oblast závěsu dvířek z boku zakrýt (nebezpečí úrazu). Kryty zakoupíte v zákaznickém servisu nebo v obchodní síti.

* podle modelu



Varování Nebezpečí výbuchu!

Do mycího prostoru nedávejte rozpouštědla, hrozí nebezpečí výbuchu.



Varování Nebezpečí opaření!

Za chodu programu otevírejte dvířka opatrně. Hrozí nebezpečí, že ze spotřebiče bude stříkat horká voda.



Varování Nebezpečí pro děti!

- Je-li k dispozici dětská pojistka, použijte ji. Přesný popis naleznete na zadní straně návodu.
- Nedovolte dětem, aby si se spotřebičem hrály nebo jej obsluhovaly.

- Zabraňte přístupu dětí k mycím prostředkům a leštidlům. Mohou způsobit poleptání úst, hrtanu nebo očí či udušení.
- Zabraňte přístupu dětí k otevřené myčce. Voda ve spotřebiči není pitná a může obsahovat zbytky mycího prostředku.
- Dbejte na to, aby děti nesahaly do záchytné misky na tablety [23]. Drobné prsty se mohou skřípnout v otvorech.
- V případě spotřebiče vestavěného ve vyšší poloze dávejte při otevírání a zavírání dvířek pozor, aby se děti nezapřičily nebo nebyly sevřeny mezi dvířky spotřebiče a dvířky skříňky pod ním.
- Děti se mohou v mycím prostoru zavřít (nebezpečí udušení) nebo se mohou dostat do jiné nebezpečné situace. Proto u vysloužilých spotřebičů vytáhněte síťovou zástrčku, přeřízněte síťový napájecí kabel a odstraňte jej. Poškodte zámek dvířek tak, aby dvířka nebylo možné zavřít.



Ochrana životního prostředí

Obaly nových spotřebičů i vysloužilé spotřebiče obsahují cenné suroviny a recyklovatelné materiály.

Jednotlivé díly likvidujte rozdělené podle druhů. O aktuálních způsobech třídění odpadu se informujte u prodejce nebo u obecního či městského úřadu.

Obal

Všechny plastové díly spotřebiče jsou označeny podle mezinárodní normy (např. „PS“ pro polystyrén). Při likvidaci spotřebiče to usnadňuje třídění plastového odpadu. Dodržujte bezpečnostní pokyny v bodě „Při dodání“.

Staré spotřebiče

Dodržujte bezpečnostní pokyny v bodě „Při likvidaci“.



Tento spotřebič je označen v souladu s evropskou směrnicí 2012/19/EU o odpadních elektrických a elektronických zařízeních (waste electrical and electronic equipment – WEEE). Tato směrnice upravuje pravidla platná v EU pro zpětný odběr a využití starých spotřebičů.



Seznámení se se spotřebičem

Na přední straně návodu naleznete schémata ovládacího panelu a vnitřního prostoru spotřebiče. O jednotlivých pozicích více v textu.

Ovládací panel

- 1 Vypínač ZAP./VYP.
- 2 Programová tlačítka**
- 3 Ukazatel „kontrola přívodu vody“
- 4 Ukazatel doplnění soli
- 5 Ukazatel doplnění leštidla
- 6 Odložený start*
- 7 Přídavné funkce**
- 8 Tlačítko START
- 9 Displej
- 10 Tlačítko otevírání dvířek

* podle modelu

** počet podle modelu

Vnitřní prostor myčky

- 20 Vnitřní osvětlení*
- 21 Horní koš na nádobí
- 22 Police na nože*
- 23 Záchytná miska na tablety
- 24 Horní ostřikovací ramena
- 25 Dolní ostřikovací rameno
- 26 Zásobník na speciální sůl
- 27 Sítko
- 28 Koš na příbory
- 29 Dolní koš na nádobí
- 30 Zásobník na leštidlo
- 31 Zásobník na mycí prostředek
- 32 Uzavíratelná zástrčka zásobníku
na mycí prostředek
- 33 Typový štítek

* podle modelu

Přehled nabídky

Nastavení naleznete v jednotlivých kapitolách.

H Tvrdost vody *H:00 - H:07*

d Intenzivní sušení *d:00 - d:01*

r Leštidlo *r:00 - r:06*

R Teplá voda *R:00 - R:01*

b Signál Konec programu *b:00 - b:03*

P Automatické vypnutí *P:00 - P:02*

! Optické ukazatele průběhu programu *!:00 - !:01*

Zařízení na změkčování vody/speciální sůl

K dosažení dobrých výsledků při mytí potřebuje myčka nádobí měkkou vodu, tj. s nízkým obsahem vápníku. V opačném případě se na nádobí a ve vnitřním prostoru spotřebiče usazují vápenaté zbytky.

Vodu z vodovodu s více než 7 °dH (1,2 mmol/l) je nutno změkčit. Provádí se to pomocí speciální soli (regenerační sůl) ve změkčovacím zařízení myčky nádobí. Nastavení a zároveň i potřebné množství soli závisí na tvrdosti vody z vodovodu (viz tabulka).

Nastavení

Množství přidávané soli lze nastavit v rozsahu od *H:00* do *H:07*.

Při zvolené hodnotě *H:00* není sůl třeba.

1. Informujte se ve Vaší vodárně a zjistěte hodnotu tvrdosti Vaší vody.
2. V tabulce tvrdosti vody vyhledejte hodnotu nastavení.
3. Otevřete dvířka.
4. Spotřebič zapněte vypínačem ZAP./VYP.
5. Podržte stisknuté programové tlačítko a tiskněte tlačítko START , tak dlouho, až se na displeji zobrazí *H:0*....
6. Obě tlačítka pusťte. Světelná indikace tlačítka začne blikat a displej ukazuje hodnotu nastavenou z výroby *H:04*.

Pro změnu nastavení:

1. Stiskněte programové tlačítko **[C]**. Každým stiskem tlačítka se nastavená hodnota zvýší o jeden stupeň: po dosažení hodnoty **H:07** se ukazatel vrátí na **H:00** (vypnuto).
2. Stiskněte tlačítko **START [8]**. Zvolená hodnota bude uložena do paměti spotřebiče.
3. Zavřete dvířka.

1. Vyšroubujte víčko zásobníku soli **[26]**.
2. Zásobník naplňte vodou (nutné pouze při prvním uvedení do provozu).
3. Poté vložte speciální sůl (ne kuchyňskou sůl nebo tablety). Přidaná sůl vytlačí ze zásobníku vodu.

Když se na ovládacím panelu rozsvítí ukazatel doplnění soli **[4]**, je nutno speciální sůl opět doplnit.

Tabulka tvrdosti vody

Hodnota tvrdosti vody °dH	Stupeň tvrdosti	mmol/l	Hodnota nastavená na spotřebiči
0-6	měkká	0-1,1	H:00
7-8	měkká	1,2-1,4	H:01
9-10	střední	1,5-1,8	H:02
11-12	střední	1,9-2,1	H:03
13-16	střední	2,2-2,9	H:04
17-21	tvrdá	3,0-3,7	H:05
22-30	tvrdá	3,8-5,4	H:06
31-50	tvrdá	5,5-8,9	H:07

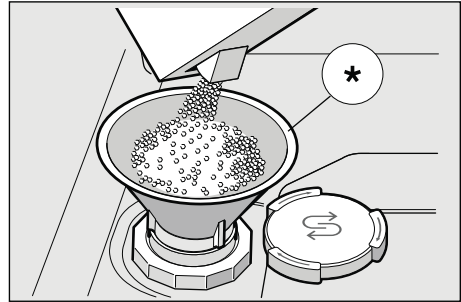

* podle modelu

Použití mycích prostředků s obsahem soli

V případě použití kombinovaných mycích prostředků s komponentou soli lze obecně při tvrdosti vody do 21 °dH (37 °fH, 26 °Clarke, 3,7 mmol/l) speciální sůl nepřidávat. Při tvrdosti vody nad 21 °dH je použití speciální soli nutné.

Použití speciální soli

Sůl doplňujte vždy těsně před zapnutím spotřebiče. Tak se přetékající solný roztok hned spláchne a nebude docházet ke korozi mycího prostoru.

Vypnutí ukazatele doplňování soli/změkčování vody

Pokud Vás ukazatel doplnění soli [4] obtěžuje (např. při použití kombinovaných mycích prostředků s komponentou soli), lze jej vypnout.

- Postupujte dle pokynů v části „Nastavení zařízení na změkčování vody“ a zvolte hodnotu *H:00*. Tak zařízení na změkčování vody a ukazatel doplnění soli vypnete.

Pozor

Do zásobníku na speciální sůl nikdy nedávejte mycí prostředek. Zařízení na změkčování vody byste tím zničili.

Leštidlo

Když se na panelu rozsvítí ukazatel doplnění leštidla [5], zbývá zásoba leštidla, která vystačí na 1-2 mycí procesy. Leštidlo je nutno doplnit. Leštidlo se používá k odstraňování skvrn z nádobí a k leštění skla. Používejte pouze leštidla určená pro myčky nádobí pro domácnost.

Kombinované mycí prostředky obsahující lešticí komponenty lze používat pouze do stanovené tvrdosti vody, tj. do 21 °dH (37 °FH, 26 °Clarke, 3,7 mmol/l). Při tvrdosti vody nad 21 °dH je použití leštidla nutné.

1. Otevřete zásobník [30] tak, že stisknete jazyček na krytu a kryt zvednete.

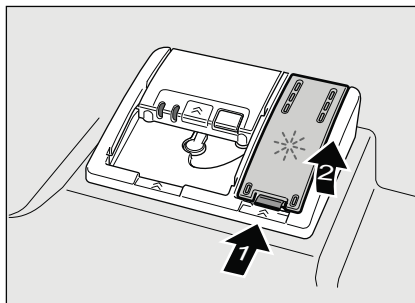

2. Opatrně nalijte leštidlo až po značku „max.“ na plnicím otvoru.

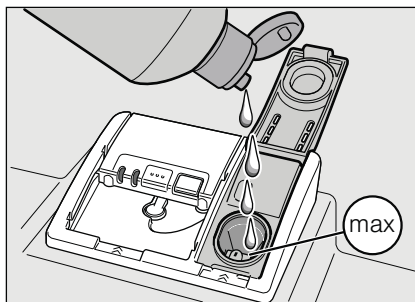

3. Kryt zavřete tak, abyste jej slyšeli zacvaknout.
4. Pokud je to nutné, utřete rozlité leštidlo hadrem, aby se při dalším mytí netvořilo nadměrné množství pěny.

Nastavení množství leštidla

Množství lešticí přísady lze regulovat *r:00* do *r:06*. Pro velmi dobrý účinek sušení nastavte množství lešticí přísady na *r:04*. Z výroby je spotřebič nastaven na *r:04*.

Množství lešticí přísady změňte pouze v případě, že na nádobí zůstávají šmouhy (zvolte nižší stupeň) nebo skvrny po vodě (zvolte vyšší stupeň).

1. Otevřete dvířka.
2. Spotřebič zapněte vypínačem ZAP./VYP. **[1]**.
3. Podržte stisknuté programové tlačítko **[A]** a tiskněte tlačítko START **[8]** tak dlouho, až se na displeji zobrazí **H:0...**
4. Obě tlačítka pusťte.
Světelná indikace tlačítka **[A]** začne blikat a displej **[9]** ukazuje hodnotu nastavenou z výroby **H:04**.
5. Tiskněte programové tlačítko **[A]** tak dlouho, až se na displeji **[9]** objeví hodnota nastavená z výroby **r:04**.

Pro změnu nastavení:

1. Stiskněte programové tlačítko **[C]**. Každým stiskem tlačítka se nastavená hodnota zvýší o jeden stupeň: po dosažení hodnoty **r:05** se ukazatel vrátí na **r:00** (vypnuto).
2. Stiskněte tlačítko START **[8]**. Zvolená hodnota bude uložena do paměti spotřebiče.
3. Zavřete dvířka.

Vypnutí ukazatele doplňování leštidla

Pokud Vás ukazatel doplnění leštidla **[5]** obtěžuje (např. při použití kombinovaných mycích prostředků s komponentou leštidla), lze jej vypnout.

- Postupujte dle pokynů v části „Nastavení množství leštidla“ a zvolte hodnotu **r:00**.

Tak ukazatel doplnění leštidla **[5]** vypnete.



Nádobí

Není vhodné do myčky

- Díly kuchyňských spotřebičů a dřevěné nádobí.
- Choulostivé zdobené sklenice, ručně vyráběné a starožitné sklenice. Ozdoby nejsou odolné při mytí v myčce.
- Plastové díly, které nejsou odolné vůči teplotě.
- Měděné a zinkové nádobí.
- Nádobí znečištěné prachem, voskem, mazacím tukem nebo barvou.

Ozdoby na sklenicích, hliníkové a stříbrné díly se mohou při mytí obarvit nebo vyblednout. Stejně tak některé druhy skla (např. předměty z křišťálového skla) mohou být po velkém počtu mytí zakalené.

Poškození skleněného nádobí

Příčiny:

- Druh skla a technologie jeho výroby.
- Chemické složení mycího prostředku.
- Teplota vody v daném mycím programu.

Doporučení:

- Používejte pouze takové sklenice a porcelán, které jsou výrobcem označeny jako vhodné do myčky nádobí.
- Používejte mycí prostředky označené jako šetrné k nádobí.
- Sklenice a příbory pokud možno vyjměte z myčky hned po skončení programu.

Uložení nádobí

1. Velké zbytky jídla odstraňte. Není nutné nádobí předběžně mýt pod tekoucí vodou.
2. Nádobí uložte tak, aby:
 - bylo stabilní a nemohlo se převrhnout,
 - všechny nádoby byly umístěny otvorem dolů,
 - nádobí s prohlubněmi nebo vypouklými dny bylo umístěno šikmo tak, aby z něj mohla odtékat voda,
 - nebylo omezeno otáčení obou oštrikovacích ramen [24] a [25].

Příliš malé součásti nádobí v myčce mýt nelze, neboť by mohly z košů vypadnout.

Vyklízení nádobí

Aby nedocházelo k odkapávání vody z horního koše na nádobí v dolním koši, doporučuje se spotřebič vyprazdňovat zdola nahoru.

Horké nádobí je citlivé na nárazy! Proto je po skončení programu ponechte v myčce vychladnout natolik, abyste se jej mohli dotknout.

Upozornění

Po skončení programu mohou uvnitř spotřebiče zbývat viditelné kapky vody. Na sušení nádobí to nemá žádný vliv.

Šálky a sklenice

Horní koš na nádobí [21].

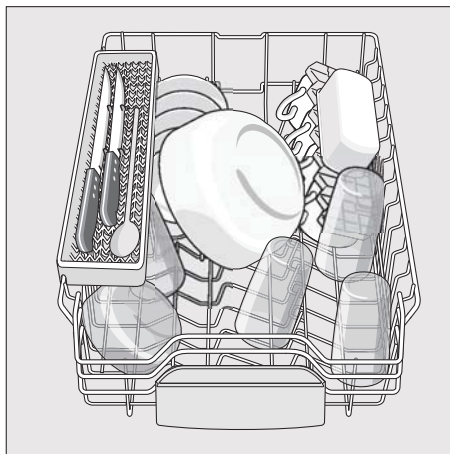

Hrnce

Spodní koš na nádobí [29].

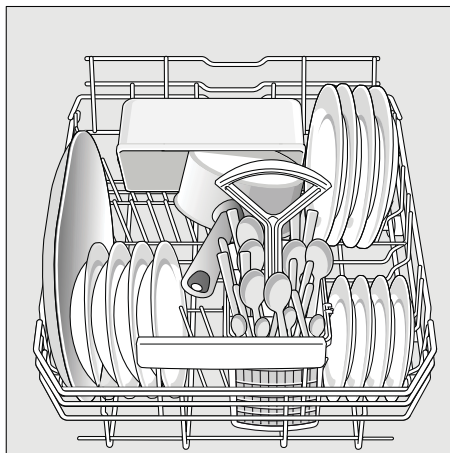

Tip

Silně znečištěné nádobí (hrnce) ukládejte do spodního koše. Díky silnějšímu proudu vody dosáhnete lepších výsledků mytí.

Tip

Další příklady, jak můžete Vaši myčku nádobí optimálně zaplnit, naleznete na konci tohoto manuálu.

Koš na příbory

Příbory uložte do do koše netříděné, ostrými špičkami dolů.

Abyste předešli úrazu, dlouhé ostré díly a nože pokládejte na polici na nože.

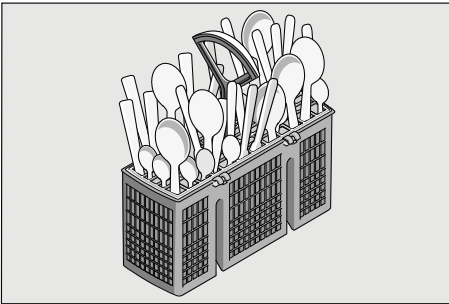
**Sklopné trny***

* podle modelu

Trny lze sklopit pro snazší ukládání hrnců, šálek a sklenic.

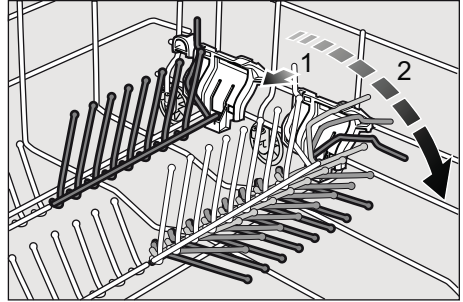
**Držák malých dílů***

* podle modelu

Lze na něj bezpečně upevnit lehké plastové díly, např. pohárky, víčka apod.

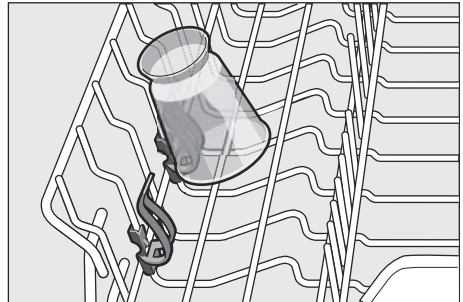

Police na nože *

* podle modelu

Dlouhé nože i jiné příbory lze uložit do vodorovné polohy.

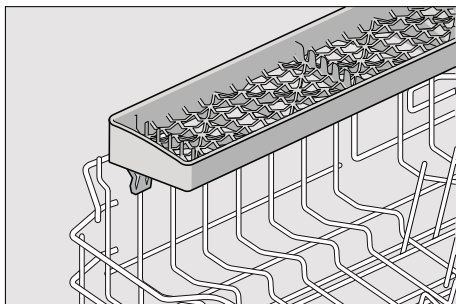

Úprava výšky koše *

* podle modelu

Výšku horního koše na nádobí [21] lze v případě potřeby nastavit tak, abyste buď v horním, nebo v dolním koši získali více místa na rozměrné nádoby.

Výška spotřebiče 81,5 cm

	Horní koš	Dolní koš
Stupeň 1 maximální ø	22 cm	30 cm
Stupeň 2 maximální ø	24 cm	28 cm
Stupeň 3 maximální ø	27 cm	25 cm

V závislosti na poloze horního koše ve Vašem modelu zvolte jeden z následujících postupů:

Horní koš s postranními páčkami

1. Horní koš na nádobí [21] vytáhněte z myčky.
2. K přemístění směrem **dolů** zatlačte postupně obě páčky po levé a pravé straně na vnějších stranách koše směrem dovnitř. Přitom koš pevně držte ze strany za horní okraj, aby nespadl opět dolů.

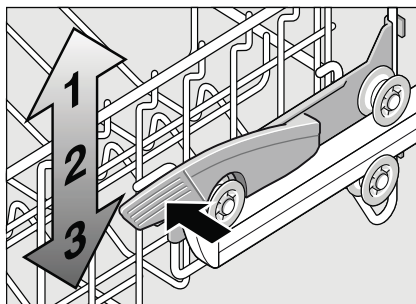

3. K přemístění směrem **nahoru** uchopte koš ze strany za horní okraj a zvedněte jej nahoru.
4. Než koš zasunete do myčky, přesvědčte se, že je na obou stranách umístěn **ve stejné výšce**. V opačném případě nepůjdou dvířka spotřebiče zavřít a horní ostříkovací rameno nebude připojeno na přívod vody.

Horní koš s horními a spodními páry koleček

1. Horní koš na nádobí [21] vytáhněte z myčky.
2. Horní koš vyvěste z uložení a znovu jej zavěste na horní (stupeň 3) nebo spodní (stupeň 1) kolečka.

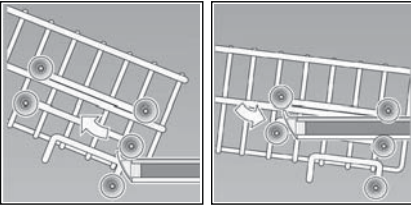

Mycí prostředek

Můžete používat tablety, práškové nebo tekuté mycí prostředky určené k mytí v myčce. V žádném případě však nepoužívejte prostředky pro ruční mytí nádobí. Doplněním prášku nebo tekutého prostředku lze dávku upravit individuálně podle znečištění. Tablety obsahují dostatečné množství účinných látek pro všechny mycí programy. Moderní účinné prostředky používají zejména nízkoalkalickou recepturu s fosfátem a enzymy. Fosfáty vytvářejí vazby mezi vápenými ionty a vodou. Enzymy rozkládají škrob a rozpouštějí bílkoviny. Bezfosfátové mycí prostředky jsou vzácné. Mají slabší schopnost vázat vápník a je nutno je použít ve vyšší dávce. K odstraňování barevných skvrn (např. od čaje nebo kečupu) se ve většině případů používají bělidla na bázi kyslíku.

Upozornění

Pro dobré výsledky mytí vždy dodržujte pokyny na obalu mycího prostředku! V případě dalších dotazů doporučujeme se obrátit na informační střediska výrobců mycích prostředků.

⚠ Varování – dodržujte bezpečnostní upozornění, případné pokyny k použití uvedené na obalu mycích prostředků a leštidel.

Plnění mycího prostředku

1. Je-li zásobník na mycí prostředek [31] dosud zavřený, otevřete jej stiskem zástrčky [32]. Suchý zásobník na mycí prostředek [31] naplňte mycím prostředkem (tablety vkládejte naležato, ne na výšku).

Dávkování: viz pokyny výrobce na obalu. Odměrné značky množství v zásobníku na mycí prostředek [31] Vám pomohou naplnit zásobník přesným množstvím tekutého nebo práškového mycího prostředku. Obvykle při běžném znečištění stačí 20-25 ml. V případě použití tablet stačí jedna tableta.

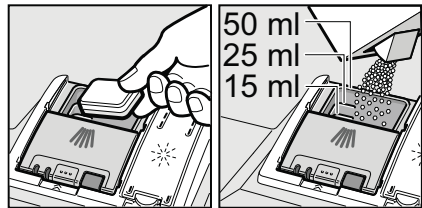

CZ Mycí prostředek

2. Posunutím nahoru zavřete víko zásobníku na mycí prostředek, dokud uzávěr nezaskočí.

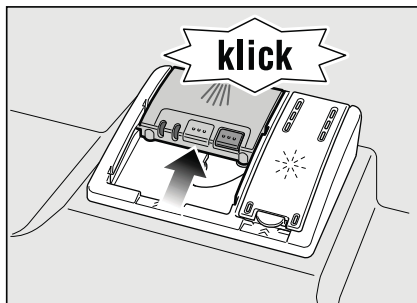

Zásobník na mycí prostředek se otevírá automaticky v nevhodnějším okamžiku v závislosti na programu. Práškový nebo tekutý mycí prostředek se v mycím prostoru postupně rozpustí. Tableta spadne do záchytné misky, kde se postupně rozpustí.

Tip

V případě méně znečištěného nádobí obvykle stačí o něco nižší množství mycího prostředku, než je uvedeno v návodu. Vhodné mycí prostředky a prostředky pro údržbu spotřebiče můžete objednat online na našich internetových stránkách nebo v zákaznickém servisu (viz zadní strana návodu).

Kombinované mycí prostředky

Vedle běžných prostředků (mono) se nabízí i řada výrobků s dalšími funkcemi. Tyto výrobky obsahují vedle mycího prostředku i leštidlo nebo látku nahrazující soli (3 v 1) a v závislosti na kombinaci (4 v 1, 5 v 1) i další doplňkové složky, např. pro ochranu skla nebo lesk nerezového nádobí. Kombinované mycí prostředky fungují pouze do určité dané tvrdosti vody (většinou 21 °dH). Je-li tato mez překročena, je třeba přidat sůl a leštidlo. Při použití kombinovaných mycích prostředků se mycí program automaticky přizpůsobí tak, aby bylo vždy dosaženo co nejlepších výsledků mytí a sušení.

⚠ Varování – Do záchytné misky na tablety [23], nekládejte drobné předměty, které chcete umýt, brání to rovnoměrnému rozpouštění tablet.







⚠ Varování – Pokud chcete po spuštění programu přidat další nádobí, nepoužívejte záchytnou misku na tablety [23] jako rukojeť horního koše. Může se v ní již nacházet tableta a dotknete se tak částečně rozpouštěné tablety.

Upozornění

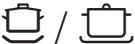
- Optimálních výsledků mytí a sušení dosáhnete použitím jednosložkových mycích prostředků v kombinaci se zvlášť přidanou solí a leštidlem.
- V případě krátkých programů se v důsledku rozdílného chování při rozpouštění může stát, že tablety nedosáhnou plné mycí schopnosti a na nádobí mohou zůstat stopy nerozpuštěného prostředku. Pro tyto programy jsou vhodnější práškové mycí prostředky.
- V případě „intenzivního“ programu (u některých modelů) stačí jedna tableta. V případě použití práškového mycího prostředku můžete navíc nasypat trochu mycího prostředku na dvířka myčky.
- Pokud použijete kombinovaný mycí prostředek, funguje mycí program bez problémů i v případě, že ukazatel doplnění soli nebo leštidla svítí.
- V případě použití mycích prostředků s ochranným obalem rozpustným ve vodě: obalu se dotýkejte pouze suchýma rukama a prostředek vložte pouze do dokonale suchého zásobníku na mycí prostředek. V opačném případě se může přilepit.
- Přecházíte-li z kombinovaného mycího prostředku na jednosložkový, je nutno dbát na to, aby bylo zařízení na změkčování vody a množství leštidla nastaveny na správné hodnoty.

Přehled programů

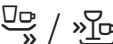
V tomto přehledu je uveden maximální možný počet programů. Příslušné programy a jejich uspořádání zjistíte na ovládacím panelu své myčky.

Druh nádobí	Druh znečištění	Program	Možné přídatné funkce	Průběh programu
hrnce, pánve, nechoulostivé nádobí a příbory	Silně ulpívající, přípečené nebo zaschlé zbytky jídel obsahující škrob nebo bílkoviny	 intenzivní 70°	všechny	Předmytí Mytí 70° Mezimy­tí Leštění 65° Sušení
		 Auto 45°-65°	všechny	Pomocí senzoriky se optimalizuje podle znečištění
smíšené nádobí a příbory	lehce zaschlé zbytky jídel běžných v domácnosti	 Auto 45°-65°	všechny	Pomocí senzoriky se optimalizuje podle znečištění
		 Eco 50°	všechny	Předmytí Mytí 50° Mezimy­tí Leštění 65° Sušení
choulostivé nádobí, příbory, tepelně choulostivé plasty a sklenice	málo ulpívající, čerstvé zbytky jídel	 Šetrný 40°	Intenzivní zóna Úspora času Poloviční náplň Extra sušení	Předmytí Mytí 40° Mezimy­tí Leštění 55° Sušení
		 Rychlý 45°	Extra sušení	Mytí 45° Mezimy­tí Leštění 55°
všechny druhy nádobí	studené opláchnutí, mezimy­tí	 Předmytí	žádné	Předmytí

Volba programu

Vhodný program zvolte dle druhu nádobí a stupně jeho znečištění.

Upozornění pro zkušební ústavy

Zkušební ústavy obdrží pokyny pro srovnávací testy (např. podle EN60436).

Jde o podmínky provádění testů, nejedná se o výsledky nebo o hodnoty spotřeby.

Dotazy e-mailem na:
dishwasher@test-appliances.com

Je třeba znát číslo spotřebiče (E-Nr.) a výrobní číslo (FD), které naleznete na typovém štítku  na dvířkách spotřebiče.

Přídavné funkce

* podle modelu

Jsou nastavitelné pomocí tlačítek Přídavné funkce .

Úspora času (VarioSpeed) *

Pomocí funkce „Úspora času“ lze dobu mytí zkrátit o cca 20-50% v závislosti na zvoleném mycím programu. Příslušná změna doby mytí se ukáže na displeji . Aby byly i přes kratší dobu mytí zajištěny optimální výsledky mytí a sušení, zvýší se spotřeba vody a energie.

Poloviční náplň *

Potřebujete-li umýt pouze malé množství nádobí (např. sklenice, šálky, talíře), lze použít přídavnou funkci „poloviční náplň“. Ušetří se tím voda, energie i čas. Do zásobníku na mycí prostředek vložte menší množství prostředku než je doporučeno pro celou náplň myčky.

Hygiena *

Touto funkcí se zvýší teplota během mycího procesu. Dosáhnete tím vyšší úrovně hygieny. Tato přídatná funkce je ideální např. k mytí prkének na krájení nebo dětských lahvi.

Intenzivní zóna *

Ideální pro smíšenou náplň myčky. Můžete mýt silně znečištěné hrnce a pánve umístěné v dolním koši společně s běžně znečištěným nádobím umístěným v horním koši. Tlak vody v dolním koši je silnější a zvýší se i teplota mytí.

Extra sušení *

Zvýšená teplota během mycího procesu a prodloužená fáze sušení zlepší schnutí plastových částí uvnitř spotřebiče. Spotřeba energie se lehce zvýší.

Obsluha spotřebiče

Programová data

Programová data (hodnoty spotřeby) najdete v krátkém návodu. Vztahují se k normálním podmínkám a nastavené hodnotě tvrdosti $H:04$. Různé ovlivňující faktory, např. teplota nebo tlak vody, mohou vést k odchylkám.

Aqua Sensor *

* podle modelu

Aqua Sensor je optické měřicí zařízení (fotobuňka), které měří zakalení mycí vody.

Použití funkce Aqua Sensor je pro každý program specifické. Je-li senzor aktivován, může se „čistá“ mycí voda přesunout do další mycí lázně a spotřeba vody se tak sníží o 3-6 litrů. Je-li znečištění vyšší, je voda odčerpána a nahrazena čistou. V automatických programech se navíc teplota a doba trvání přizpůsobí stupni znečištění.

Zapnutí myčky nádobí

1. Plně otevřete přívod vody.
2. Otevřete dvířka.
3. Spotřebič zapněte vypínačem ZAP./VYP. .
Bliká ukazatel programu Eco 50°. Tento program zůstane navolený, pokud nestisknete tlačítko pro jiný program .
Na displeji začne blikat předpokládaná doba trvání programu.
4. Stiskněte tlačítko START .
5. Zavřete dvířka. Program se spustí.

Upozornění

k používání spotřebiče:

Z ekologických důvodů je při každém spuštění spotřebiče přednastaven program Eco 50°. Šetří se tím přírodní zdroje a v neposlední řadě i Vaše peněženka.

Program Eco 50° je mimořádně šetrný k životnímu prostředí. Jedná se o „standardní program“ dle Nařízení EU 1016/2010, tj. nejúspornější program, co se týče celkové spotřeby energie a vody u daného typu stolního nádobí.

Optické ukazatele průběhu programu *

* podle modelu

Když program běží, objeví se na podlaze pod dvířky spotřebiče světelný bod. Dvířka myčky otevírejte teprve tehdy, až světelný bod na podlaze zmizí.

Když nejsou dvířka dobře zavřená, světelný bod bliká. *

Je-li spotřebič vestavěn ve vyvýšené poloze a čelo podstavce je těsně u něj, není světelný bod vidět.

Tuto funkci lze nastavit takto:

1. Otevřete dvířka.
2. Spotřebič zapněte vypínačem ZAP./VYP. .
3. Podržte stisknuté programové tlačítko a tiskněte tlačítko START , tak dlouho, až se na displeji zobrazí H:0.....
4. Obě tlačítka pusťte. Světelná indikace tlačítka začne blikat a displej ukazuje hodnotu nastavenou z výroby H:04.
5. Tiskněte programové tlačítko tak dlouho, až se na displeji objeví hodnota nastavená z výroby 1:01.

Pro změnu nastavení:

1. Stiskem tlačítka můžete tuto funkci zapnout 1:01 nebo vypnout 1:00.
2. Stiskněte tlačítko START . Zvolená hodnota bude uložena do paměti spotřebiče.
3. Zavřete dvířka.

Ukazatel zbývajícího času

Při zvolení mycího programu se na displeji [9] zobrazí zbývající doba trvání mytí. Doba trvání je během programu dána tvrdostí vody, množstvím nádobí a stupněm jeho znečištění a může se měnit.

Odložený start*

* podle modelu

Spuštění programu můžete posunout až o 24 hodin.

1. Otevřete dvířka.
2. Spotřebič zapněte vypínačem ZAP./VYP. [1].
3. Držte programové tlačítko [6] + stisknuté tak dlouho, až se na displeji [9] zobrazí *h:00*.
4. Tlačítko [6] + nebo – tiskněte opakovaně tak dlouho, až bude zobrazený čas odpovídat Vaším požadavkům.
5. Stiskněte tlačítko START [8], odložený start je aktivován.
6. Ke zrušení odloženého startu tiskněte opakovaně tlačítko [6] + nebo - tak dlouho, až se na displeji [9] zobrazí *h:00*.
Odložený start můžete měnit až do spuštění programu.
7. Zavřete dvířka.

Konec programu

Program je ukončen, když se na displeji [9] zobrazí hodnota *0:00*.

Konec programu je také ohlášen zvukovým signálem.

Tuto funkci lze nastavit takto:

1. Otevřete dvířka.
2. Spotřebič zapněte vypínačem ZAP./VYP. [1].
3. Podržte stisknuté programové tlačítko [A] a tiskněte tlačítko START [8], tak dlouho, až se na displeji zobrazí *H:00*....
4. Obě tlačítka pusťte.

Světelná indikace tlačítka [A] začne blikat a displej [9] ukazuje hodnotu nastavenou z výroby *H:04*.

5. Tiskněte programové tlačítko [A] tak dlouho, až se na displeji [9] objeví hodnota nastavená z výroby *b:02*.

Pro změnu nastavení:

1. Stiskněte programové tlačítko [C]. Každým stiskem tlačítka se nastavená hodnota zvýší o jeden stupeň: po dosažení hodnoty *b:03* se ukazatel vrátí na *b:00* (vypnuto).
2. Stiskněte tlačítko START [8]. Zvolená hodnota bude uložena do paměti spotřebiče.
3. Zavřete dvířka.

Automatické vypnutí po ukončení programu/vnitřní osvětlení *

* podle modelu

Za účelem šetření energií se myčka nádobí 1 min. nebo 120 min. po ukončení programu automaticky vypne.

Lze zvolit nastavení od *P:00* do *P:02*.

P:00 Spotřebič se automaticky nevypne.

Vnitřní osvětlení [20] se rozsvítí při otevření dvířek bez ohledu na to, zda je vypínač ZAP./VYP.

[1] zapnutý nebo vypnutý. Při zavřených dvířkách je osvětlení vypnuto. Zůstanou-li dvířka otevřená déle než 60 minut, osvětlení automaticky zhasne.

Vnitřní osvětlení [20] svítí pouze při nastavení *P:00*.

P:01 Spotřebič se vypne po 1 minutě.

P:02 Spotřebič se vypne po 120 minutách.

1. Otevřete dvířka.
2. Spotřebič zapněte vypínačem ZAP./VYP. [1].
3. Podržte stisknuté programové tlačítko [A] a tiskněte tlačítko START [8] tak dlouho, až se na displeji zobrazí *H:0...*

4. Obě tlačítka pusťte. Světelná indikace tlačítka [A] začne blikat a displej [9] ukazuje hodnotu nastavenou z výroby *H:04*.
5. Tiskněte programové tlačítko [A] tak dlouho, až se na displeji [9] objeví hodnota nastavená z výroby *P:0...*

Pro změnu nastavení:

1. Stiskněte programové tlačítko [C]. Každým stiskem tlačítka se nastavená hodnota zvýší o jeden stupeň: po dosažení hodnoty *P:02* se ukazatel vrátí na *P:00*.
2. Stiskněte tlačítko START [8]. Zvolená hodnota bude uložena do paměti spotřebiče.
3. Zavřete dvířka.

Vypnutí myčky nádobí

Krátce po skončení programu:

1. Otevřete dvířka.
2. Vypněte vypínač ZAP./VYP. [1].
3. Zavřete přívod vody (odpadá u AquaStopu).
4. Po vychladnutí nádobí vyjměte z myčky.

Upozornění

Po skončení programu nechte myčku před otevřením trochu vychladnout. Předejdete tak úniku páry, která může trvale poškodit jiné vestavné spotřebiče.

Přerušení programu

1. Otevřete dvířka.
2. Vypněte vypínač ZAP./VYP. 1. Světelné ukazatele zhasnou. Program zůstává v paměti myčky. Při otevírání dvířek spotřebičů připojených na přívod teplé vody, anebo je-li spotřebič zahřátý, ponechte dvířka několik minut přivřená a poté je zavřete. Jinak se dvířka mohou vlivem přetlaku samovolně otevřít nebo může ze spotřebiče unikat voda.
3. K pokračování programu opět stiskněte vypínač ZAP./VYP. 1.
4. Zavřete dvířka.

Přerušení programu (Reset)

1. Otevřete dvířka.
2. Tlačítko START 8 stiskněte asi na 3 sekundy. Displej 9 ukazuje 0:0 l.
3. Zavřete dvířka. Program dále běží ještě asi minutu. Displej 9 ukazuje 0:00.
4. Otevřete dvířka.
5. Vypněte vypínač ZAP./VYP. 1.
6. Zavřete dvířka.

Změna programu

Po stisku tlačítka START 8 nelze program změnit.

Změna programu je možná pouze po přerušení programu (Reset).

Intenzivní sušení

Pro dosažení lepšího výsledku sušení pracuje myčka s vyšší teplotou. Může se tak nepatrně zvýšit doba trvání programu. (Pozor na choulostivější části nádobí!)

1. Otevřete dvířka.
2. Spotřebič zapněte vypínačem ZAP./VYP. 1.
3. Podržte stisknuté programové tlačítko A a tiskněte tlačítko START 8 tak dlouho, až se na displeji zobrazí H:0....
4. Obě tlačítka pusťte. Světelná indikace tlačítka A začne blikat a displej 9 ukazuje hodnotu nastavenou z výroby H:04.
5. Tiskněte programové tlačítko A tak dlouho, až se na displeji 9 objeví hodnota nastavená z výroby d:00.

Pro změnu nastavení:

1. Stiskem tlačítka C můžete intenzivní sušení zapnout d:0 l nebo vypnout d:00.
2. Stiskněte tlačítko START 8. Zvolená hodnota bude uložena do paměti spotřebiče.
3. Zavřete dvířka.



Čištění a údržba

Pravidelná kontrola a údržba spotřebiče pomáhá předcházet závadám. Šetří to čas a předchází se tím problémovým situacím.

Celkový stav spotřebiče

- Zkontrolujte mycí prostor, zda v něm nejsou usazeniny tuků a vodního kamene.

Pokud takové usazeniny zjistíte:

- Naplňte zásobník mycím prostředkem. Zvolte program s nejvyšší teplotou a spusťte myčku bez nádobí.

K čištění spotřebiče používejte pouze mycí prostředky speciálně určené pro myčky nádobí.

- Aby těsnění dveří zůstávalo trvale čisté a hygienické, pravidelně je otírejte mokřým hadrem s malým množstvím mycího prostředku.
- Při delším nepoužívání myčky ponechte dvířka pootvěřená, aby nevznikal nepříjemný zápach.

K čištění myčky nikdy nepoužívejte parní čistič. Výrobce nepřijímá odpovědnost za vzniklé škody.

Čelní stěnu a panel spotřebiče pravidelně čistěte navlhčeným hadrem s trochou mycího prostředku. Nepoužívejte houbičky s hrubým povrchem a abrazivní čisticí prostředky, mohli byste tak poškrábat povrch spotřebiče.

U nerezových spotřebičů: nepoužívejte houbičky /savé hadříky nebo je před prvním použitím několikrát vyperte, aby se zabránilo korozi.

Varování – Ohrožení zdraví!

Nikdy nepoužívejte jiné čisticí prostředky, např. čisticí prostředky pro domácnost s obsahem chlóru!

Speciální sůl a leštidlo

- Zkontrolujte ukazatele doplnění 4 a 5. Dle potřeby sůl nebo leštidlo doplňte.

Sítka

Sítka [27] zachycují před čerpadlem hrubé nečistoty v mycí vodě. Sítko se může těmito nečistotami ucpat.

Filtrační systém se skládá z hrubého síta, plochého jemného sítko a mikrosítka.

1. Po každém mytí kontrolujte, zda nejsou sítka zanesená zbytky jídel.
2. Válec se sítky pootočí dle vyobrazení a soustavu sítok vyjměte.

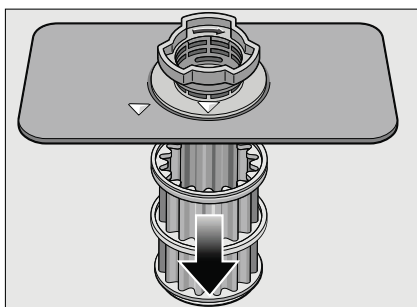
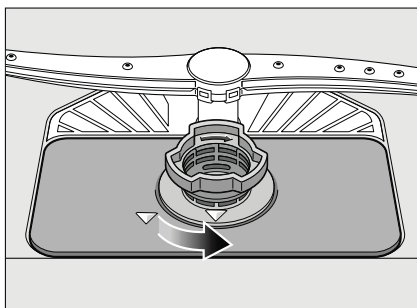

3. Případné zbytky jídla odstraňte a sítka propláchněte tekoucí vodou.
4. Soustavu sítok opět smontujte v opačném pořadí a dbejte na to, aby po zavření byly šipky proti sobě.

Ostříkovací ramena

Vodní kámen a nečistoty z mycí vody mohou zablokovat uložení ostříkovacích ramen [24] a [25].

1. Zkontrolujte, zda nejsou trysky ostříkovacích ramen ucpané.
2. Odšroubujte horní ostříkovací ramena [24].

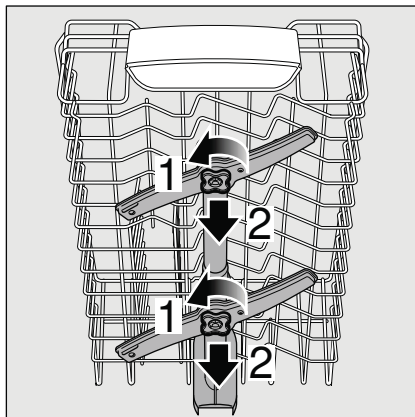

3. Vytáhněte spodní ostříkovací rameno [25] směrem nahoru.

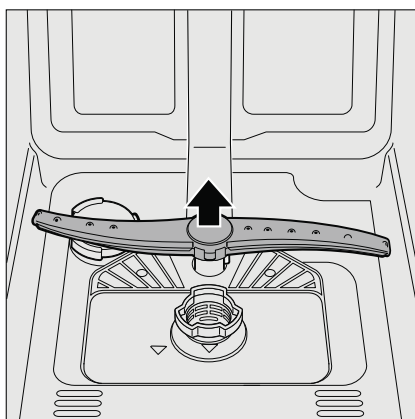

4. Ostříkovací ramena omyjte tekoucí vodou.
5. Ostříkovací ramena opět namontujte (zacvakněte, resp. zašroubujte).

? Co dělat v případě poruchy?

Dle zkušeností lze odstranit poruchy, které se objevují v běžném provozu, vlastními silami. Zajistí Vám to rychlé opětovné uvedení spotřebiče do provozu. V následujícím přehledu naleznete různé příčiny poruch a cenné pokyny k jejich odstranění.

Upozornění

Pokud se spotřebič během mycího cyklu z nevysvětlitelných příčin zastaví nebo se nespustí, použijte nejprve funkci přerušení programu (Reset) (viz kapitola "Obsluha spotřebiče").

⚠ Varování – Nezapomínejte: opravy mohou provádět pouze odborníci. Je-li nutná výměna některého dílu, je nutno použít výhradně originální náhradní díly. Neodborné opravy a použití neoriginálních náhradních dílů mohou vést k závažnému poškození spotřebiče a nebezpečí pro uživatele.

Čerpadlo odpadní vody

Hrubé zbytky jídla nebo cizí tělesa, která nezachytilo sítko, mohou ucpat čerpadlo odpadní vody. V tom případě zůstává odpadní voda nad sítkem.

⚠ Varování – nebezpečí pořezání!

Při čištění čerpadla odpadní vody dávejte pozor, abyste se nezranili o skleněné střepy nebo jiné ostré předměty.

V tom případě:

1. Nejprve spotřebič odpojte od elektrické sítě.
2. Vyjměte horní [21] a dolní [29] koš.
3. Vyjměte sítko [27].
4. Odčerpejte vodu – v případě potřeby použijte houbu.
5. Lžící nadzvedněte bílý kryt čerpadla (viz obrázek). Uchopte jej za přepážku a nadzvedněte tak, že jej nakloníte šikmo dovnitř. Celý kryt vyjměte.

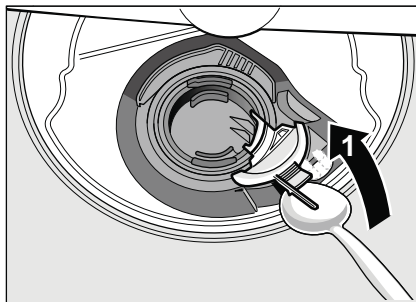

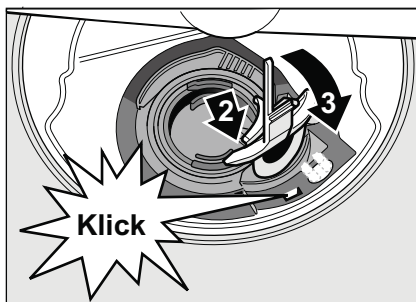

6. Zkontrolujte, zda v oběžném kole nejsou cizí předměty, příp. je odstraňte.
7. Kryt vraťte do původní polohy a stiskněte směrem dolů, až zacvakne.

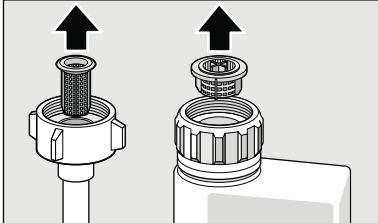

8. Namontujte sítko.
9. Znovu vložte koše.

Tabulka poruch

Porucha	Příčina	Odstranění
Svítlí „Kontrola přívodu vody“  .	Přívodní hadice je přelomená.	Narovnejte přívodní hadici.
	Je zavřený přívod vody.	Otevřete přívod vody.
	Přívod vody je ucpaný nebo zanesený vodním kamenem.	Otevřete přívod vody. Při otevřeném přívodu musí být průtok vody nejméně 10 l/min.
Ucpané sítko na přívodu vody.		Spotřebič vypněte a vytáhněte síťovou zástrčku ze sítě. Zavřete přívod vody. Odšroubujte přívodní hadici.
		 <p>Vyčistěte sítko v přívodní hadici. Hadici znovu přišroubujte. Zkontrolujte těsnost. Připojte spotřebič k elektrické síti a zapněte jej.</p>
Svítlí kód chyby <i>E:07</i> .	Nasávací otvor (na pravé vnitřní straně spotřebiče) je zakryt nádobím.	Uložte nádobí tak, aby byl nasávací otvor volný.
Svítlí kód chyby <i>E:12</i> .	Topné těleso je zanesené vodním kamenem nebo znečištěné.	Proveďte čištění spotřebiče speciálním čisticím prostředkem nebo proveďte odvápnění. Spusťte myčku nádobí se změkčovačem vody a proveďte nastavení (viz kapitola „Zařízení na změkčování vody – speciální sůl“).
Svítlí kód chyby <i>E:22</i> .	Sítka  jsou znečištěná nebo ucpaná.	Vyčistěte sítka (viz „Čištění a údržba“).
Svítlí kód chyby <i>E:24</i> .	Ucpaná nebo zlomená hadice odpadní vody.	Narovnejte hadici; pokud je třeba, odstraňte zbytky.
	Sífonová přípojka je ještě zavřená.	Zkontrolujte sífonovou přípojku a popř. ji otevřete.
	Kryt čerpadla odpadní vody je volný.	Zajistěte kryt zaklapnutím (viz „Čerpadlo odpadní vody“).

Porucha	Příčina	Odstranění
Svítlí kód chyby $E:25$.	Zablokované čerpadlo odpadní vody nebo je kryt čerpadla odpadní vody špatně zavřený.	Vyčistěte čerpadlo a kryt řádně zajistěte zaklapnutím (viz „Čerpadlo odpadní vody“).
Svítlí kód chyby $E:27$.	Příliš nízké síťové napětí.	Není závada spotřebiče, zkontrolujte napětí v síti a elektroinstalaci.
Na displeji se zobrazí jiný kód chyby ($E:01$ až $E:30$).	Pravděpodobně došlo k technické závadě.	Spotřebič vypněte vypínačem ZAP./VYP. $[1]$. Po krátké pauze jej opět zapněte. Pokud se problém objeví znovu, zavřete přívod vody a vytáhněte síťovou zástrčku. Zavolejte zákaznický servis a sdělte mu kód chyby.
Displej bliká.	Dvířka nejsou dobře zavřená.	Zavřete dvířka. Dbejte na to, aby z koše nevyčnívaly předměty (nádobí, osvěžovač) a nebránily tak zavření dvířek.
Svítlí ukazatel doplnění soli $[4]$ nebo leštidla $[5]$.	Chybí leštidlo.	Doplňte leštidlo.
	Chybí sůl.	Doplňte sůl.
	Čidlo nerozpozná tablety soli.	Použijte jinou speciální sůl.
Ukazatel doplnění soli $[4]$ nebo leštidla $[5]$ nesvítlí.	Ukazatel doplnění je vypnut.	Aktivace/deaktivace viz kapitola „Zařízení na změkčování vody/ speciální sůl“, resp. „Leštidlo“.
	Ve spotřebiči je dosud dostatek speciální soli/ leštidla.	Zkontrolujte ukazatel doplňování a množství v zásobnících.
Po skončení programu ve spotřebiči zůstává voda.	Ucpaný systém sítěk nebo oblast pod sítky $[27]$.	Vyčistěte sítko a oblast pod nimi (viz „Čerpadlo odpadní vody“)
	Program ještě není ukončen.	Vyčkejte konce programu nebo proveďte Reset (viz „Přerušeni programu“).

cz Co dělat v případě poruchy?

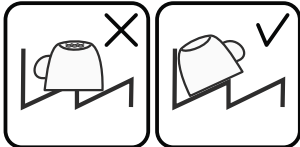
Porucha	Příčina	Odstranění
Nádobí není suché.	V zásobníku není leštidlo nebo je ho příliš málo.	Doplňte leštidlo.
	Je zvolen program bez sušení.	Zvolte program se sušením (viz „Přehled programů“, „Průběh programu“)
	Nahromadění vody v prohlubních nádob a příborů.	Nádobí vkládejte do myčky šikmo, tento druh nádobí musí být pokud možno v nakloněné poloze.
		
	Použitý kombinovaný mycí prostředek má špatný sušicí výkon.	Použijte jiný druh kombinovaného mycího prostředku s lepším sušicím výkonem. Kvalitu sušení zlepšíte přidáním leštidla.
	Není aktivováno intenzivní sušení.	Aktivujte intenzivní sušení (viz „Obsluha spotřebiče“).
	Nádobí je vyjmuto příliš brzy nebo nebyl sušicí proces dosud dokončen.	Vyčkejte konce programu, resp. vyjměte nádobí až 30 minut po ukončení programu.
	Použité leštidlo má špatný sušicí výkon.	Použijte značkové leštidlo. Ostatní výrobky mají výrazně nižší účinnost.
Plastové nádobí není suché.	Speciální vlastnosti plastu.	Plasty na sebe váží méně tepla než ostatní nádobí, proto se hůře suší.
Příbory nejsou suché.	Příbory nejsou v koši na příbory správně roztříděny.	Příbory vkládejte pokud možno jednotlivě tak, aby se vzájemně nedotýkaly.
	Příbory nejsou v koši na příbory správně roztříděny.	Roztříd'te příbory správně a pokud možno je vkládejte jednotlivě.
Po mycím cyklu jsou vnitřní stěny spotřebiče mokré.	Není závada spotřebiče.	V důsledku principu sušení – kondenzační sušení – jsou kapky vody v zásobníku fyzikálně podmíněny a jsou žádoucí. Vzdušná vlhkost kondenzuje na vnitřních stěnách myčky, stéká dolů a odčerpává se.

Porucha	Příčina	Odstranění
Zbytky jídla na nádobí.	Nádobí je naskládáno příliš blízko u sebe, koš na nádobí je přeplněn.	Uložte nádobí tak, aby mezi ním byl dostatek prostoru a mycí proudy vody se dostaly na povrch nádobí. Zamezte tomu, aby se jednotlivé kusy vzájemně dotýkaly.
	Ostříkovací ramena se nemohou otáčet.	Uložte nádobí tak, aby nebránilo otáčení ostříkovacích ramen.
	Ucpané trysky ostříkovacích ramen.	Vyčistěte trysky ostříkovacích ramen. (viz „Čištění a údržba“)
	Zanesená sítko [27].	Vyčistěte sítko (viz „Čištění a údržba“).
	Sítko [27] nejsou správně nasazena nebo nejsou zaklapnuta.	Nasad'te sítko správně a zaklapněte je.
	Příliš slabý mycí program.	Zvolte silnější mycí program.
	Nádobí je příliš důkladně předmyto, proto systém čidel vybral slabý program. Silné místní znečištění se tak neodstraní.	Nádobí nepředmyvejte. Odstraňte jen velké zbytky jídla. Doporučujeme program Eco 50° nebo intenzivní mycí program.
	Vysoké a úzké nádoby umístěné v rozích se dostatečně dobře neumyjí.	Vysoké a úzké nádoby nestavte příliš šikmo a do rohů.
Zbytky mycího prostředku.	Horní koš [21] není vpravo i vlevo ve stejné výšce.	Umístěte horní koš postranními pákami do stejné výšky.
	Víko zásobníku na mycí prostředek je zablokováno kusy nádobí a proto se plně neotevívá.	Víko zásobníku na mycí prostředek nesmí být zablokováno nádobím. Do misky na tablety nevkládejte nádobí ani osvěžovač.
	Víko zásobníku na mycí prostředek je zablokováno tabletou.	Tabletu je nutno vkládat naplocho, nikoli nastojato.
	Jsou použity tablety ve spojení s rychlým nebo krátkým programem. Zvolený krátký program neposkytuje dostatek času na rozpuštění mycího prostředku.	Doba rozpouštění tablet je pro krátký nebo rychlý program příliš dlouhá. Použijte práškový mycí prostředek nebo silnější program
	Mycí účinek a rozpustnost se při delším skladování snižují nebo je mycí prostředek příliš zhrudkovatý.	Vyměňte mycí prostředek.

Porucha	Příčina	Odstranění
Vodní skvrny na plastových kusech.	Tvorba kapek na plastovém povrchu je z fyzikálních příčin nevyhnutelná. Po usušení zůstávají viditelné skvrny po vodě.	Použijte silnější program (více výměn vody). Při uložení vkládejte nádobí šikmo. Použijte leštidlo. Je-li to nutné, zvolte vyšší stupeň změkčování vody.
Stíratelné nebo vodou rozpustné povlaky v zásobníku nebo na dvířkách.	Usazují se látky obsažené v mycím prostředku. Ve většině případů je nelze odstranit chemicky (čistič na spotřebiče apod.).	Změňte značku mycího prostředku. Vyčistěte spotřebič mechanicky.
	V případě bílých povlaků na dně zásobníku je zařízení na změkčování vody nastaveno na krajní hodnoty.	Nastavte vyšší stupeň změkčování vody a v případě potřeby změňte mycí prostředek.
	Víko zásobníku na sůl  není zavřené.	Zavřete řádně víko zásobníku na sůl.
	Pouze u sklenic: začínající korozi skla lze jen zdánlivě setřít.	Viz „Poškození skleněného nádobí“.
Těžko odstranitelné bílé povlaky na nádobí, v zásobníku nebo na dvířkách.	Usazují se látky obsažené v mycím prostředku. Ve většině případů je nelze odstranit chemicky (čistič na spotřebiče apod.).	Změňte značku mycího prostředku. Vyčistěte spotřebič mechanicky.
	Nesprávně nastavené zařízení na změkčování vody nebo je tvrdost vody vyšší než 8,9 mmol/l.	Nastavte zařízení na změkčování vody dle návodu k obsluze nebo přidejte sůl.
	Mycí prostředky typu „3 v 1“ nebo bio/eko prostředky nejsou dostatečně účinné.	Nastavte zařízení na změkčování vody dle návodu k obsluze nebo použijte oddělené prostředky (značkové mycí prostředky, sůl, leštidlo).
	Nízká dávka mycího prostředku.	Zvolte vyšší dávku mycího prostředku nebo změňte značku mycího prostředku.
	Je zvolen příliš slabý mycí program.	Zvolte silnější mycí program.

Porucha	Příčina	Odstranění
Stopy čaje nebo rtěnky na nádobí.	Teplota mytí je příliš nízká.	Zvolte program s vyšší teplotou mytí.
	Nedostatečné množství mycího prostředku nebo nevhodný mycí prostředek.	Naplňte myčku vhodným mycím prostředkem a zvolte správný stupeň dávkování.
	Nádobí je příliš důkladně předmyto, proto systém čidel vybral slabý program. Silné místní znečištění se tak neodstraní.	Nádobí nepředmývejte. Odstraňte jen velké zbytky jídla. Doporučujeme program Eco 50°.
Barevné (modré, žluté, hnědé) těžko odstranitelné povlaky ve spotřebiči nebo na nerezovém nádobí.	Tvorba povlaků z látek obsažených v zelenině (např. zelí, celer, brambory, nudle apod.) nebo ve vodě z vodovodu (např. mangan).	Částečně je lze odstranit přípravky na čištění spotřebiče nebo mechanicky. Tyto povlaky nejsou zdraví škodlivé
	Tvorba povlaků vlivem metalických složek na stříbrném nebo hliníkovém nádobí.	Částečně je lze odstranit přípravky na čištění spotřebiče nebo mechanicky.
Barevné (modré, žluté, hnědé) snadno odstranitelné povlaky ve vnitřním prostoru (zejména v oblasti dna).	Tvorba povlaků z látek obsažených ve zbytcích jídla nebo ve vodě z vodovodu (vodní kámen), „mýdlový“ povlak.	Zkontrolujte funkčnost zařízení na změkčování vody (doplnění speciální soli); v případě použití kombinovaných mycích prostředků (tablet) zapněte změkčování (viz kapitola „Zařízení na změkčování vody/speciální sůl“).
Zabarvení na plastových kusech.	Teplota mytí je příliš nízká.	Zvolte program s vyšší teplotou mytí.
	Nádobí je příliš důkladně předmyto, proto systém čidel vybral slabý program. Silné místní znečištění se tak neodstraní.	Nádobí nepředmývejte. Odstraňte jen velké zbytky jídla. Doporučujeme program Eco 50°.

Porucha	Příčina	Odstranění
Odstranitelné šmouhy na sklenicích, sklenicích s kovovým vzhledem a přiborech.	Nadměrné množství leštidla.	Nastavte množství leštidla na nižší stupeň.
	Není doplněno leštidlo nebo je nastaveno malé množství leštidla.	Doplňte leštidlo a zkontrolujte jeho dávkování (doporučuje se stupeň 4-5).
	Zbytky mycího prostředku v části programu „Leštění“. Víko zásobníku na mycí prostředek je zablokováno nádobí (dobře se nezavírá).	Víko zásobníku mycího prostředku nesmí být blokováno nádobím. Do misky na tablety nevkládejte nádobí ani osvěžovač.
	Nádobí je příliš důkladně předmyto, proto systém čidel vybral slabý program. Silné místní znečištění se tak neodstraní.	Nádobí nepředmývejte. Odstraňte jen velké zbytky jídla. Doporučujeme program Eco 50°.
Začínající nebo stávající nevratné (nenapravitelné) zakalení skla.	Sklenice, které nejsou odolné k mytí v myčce nádobí.	Používejte sklenice odolné k mytí v myčce. Zabraňte dlouhým fázím parního sušení (doba po ukončení mycího cyklu). Používejte mytí za nižší teploty. Nastavte zařízení na změkčování vody podle tvrdosti vody (v případě potřeby o stupeň níže). Používejte mycí prostředky s komponenty pro ochranu skla.
Stopy rzi na přiborech.	Přibory nejsou dostatečně odolné proti korozi. Často jsou více zasažené ostří nožů.	Používejte přibory z nerezových materiálů.
	Přibory korodují i v případě, že se spolu s nimi myjí rezivějící díly (rukojeti hrnců, poškozené koše na nádobí apod.).	Nemyjte žádné rezivějící díly.
	Obsah soli v mycí vodě je příliš vysoký, protože víčko zásobníku soli není dobře zašroubované nebo se sůl při doplňování rozsypala.	Zašroubujte víčko zásobníku soli nebo odstraňte rozsypanou sůl.

Porucha	Příčina	Odstranění
Spotřebič nefunguje.	Problémy s jističí v budově.	Zkontrolujte jistič.
	Síťový napájecí kabel není zapojen do síťové zásuvky.	Přesvědčte se, že je síťový napájecí kabel spojen se zadní stranou spotřebiče a je dobře zasunut do zástrčky. Zkontrolujte funkčnost elektrického kontaktu.
	Dvířka spotřebiče nejsou dobře zavřená.	Zavřete dvířka.
Program se spouští samovolně.	Nevyčkali jste do konce programu.	Proveďte Reset. (Viz „Přerušeni programu“).
Dvířka jdou těžko otevřít.	Je aktivována dětská pojistka.	Deaktivujte dětskou pojistku.
Dvířka nejdou zavřít.	Zámek dvířek je zapnutý.	Zavřete dvířka větší silou.
	Existuje překážka zavření dvířek v důsledku způsobu vestavby.	Zkontrolujte, jak je spotřebič vestavěn: dvířka a postranice do sebe nesmí při zavírání narážet.
Víko zásobníku na mycí prostředek nejde zavřít.	Zásobník na mycí prostředek nebo jeho víko jsou zablokovány nalepenými zbytky mycího prostředku.	Odstraňte zbytky mycího prostředku.
Zbytky mycího prostředku v zásobníku nebo v záchytné misce na tablety.	Ostříkovací ramena jsou zablokována nádobím a mycí prostředek se nespłachuje	Přesvědčte se, zda se ostříkovací ramena volně otáčejí.
	Při plnění byl zásobník mycího prostředku vlhký.	Mycím prostředkem plňte pouze suchý zásobník.
Spotřebič se během programu zastaví nebo se program přeruší.	Dvířka spotřebiče nejsou dobře zavřená.	Zavřete dvířka.
	Do misky na tablety nevkládejte nádobí ani osvěžovač. Horní koš tlačí proti vnitřní straně dvířek a brání jejich řádnému zavření.	Zkontrolujte, není-li zadní stěna promáčknutá, např. zásuvkou nebo nedemontovaným držákem hadice.
	Je přerušena přívod elektrického proudu nebo vody.	Obnovte přívod elektrického proudu nebo vody.
Klepání v oblasti plnicího ventilu.	Je způsobeno elektroinstalací domu, nejde o závadu spotřebiče. Na funkci spotřebiče nemá vliv.	Nelze odstranit.

Porucha	Příčina	Odstranění
Tlukot nebo klepání.	Ostříkovací rameno naráží do nádobí, nádobí není správně uloženo.	Uložte nádobí tak, aby do něj ostříkovací ramena nenarážela.
	Při malé náplni dopadají proudy vody přímo na vanu myčky.	Myčku plňte větším množstvím nádobí nebo nádobí rovnoměrněji rozdělte v prostoru myčky.
	Lehké kusy nádobí se při mytí pohybují.	Upevněte lehké nádoby tak, aby se nehýbaly.
Abnormální tvorba pěny	V zásobníku na leštadlo je přípravek na ruční mytí nádobí.	Zásobník na leštadlo pravidelně plňte leštadlem.
	Rozlité leštadlo.	Rozlité leštadlo utřete hadrem.



Zákaznický servis

Pokud se Vám nepodaří závadu odstranit, obraťte se na zákaznický servis. Vždy se najde vhodné řešení, abychom se vyhnuli zbytečným návštěvám techniků. Kontaktní údaje nejbližšího autorizovaného servisu najdete na zadní straně tohoto návodu k použití nebo v příloženém seznamu autorizovaných servisů. Při telefonátu sdělte číslo spotřebiče (E-Nr. = 1) a výrobní číslo (FD = 2), které najdete na typovém štítku **33** na dvířkách spotřebiče.

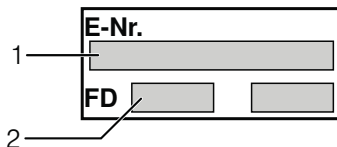

Spolehněte se na odbornou zdatnost výrobce.

Obraťte se na nás. Budete tak mít jistotu, že bude oprava provedena kvalifikovanými servisními techniky, kteří pro Vaše domácí spotřebiče používají originální náhradní díly.

Instalace a připojení

Pro bezporuchový provoz musí být myčka nádobí řádně připojena. Údaje o přítoku a odtoku vody a hodnoty připojení na elektroinstalaci musí odpovídat požadovaným kritériím uvedeným níže, popř. v montážním návodu.

Při montáži dodržujte tento postup pracovních kroků:

1. Kontrola při dodání
2. Instalace
3. Připojení odpadní vody
4. Připojení pitné vody
5. Elektrické připojení

Obsah dodávky

V případě reklamace se obraťte na prodejce, u nějž jste spotřebič zakoupili, anebo na náš zákaznický servis.

- Myčka nádobí
 - Návod k použití
 - Montážní návod
 - Záruční list*
 - Montážní materiál
 - Ochranný kryt proti úniku páry*
 - Gumová zástěra*
 - Elektrický kabel
- * podle modelu

Bezpečnostní pokyny

Dodržujte bezpečnostní pokyny uvedené v kapitole „Při instalaci“.

Dodání

Vaše myčka nádobí byla ve výrobě přezkoušena z hlediska funkčnosti. Po přezkoušení uvnitř myčky mohou zůstat menší vodní skvrny, které zmizí po prvním mycím cyklu.

Technické údaje

Hmotnost:

max. 45 kg.

Napětí:

220-240 V, 50 Hz nebo 60 Hz.

Přípojná hodnota:

2,0-2,4 kW.

Jistič:

10/16 A (UK 13 A).

Příkon:

vypnuto (P0) 0,10 W

zapnuto (PI) 0,10 W

Tlak vody:

nejméně 0,05 MPa (0,5 bar),
nejvýše 1 MPa (10 bar).

V případě vyššího tlaku vody použijte redukční ventil.

Přítokové množství:

min. 10 l/min.

Teplota vody:

studená voda; je-li voda teplá, max.
teplota 60 °C.

Kapacita:

9 - 10 souprav (dle
modelu).

Instalace

Potřebné rozměry prostoru pro vestavbu najdete v montážním návodu. Spotřebič nastavte do vodorovné polohy pomocí výškově nastavitelných nožiček. Dbejte na to, aby byl spotřebič stabilně usazen.

- Vestavné a integrované spotřebiče, které se dodatečně instalují jako volně stojící, musí být zajištěny proti převrnutí, např. přišroubováním ke stěně nebo montáží pod pracovní desku přišroubovanou k sousedním skříňkám.
- Spotřebič lze bez problému zabudovat mezi dřevěné nebo umělohmotné stěny kuchyňského jádra.

Přípojka odpadní vody

1. Potřebné pracovní kroky najdete v montážním návodu. V případě potřeby namontujte sifón s odtokovým hrdlem.
2. Pomocí přiložených dílů připojte hadici odpadní vody k hrdlu sifónu. Dbejte na to, aby odtoková hadice nebyla přehnutá, zmáčknutá nebo zamotaná, a aby na odtoku nebylo víčko, které by bránilo odtoku vody!

Přípojka pitné vody

1. Podle montážního návodu pomocí přiložených dílů připojte přípojku pitné vody na přívod vody. Dbejte na to, aby nebyly hadice pitné vody přehnuté, zmáčknuté nebo zamotané.
2. V případě výměny spotřebiče je vždy třeba použít novou hadici na pitnou vodu.

Tlak vody:

nejméně 0,05 MPa (0,5 bar),
nejvýše 1 MPa (10 bar).
V případě vyššího tlaku vody použijte redukční ventil.

Přítokové množství:

min. 10 l/min.

Teplota vody:

Lepší je studená voda; je-li voda teplá, max. teplota 60 °C.

Připojka teplé vody*

* podle modelu

Myčku nádobí lze připojit na studenou vodu nebo na teplou vodu max. do 60 °C. Připojení na přívod teplé vody se doporučuje v případě, že je jejím zdrojem energeticky úsporné zařízení na ohřev vody, např. solární zařízení s oběhovým vedením. Ušetří se tím energie i čas.







Volbou možnosti „teplá voda“

R:0 i můžete svůj spotřebič optimálně vyladit na provoz s teplou vodou.



V tom případě je doporučená teplota vody (teplota vody na vstupu) minimálně 40 °C a maximálně 60 °C.

Připojení na teplou vodu se nedoporučuje v případě, že se voda ohřívá v elektrickém bojleru.



Nastavení teplé vody:

1. Otevřete dvířka.
2. Spotřebič zapnete vypínačem ZAP./VYP. .
3. Podržte stisknuté programové tlačítko  a tiskněte tlačítko START  tak dlouho, až se na displeji zobrazí *H:0*....
4. Obě tlačítka pusťte. Světelná indikace tlačítka  začne blikat a displej  ukazuje hodnotu nastavenou z výroby *H:04*.
5. Tiskněte programové tlačítko  tak dlouho, až se na displeji  objeví hodnota nastavená z výroby *R:00*.

Pro změnu nastavení:

1. Stiskem tlačítka  můžete možnost „Teplá voda“ zapnout *R:00* nebo vypnout *R:0* i.
2. Stiskněte tlačítko START . Zvolená hodnota bude uložena do paměti spotřebiče.
3. Zavřete dvířka.

Elektrické připojení

- Připojte spotřebič pouze na střídavé napětí v rozsahu 220-240 V a 50 nebo 60 Hz, do předpisově nainstalované zástrčky s ochranným vodičem. Potřebné jištění viz typový štítek .
- Síťová zásuvka musí být v blízkosti spotřebiče a po vestavbě musí být volně přístupná. Není-li síťová zástrčka po vestavbě volně přístupná, musí být pro splnění příslušných bezpečnostních předpisů před instalací na straně instalace namontován jednopólový odpojovač se vzdáleností kontaktů nejméně 3 mm.
- Změny na přípojce smějí provádět pouze odborníci.
- Prodloužení síťového napájecího kabelu si objednejte pouze v zákaznickém servisu.
- V případě použití proudového chrániče se smí použít pouze typ se značkou . Pouze tento typ zaručuje splnění současně platných předpisů.
- Spotřebič je vybaven bezpečnostním systémem proti úniku vody. Nezapomínejte, že tento systém funguje pouze tehdy, je-li spotřebič pod proudem.

Demontáž

I zde dodržujte pořadí pracovních kroků:

1. Spotřebič odpojte od elektrické sítě.
2. Zavřete přívod pitné vody.
3. Odpojte přípojky odpadní i pitné vody.
4. Vyšroubujte šrouby, kterými je spotřebič připevněn k nábytkovým dílům.
5. Je-li instalováno soklové prkno, demontujte je.
6. Spotřebič vyjměte, přitom opatrně vytahujte hadici.

Přeprava

Myčku nádobí vypustíte a pohyblivé díly zajistíte proti pohybu.

Spotřebič je nutno vypustit tímto postupem:

1. Otevřete přívod vody.
2. Otevřete dvířka.
3. Spotřebič zapnete vypínačem ZAP./VYP. 1.
4. Zvolte program s nejvyšší teplotou. Na displeji 9 se zobrazí předpokládaná doba trvání programu.
5. Stiskněte tlačítko START 8.

6. Zavřete dvířka. Program se spustí.
7. Po cca 4 minutách dvířka otevřete.
8. Stiskněte tlačítko START 8 a podržte je stisknuté, dokud se na displeji neobjeví 0:00.
9. Zavřete dvířka.
10. Po cca 1 minutě dvířka zase otevřete. Na displeji se zobrazí 0:00.
11. Vypněte vypínač ZAP./VYP. 1.
12. Zavřete přívod vody, odšroubujte přívodní hadici a nechte z ní vytéci vodu

Spotřebič přepravujte pouze ve vzpřímené poloze.

(Tak se do ovládacího panelu nedostane zbytková voda ze spotřebiče, která by vedla k chybné funkci programů).

Zabezpečení proti zamrznutí

Je-li spotřebič instalován v prostorách, kde může mrznout (např. na chatě), je třeba jej úplně vypustit (viz „Přeprava“).

Změny vyhrazeny.

Dětská pojistka (blokování dvířek)*

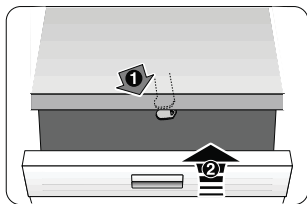

40

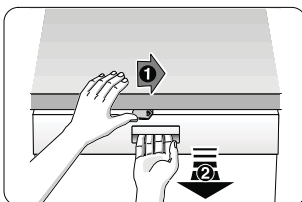

41

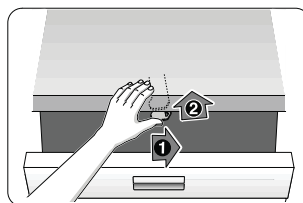

42

⚠ Varování

40 Aktivace dětské pojistky.
41 Otevírání dvířek při aktivované dětské pojistce.
42 Deaktivace dětské pojistky.

Když od spotřebiče odcházíte, vždy jeho dvířka dobře zavřete; pouze tak můžete děti ochránit před možným nebezpečím.

Ostříkovací hlava na plechy na pečení *

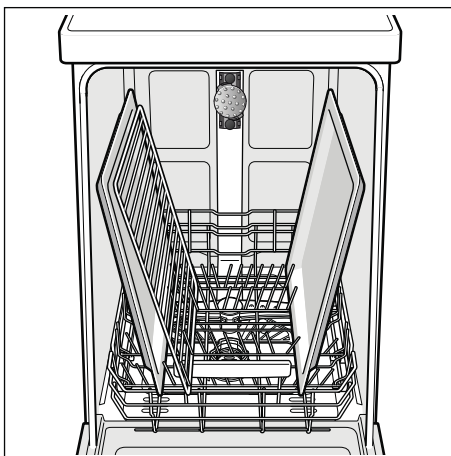
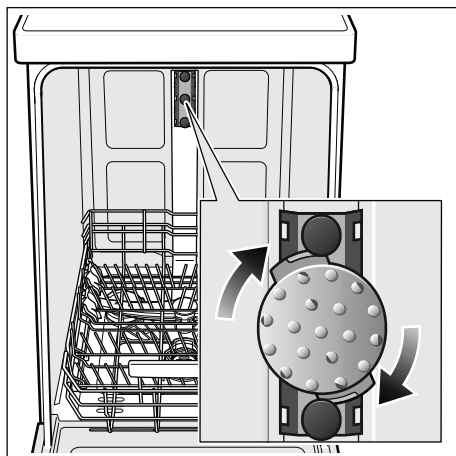

Pomocí této hlavy můžete mýt velké plechy nebo rošty a rovněž talíře o průměru nad 30 cm (ploché mísy, talíře na těstoviny, servírovací talíře). Za tím účelem vyjměte horní koš a nasadte ostříkovací hlavu tak, jak ukazuje obrázek.

Aby se proud vody dostal ke všem částem, uspořádejte plechy podle vyobrazení (max. 2 plechy a 2 rošty).

Myčku vždy provozujte buď s horním košem, nebo s ostříkovací hlavou na plechy!

* u některých modelů

Záruka AQUA-STOP

odpadá u spotřebičů bez Aqua-Stop

Kromě záručních reklamací k prodeji, plynoucích z podmínek kupní smlouvy a našich záručních podmínek, neseme zodpovědnost za způsobené škody při splnění těchto podmínek:

1. Pokud dojde vlivem chyby našeho systému Aqua-Stop ke škodě způsobené vodou, uhradíme škody soukromým uživatelům. Aby bylo dosaženo bezpečnosti proti úniku vody, musí být spotřebič připojen k elektrické síti.
2. Tato záruka spolehlivosti platí po dobu životnosti spotřebiče.
3. Předpokladem nároku na záruku je odborné nainstalování a připojení spotřebiče se systémem Aqua-Stop podle našeho návodu. Toto zahrnuje také odborně namontované prodloužení systému Aqua-Stop (originální příslušenství). Naše záruka se nevztahuje na vadná přívodní potrubí nebo vadné armatury až po přípojku systému Aqua-Stop na přívod vody.
4. Na spotřebiče se systémem Aqua-Stop není v zásadě nutné dohlížet během provozu, popř. je poté zajistit uzavřením přívodu vody. Pouze v případě delší nepřítomnosti ve Vašem bytě, např. při několikátýdenní dovolené, Vám doporučujeme uzavřít přívod vody.

Zákaznická linka

CZ 251 095 555

Kontaktní údaje na všechny země lze nalézt v přiloženém adresáři.

Robert Bosch Hausgeräte GmbH

Carl-Wery-Straße 34 81739 München Germany

www.bosch-home.com/cz



9000869353 bg (9405) 440MV

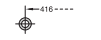
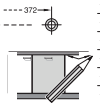
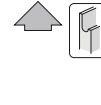
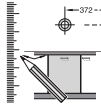

GV 440 Vohli - k.SW
9000 673 773 (3002)

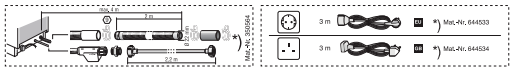
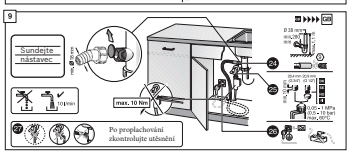
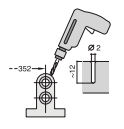
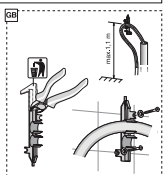
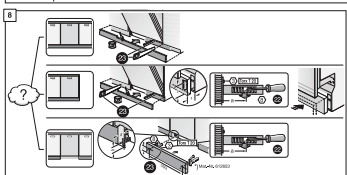
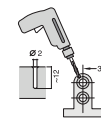
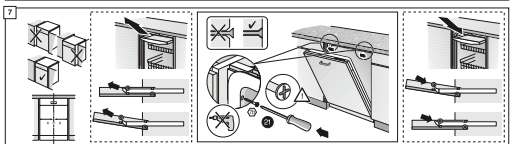
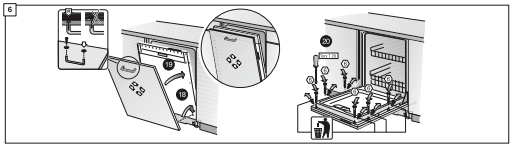
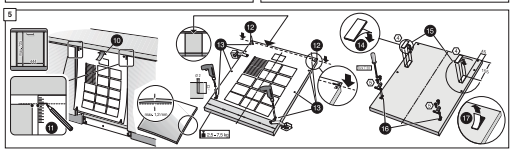
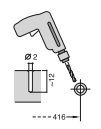
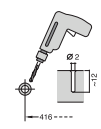
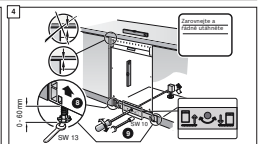
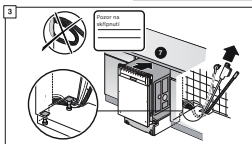
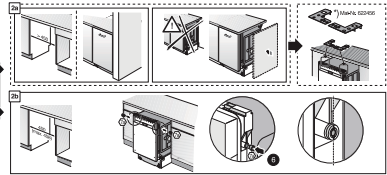
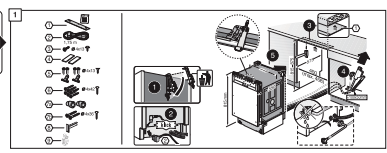

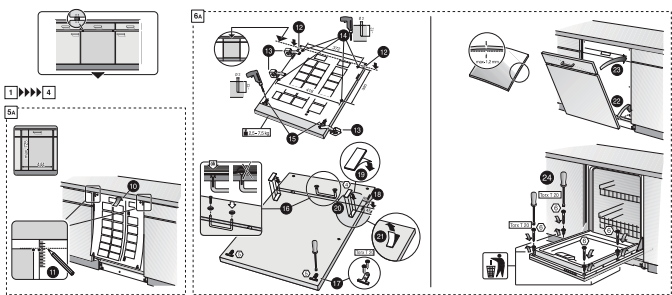
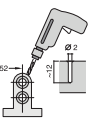
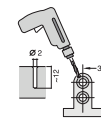
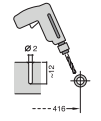
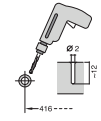
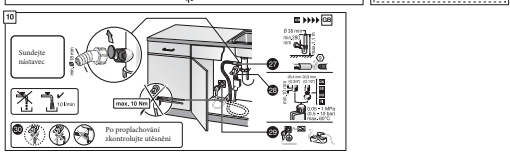
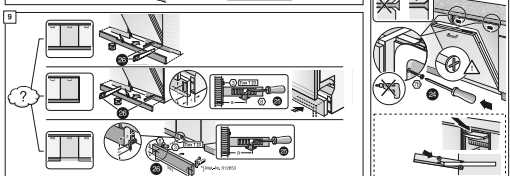
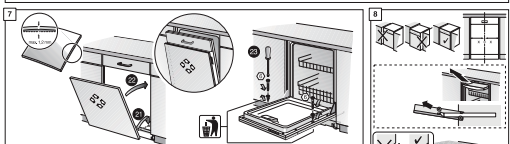
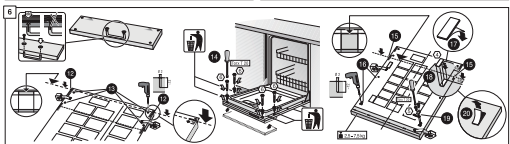
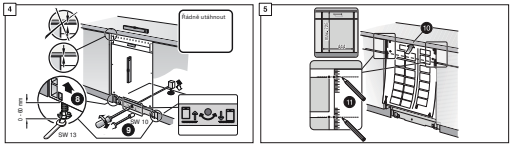
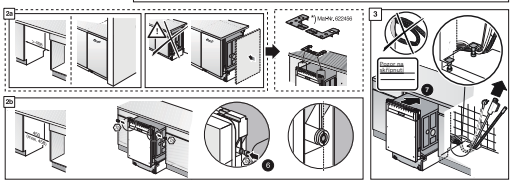
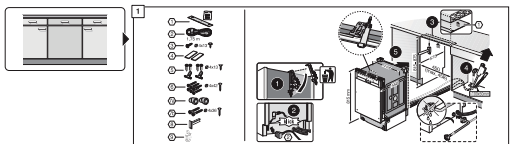

Stručná a popohodlná. Vše, co Vaše myčka potřebuje. Před první použitím přečtěte prosím návod k použití a instalaci.

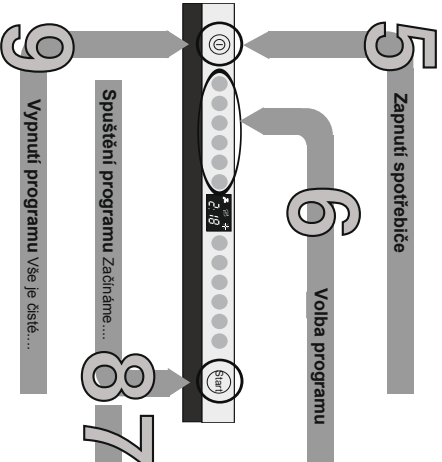
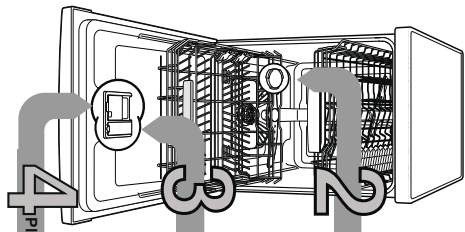

1

Nastavení zařízení ke změkčování vody *

Zjistíte si hardness vody dle měřiču u Vašeho dodavatele vody a zaplňte...

Hardost vody dle měřiču	Rozsah tvrdosti	mmol/l	Hardota na sportovních
0-6	měkka	0-1,1	H01
7-8	měkka	1,2-1,4	H02
9-10	středně	1,5-1,8	H03
11-12	středně	1,9-2,1	H03
13-16	středně	2,2-2,9	H04
17-21	tvrdá	3,0-3,7	H05
22-30	tvrdá	3,8-5,4	H06
31-50	tvrdá	5,5-8,9	H07

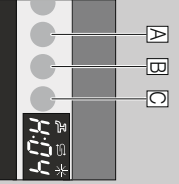

Rychle udělat a také nastavit

- Zapněte vypínač ZAP/VYP.
- Dle získané hardness vody nastavte tlačítko START tak, dovolu, odkud se rozhodzi číselná indikace H:0...
- Uvoďte oké tlačítka.
- Bledá světelná indikace tlačítka A a na číselné indikaci se zobrazí hardness nastavená ze zavedu H:0...
- Stiskněte programové tlačítko C.
- S každým stisknutím tlačítka se nastavovaná hardness zvýší o jeden stupeň. Při 6. stisknutí hardness H:7, světlo ukazatel čísel (na H:0) (přp).
- Stiskněte tlačítko START. Nastavená hardness se uloží ve sportovní.

Plnění speciální soli

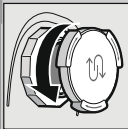

Otvárejte šroubovací uzávěr. Korálek leští...

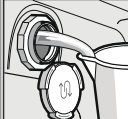

Pouze před prvním mytím naplňte nádobu na soli vodou.

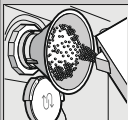

Naplňte speciální soli (rychle naplňte mycí prostředek)

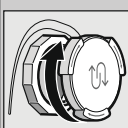

Zavřete šroubovací uzávěr. Ihned můžete začít s mytím.

Plnění leštidla

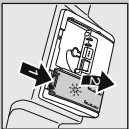

Otvárejte uzávěr. Hodiťe špinný, hodiťe práchno prostředku...



Stiskněte označení 1, zvedněte uzávěr 2.

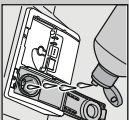

Naplňte leštidlo.



Zavřete uzávěr. KLIK!

Plnění mycího prostředku

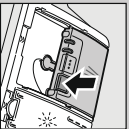

Otvárejte uzávěr. (stiskněte tlačítko). Pozor! Kombinovaný mycí prostředek není vhodný pro všechny programy, dbejte na pokyny výrobce.

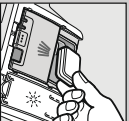
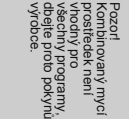

50 ml
25 ml
Mycí prostředek přijme pouze do suchého zásobníku.

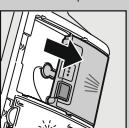
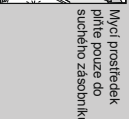

Zasuňte a zablokujte uzávěr. KLOP!

Volba programu

Rychle, šetrně nebo intenzivně...
Přehled programu V tomto přehledu je zobrazen max. možný počet programů. Písničkové programy a jejich uspořádání si prosím zkontrolujte na Vašem ovládacím panelu.

Udělejte k programům jsou hodnoty laboratorního měření podle evropské normy EN 50242. Odchylky poloviční naplnění.

Délka programu v hod: min.
Spotřeba energie v kWh
Spotřeba vody v litrech

Intenzivní 70°	Auto 45/68°	Eco 50°	Jemný 40°	Rychlý 45°	Předmytí
3:15 - 1:05	1:30 - 0:65	1:15 - 0:29*	0:29*	0:15	0:05
16 - 7	16 - 7	9	9	4	4

Přidavné funkce **

Uspora času (Vario Speed) ... při zvýšené spotřebě energie je dosaženo stejného výsledku mytí.

Poloviční naplnění ... pokud je méně nádob, šetrí vodu, energii a čas.

Intenzivní zóna ... perleťkni pro smíšené naplnění. Zesílí se proud tepla mytí.

Hygiena ... během mytí se zvýší teplota. Dosažné se tak zvýšeného stavu hygieny.

Extra susšení ... zlepšíte výsledky susšení díky zvýšené teplotě mycího roztoku a efektu pozor na dlouhodobě čistší nádobí).

** podle modelu

Čištění a údržba

Pro perfektní výsledky mytí.....

Sítko
...zkontrolujte popř.
vystělte

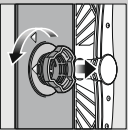

Střouh válec dočhte,
vyměňte sítkový
systém...

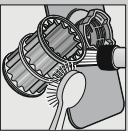

Vystělte pod
látkou vodou....

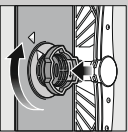

nasadte

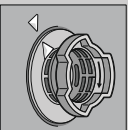

Nastroubuje
sítkový systém.
DEJTE
OZNACENÍ NA
SÍTKU!

Čištění čerpadla odpadní vody

- Vyháňte sítkový zástřešk.
- Odstraňte sítko a všecepřelje vodu.
- Vymačte kryt čerpadla (A).
- Zkontrolujte zaběhnutí kolo na čizl klěssa.
- Systémně zaklepávejte kryt čerpadla (B).
- Nasadte zpět sítko.

Ostřikovací ramena
...odstraňte usazeniny/
nečistoty.

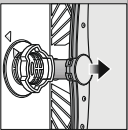

Vyháňte nahoru spodní
ostřikovací rameno....



...pročizla střešpomoce se vymačít!

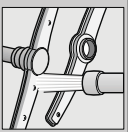

Odstraňte trysky
ostřikovacích
ramen pod látkou
vodou (popř.
kartáčkem)....

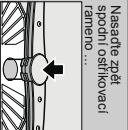

Další pokyny naleznete v návodů k použití.

Další pokyny naleznete v návodů k použití.

Porucha

Možné příčiny

Švlití ukazatelí " " * *
zanesena usazeninami.

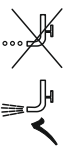

Švlití kód chyby "E24"
a ukazatelí * * *
Ucpání nebo zomená hadice
odpadní vody.
Kryt čerpadla odpadní vody
není namontován.

Zahokované čerpadlo odpadní vody.

Švlití kód chyby "E25"
a ukazatelí * * *
Švlití (příj) kód chyby
"E.XX".

Technická závada spotřebiče.

Zvyková voda ve spotřebiči.

Program ještě nebyl ukončen.

Raz na přiforech

Přibory nejsou neuzavřené.
Ostříř nožů jsou posřizena více.
Rezařevní

Odstařevní

▶ Otevřete přifodny vody.

▶ 1. Odstařevte přifodny vody.

▶ 2. Vystělte sítko v přifodni hadci.

▶ 3. Při otevřevní přifodny vody musí být

▶ proudek vody mm 10 l/min. Při nízkém

▶ proudku vody nechte vyměnit přifodny

▶ vody.

▶ Podyžte přifodni hadci bez přelomní.

▶ Vystělte sítko (viz nahole).

▶ Podyžte otdokovnu hadci bez přelomní.

▶ Namounujte kryt čerpadla (viz nahole).

▶ Vystělte čerpadlo odpadní vody (viz nahole).

▶ Volejte zákaznický servis

▶ (a seřte kód chyby).

▶ Odyžte spotřebič ze

▶ zástřevy.

▶ Zavařte spotřebič a zapřete jej.

▶ Zavařte přifodny program (viz

▶ Přelomní přisagmů).

▶ Mýjte povze přibory ucřevně pro mýř

▶ v mýčce.

▶ Někdy nemýjte rezavřící

▶ nádobí v mýčce.

Porucha

Možné příčiny

Nádobí není čisté.

Pesek nebo přisokovně
usazeniny na nádobí.

Zavení nehodny program.

Ucpání trysky ostřikovacích ramen.

Sítka jsou znečištěna nebo jsou

▶ povně nastrobovana.

▶ Zahokované ostřikovací rameno



Škvrny a šrouny.

Nádobí není suché.

▶ Použijte kombinovaný mýř

▶ prostředek na špatny suřící účinek.

▶ Nastavte spotřebič.

▶ Špatně nastavené zneokovnění vody.

▶ Chybí speciální sul.

▶ Šterice nejsou vhodně pro mýř v mýčce.

▶ Použijte silence vhodné

▶ pro mýř v mýčce.

▶ Použijte na sítko šterny mýř prostředek.

▶ Dejte pokřynu výřodce (mýřních prostředku).

▶ Zavařevní je neokovně zmyř při

▶ dšřevních.

▶ Zavařevní plastového

▶ nádobí.

▶ Zavařevní potřevivami (řizčatová

▶ otděkař).

Přeruševní programů.....

Podyžte látkem programů
řizčatovů (E24) a (E25)
ca 3 vevřín (řeseř).



Na čisřevním
ukazatelí se
zavařevní
ca 1 řizčatovů se
program ukovří.



Vyměňte spotřebič.

Nádobí správně posřkadeřte....

Nádobí vhodně k mýř v mýčce (bez žhřiku povzla, vesku, mřiziva, bavřy, nastrobovaných elřek, valřka
žhřiky namouněny, mřekových, výřoků a potřeviv zřidra odřřevně) posřkadeřte do mýčky podle návodů
a zřisřevte, zřas se ostřikovací ramena mřoubo volně pohřbovat.

cs * **Upozornění:**
Dodržujte odstup!

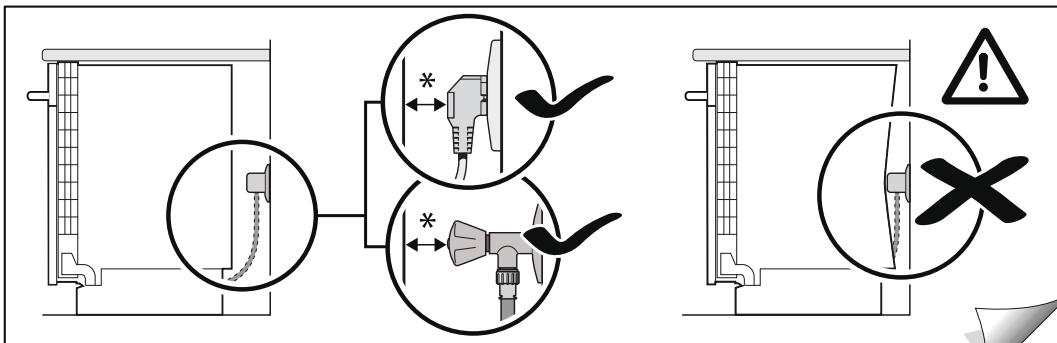

9000 905 744 (9305)

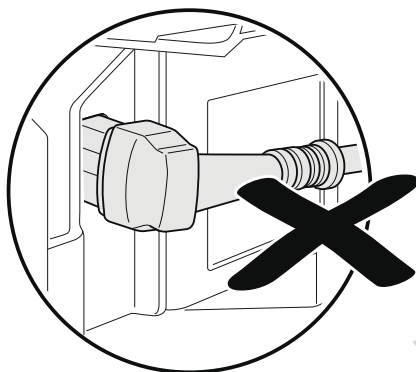
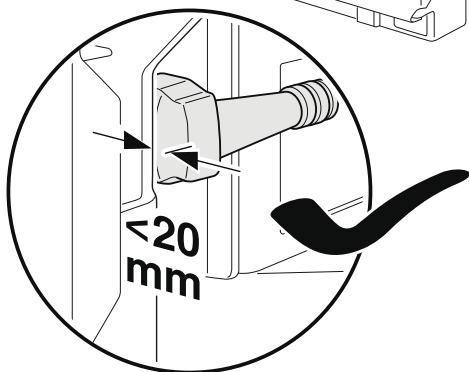
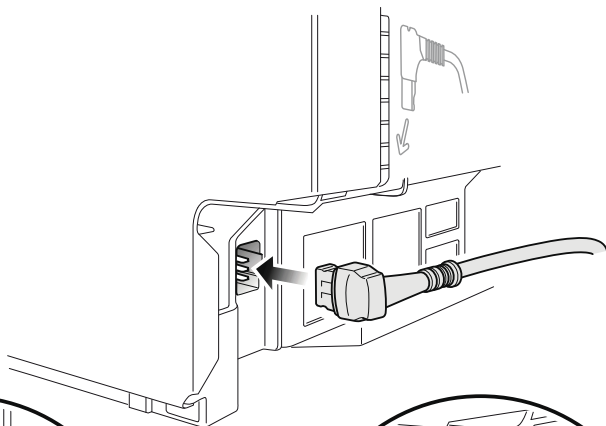

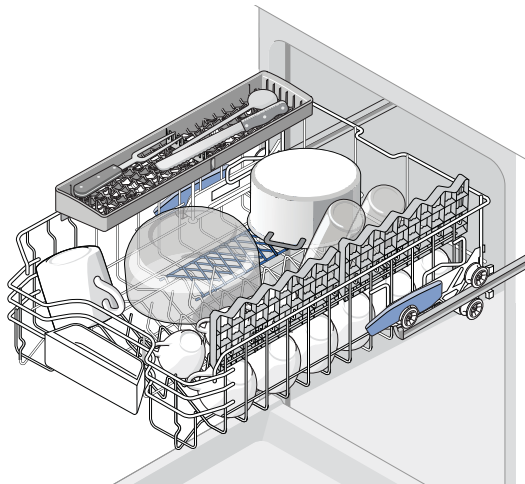
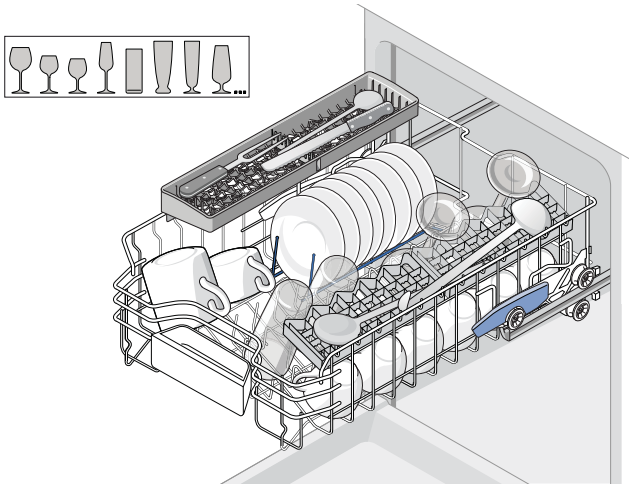
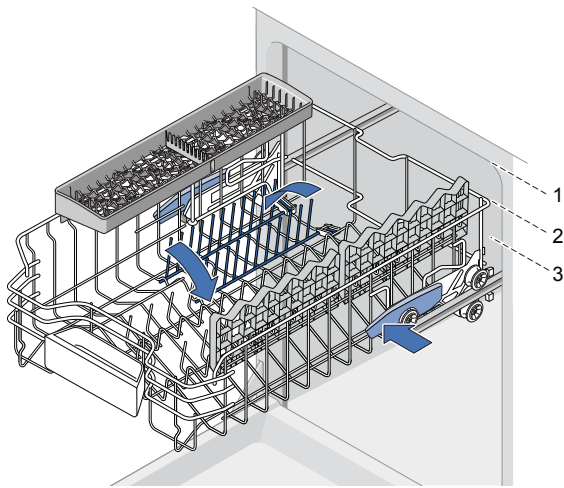

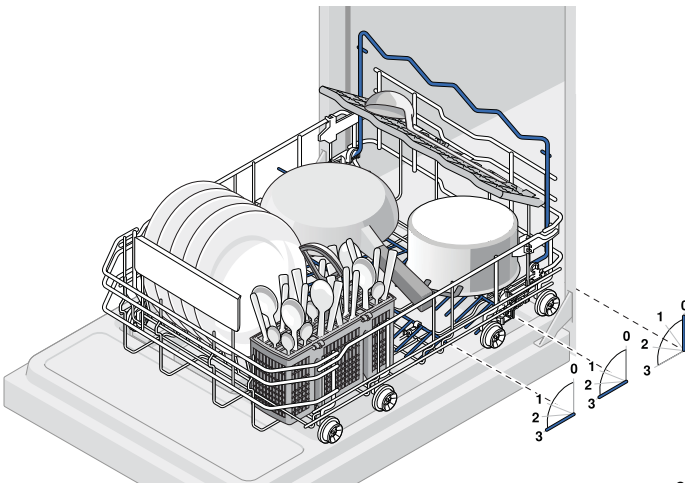
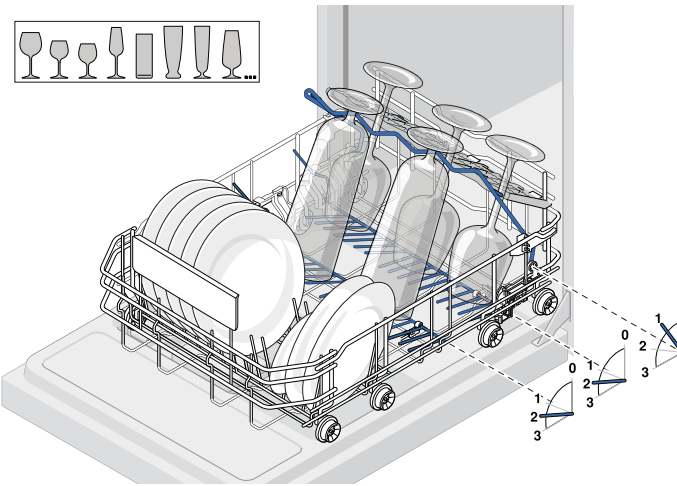
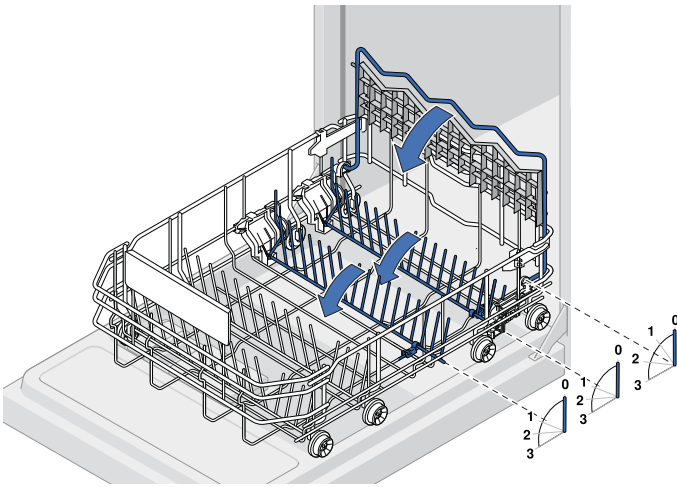

INFORMAČNÍ LIST

BSH domácí spotřebiče, s.r.o., Pekařská 695/10b, 155 00 Praha 5

Obchodní značka BSH



Značka	BOSCH
Prodejní označení	SPV 44IX00E
Počet standardních sad nádobí	9
Třída energetické účinnosti (A+++.. nejnižší spotřeba až D ...nejvyšší spotřeba)	A+
Spotřeba energie ¹⁾ v kWh	220
Spotřeba energie standardního mycího cyklu v kWh	0,78
Spotřeba energie ve vypnutém stavu a v pohotovostním stavu ve W	0,1/0,1
Spotřeba vody ²⁾ v l	2660
Třída účinnosti sušení (A....nejvyšší účinnost až G nejnižší účinnost)	A
Standardní program ³⁾	Eco 50°C
Doba trvání standardního programu v min	195
Trvání režimu ponechání v zapnutém stavu v min.	0
Hlučnost ⁴⁾ v dB (A) re 1 pW	48
Vestavný spotřebič, určený k montáži	ANO

- 1) Spotřeba energie v kWh za rok na základě 280 standardních mycích cyklů, u kterých se napouští studená voda, a na spotřebě v režimech s nízkou spotřebou energie. Skutečná spotřeba energie bude záviset na tom, jak je spotřebič používán.
- 2) Spotřeba vody v litrech za rok na základě 280 standardních mycích cyklů. Skutečná spotřeba vody bude záviset na tom, jak je spotřebič používán.
- 3) „Standardní program“ je standardní mycí cyklus, na který se vztahují informace uvedené na štítku a v informačním listu. Tento program je vhodný pro mytí běžně znečištěného stolního nádobí a jedná se o neúčinnější program z hlediska kombinované spotřeby vody a energie.
- 4) Hlučnost podle Evropské normy EN 60704-3. Deklarovaná hodnota emise hluku tohoto spotřebiče je 48 dB (A), což představuje váženou hladinu akustického výkonu Lwa vzhledem k referenčnímu akustickému výkonu 1pW.

Případné technické změny, tiskové chyby a odlišnosti ve vyobrazení jsou vyhrazeny bez upozornění.
Aktuální návod najdete na webových stránkách www.bosch-home.com/cz.

Ujištění dovozce o vydání prohlášení o shodě

Vážený zákazníku,

dle § 13, odst.5 zákona č.22/97 Sb. Vás ujišťujeme, že na všechny výrobky distribuované společností BSH domácí spotřebiče s.r.o. našim obchodním partnerům bylo vydáno prohlášení o shodě ve smyslu zákona č. 22/97 Sb a nařízení vlády č.168/1997 Sb., 169/1997 Sb. a 177/1997 Sb. a příslušných nařízení vlády.

Toto ujištění dovozce o vydání prohlášení o shodě se vztahuje na všechny výrobky včetně plynových spotřebičů, které jsou obsaženy v aktuálním ceníku firmy BSH domácí spotřebiče s.r.o.

Prohlášení o hygienické nezávadnosti výrobků

Všechny výrobky distribuované společností BSH domácí spotřebiče s.r.o. a přicházející do styku s potravinami splňují požadavky o hygienické nezávadnosti dle zákona č.258/2000 Sb., vyhlášky 38/2001 Sb. Toto prohlášení se vztahuje na všechny výrobky přicházející do styku s potravinami uvedené v aktuálním ceníku firmy BSH domácí spotřebiče s.r.o.

Záruční podmínky

Na tento uvedený výrobek je poskytována záruční lhůta 24 měsíců (ode dne prodeje).

Základním průkazem práv spotřebitele ve smyslu Občanského zákoníku je pořizovací doklad (paragon, faktura, leasingová smlouva ap.). Pokud byl při prodeji vydán záruční list, je tento součástí výrobku s výrobním číslem uvedeným na přední straně tohoto záručního listu. Zejména v případech delší než zákonné záruční lhůty je proto záruční list jediným průkazným dokladem práv uživatele pro uznání prodloužené záruky. Ve vlastním zájmu ho proto uschovejte. Nedílnou součástí záručního listu je doklad o pořízení (paragon, faktura, leasingová smlouva apod.) Pro případ prodloužené záruční lhůty z důvodu dříve provedených oprav je nutno předložit i opravní listy z těchto oprav.

Bezplatný záruční servis je možno poskytnout jen v případě předložení pořizovacího dokladu nebo v případě prodloužené záruky i vyplněného záručního listu (musí obsahovat druh spotřebiče, typové označení, výrobní číslo, datum prodeje a označení prodávajícího v souladu s § 620 odst. 3 Občanského zákoníku). Záruční list vyplňuje prodejce a je v zájmu spotřebitele zkontrolovat správnost a úplnost uvedených údajů. Záruční list je platný pouze v originálu, na kopie nebude brán zřetel.

Záruční oprava se vztahuje výhradně na závady, které vzniknou průkazně v době platné záruční lhůty, a to vadou materiálu nebo výrobní vadou. Takto vzniklé závady je oprávněn odstranit pouze autorizovaný servis. Uplatnit záruku může spotřebitel u autorizovaného servisu nebo v prodejně, kde byl spotřebič zakoupen. Zvolí-li spotřebitel jiný, než nejbližší autorizovaný servis, bude na něm, aby nesl v souvislosti s tím zvýšené náklady.

Ze záručních oprav jsou vyloučeny zejména tyto případy:

- výrobek byl instalován nebo používán v rozporu s návodem k obsluze, příp. s návodem na montáž
- údaje na záručním listu nebo dokladu o zakoupení se liší od údajů na výrobním štítku spotřebiče
- při chybějícím nebo poškozeném výrobním štítku spotřebiče
- je-li výrobek používán k jinému než výrobcem stanovenému účelu - spotřebič je určen k používání v domácnosti.
- záruka neplatí, je-li výrobek používán k profesionálním nebo komerčním účelům
- mechanické poškození (závady vzniklé při přepravě)
- poškození vzniklá nepozorností, živelnou pohromou nebo jinými vnějšími vlivy (např. vyšším napětím v elektrorozvodné síti, extrémně tvrdou vodou apod.)
- neodborným zásahem, nepovolenými konstrukčními změnami nebo opravou provedenou neoprávněnou osobou
- běžná údržba nebo čištění, instalace, programování, kontrola parametrů výrobku
- opotřebení vniklé používáním spotřebiče

Rozšířená záruka nad rámec zákona

U spotřebičů (pračky, myčky) sériově vybavených systémem Aqua-Stop (patent fy BSH) je výrobcem poskytnuta záruka na škody způsobené chybou tohoto systému. Na tyto škody poskytneme náhradu soukromému spotřebiteli a to po celou dobu životnosti spotřebiče.

Upozornění pro prodejce

Prodejce je povinen dát zákazníkovi platný prodejní doklad, kde bude uvedeno datum prodeje a označení spotřebiče a na požádání zákazníka je povinen vystavit správně a úplně vyplněný záruční list v den prodeje výrobku. Při případné předprodejní reklamaci je třeba předložit řádně vyplněný reklamační protokol.

„Spotřebič není určený pro používání osobami (včetně dětí) se sníženými fyzickými, smyslovými a nebo mentálními schopnostmi, a nebo s nedostatkem zkušeností a vědomostí, pokud jim osoba zodpovědná za jejich bezpečnost neposkytne dohled a nebo je nepoučila o používání spotřebiče.“

Kontakt na servis domácích spotřebičů BOSCH

BSH domácí spotřebiče, s.r.o.

Pekařská 695/10b

155 00 Praha 5

tel.: +420 251 095 546

email: opravy@bshg.com

Objednávky příslušenství a náhradních dílů

email: dily@bshg.com

Aktuální informace o servisu naleznete na internetových stránkách
www.bosch-home.com/cz.

Zde máte také možnost sjednat opravu pomocí online formuláře.



Umývačka riadu



BOSCH

BOSCH SPV 44IX00E

sk Návod na použitie

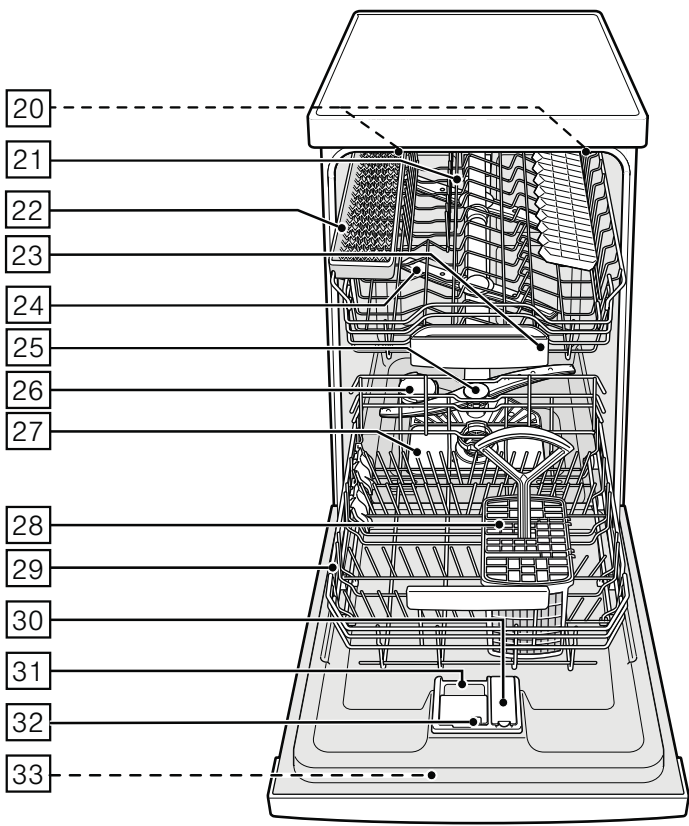
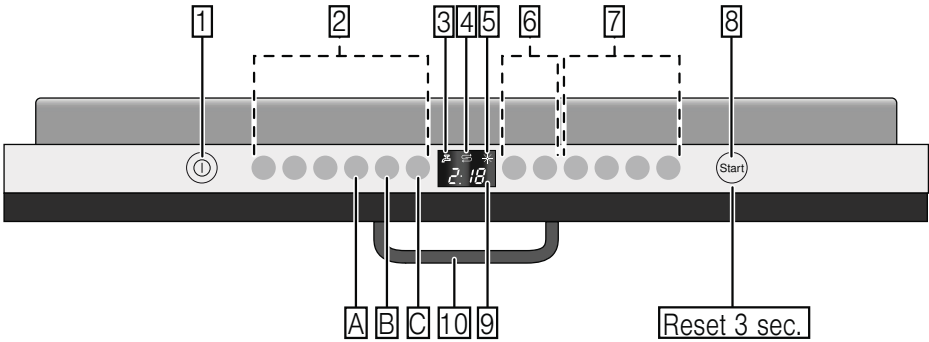

Obsah

 Použitie podľa určenia	4	 Riad	13
 Bezpečnostné pokyny	4	Nevhodný riad.....	13
Skôr ako spotrebič		Poškodenie pohárov a riadu	13
uvediete do prevádzky.....	5	Uloženie riadu	14
Pri dodaní.....	5	Vyberanie riadu	14
Pri inštalácii.....	5	Šálky a poháre	14
V bežnej prevádzke.....	7	Hrnce	14
Zablokovanie dvierok	7	Kôš na príbory.....	15
Pri poškodení	7	Sklopné košíky	15
Pri likvidácii.....	7	Držiak malých dielov.....	15
 Ochrana životného prostredia	9	Polica na nože	16
Obal.....	9	Úprava výšky koša.....	16
Starý spotrebič	9	Horný kôš s postrannými páčkami.....	16
 Zoznámenie sa so spotrebičom.....	9	Horný kôš s hornými	
Ovládací panel	9	a spodnými párami koliesok	17
Vnútrotný priestor umývačky riadu	10	 Umývací prostriedok	17
Prehľad ponuky	10	Plnenie umývacieho prostriedku	17
 Zariadenie na zmäkčovanie		Kombinované umývacie prostriedky ..	18
vody/špeciálna soľ.....	10	 Prehľad programov.....	20
Nastavenie e.....	10	Voľba programu	21
Tabuľka tvrdosti vody	11	Informácie pre skúšobné ústavy	21
Použitie špeciálnej soli	11	 Prídavné funkcie.....	21
Použitie umývacích prostriedkov		Úspora času (VarioSpeed)	21
s obsahom soli.....	11	Polovičná náplň.....	21
Vypnutie ukazovateľa doplnenia		Hygiena	22
soli/zmäčkovania vody.....	12	Intenzívna zóna.....	22
 Leštidlo.....	12	Extra sušenie	22
Nastavenie množstva leštidla.....	12	 Obsluha spotrebiča	22
Vypnutie ukazovateľa doplnenia		Programové údaje	22
leštidla	13	Aqua Sensor	22
		Zapnutie umývačky riadu	23

sk Použitie podľa určenia

Optický ukazovateľ priebehu programu	23
Ukazovateľ zostatkového času	24
Odložený štart	24
Koniec programu.....	24
Automatické vypnutie po ukončení programu/vnútorne osvetlenie	25
Vypnutie umývačky riadu	25
Prerušenie programu.....	26
Predčasné ukončenie programu	26
Zmena programu	26
Intenzívne sušenie	26



Čistenie a údržba27

Celkový stav spotrebiča	27
Špeciálna soľ a leštadlo.....	27
Filtre	28
Ostrekovacie ramená	28



Čo robiť v prípade poruchy?29

Čerpadlo odpadovej vody.....	29
Tabuľka porúch.....	30



Zákaznícky servis38



Inštalácia a pripojenie39

Rozsah dodávky.....	39
Bezpečnostné pokyny.....	39
Dodanie	39
Technické údaje	39
Inštalácia.....	40
Prípojka odpadovej vody.....	40
Prípojka pitnej vody.....	40
Prípojka teplej vody.....	41
Elektrické pripojenie	41
Demontáž.....	42
Preprava	42
Zabezpečenie proti zamrznutiu (Vypustenie spotrebiča)	42



Použitie podľa určenia

- Tento spotrebič je určený na použitie v domácnosti a v domácom prostredí.
- Umývačku riadu používajte iba v domácnosti a iba na uvedený účel: na umývanie riadu v domácnosti.



Bezpečnostné pokyny

Deti od 8 rokov alebo osoby, ktoré nie sú vzhľadom na svoje fyzické, zmyslové alebo duševné možnosti, v dôsledku neskúsenosti alebo neznalosti schopné spotrebič bezpečne používať, nesmú tento spotrebič používať bez dohľadu a pokynov zodpovednej osoby.

Skôr ako spotrebič uvediete do prevádzky

Prečítajte si dôkladne návod na použitie i na montáž! Obsahujú dôležité informácie o inštalácii, použití a údržbe spotrebiča.

Všetky podklady uschovajte na neskoršie použitie alebo pre nasledujúcich majiteľov.

Pri dodaní

1. Obal i umývačku riadu ihneď skontrolujte, či nedošlo k poškodeniu pri preprave. Ak je spotrebič poškodený, neuvádzajte ho do prevádzky a obráťte sa na dodávateľa.
2. Obalový materiál likvidujte v súlade s príslušnými predpismi.
3. Obalový materiál ani jeho časti nedávajte deťom na hranie. Hrozí nebezpečenstvo zadusenía skladanými kartónmi či fóliou.

Pri inštalácii

- Nezabúdajte, že po inštalácii nebude zadná strana umývačky riadu voľne prístupná (ochrana proti dotyku kvôli horúcemu povrchu).
- Umiestnenie a pripojenie spotrebiča vykonajte podľa návodu na inštaláciu a montáž.
- Počas inštalácie nesmie byť umývačka pripojená k elektrickej sieti.
- Uistite sa, že je systém uzemnenia elektrickej inštalácie budovy inštalovaný v súlade s príslušnými predpismi.
- Podmienky elektrického pripojenia musia zodpovedať údajom uvedeným na typovom štítku umývačky [33].
- V prípade poškodenia sieťového napájacieho kábla k spotrebiču je potrebné ho nahradiť špeciálnym sieťovým káblom. Pre svoju bezpečnosť ho zakúpte od autorizovaného predajcu.

- Pokiaľ je umývačka vstavaná do vysokej skrine, musí byť skriňa riadne upevnená.
- Pokiaľ umývačku montujete pod alebo nad iné domáce spotrebiče, je nutné dodržať pokyny na montáž umývačky v kombinácii s montážnym návodom príslušného spotrebiča.
- Pre bezpečnú prevádzku všetkých spotrebičov dodržte montážny návod k umývačke riadu.
- Ak nie sú k dispozícii žiadne informácie alebo ak neobsahuje montážny návod žiadne zodpovedajúce pokyny, obráťte sa na výrobcu týchto spotrebičov a zistite, či je nad alebo pod daný spotrebič možné inštalovať umývačku riadu.
- Ak nemôžete získať žiadne informácie od výrobcu, nesmiete umývačku pod alebo nad príslušný spotrebič namontovať.
- Pokiaľ nad umývačku riadu nainštalujete mikrovlnnú rúru, môže dôjsť k poškodeniu mikrovlnnej rúry.
- Aby bola zaistená stabilita, inštalujte vstavané a integrované spotrebiče iba pod celistvé pracovné dosky priskrutkované k susedným skrinkám a boli tak zaistené proti pohybu.
- Neinštalujte spotrebič v blízkosti tepelných zdrojov (vykurovacie telesá, akumulátory tepla, sporáky a iné spotrebiče vyžarujúce teplo) nemontujte ho pod varné dosky.
- Po inštalácii spotrebiča musí byť sieťová zásuvka voľne prístupná (pozrite „Elektrické pripojenie“).
- Pri niektorých modeloch: plastové puzdro na vodnej prípojke obsahuje elektrický ventil, v prívodnej hadici sa nachádzajú prípojky. Túto hadicu nerezte, neponárajte plastové puzdro do vody.

V bežnej prevádzke

Dodržiujte bezpečnostné pokyny, príp. pokyny na použitie, ktoré nájdete na obaloch umývacích prostriedkov a leštidiel.

Detská poistka (zablokovanie dvierok)*

Popis detskej poistky nájdete na zadnej strane návodu.

* podľa modelu

Pri poškodení

- Opravy a zásahy môžu vykonávať iba odborníci. Spotrebič musí byť odpojený od elektrickej siete. Vytiahnite sieťovú zásuvku alebo vypnite poistky. Zatvorte prívod vody.
- V prípade poškodenia spotrebiča, najmä ovládacieho panela (trhliny, diery, vylomené tlačidlá) alebo pri poškodení funkcie dvierok sa spotrebič nesmie ďalej používať. Vytiahnite sieťovú zástrčku alebo vypnite poistky. Zatvorte prívod vody a zavolajte zákaznícky servis.

Pri likvidácii

1. Zabráňte ďalšiemu používaniu starého spotrebiča, aby ste zabránili neskorším úrazom.
2. Spotrebič likvidujte v súlade s platnými predpismi.



Varovanie

Nebezpečenstvo úrazu!

- Umývačku riadu otvárajte len na veľmi krátky čas, iba na vloženie a vybratie riadu, aby ste zabránili úrazu, napr. v dôsledku zakopnutia.
- Nože a iné kuchynské náčinie s ostrými špičkami vkladajte do koša na príbory špičkou dole alebo vo vodorovnej polohe na policu na nože.*
- Na otvorené dvierka si nesadajte a neopierajte sa o ne.
- Pri voľne stojacich spotrebičoch dbajte na to, aby koše neboli preplnené.

- Pokiaľ spotrebič nestojí vo výklenku a bočná stena je tak prístupná, musí sa z bezpečnostných dôvodov oblasť závesu dvierok z boku zakryť (nebezpečenstvo úrazu). Kryty zakúpíte v zákazníckom servise alebo v špecializovanej predajni.
* podľa modelu



Varovanie Nebezpečenstvo výbuchu!

Do umývacieho priestoru nedávajte rozpúšťadlá, hrozí nebezpečenstvo výbuchu.



Varovanie Nebezpečenstvo oparenia!

Za chodu programu otvárajte dvierka opatrne. Hrozí nebezpečenstvo, že zo spotrebiča vystrekne horúca voda.



Varovanie Nebezpečenstvo pre deti!

- Ak je k dispozícii detská poistka, používajte ju. Presný popis nájdete na zadnej strane návodu.
- Nedovoľte deťom, aby sa so spotrebičom hrali alebo ho obsluhovali.

- Zabráňte prístupu detí k umývacím prostriedkom a leštidlám. Môžu spôsobiť poleptanie úst, hrtana alebo očí, či udusenie.
- Zabráňte prístupu detí k otvorenej umývačke. Voda v spotrebiči nie je pitná a môže obsahovať zvyšky umývacieho prostriedku.
- Dbajte na to, aby deti nesaiahali do záchytnej misky na tablety [23]. Drobné prsty sa môžu priškrpnúť v otvoroch.
- V prípade spotrebiča vstavaného vo vyššej polohe dávajte pri otváraní a zatváraní dvierok pozor, aby sa deti neprivreli alebo neboli pritlačené medzi dvierkami spotrebiča a dvierkami skrinky pod ním.
- Deti sa môžu v umývacom priestore zavrieť (nebezpečenstvo udusenia) alebo sa môžu dostať do inej nebezpečnej situácie. Preto pri starých spotrebičoch vytiahnite sieťovú zásuvku, prerežte sieťový napájací kábel a odstráňte ho. Poškodte zámok dvierok tak, aby dvierka nebolo možné zavrieť.



Ochrana životného prostredia

Obaly nových spotrebičov i staré spotrebiče obsahujú cenné suroviny a recyklovateľné materiály.

Jednotlivé diely likvidujte rozdelené podľa druhov materiálu.

O aktuálnych spôsoboch triedenia odpadu sa informujte u predajcu alebo na obecnom či mestskom úrade.

Obal

Všetky plastové diely spotrebiča sú označené podľa medzinárodnej normy (napr. „PS“ pre polystyrén). Pri likvidácii spotrebiča to uľahčuje triedenie plastového odpadu.

Dodržiňte bezpečnostné pokyny v bode „Pri dodaní“.

Starý spotrebič

Dodržiňte bezpečnostné pokyny v bode „Pri likvidácii“.



Tento spotrebič je označený v súlade s európskou smernicou 2012/19/EU o odpadových elektrických a elektronických zariadeniach (waste electrical and electronic equipment – WEEE). Táto smernica upravuje pravidlá platné v EÚ pre spätný odber a recykláciu starých spotrebičov.



Zoznámenie sa so spotrebičom

Na prednej strane návodu nájdete schémy ovládacieho panela a vnútorného priestoru spotrebiča. O jednotlivých pozíciách viac v texte.

Ovládací panel

- 1 Vypínač ZAP./VYP.
- 2 Programové tlačidlá**
- 3 Ukazovateľ „kontrola prívodu vody“
- 4 Ukazovateľ doplnenia soli
- 5 Ukazovateľ doplnenia leštidla
- 6 Odložený štart*
- 7 Prídavné funkcie**
- 8 Tlačidlo ŠTART
- 9 Displej
- 10 Tlačidlo otvárania dvierok

* podľa modelu

** počet podľa modelu

Vnútrotný priestor umývačky riadu

- [20] Vnútrotné osvetlenie*
- [21] Horný kôš na riad
- [22] Polica na nože*
- [23] Záchytná miska na tablety
- [24] Horné ostrekovacie ramená
- [25] Dolné ostrekovacie rameno
- [26] Zásobník na špeciálnu soľ
- [27] Filtre
- [28] Kôš na príbory
- [29] Dolný kôš na riad
- [30] Zásobník na leštidlo
- [31] Zásobník na umývací prostriedok
- [32] Uzatvárateľná zástrčka zásobníka na umývací prostriedok
- [33] Typový štítok

* podľa modelu

Prehľad ponuky

Nastavenia nájdete v jednotlivých kapitolách.

- H* Tvrdosť vody *H:00 - H:07*
- d* Intenzívne sušenie *d:00 - d:01*
- r* Leštidlo *r:00 - r:06*
- R* Teplá voda *R:00 - R:01*
- b* Signál Koniec programu *b:00 - b:03*
- P* Automatické vypnutie *P:00 - P:02*
- I* Optický ukazovateľ priebehu programu *I:00 - I:01*

Zariadenie na zmäkčovanie vody/špeciálna soľ

Na dosiahnutie dobrých výsledkov pri umývaní potrebuje umývačka riadu mäkkú vodu, t. j. s nízkym obsahom vápnika.

V opačnom prípade sa na riade a vo vnútrotnom priestore spotrebiča usadzujú vodný kameň.

Vodu z vodovodu nad určitý stupeň tvrdosti vody, viac ako 7 °dH (1,2 mmol/l), je nutné pred použitím v umývačke riadu zmäkčiť. Deje sa to pomocou špeciálnej soli (regeneračná soľ) v zmäkčovacom zariadení umývačky riadu. Nastavenie a zároveň i potrebné množstvo soli závisí od tvrdosti vody z vodovodu (pozrite tabuľku).

Nastavenie

Množstvo pridávanej soli je možné nastaviť v rozsahu od *H:00* do *H:07*. Pri zvolenej hodnote *H:00* nie je soľ potrebná.

1. Informujte sa vo vašej vodárni a zistíte hodnotu tvrdosti vašej vody.
2. V tabuľke tvrdosti vody vyhľadajte hodnotu nastavenia.
3. Otvorte dvierka.
4. Spotrebič zapnite vypínačom ZAP./VYP.
5. Podržte stlačené programové tlačidlo a tlačte tlačidlo ŠTART , tak dlho, až sa na displeji zobrazí *H:0*....
6. Obe tlačidlá pustite. Svetelná indikácia tlačidla začne blikať a displej ukazuje hodnotu nastavenú z výroby *H:04*.

Pre zmenu nastavenia:

1. Stlačte programové tlačidlo **[C]**. Každým stlačením tlačidla sa nastavená hodnota zvýši o jeden stupeň: po dosiahnutí hodnoty **H:07** sa ukazovateľ vráti na **H:00** (vypnuté).
2. Stlačte tlačidlo **ŠTART [8]**. Zvolená hodnota bude uložená do pamäte spotrebiča.
3. Zatvorte dvierka.

1. Vyskrutkujte veko zásobníka soli **[26]**.
2. Zásobník naplňte vodou (nutné iba pri prvom uvedení do prevádzky).
3. Potom vložte špeciálnu soľ (nie kuchynskú soľ alebo tablety). Pridaná soľ vytlačí zo zásobníka vodu.

Keď sa na ovládacom paneli rozsvieti ukazovateľ doplnenia soli **[4]**, je nutné špeciálnu soľ opäť doplniť.

Tabuľka tvrdosti vody

Hodnota tvrdosti vody °dH	Stupeň tvrdosti	mmol/l	Hodnota nastavená na spotrebiči
0-6	mäkká	0-1,1	H:00
7-8	mäkká	1,2-1,4	H:01
9-10	stredná	1,5-1,8	H:02
11-12	stredná	1,9-2,1	H:03
13-16	stredná	2,2-2,9	H:04
17-21	tvrdá	3,0-3,7	H:05
22-30	tvrdá	3,8-5,4	H:06
31-50	tvrdá	5,5-8,9	H:07

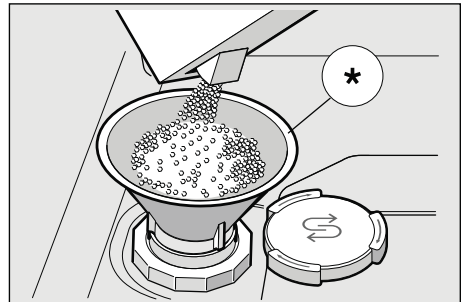

* podľa modelu

Použitie umývacích prostriedkov s obsahom soli

V prípade použitia kombinovaných umývacích prostriedkov s komponentom soli je možné všeobecne pri tvrdosti vody do 21 °dH (37 °fH, 26 °Clarke, 3,7 mmol/l) špeciálnu soľ nepridávať. Pri tvrdosti vody nad 21 °dH je nutné použitie špeciálnej soli.

Použitie špeciálnej soli

Soľ doplňujte vždy tesne pred zapnutím spotrebiča. Tak sa pretekajúci roztok soli hneď spláchne a tým nebude dochádzať ku korózii materiálu.

Vypnutie ukazovateľa doplnenia soli/zmäkčovania vody

Pokiaľ vám ukazovateľ doplnenia soli [4] prekáža (napr. pri použití kombinovaných umývacích prostriedkov s komponentom soli), je možné ho vypnúť.

- Postupujte podľa pokynov v časti „Nastavenie zariadenia na zmäkčovanie vody“ a zvolte hodnotu

H:00. Tak zariadenie na zmäkčovanie vody a ukazovateľ doplnenia soli vypnete.

⚠ Pozor

Do zásobníka na špeciálnu soľ nikdy nedávajte umývací prostriedok. Zariadenie na zmäkčovanie vody by ste tým zničili.

☀ Leštidlo

Keď sa na paneli rozsvieti ukazovateľ doplnenia leštidla [5], zostáva zásoba leštidla na 1 – 2 umývacie procesy. Leštidlo je nutné doplniť. Leštidlo sa používa na odstraňovanie škvŕn z riadu a na leštenie skla. Používajte iba leštidlá určené pre umývačky riadu pre domácnosť. Kombinované umývacie prostriedky obsahujúce leštiace komponenty je možné používať iba do stanovenej tvrdosti vody, t. j. do 21 °dH (37 °fH, 26 °Clarke, 3,7 mmol/l). Pri tvrdosti vody nad 21 °dH je nutné použitie leštidla.

1. Otvorte zásobník [30] tak, že stlačíte prílošku a kryt zdvihnete.

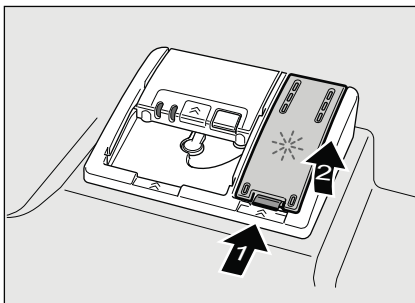

2. Opatrne nalejte leštidlo až po značku „max.“ na plniacom otvore.

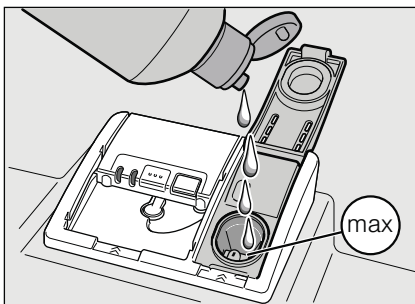

3. Kryt zatvorte tak, aby ste ho počuli zacvaknúť.
4. Prípadné rozliate leštidlo utrite handrou, aby sa pri ďalšom umývaní netvorilo nadmerné množstvo peny.

Nastavenie množstva leštidla

Množstvo leštidla je možné regulovať **r:00** do **r:05**. Pre veľmi dobrý účinok sušenia nastavte množstvo leštidla na **r:04**. Z výroby je spotrebič nastavený na **r:04**.

Množstvo leštidla zmeňte iba v prípade, že na riade zostávajú šmuhy (zvoľte nižší stupeň) alebo škvرنy po vode (zvoľte vyšší stupeň).

1. Otvorte dvierka.
2. Spotrebič zapnite vypínačom ZAP./VYP. 1.
3. Podržte stlačené programové tlačidlo A a tlačte tlačidlo START 8 tak dlho, až sa na displeji zobrazí H:0....
4. Obe tlačidlá pustite.
Svetelná indikácia tlačidla A začne blikať a displej 9 ukazuje hodnotu nastavenú z výroby H:04.
5. Tlačte programové tlačidlo A tak dlho, až sa na displeji 9 objaví hodnota nastavená z výroby r:04.

Pre zmenu nastavenia:

1. Stlačte programové tlačidlo C. Každým stlačením tlačidla sa nastavená hodnota zvýši o jeden stupeň: po dosiahnutí hodnoty r:05 sa ukazovateľ vráti na r:00 (vypnuté).
2. Stlačte tlačidlo ŠTART 8. Zvolená hodnota bude uložená do pamäte spotrebiča.
3. Zatvorte dvierka.

Vypnutie ukazovateľa doplnenia leštidla

Pokiaľ vám ukazovateľ doplnenia leštidla 5 prekáža (napr. pri použití kombinovaných umývacích prostriedkov s komponentom leštidla), je možné ho vypnúť.

- Postupujte podľa pokynov v časti „Nastavenie množstva leštidla“ a zvoľte hodnotu r:00.

Tak ukazovateľ doplnenia leštidla 5 vypnete.



Riad

Nevhodný riad

- Časti príborov a riadu z dreva.
- Chýlostivé dekoračné poháre, umelecko-priemyselný a starožitný riad. Ozdoby nie sú odolné proti umývaniu v umývačkách riadu.
- Umelohmotné diely, ktoré nie sú odolné voči teplu.
- Medený a cínový riad.
- Časti riadu znečistené popolom, voskom, mazacím tukom alebo farbou.

Ozdoby na skle, hliníkové a strieborné diely môžu mať pri umývaní sklon k zafarbeniu a vyblednutiu. Takisto niektoré druhy skla (napr. nádoby z krištáľového skla) môžu byť po mnohých umývacích procesoch zakalené.

Poškodenie pohárov a riadu

Príčiny:

- Druh skla a spôsob výroby skla.
- Chemické zloženie umývacieho prostriedku.
- Teplota vody umývacieho programu.

Odporúčanie:

- Používajte iba poháre a porcelán, ktoré sú výrobcom označené ako vhodné na umývanie v umývačkách riadu.
- Používajte umývací prostriedok, ktorý je označený ako šetrný pre riad.
- Riad a príbory vyberajte z umývačky riadu po ukončení programu čo najskôr.

Uloženie riadu

1. Veľké zvyšky jedla odstráňte. Nie je nutné predbežne umývať riad pod tečúcou vodou.
2. Riad uložte tak, aby
 - sa nemohol prevrhnúť a stál spoľahlivo
 - všetky nádoby boli postavené otvorom dole
 - riad s vypuklými časťami alebo s prehlbením postavte šikmo tak, aby mohla voda odtekať
 - nebránil otáčaniu oboch ostrekovacích ramien [24] a [25].

Príliš malé časti riadu by sa nemali v umývačke riadu umývať, pretože môžu ľahko vypadnúť z koša.

Vyberanie riadu

Odporúča sa vyprázdňovať spotrebič zdola nahor, aby sa zabránilo odkvapkávaniu kvapiek vody z horného koša na riad v spodnom koši.

Hrozí nebezpečenstvo oparenia!
Po ukončení programu umývania nechajte riad vychladnúť, kým ho budete môcť uchopiť.

Upozornenie

V umývacom priestore môžu byť po ukončení programu ešte viditeľné kvapky vody. Nemá to však žiadny vplyv na sušenie riadu.

Šálky a poháre

Horný koš na riad [21].

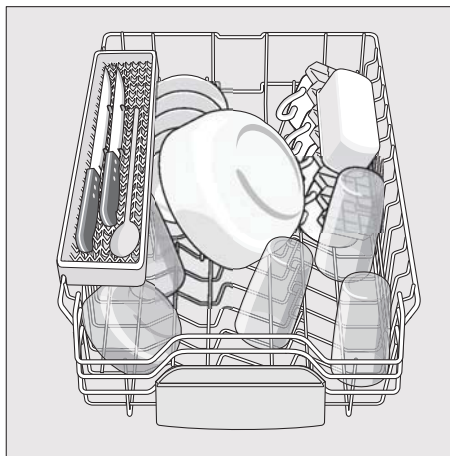

Hrnce

Spodný koš na riad [29].

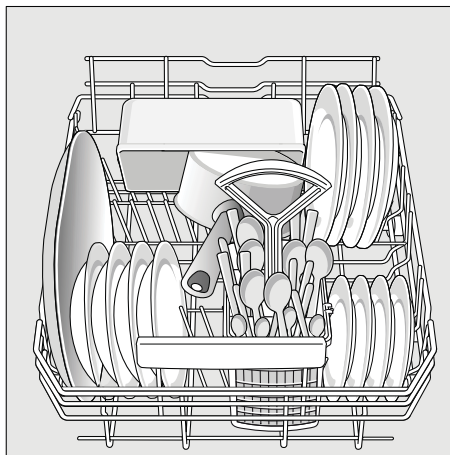

Tip

Silne znečistený riad (hrnce) umiestňujte do spodného koša z dôvodu silnejšieho prúdu vody. Dosiahnete lepší výsledok umývania.

Tip

Ďalšie príklady, ako môžete vašu umývačku riadu optimálne naplniť, nájdete na konci tohto manuálu.

Kôš na príbory

Príbory uložte do koša roztriedené, ostrými špičkami dole. Aby ste predišli úrazu, dlhé ostré časti riadu a nože ukladajte na policu na nože.

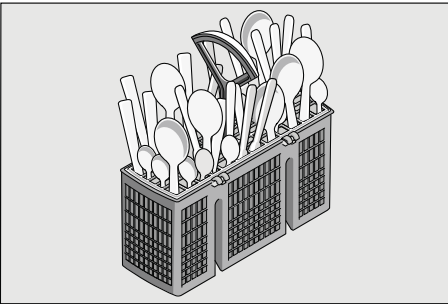
**Sklopné kolíky***

* podľa modelu

Kolíky môžete sklopiť pre lepšie usporiadanie hrncov, mís a pohárov.

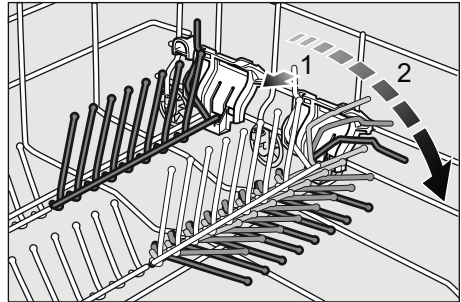
**Držiak malých dielov***

* podľa modelu

Držiakom je možné bezpečne upevniť ľahké plastové diely, napr. téglyky, viečka apod.

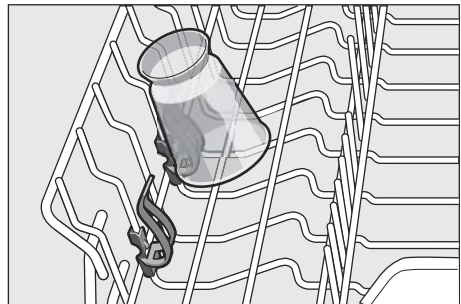

Polica na nože *

* podľa modelu

Dlhé nože a iné príbory je možné uložiť do vodorovnej polohy.

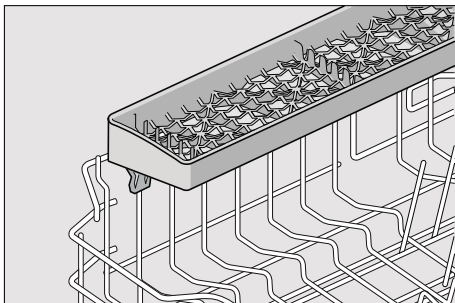

Úprava výšky koša*

* podľa modelu

Výšku horného koša na riad [21] je možné v prípade potreby nastaviť tak, aby ste v hornom alebo v dolnom koši získali viac miesta pre väčšie kusy riadu.

Výška spotrebiča 81,5 cm

	Horný koš	Dolný koš
Stupeň 1 maximálny ø	22 cm	30 cm
Stupeň 2 maximálny ø	24 cm	28 cm
Stupeň 3 maximálny ø	27 cm	25 cm

Horný koš s postrannými páčkami

1. Vytiahnite horný koš na riad [21]
2. Na **spustenie** zatlačte postupne obe páčky vľavo a vpravo na vonkajších stranách koša smerom dovnútra. Prítom držte koš pevne zo strany za horný okraj, aby trhavým pohybom nespadol dole.

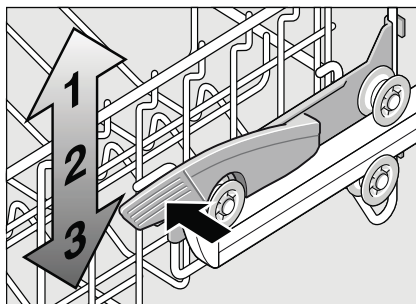

3. Na **zdvihnutie** uchopte koš na stranách na hornom okraji a zdvihnite ho smerom hore.
4. Skôr ako koš opäť zasuniete, presvedčte sa, či koš leží na oboch stranách v **rovnej výške**. Inak nezavriete dverka umývačky a horné ostrekovacie rameno nemá žiadne spojenie k cirkulácii vody.

Horný kôš s hornými a spodnými pármí koliesok

1. Vytiahnite horný kôš na riad [21].
2. Horný kôš vyveste z uloženia a znovu ho zaveste na horné (stupeň 3) alebo spodné (stupeň 1) kolieska.

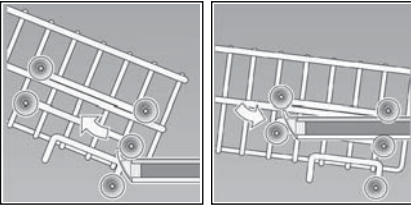

Umývací prostriedok

Môžete používať tablety, práškové alebo tekuté umývacie prostriedky určené na umývanie v umývačke riadu. V žiadnom prípade ale nepoužívajte prostriedky na ručné umývanie. Dávkovanie tekutého alebo práškového umývacieho prostriedku si môžete prispôbiť individuálne podľa znečistenia. Tablety obsahujú dostatočné množstvo účinných látok pre všetky umývacie programy. Moderné účinné umývacie prostriedky používajú prevažne nízkoalkalickú receptúru s fosfátmi a enzýmami. Enzýmy odbúravajú škrob a rozpúšťajú bielkoviny. Umývacie prostriedky sú len zriedka bez fosfátov. Takéto umývacie prostriedky majú slabšiu schopnosť viazať vápnik a vyžadujú väčšie dávkovacie množstvo. Na odstránenie farebných škvŕn (napr. čaj, kečup) sa väčšinou používajú bielidlá na báze kyselíka.

Upozornenie

Pre dobrý výsledok umývania dodržujte bezpodmienečne pokyny na obaloch umývacích prostriedkov! Pri ďalších otázkach sa obráťte na poradne výrobcov umývacích prostriedkov.

⚠ Varovanie – Dodržujte bezpečnostné upozornenia, príp. pokyny na použitie na obaloch umývacích prostriedkov a leštidiel.

Plnenie umývacieho prostriedku

1. Ak je zásobník na umývací prostriedok [31] zatvorený, otvorte ho stlačením zástrčky [32]. Suchý zásobník na umývací prostriedok [31] naplňte umývacím prostriedkom (tablety vkladajte na ležato, nie na výšku). Dávkovanie: pozrite pokyny výrobcu na obale. Odmerné značky množstva v zásobníku na umývací prostriedok [31] vám pomôžu naplniť zásobník presným množstvom tekutého alebo práškového umývacieho prostriedku. Obvykle pri bežnom znečistení stačí 20 – 25 ml. V prípade použitia tabliet stačí jedna tableta.

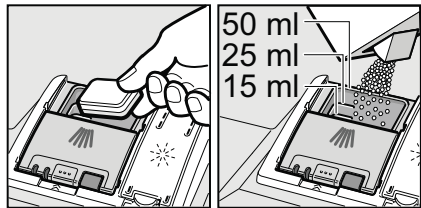

sk Umývací prostriedok

2. Posunutím hore zatvorte veko zásobníka na umývací prostriedok, kým uzáver nezaskočí.

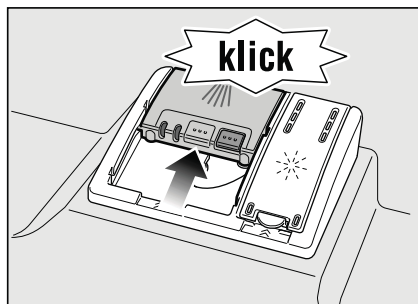

Zásobník na umývací prostriedok sa otvára automaticky v najvhodnejšom okamihu v závislosti od programu. Práškový alebo tekutý umývací prostriedok sa v umývacom priestore postupne rozpustí. Tableta spadne do záchytnej misky, kde sa postupne rozpustí.

Tip

V prípade menej znečisteného riadu obvykle stačí o niečo nižšie množstvo umývacieho prostriedku, než je uvedené v návode. Vhodné umývacie prostriedky a prostriedky na údržbu spotrebiča môžete objednať online na našich internetových stránkach alebo v zákazníckom servise (pozrite zadnú stranu návodu).

Kombinované umývacie prostriedky

Okrem bežných prostriedkov (samostatné) sa ponúka i rad výrobkov s ďalšími funkciami. Tieto výrobky obsahujú okrem umývacieho prostriedku i leštidlo alebo špeciálnu soľ (3 v 1) a v závislosti od kombinácie (4 v 1, 5 v 1) i ďalšie doplnkové zložky, napr. na ochranu skla alebo lesk riadu z nehrdzavejúcej ocele. Kombinované umývacie prostriedky fungujú iba do určitej tvrdosti vody (väčšinou 21 °dH). Ak je táto medza prekročená, je potrebné pridať soľ a leštidlo.

Pri použití kombinovaných umývacích prostriedkov sa umývací program automaticky prispôsobí tak, aby boli vždy dosiahnuté čo najlepšie výsledky umývania a sušenia.

⚠ Varovanie – Do záchytnej misky na tablety [23], nekladajte drobné predmety, ktoré chcete umyť, bráni to rovnomernému rozpúšťaniu tabliet.

⚠ Varovanie







Pokiaľ chcete po spustení programu pridať ďalší riad, nepoužívajte záchytnú misku na tablety [23] ako rukoväť horného koša. Môže sa v nej už nachádzať tableta a dotknete sa tak čiastočne rozpustenej tablety.

Upozornenie

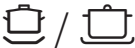
- Na dosiahnutie optimálnych umývacích a sušiacich výsledkov použite samostatné umývacie prostriedky v spojení s oddeleným použitím soli a leštidla.
- Tablety nemôžu dosiahnuť plnú umývaciu schopnosť pri krátkych umývacích programoch vplyvom rozdielneho rozpúšťania a na riade môžu zostať nerozpustené zvyšky umývacieho prostriedku. Pre tieto programy sú preto vhodné viac práškové umývacie prostriedky.
- Pre program „Intenzívny“ (pri niektorých programoch) stačí použiť jednu tabletu. Ak používate práškový umývací prostriedok, môžete trochu umývacieho prášku rozsypať na dvierka spotrebiča.
- Počas umývacieho programu pri použití kombinovaných umývacích prostriedkov sa môžu objaviť ukazovatele doplnenia soli/leštidla. Doplnenie nie je nutné a program je plne funkčný.
- Pri použití umývacích prostriedkov s ochranným obalom rozpustným vo vode: obal vložte suchými rukami do suchého zásobníka na umývací prostriedok, inak môže dôjsť k zlepeniu.
- Ak chcete vymeniť kombinované umývacie prostriedky za prostriedky samostatné umývacie, dbajte na to, aby boli nastavené správne hodnoty zmäkčovacieho zariadenia a množstva leštidla.

Prehľad programov

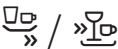
V tomto prehľade programov nájdete max. možný počet programov. Príslušné programy a ich usporiadanie si, prosím, zistíte na vašom ovládacom paneli.

Druh riadu	Druh znečistenia	Program	Možné prídavné funkcie	Priebeh programu
hrnce, panvice, nechúlostivý riad a príbory	silne prichytené pripečené alebo zaschnuté zvyšky jedál obsahujúce škrob alebo bielkoviny	 intenzívny 70°	všetky	Predumytie Umývanie 70° Medziumytie Leštenie 65° Sušenie
		 Auto 45°-65°	všetky	Pomocou senzoriky sa optimalizuje podľa znečistenia
zmiešaný riad a príbory	ľahko zaschnuté zvyšky jedál bežných v domácnosti	 Auto 45°-65°	všetky	Pomocou senzoriky sa optimalizuje podľa znečistenia
		 Eco 50°	všetky	Predumytie Umývanie 50° Medziumytie Leštenie 65° Sušenie
chúlostivý riad, príbory, tepelne chúlostivé plasty a poháre	málo prichytené, čerstvé zvyšky jedál	 Šetrný 40°	Intenzívna zóna Úspora času Polovičná náplň Extra sušenie	Predumytie Umývanie 40° Medziumytie Leštenie 55° Sušenie
		 Rýchly 45°	Extra sušenie	Umývanie 45° Medziumytie Leštenie 55°
všetky druhy riadu	studené oplachovanie, medziomytie	 Predumytie	žiadne	Predumytie

Voľba programu

Vhodný program zvolíte podľa druhu riadu a stupňa jeho znečistenia.

Informácie pre skúšobné ústavy

Skúšobné ústavy prijímajú informácie pre porovnávací testy (napr. podľa EN60436).

Ide o podmienky vykonávania testov, nejde o výsledky alebo o hodnoty spotreby.

Otázky e-mailom na:

dishwasher_test-appliances.com

Je potrebné poznať číslo spotrebiča (E-Nr.) a výrobné číslo (FD), ktoré nájdete na typovom štítku  na dvierkach spotrebiča.

P+ Prídavné funkcie

* podľa modelu

Sú nastaviteľné pomocou tlačidiel

Prídavné funkcie .

Úspora času (VarioSpeed) *

Pomocou funkcie „Úspora času“ je možný čas umývania skrátiť o cca 20 – 50 % v závislosti od zvoleného umývacieho programu. Príslušná zmena

času umývania sa ukáže na displeji .

Aby boli zaistené optimálne výsledky umývania a sušenia

v priebehu umývania pri zvolenej funkcii Úspora času, je zvýšená spotreba vody a energie.

Polovičná náplň *

Ak potrebujete umyť iba malé množstvo riadu (napr. poháre, šálky, taniere), je možné použiť prídavnú funkciu „polovičná náplň“. Ušetrí sa tým voda, energia i čas. Do zásobníka na umývací prostriedok vložte menšie množstvo prostriedku ako je odporúčané pre celú náplň umývačky.

Hygiena *

Touto funkciou sa zvýši teplota počas umývacieho procesu. Dosiahnete tým vyššiu úroveň hygieny. Táto prídavná funkcia je ideálna napr. na umývanie dosiek na krájanie alebo detských fliaš.

Intenzívna zóna *

Ideálna na zmiešanú náplň umývačky. Môžete umývať silne znečistené hrnce a panvice umiestnené v dolnom koši spoločne s bežne znečisteným riadom umiestneným v hornom koši. Prúd vody v dolnom koši je silnejší a zvýši sa i teplota umývania.

Extra sušenie *

Zvýšená teplota behom umývacieho procesu a predĺžená fáza sušenia zlepšujú schnutie plastových častí. Spotreba energie sa ľahko zvýši.

Obsluha spotrebiča

Programové údaje

Programové údaje (hodnoty spotreby) nájdete v krátkom návode. Vzťahujú sa na normálne podmienky a nastavenú hodnotu tvrdosti vody $H: 74$. Rôzne ovplyvňujúce faktory, napr. teplota alebo tlak vody, môžu viesť k odchýlkam.

Aqua Sensor *

* podľa modelu

Aqua Sensor je optické meracie zariadenie (fotobunka), ktoré meria zakalenie umývacej vody. Použitie funkcie Aqua Sensor je pre každý program špecifické. Ak je senzor aktivovaný, môže sa „čistá“ umývacia voda presunúť do ďalšieho umývacieho kúpeľa a spotreba vody sa tak zníži o 3 – 6 litrov. Ak je znečistenie vyššie, je voda odčerpaná a nahradená čistou. V automatických programoch sa navyše teplota a čas trvania prispôbia stupňu znečistenia.

Zapnutie umývačky riadu

1. Plne otvorte prívod vody.
 2. Otvorte dvierka.
 3. Spotrebič zapnite vypínačom ZAP./VYP. 1.
- Bliká ukazovateľ programu Eco 50°. Tento program zostane zvolený, pokiaľ nestlačíte tlačidlo pre iný program 2. Na displeji 9 začne blikať predpokladaný čas trvania programu.
4. Stlačte tlačidlo ŠTART 8.
 5. Zatvorte dvierka. Program sa spustí.

Upozornenie

- k prevádzke umývačky riadu šetrnej k životnému prostrediu:

Z ekologických dôvodov je pri každom spustení spotrebiča prednastavený program Eco 50°. Šetrí to prírodné zdroje a v neposlednom rade vašu peňaženku.

Program Eco 50° je najmä šetrný k životnému prostrediu. Ide o „štandardný program“ podľa nariadenia EÚ 1016/2010, ktorý najefektívnejšie využíva štandardný umývací cyklus na umývanie bežne znečisteného riadu v kombinácii spotreby energie a vody určenej na umývanie riadu.

Optický ukazovateľ priebehu programu*

* podľa modelu

Keď program beží, objaví sa na podlahe pod dvierkami spotrebiča svetelný bod. Dvierka umývačky otvárajte až vtedy, keď svetelný bod na podlahe zmizne. Keď nie sú dvierka dobre zatvorené, svetelný bod blikať.*

Ak je spotrebič zabudovaný vo vyvýšenej polohe a čelo podstavca je tesne pri ňom, nie je svetelný bod vidieť.

Túto funkciu je možné nastaviť takto:

1. Otvorte dvierka.
2. Spotrebič zapnite vypínačom ZAP./VYP. 1.
3. Podržte stlačené programové tlačidlo A a tlačte tlačidlo ŠTART 8 tak dlho, až sa na displeji zobrazí H:0.....
4. Obe tlačidlá pustite. Svetelná indikácia tlačidla A začne blikať a displej 9 ukazuje hodnotu nastavenú z výroby H:04.
5. Tlačte programové tlačidlo A tak dlho, až sa na displeji 9 objaví hodnota nastavená z výroby 1:01.

Pre zmenu nastavenia:

1. Stlačením tlačidla C môžete túto funkciu zapnúť 1:01 alebo vypnúť 1:00.
2. Stlačte tlačidlo ŠTART 8. Zvolená hodnota bude uložená do pamäte spotrebiča.
3. Zatvorte dvierka.

Ukazovateľ zostatkového času

Pri zvolení umývacieho programu sa na displeji [9] zobrazí zostávajúci čas umývania. Čas trvania je počas programu daný tvrdosťou vody, množstvom riadu a stupňom jeho znečistenia a môže sa meniť.

Odložený štart*

* podľa modelu

Spustenie programu môžete posunúť až o 24 hodín.

1. Otvorte dvierka.
2. Spotrebič zapnite vypínačom ZAP./VYP. [1].
3. Držte programové tlačidlo [6] + stlačené tak dlho, až sa na displeji [9] zobrazí *h:00 l*.
4. Tlačidlo [6] + alebo - tlačte opakovaně tak dlho, až bude zobrazený čas zodpovedať vašim požiadavkám.
5. Stlačte tlačidlo ŠTART [8], odložený štart je aktivovaný.
6. Na zrušenie odloženého štartu tlačte opakovane tlačidlo [6] + alebo - tak dlho, až sa na displeji [9] zobrazí *h:00*. Odložený štart môžete meniť až do spustenia programu.
7. Zatvorte dvierka.

Koniec programu

Program je ukončený, keď sa na displeji [9] zobrazí hodnota *0:00*.

Koniec programu je tiež ohlásený zvukovým signálom.

Túto funkciu je možné nastaviť takto:

1. Otvorte dvierka.
2. Spotrebič zapnite vypínačom ZAP./VYP [1].
3. Podržte stlačené programové tlačidlo [A] a tlačte tlačidlo ŠTART [8], tak dlho, až sa na displeji zobrazí *H:04*....
4. Obe tlačidlá pustite.
Svetelná indikácia tlačidla [A] začne blikať a displej [9] ukazuje hodnotu nastavenú z výroby *H:04*.
5. Tlačte programové tlačidlo [A] tak dlho, až sa na displeji [9] objaví hodnota nastavená z výroby *b:02*.

Pre zmenu nastavenia:

1. Stlačte programové tlačidlo [C]. Každým stlačením tlačidla sa nastavená hodnota zvýši o jeden stupeň: po dosiahnutí hodnoty *b:03* sa ukazovateľ vráti na *b:00* (vypnuté).
2. Stlačte tlačidlo ŠTART [8]. Zvolená hodnota bude uložená do pamäte spotrebiča.
3. Zatvorte dvierka.

Automatické vypnutie po ukončení programu/ vnútorné osvetlenie*

* podľa modelu

S cieľom šetrenia energiou sa umývačka riadu 1 min. alebo 120 min. po ukončení programu automaticky vypne. Je možné zvoliť nastavenie od *P:00* do *P:02*.

P:00 Spotrebič sa automaticky nevypne.

Vnútorné osvetlenie [20] sa rozsvieti pri otvorení dvierok bez ohľadu na to, či je vypínač ZAP./VYP. [1] zapnutý alebo vypnutý. Pri zatvorených dvierkach je osvetlenie vypnuté. Ak zostanú dvierka otvorené dlhšie ako 60 minút, osvetlenie automaticky zhasne.

Vnútorné osvetlenie [20] svieti iba pri nastavení *P:00*.

P:01 Spotrebič sa vypne po 1 minúte.

P:02 Spotrebič sa vypne po 120 minútach.

1. Otvorte dvierka.
2. Spotrebič zapnite vypínačom ZAP./VYP. [1].
3. Podržte stlačené programové tlačidlo [A] a tlačte tlačidlo ŠTART [8] tak dlho, až sa na displeji zobrazí *H:0...*

4. Obe tlačidlá pustite. Svetelná indikácia tlačidla [A] začne blikať a displej [9] ukazuje hodnotu nastavenú z výroby *H:04*.
5. Tlačte programové tlačidlo [A] tak dlho, až sa na displeji [9] objaví hodnota nastavená z výroby *P:0...*

Pre zmenu nastavenia:

1. Stlačte programové tlačidlo [C]. Každým stlačením tlačidla sa nastavená hodnota zvýši o jeden stupeň: po dosiahnutí hodnoty *P:02* sa ukazovateľ vráti na *P:00*.
2. Stlačte tlačidlo ŠTART [8]. Zvolená hodnota bude uložená do pamäte spotrebiča.
3. Zatvorte dvierka.

Vypnutie umývačky riadu

Krátko po ukončení programu:

1. Otvorte dvierka.
2. Vypnite vypínač ZAP./VYP [1].
3. Zatvorte prívod vody (odpadá pri AquaStope).
4. Po vychladnutí vyberte riad z umývačky.

Upozornenie

Po skončení programu nechajte umývačku pred otvorením trochu vychladnúť. Predídete tak úniku pary, ktorá môže trvale poškodiť vstavaný nábytok.

Prerušenie programu

1. Otvorte dvierka.
2. Vypnite vypínač ZAP./VYP. . Svetelné ukazovatele zhasnú. Program zostáva v pamäti umývačky. Pri otváraní dvierok spotrebičov pripojených na prívod teplej vody, alebo ak je spotrebič zahriaty, ponechajte dvierka niekoľko minút prívreté a potom ich zatvorte, inak sa dvierka môžu vplyvom pretlaku samovoľne otvoriť alebo môže zo spotrebiča unikať voda.
3. Na pokračovanie programu opäť stlačte vypínač ZAP./VYP. .
4. Zatvorte dvierka.

Predčasné ukončenie programu (Reset)

1. Otvorte dvierka.
2. Tlačidlo ŠTART stlačte asi na 3 sekundy. Displej ukazuje 0:0 t.
3. Zatvorte dvierka. Program ďalej beží ešte asi minútu. Displej ukazuje 0:00.
4. Otvorte dvierka.
5. Vypnite vypínač ZAP./VYP. .
6. Zatvorte dvierka.

Zmena programu

Po stlačení tlačidla ŠTART nie je možné program zmeniť. Zmena programu je možná iba po predčasnom ukončení programu (Reset).

Intenzívne sušenie

Pre dosiahnutie lepšieho výsledku sušenia pracuje umývačka riadu s vyššou teplotou. Môže sa tak nepatrne zvýšiť čas trvania programu. (Pozor na chúlостivejšie časti riadu!)

1. Otvorte dvierka.
2. Spotrebič zapnite vypínačom ZAP./VYP. .
3. Podržte stlačené programové tlačidlo a tlačte tlačidlo ŠTART tak dlho, až sa na displeji zobrazí H:0....
4. Obe tlačidlá pustite. Svetelná indikácia tlačidla začne blikať a displej ukazuje hodnotu nastavenú z výroby H:04.
5. Tlačte programové tlačidlo tak dlho, až sa na displeji objaví hodnota nastavená z výroby d:00.

Pre zmenu nastavenia:

1. Stlačením tlačidla môžete intenzívne sušenie zapnúť d:0 t alebo vypnúť d:00.
2. Stlačte tlačidlo ŠTART . Zvolená hodnota bude uložená do pamäte spotrebiča.
3. Zatvorte dvierka.



Čistenie a údržba

Pravidelná kontrola a údržba spotrebiča pomáha predchádzať poruchám. Setrí to čas a predchádza sa tým problémovým situáciám.

Celkový stav spotrebiča

- Skontrolujte umývací priestor, či v ňom nie sú usadeniny tukov a vodného kameňa.

Pokiaľ také usadeniny zistíte:

- Naplňte zásobník umývacím prostriedkom. Zvoľte program s najvyššou teplotou a spustíte umývačku bez riadu.

Na čistenie spotrebiča používajte iba umývacie prostriedky špeciálne určené na umývačky riadu.

- Aby tesnenie dverí zostávalo trvale čisté a hygienické, pravidelne ho utierajte navlhčenou handrou s malým množstvom umývacieho prostriedku.
- Ak umývačku riadu nepoužívate dlhší čas, ponechajte dvierka pootvorené, aby nevznikal nepríjemný zápach.

Na čistenie umývačky nikdy nepoužívajte parný čistič. Výrobca nepreberá zodpovednosť za vzniknuté škody.



Čelnú stenu a panel spotrebiča pravidelne čistite navlhčenou handrou s malým množstvom prostriedku na riad. Nepoužívajte hubky s hrubým povrchom a abrazívne čistiace prostriedky, mohli by ste tak poškriabať povrch spotrebiča.

Pri spotrebičoch z nehrdzavejúcej ocele: Nepoužívajte hubky/nasiakavé handričky alebo ich pred prvým použitím niekoľkokrát vyperte, aby sa zabránilo korózii.

Varovanie – Ohrozenie zdravia!

Nikdy nepoužívajte iné čistiace prostriedky, napr. čistiace prostriedky pre domácnosť s obsahom chlóru!

Špeciálna soľ a leštidlo

- Skontrolujte ukazovatele doplnenia  a . V prípade potreby doplňte soľ a/alebo leštidlo.

Filtere

Filtere [27] zachycujú pred čerpadlom hrubé nečistoty v umývacej vode.

Filter sa môže týmito nečistotami upchať.

Filtračný systém sa skladá z hrubého filtra, plochého jemného filtra a mikrofiltra.

1. Po každom umývaní kontrolujte, či nie sú filtre zanesené.
2. Valec s filterami pootočte podľa vyobrazenia a vyberte systém filtrov.

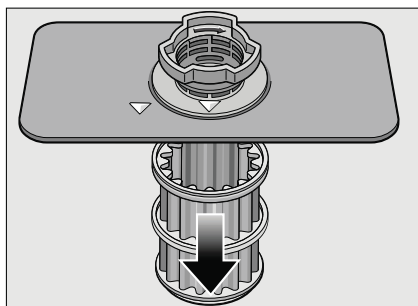
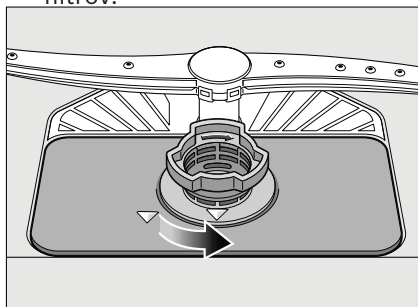

3. Prípadné zvyšky jedla odstráňte a filtre prepláchnite pod tečúcou vodou.
4. Systém filtrov opäť zmontujte v opačnom poradí a dbajte na to, aby po zatvorení boli šípky proti sebe.

Ostrekovacie ramená

Vodný kameň a nečistoty z umývacej vody môžu zablokovať uloženie

ostrekovacích ramien [24] a [25].

1. Skontrolujte, či nie sú dýzy ostrekovacích ramien upchaté.
2. Odskrutkujte horné ostrekovacie ramená [24].

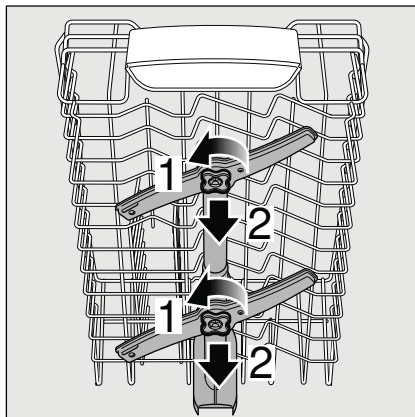

3. Vytiahnite spodné ostrekovacie rameno [25] smerom hore.

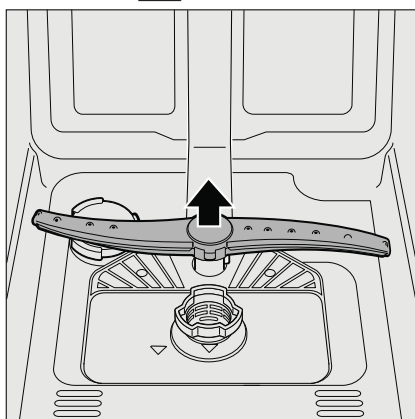

4. Ostrekovacie ramená umyte pod tečúcou vodou.
5. Ostrekovacie ramená opäť namontujte (zavaknite, resp. zaskrutkujte).

? Čo robiť v prípade poruchy?

Podľa skúseností je možné odstrániť poruchy, ktoré sa vyskytujú v bežnej prevádzke, vlastnými silami. Zaistí vám to rýchle spätné uvedenie spotrebiča do prevádzky. V nasledujúcom prehľade nájdete možné príčiny chybových hlásení a pomocné pokyny na ich odstránenie.

Upozornenie

Ak došlo počas umývacieho programu z neznámych dôvodov k prerušeniu, alebo sa vám spotrebič vôbec nespustil, vykonajte najskôr „Predčasné ukončenie programu (Reset)“. (pozrite kapitolu Obsluha spotrebiča).

⚠ Varovanie – Myslite na to: opravy smú vykonávať iba odborníci. Na výmenu niektorých súčastí používajte iba originálne náhradné diely. Neodbornými opravami alebo použitím neoriginálnych dielov môžu pre vás vzniknúť značné škody a nebezpečenstvá.

Čerpadlo odpadovej vody

Čerpadlo odpadovej vody môže byť zablokované veľkými zvyškami jedál alebo cudzími telesami, ktoré neboli zachytené filtrom.

⚠ Varovanie

Nebezpečenstvo porezania!

Dávajte pozor pri čistení čerpadla odpadovej vody, aby ste sa neporanili o špicaté predmety alebo o sklenené črepy.

V tom prípade:

1. Najprv spotrebič odpojte od elektrickej siete.
2. Vyberte horný [21] a dolný [29] kôš.
3. Vyberte filtre [27].
4. Odčerpajte vodu, v prípade potreby použite hubku.
5. Lyžicou nadvihnite biely kryt čerpadla (pozrite obrázok). Uchopte ho za priehradku a nadvihnite tak, že ho nakloníte šikmo dovnútra. Celý kryt vyberte.

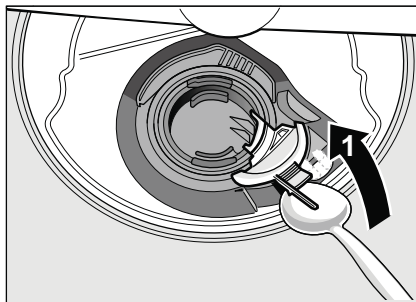

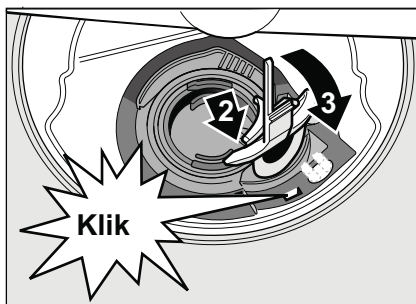

6. Skontrolujte, či v obežnom kolese nie sú cudzie predmety, príp. ich odstráňte.
7. Kryt vráťte do pôvodnej polohy a stlačte smerom dole, až zacvakne.

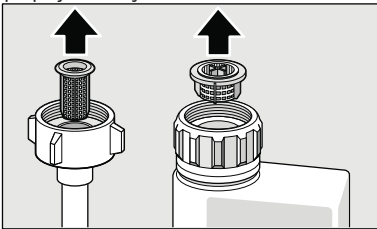

8. Namontujte filtre.
9. Znovu vložte koše.

Tabuľka porúch

Porucha	Príčina	Odstránenie
Svieti „Kontrola prívodu vody“ 	Prívodná hadica je prelomená.	Položte prívodnú hadicu bez prelomenia.
	Uzatvorený prívod vody.	Otvorte prívod vody.
	Prívod vody je zaseknutý alebo zanesený vodným kameňom.	Otvorte prívod vody. Pri otvorenom prívode vody musí byť prietok min. 10 l/min.
	Filter prívodu vody je upchatý.	Vypnite spotrebič. Vytiahnite zástrčku spotrebiča. Zatvorte prívod vody. Odskrutkujte prípojku vody.
		 <p>Vyčistite filter v prívodnej hadici. Naskrutkujte opäť prípojku vody. Skontrolujte tesnosť. Zaisťte elektrické napájanie. Zapnite spotrebič.</p>
Svieti kód chyby <i>E:07</i>	Nasávací otvor na pravej vnútornej strane spotrebiča je zakrytý riadom.	Uložte riad tak, aby bol nasávací otvor voľný.
Svieti kód chyby <i>E:12</i>	Vyhrievacie teleso je zanesené vodným kameňom alebo znečistené.	Spotrebič čistite čistiacim prostriedkom na strojné zariadenie alebo prostriedkom na odvápnovanie. Umývačku na riad prevádzkujte so zmäkčovacím zariadením a overte si nastavenie (viď kapitola Zariadenie na zmäkčovanie vody/špeciálna soľ).
Svieti kód chyby <i>E:22</i>	Filtre  sú špinavé alebo upchaté.	Vyčistite filtre (pozrite Čistenie a údržba).
Svieti kód chyby <i>E:24</i>	Upchatá alebo zlomená hadica odpadovej vody.	Položte hadicu bez prelomenia, príp. odstráňte zvyšky.
	Sifónová prípojka je ešte zatvorená.	Skontrolujte prípojku na sifóne, príp. ju otvorte.
	Kryt čerpadla odpadovej vody je uvoľnený.	Zaisťte kryt zaskočením. (pozrite Čerpadlo odpadovej vody)

Porucha	Príčina	Odstránenie
Svieti kód chyby E:25	Zablokované čerpadlo odpadovej vody alebo kryt čerpadla odpadovej vody je uvoľnený.	Vyčistite čerpadlo a kryt správne zaistíte zaskočením (pozrite Čerpadlo odpadovej vody).
Svieti kód E:27	Príliš nízke sieťové napätie.	Žiadna chyba spotrebiča, nechajte skontrolovať sieťové napätie a elektroinštaláciu.
V číselnej indikácii sa zobrazí iný kód chyby. (E:0 i do E:30)	Pravdepodobne došlo k technickej poruche.	Vypnite spotrebič vypínačom ZAP./VYP. [1]. Po krátkom čase spotrebič opätovne spustite. Ak problém vznikne znovu, potom zatvorte prívod vody, vytiahnite sieťovú zástrčku. Zavolajte zákaznícky servis a uveďte kód chyby.
Displej bliká.	Dvierka nie sú úplne zatvorené.	Zatvorte dvierka. Dbajte na to, aby z koša nevyčnievali žiadne predmety (riad, osviežovač) a neobmedzovali tým zatvorenie dvierok.
Svieti ukazovateľ doplnenia soli [4] alebo leštidla [5].	Chýba leštidlo. Chýba sol'. Snímač nerozpozná tablety soli.	Doplňte leštidlo. Doplňte špeciálnu sol'. Použite inú špeciálnu sol'.
Nesvieti ukazovateľ doplnenia soli [4] alebo leštidla [5].	Ukazovateľ doplnenia je vypnutý. K dispozícii je ešte dostatok špeciálnej soli/leštidla.	Aktivovanie/deaktivovanie (pozrite kapitolu Zariadenie na zmäkčovanie vody/ špeciálna sol'. Skontrolujte stav naplnenia zásobníka.
Po ukončení programu zostane v umývačke stáť voda.	Systém filtrov alebo oblasť pod filtrami [27] je upchatá. Program ešte nie je ukončený.	Vyčistite filtre a oblasť pod filtrami (pozrite Čerpadlo odpadovej vody). Počkajte na koniec programu alebo urobte Reset (pozrite Predčasné ukončenie programu).

sk Čo robiť v prípade poruchy?

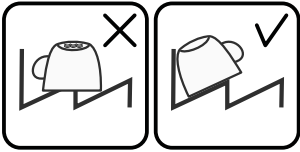
Porucha	Príčina	Odstránenie
Riad nie je suchý.	Žiadne alebo príliš málo leštidla v zásobníku.	Doplňte leštido.
	Nebol zvolený program so sušením.	Zvol'te program so sušením (pozrite Prehľad programov, Priebeh programov).
	Nahromadenie vody v priehlbínach riadu a príboroch.	Pri uložení dbajte na šikmú polohu, príslušné kusy riadu ukladajte pokiaľ možno šikmo.
		
	Použitý kombinovaný umývací prostriedok má zlý sušiaci výkon.	Použite iné kombinované umývacie prostriedky s lepším sušiacim výkonom. Dodatočné použitie leštidla zvyšuje sušiaci výkon.
Nie je aktivované intenzívne sušenie na zvýšenie účinku sušenia.	Aktivujte Intenzívne sušenie (pozrite Obsluha spotrebiča).	
Riad bol vypratán príliš skoro alebo proces sušenia ešte nebol ukončený.	Vyčkajte na koniec programu, príp. vyberte riad až 30 minút po ukončení programu.	
Použitie leštido má zlý sušiaci výkon.	Používajte radšej značkové leštido. Ostatné produkty majú značne horšiu účinnosť.	
Plastový riad nie je suchý.	Špeciálne vlastnosti plastu.	Plasty na seba viažu menej tepla ako iný riad, preto sa horšie sušia.
Príbory nie sú suché.	Príbory nie sú v košíku na príbory správne roztriedené.	Príbory správne roztried'te a zabrán'te miestam dotyku.
	Príbory nie sú v zásuvke na príbory správne roztriedené.	Príbory správne roztried'te a pokiaľ možno oddel'te od seba.
Vnútorne strany spotrebiča sú po umývacom cykle mokré.	Žiadna chyba spotrebiča.	Na základe princípu sušenia „kondenzačné sušenie“ sú kvapky vody v zásobníku fyzikálne podmienené a žiadané. Vlhkosť vo vzduchu kondenzuje na vnútorných stenách umývačky riadu, steká dole a odčerpáva sa.

Porucha	Príčina	Odstránenie
Zvyšky jedál na riade.	Riad je príliš tesne usporiadaný, preplnený kôš na riad.	Uložte riad tak, aby bol k dispozícii dostatočne voľný priestor a prúd vody mohol dosiahnuť povrch riadu. Zabráňte miestam dotyku.
	Ostrekovacie rameno sa nemôže otáčať.	Uložte riad tak, aby nebránil otáčaniu ostrekovacieho ramena.
	Dýzy ostrekovacích ramien sú upchaté.	Vyčistite dýzy ostrekovacieho ramena (pozrite Čistenie a údržba).
	Filtre [27] sú znečistené.	Vyčistite filtre (pozrite Čistenie a údržba).
	Nesprávne nasadené alebo zaskočené filtre [27].	Nasadte správne filtre a zaistite ich zaskočením.
	Príliš slabý umývací program.	Zvoľte silnejší umývací program.
	Silne predumytý riad, senzorika sa preto rozhodla pre slabý beh programu. Pevne prilnavé nečistoty nie je možné čiastočne odstrániť.	Riad nepredumývajte. Odstráňte iba veľké zvyšky jedál. Odporúčanie programu Eco 50° alebo intenzívny umývací program.
	Vysoké, úzke nádoby nebudú v rohovej oblasti dostatočne vypláchnuté.	Vysoké, úzke nádoby neukladajte príliš šikmo a do rohovej oblasti.
Zvyšky umývacieho prostriedku.	Horný kôš [21] nie je vpravo a vľavo nastavený na rovnakú výšku.	Nastavte horný kôš postrannými pákami na rovnakú výšku.
	Veko zásobníka na umývací prostriedok je zablokované kusmi riadu. Veko sa preto plne neotvorí.	Veko zásobníka na umývací prostriedok nesmie byť obmedzované kusmi riadu. Do záchytnej misky na tablety neumiestňujte žiadne kusy riadu alebo osviežovač vzduchu.
	Veko zásobníka na umývací prostriedok je blokované tabletou.	Tableta sa musí vložiť na plochu a nie na stojato.
	V rýchlom alebo krátkom programe boli použité tablety. Vo zvolenom krátkom programe sa nedosiahne čas rozpustnosti umývacieho prostriedku.	Čas rozpustnosti tabliet je pre rýchly alebo krátky program príliš dlhý. Použite práškový umývací prostriedok alebo silnejší program.
Umývací účinok a správanie pri rozpúšťaní sa znižuje pri dlhšom čase uloženia alebo ak je umývací prostriedok silne zhrudkovatý.	Vymeňte umývací prostriedok.	

Porucha	Príčina	Odstránenie
Vodné škvrny na plastových kusoch.	Tvoreníu kvapiek na plastovom povrchu sa z fyzikálneho hľadiska nie je možné vyhnúť. Po uschnutí sú zjavné vodné škvrny.	Použite silnejší program (viac výmen vody). Pri uložení dbajte na šikmú polohu. Použite leštidlo. Prípadne zvýšte nastavenie zmäkčovania vody.
Stierateľné alebo vodou rozpustné povlaky v zásobníku alebo na dverách.	Usadzujú sa látky nachádzajúce sa v umývacom prostriedku. Tieto povlaky sa väčšinou nedajú chemicky (čistič na domáce spotrebiče...) odstrániť.	Zmeňte značku umývacieho prostriedku. Spotrebič mechanicky vyčistite.
	Pri „bielom povlaku“ na dne zásobníka je zmäkčovacie zariadenie nastavené na medznú hodnotu.	Zvýšte nastavenie zmäkčovacieho zariadenia, príp. vymeňte umývací prostriedok.
	Veko zásobníka na soľ [26] nie je utiahnuté.	Veko zásobníka na soľ pevne utiahnite.
	Ľba pri pohároch: začínajúcu koróziu skla je možné len zdanlivo zotrieť.	Pozrite Poškodenie pohárov a riadu.
Biele, ťažko odstrániteľné povlaky na riade, zásobníku alebo dverách.	Usadzujú sa látky nachádzajúce sa v umývacom prostriedku. Tieto povlaky sa väčšinou nedajú chemicky (čistič na dom. spotrebiče) odstrániť.	Zmeňte značku umývacieho prostriedku. Spotrebič mechanicky vyčistite.
	Nesprávne nastavený rozsah tvrdosti vody alebo je tvrdosť vody väčšia než 50 OdH (8,9 mmol/l).	Nastavte zmäkčovacie zariadenie podľa návodu na použitie alebo doplňte soľ.
	Umývací prostriedok 3 v 1 alebo Bio/Eko umývacie prostriedky nie sú dostatočne účinné.	Nastavte zmäkčovacie zariadenie podľa návodu na použitie alebo použite oddelené prostriedky (značkové umývacie prostriedky, soľ, leštidlo).
	Malá dávka umývacieho prostriedku.	Zvoľte silnejší umývací program.
	Zvolený slabý umývací program.	Zvoľte program s vyššou umývacou teplotou.

Porucha	Príčina	Odstránenie
Zvyšky čaju alebo rúžu na riade.	Príliš nízka umývacia teplota.	Zvoľte program s vyššou umývacou teplotou.
	Príliš málo alebo nevhodný umývací prostriedok.	Použite vhodný umývací prostriedok so správnym dávkovaním.
	Silne predumytý riad, senzorika sa preto rozhodla pre slabý beh programu. Pevne prilnavé nečistoty nie je možné čiastočne odstrániť.	Riad nepredumývajte. Odstráňte iba veľké zvyšky jedál. Odporúčanie programu Eco 50°.
Farebné (modré, žlté, hnedé), ťažko odstrániteľné až neodstrániteľné povlaky v spotrebiči alebo na riade z nehrdzavejúcej ocele.	Tvorba povlaku z látok nachádzajúcich sa v zelenine (napr. z kapusty, zeleru, zemiakov), rezancov alebo z vody z vodovodu (napr. mangán).	Čiastočne odstrániteľné čističom pre umývačky riadu alebo mechanickým čistením. Povlaky sú zdravotne neškodné.
	Tvorba povlaku vplyvom metalických zložiek na striebornom alebo hliníkovom riade.	Čiastočne odstrániteľné čističom pre umývačky riadu alebo mechanickým čistením.
Farebné (žlté, oranžové, hnedé) ľahko odstrániteľné usadeniny v umývacom priestore (prednostne v oblasti dna).	Tvorba povlaku z látok nachádzajúcich sa vo zvyškoch jedál a vode z vodovodu (vápnik), „mydlový“ povlak.	Skontrolujte funkciu zmäkčovacieho zariadenia (doplňte špeciálnu soľ), príp. pri použití kombinovaných umývacích prostriedkov (tabliet) aktivujte zmäkčovanie (pozrite kapitolu Zariadenie na zmäkčovanie vody / špeciálna soľ).
Zafarbenie na plastových kusoch.	Príliš nízka umývacia teplota.	Zvoľte program s vyššou umývacou teplotou.
	Silne predumytý riad, senzorika sa preto rozhodla pre slabý beh programu. Pevne prilnavé nečistoty nie je možné čiastočne odstrániť.	Riad nepredumývajte. Odstráňte iba veľké zvyšky jedál. Odporúčanie programu Eco 50°.

Porucha	Príčina	Odstránenie
Odstrániteľné šmuhy na pohároch, pohároch s kovovým vzhľadom a príboroch.	Príliš mnoho leštidla.	Nastavte množstvo leštidla na nižší stupeň.
	Nie je naplnené leštidlo alebo je nastavené príliš malé množstvo.	Použite leštidlo a skontrolujte dávkovanie (odporúčaný stupeň 4 - 5).
	Zvyšky umývacieho prostriedku v časti programu „Leštenie“. Veko zásobníka na umývací prostriedok je zablokované riadom (veko sa úplne neotvorí).	Veko zásobníka na umývací prostriedok nesmie byť obmedzované riadom. Do záchytnej misky na tablety neumiestňujte žiadne kusy riadu alebo osviežovač.
	Silne predumytý riad, senzorika sa preto rozhodla pre slabý beh programu. Pevne prilnavé nečistoty nie je možné čiastočne odstrániť.	Riad nepredumývajte. Odstráňte iba veľké zvyšky jedál. Odporúčanie programu Eco 50°.
Začínajúce alebo už existujúce ireverzibilné (trvalé) zakalenie skla.	Poháre nie sú odolné proti umývaniu v umývačke riadu, iba ručnému umývaniu.	Používajte poháre odolné proti umývaniu v umývačke riadu. Zabráňte dlhej fáze parného sušenia (čas po ukončení umývacieho cyklu). Použite umývací cyklus s nižšou teplotou. Nastavte zmäkčovacie zariadenie podľa tvrdosti vody (príp. o jeden stupeň nižšiu). Použite umývací prostriedok s komponentmi na ochranu skla.
Stopy hrdze na príboroch.	Príbory nie sú dostatočne odolné proti hrdzaveniu. Ostrie nožov je na koróziu náchylnejšie.	Používajte nehrdzavejúce príbory.
	Príbory takisto zhrdzavejú, ak sa umývajú spoločne s hrdzavejúcimi dielmi (rukoväte hrncov, poškodené koše na riad atď.).	Neumývajte žiadne hrdzavejúce diely.
	Vo vode je príliš vysoký obsah soli, pretože uzáver zásobníka nie je pevne zaskrutkovaný alebo preto, že sa soľ pri dopĺňovaní rozsykala.	Uzáver zásobníka na soľ pevne zatvorte, odstráňte rozsypanú soľ.

Porucha	Príčina	Odstránenie
Spotrebič sa neuvedie do prevádzky.	Nie je v poriadku domová poistka.	Skontrolujte poistku.
	Nie je zastrčený sieťový kábel.	Zaistite, aby bol sieťový kábel úplne zastrčený na zadnej strane spotrebiča a do sieťovej zásuvky. Skontrolujte sieťové zásuvky.
	Nie sú správne zatvorené dvierka umývačky riadu.	Zatvorte dvierka.
Program sa spustí samostatne.	Nečakali ste na ukončenie programu.	Urobte Reset (pozrite Predčasné ukončenie programu).
Dvierka sa dajú len ťažko otvoriť.	Detská poistka je aktivovaná.	Deaktivujte detskú poistku (pozrite Návod na použitie).
Dvierka nie je možné zavrieť.	Zámka dvierok je zapnutá.	Zatvorte dvierka s väčším vynaložením sily.
	Zatvorenie dvierok je obmedzené v súvislosti so zlou inštaláciou.	Skontrolujte vstavenie spotrebiča. Dvierka alebo nadstavbové diely nesmú pri zatváraní na seba narážať.
Veko zásobníka umývacieho prostriedku sa nedá uzavrieť.	Zásobník na umývací prostriedok alebo veko je zablokované zlepenými zvyškami umývacieho prostriedku.	Odstráňte zvyšky umývacieho prostriedku.
Zvyšky umývacieho prostriedku v zásobníku na umývací prostriedok alebo v záchytnej miske na tablety.	Ostrekovacie ramená sú zablokované kusmi riadu, umývací prostriedok sa preto nevypláchnu.	Zaistite, aby sa ostrekovacie ramená mohli voľne otáčať.
	Zásobník na umývací prostriedok bol pri plnení vlhký.	Plňte umývací prostriedok iba do suchého zásobníka.
Spotrebič sa v programe zastaví alebo sa program preruší.	Dvierka nie sú úplne zatvorené.	Zatvorte dvierka.
	Do záchytnej misky na tablety neumiestňujte žiadny riad alebo osviežovač. Horný kôš tlačí proti vnútornej strane dvierok a bráni spoľahlivému zatvoreniu dvierok.	Skontrolujte, či nie je zadná stena pretlačená, napr. zásuvkou alebo nedemontovaným držiakom hadice.
	Je prerušený prívod elektrického prúdu alebo vody.	Obnovte prívod elektrického prúdu alebo vody.
Hluk plniaceho ventilu.	Hluk je závislý od inštalácie spotrebiča, nie je to chyba spotrebiča. Hluk nemá vplyv na funkciu spotrebiča.	Nie je možné odstránenie.

Porucha	Príčina	Odstránenie
Tlkotajúci alebo klepavý zvuk.	Ostrekovacie rameno naráža do riadu, riad nie je správne uložený.	Uložte riad tak, aby ostrekovacie ramená nenarážali do riadu.
	Pri malej náplni naráža prúd vody priamo na vaňu umývačky.	Spotrebič viac naplňte alebo riad v umývačke rovnomerne rozdeľte.
	Ľahké kusy riadu sa pri umývaní pohybujú.	Ľahký riad stabilne uložte.
Tvorí sa príliš mnoho peny.	V zásobníku leštidla je prostriedok na ručné umývanie.	Zásobník na leštidlo okamžite naplňte leštidlom.
	Rozliate leštidlo.	Odstráňte leštidlo handrou.



Zákaznícky servis

Pokiaľ sa vám nepodarí poruchu odstrániť, obráťte sa na zákaznícky servis. Vždy sa nájde vhodné riešenie, aby sme sa vyhli zbytočným návštevám technikov. Kontaktné údaje najbližšieho autorizovaného servisu nájdete na zadnej strane tohto návodu na použitie alebo v priloženom zozname zákazníckych servisov. Pri telefonáte oznámte číslo spotrebiča (E-Nr. = 1) a výrobné číslo (FD = 2), ktoré nájdete na typovom štítku [33] na dvierkach spotrebiča.

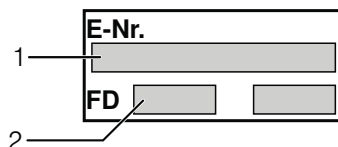

Spoločte sa na kompetenciu výrobcu.

Obráťte sa na nás. Budete tak mať istotu, že oprava bude vykonaná kvalifikovanými servisnými technikmi, ktorí pre vaše domáce spotrebiče používajú originálne náhradné diely.



Inštalácia a pripojenie

Umývačka riadu musí byť riadne a odborne pripojená na prevádzku. Údaje o prítoku a odtoku vody, ako aj elektrické prípojné hodnoty musia zodpovedať požadovaným kritériám, ktoré sú uvedené v nasledujúcich odsekoch, príp. v montážnom návode. Dodržujte poradie pracovných krokov pri montáži.

Pri inštalácii dodržujte nasledujúci postup:

1. kontrola pri dodaní
2. inštalácia
3. prípojka odpadovej vody
4. prípojka pitnej vody
5. elektrické pripojenie

Rozsah dodávky

V prípade reklamácie sa obráťte na predajcu, u ktorého ste spotrebič kúpili alebo na náš zákaznícky servis.

- Umývačka riadu
- Návod na použitie
- Montážny návod
- Záručný list *
- Montážny materiál
- Tlmiaci plechový kryt *
- Gumová zástierka *
- Sieťový kábel

* podľa modelu

Bezpečnostné pokyny

Prosím, dodržujte bezpečnostné pokyny pod bodom „Pri inštalácii“.

Dodanie

Vaša umývačka riadu bola vo výrobe preskúšaná z hľadiska funkčnosti. Po preskúšaní vo vnútri umývačky riadu môžu zostať menšie vodné škvrny, ktoré zmiznú po prvom umývacom cykle.

Technické údaje

Hmotnosť:

max. 45 kg.

Napätie:

220-240 V, 50 Hz alebo 60 Hz.

Prípojná hodnota:

2,0-2,4 kW.

Istenie:

10/16 A (UK 13 A).

Príkion:

vypnuté (P0) 0,10 W

zapnuté (PI) 0,10 W

Tlak vody:

najmenej 0,05 MPa (0,5 bar), najviac 1 MPa (10 bar). V prípade vyššieho tlaku vody použite redukčný ventil.

Prítokové množstvo:

min. 10 l/min.

Teplota vody:

studená voda, ak je voda teplá, max. teplota 60 °C.

Kapacita:

9 - 10 súprav riadu (podľa modelu).

Inštalácia

Z montážneho návodu zistíte potrebné rozmery na vstavenie. Spotrebič nastavte s pomocou výškovo nastaviteľných nožičiek do vodorovnej polohy. Dbajte pritom na bezpečnú stabilitu umývačky.

- Vstavané a integrované spotrebiče, ktoré sa dodatočne inštalovali ako voľne stojaci spotrebič, sa musia zaistiť proti prevrhnutiu, napr. priskrutkovaním na stenu alebo vstavaním pod priechodnú pracovnú dosku, ktorá je zoskrutkovaná so susednými skrinkami.
- Spotrebič môžete vstavať bez problémov medzi drevené alebo umelohmotné steny do kuchynského jadra.

Prípojka odpadovej vody

1. Z montážneho návodu si zistíte potrebné pracovné kroky, príp. namontujte sifón s odtokovým hrdlom.
2. Hadicu odpadovej vody pripojte pomocou priložených súčastí na odtokové hrdlo sifónu. Dávajte pozor, aby odtoková hadica nebola prelomená, stlačená alebo zamotaná do seba a aby žiadne uzatváracie viečko v odtoku neobmedzovalo odtekanie odpadovej vody.

Prípojka pitnej vody

1. Podľa montážneho návodu pripojte prípojku pitnej vody pomocou priložených dielov na prívod vody. Dávajte pozor na to, aby prípojka pitnej vody nebola prelomená, pritlačená alebo zamotaná do seba.
2. Pri výmene spotrebiča sa musí vždy použiť nová prívodná hadica vody.

TLAK VODY:

minimálne 0,05 MPa (0,5 bar), maximálne 1 MPa (10 bar). Pri vyššom tlaku vody musíte namontovať redukčný tlakový ventil.

PRÍTOKOVÉ MNOŽSTVO:

Minimálne 10 litrov/minútu

TEPLOTA VODY:

Studená voda, pri teplej vode max. teplota 60 °C.

Prípojka teplej vody*

* podľa modelu

Umývačku riadu je možné pripojiť na studenú vodu alebo na teplú vodu max. do 60 °C. Pripojenie na prívod teplej vody sa odporúča v prípade, že je jej zdrojom energeticky úsporné zariadenie na ohrev vody, napr. solárne zariadenie s obehovým vedením. Ušetrí sa tým energia i čas.

Voľbou možnosti „teplá voda“

R:0 / môžete svoj spotrebič optimálne vyladiť na prevádzku s teplou vodou. V tom prípade je odporúčaná teplota vody (teplota vody na vstupe) minimálne 40 °C a maximálne 60 °C.

Pripojenie na teplú vodu sa neodporúča v prípade, že sa voda ohrieva v elektrickom bojleri.

Nastavenie teplej vody:

1. Otvorte dvierka.
2. Spotrebič zapnite vypínačom ZAP./ VYP. .
3. Podržte stlačené programové tlačidlo a tlačte tlačidlo ŠTART tak dlho, až sa na displeji zobrazí **H:0**....
4. Obe tlačidlá pustite. Svetelná indikácia tlačidla začne blikat' a displej ukazuje hodnotu nastavenú z výroby **H:04**.
5. Tlačte programové tlačidlo tak dlho, až sa na displeji objaví hodnota nastavená z výroby **R:00**.

Pre zmenu nastavenia:

1. Stlačením tlačidla môžete možnosť „Teplá voda“ zapnúť **R:00** alebo vypnúť **R:0** /.
2. Stlačte tlačidlo ŠTART . Zvolená hodnota bude uložená do pamäte spotrebiča.
3. Zatvorte dvierka.

Elektrické pripojenie

- Pripojte spotrebič iba na striedavé napätie v rozsahu 220 V až 240 V a 50 Hz alebo 60 Hz do predpisovo nainštalovanej zásuvky s ochranným vodičom. Potrebné istenie pozrite na typovom štítku .
- Sieťová zásuvka musí byť v blízkosti spotrebiča a takisto musí byť po vstavaní voľne prístupná. Ak nie je sieťová zásuvka voľne prístupná, musí byť na splnenie príslušných bezpečnostných predpisov na strane inštalácie k dispozícii všepólový odpojovač so vzdialenosťou kontaktov minimálne 3 mm.
- Zmeny na prípojke smú vykonávať iba odborníci.
- Predĺženie sieťového napájacieho kábla sa smie kúpiť iba v zákazníckom servise.
- Pri použití prúdového chrániča sa smie používať iba typ so značkou Iba tento typ zaručuje splnenie súčasne platných predpisov.
- Spotrebič je vybavený bezpečnostným systémom proti úniku vody. Dbajte na to, že tento systém funguje **iba** pri napájaní k elektrickej sieti.

Demontáž

I tu dodržujte poradie pracovných krokov.

1. Spotrebič odpojte od elektrickej siete.
2. Zatvorte prívod pitnej vody.
3. Odpojte prípojky odpadovej i pitnej vody.
4. Vyskrutkujte skrutky, ktorými je spotrebič pripevnený k nábytkovému dielom.
5. Ak je inštalovaná soklová doska, demontujte ju.
6. Spotrebič vyberte, pritom opatrne vyťahujte hadicu.

Preprava

Umývačku riadu vypustite a pohyblivé diely zaistite proti pohybu.

Spotrebič je nutné vypustiť týmto postupom:

1. Otvorte prívod vody.
2. Otvorte dvierka.
3. Spotrebič zapnite vypínačom ZAP./VYP. [1].
4. Zvoľte program s najvyššou teplotou. Na displeji [9] sa zobrazí predpokladaný čas trvania programu.
5. Stlačte tlačidlo ŠTART [8].

6. Zatvorte dvierka. Program sa spustí.
7. Po cca 4 minútach dvierka otvorte.
8. Stlačte tlačidlo ŠTART [8] a podržte ho stlačené, kým sa na displeji neobjaví 0:0 l.
9. Zatvorte dvierka.
10. Po cca 1 minúte dvierka zase otvorte. Na displeji sa zobrazí 0:00.
11. Vypnite vypínač ZAP./VYP. [1].
12. Zatvorte prívod vody, odskrutkujte prívodnú hadicu a nechajte z nej vyteciť vodu.

Spotrebič prepravujte iba vo vzpriamenej polohe. (tak sa do ovládacieho panela nedostane zostatková voda zo spotrebiča, ktorá by viedla k chybnéj funkcii programov).

Zabezpečenie proti zamrznutiu

Ak je spotrebič inštalovaný v priestoroch, kde môže mrznúť (napr. na chate), je potrebné ho úplne vypustiť (pozrite „Preprava“).

Detská poistka (zablokovanie dvierok) *

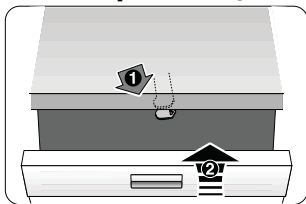

40

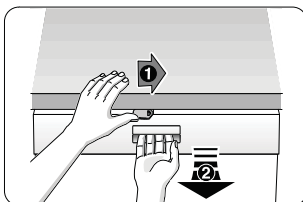

41

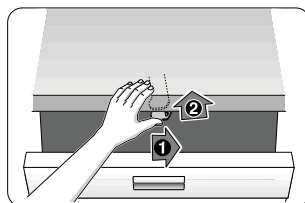

42

- 40 Aktivovanie detskej poistky.
- 41 Otvorenie dvierok s aktivovanou detskou poistkou.
- 42 Deaktivovanie detskej poistky.

⚠ Varovanie

Ak od spotrebiča odchádzate, zavrite vždy úplne jeho dvierka. Len tak chránite vaše deti pred možným nebezpečenstvom.

Ostrekovacie hlava na plechy na pečenie *

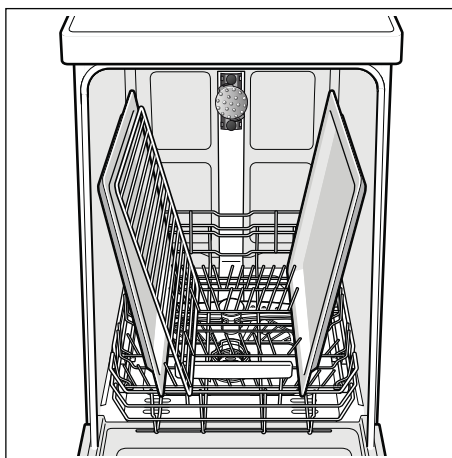
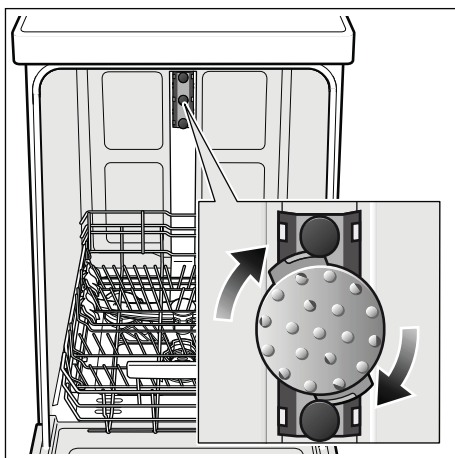

Pomocou tejto ostrekovacej hlavy môžete umývať veľké plechy alebo rošty a takisto tanieri s priemerom väčším než 30 cm (tanieri pre labužníkov, tanieri na cestoviny, servírovacie tanieri). Na tento účel vyberte horný kôš a nasadte ostrekovaciu hlavu tak, ako je vyobrazené na nákrese.

Aby prúd vody mohol ostrekovať všetky časti, usporiadajte, prosím, plechy podľa vyobrazenia (max. 2 plechy na pečenie a 2 rošty).

Prevádzkujte umývačku riadu vždy s horným košom alebo ostrekovacou hlavou na plechy na pečenie.

* pri niektorých modeloch

Navyše k nárokom na záruku voči predávajúcemu vyplývajúcim z kúpnej zmluvy a navyše k našej záruke na spotrebič poskytneme náhradu za nasledujúcich podmienok:

1. Ak dôjde vplyvom chyby nášho systému Aqua-Stop ku škode spôsobenej vodou, nahradíme škody súkromným používateľom. Na zabezpečenie proti úniku vody musí byť spotrebič pripojený na elektrickú sieť.
2. Táto záruka platí počas celej životnosti spotrebiča.
3. Predpokladom nároku na záruku je odborné nainštalovanie a pripojenie spotrebiča s Aqua-Stop podľa nášho návodu. Zahŕňa to aj odborne namontované predĺženie Aqua-Stop (originálne príslušenstvo). Naša záruka sa nevzťahuje na chybné privodné potrubia alebo armatúry až k prípojke Aqua-Stop na privode vody.
4. Na spotrebiče s Aqua-Stop nie je zásadne nutné počas prevádzky dozerat', príp. ich uzatvorením privodu vody zaistiť. Iba v prípade dlhšej neprítomnosti vo vašom byte, napr. pri niekoľkotýždňovej dovolenke, uzavrite privod vody.

Zákaznícka linka

SK +421(2)44452041

Kontaktné údaje všetkých krajín nájdete v priloženom zozname zákazníckych servisov.

Robert Bosch Haugeräte GmbH

Carl-Wery-Straße 34 81739 München Germany

www.bosch-home.com/sk



9000869353 bg (9405) 440MV

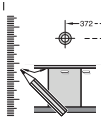

GV 440 Voh-I, k. SW
9000 679 773 (9302)

SK Návod na montáž
*) Dostanete v službe zákazníkom

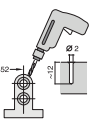
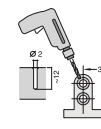
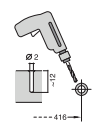
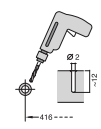
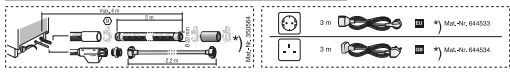
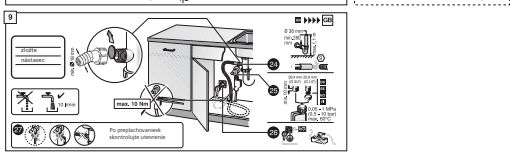
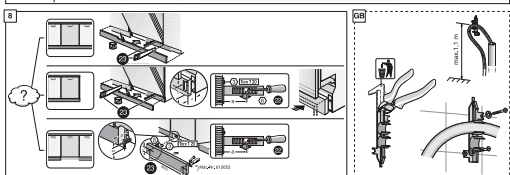
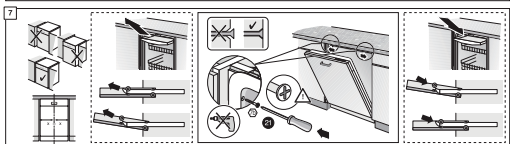
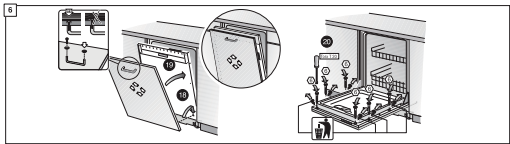
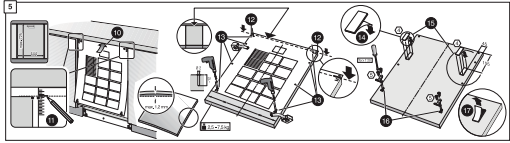
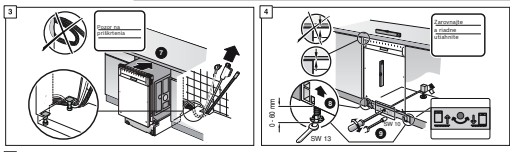
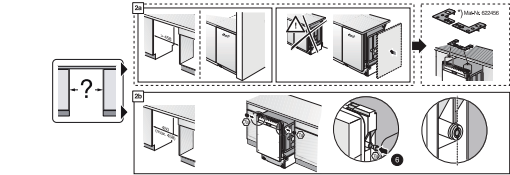
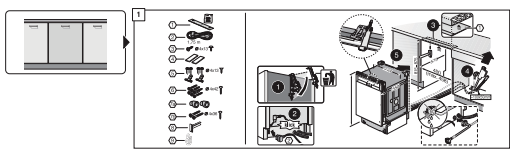
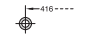
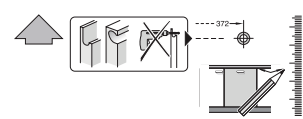

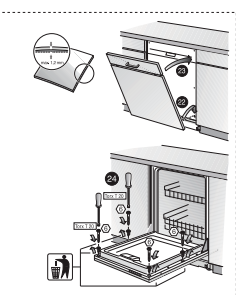
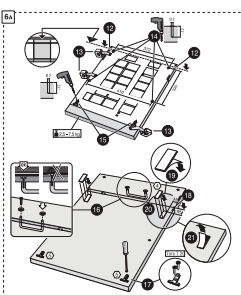
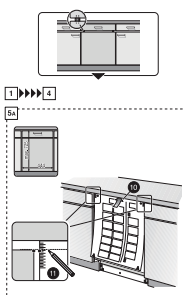
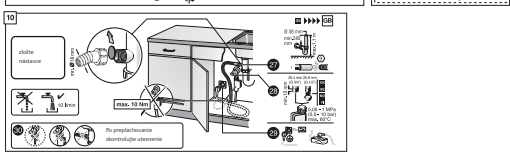
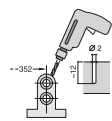
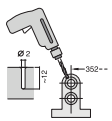
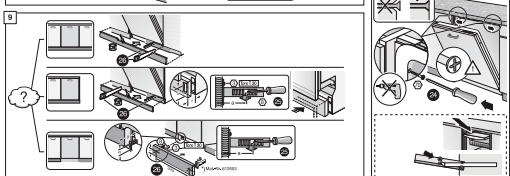
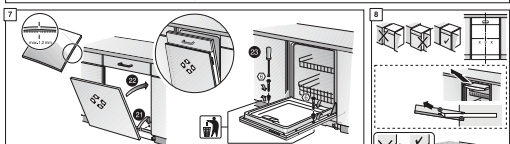
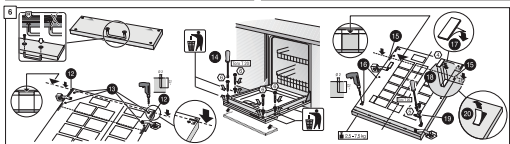
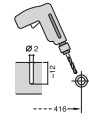
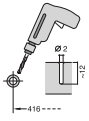
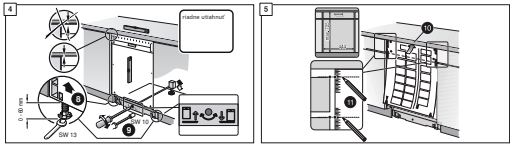
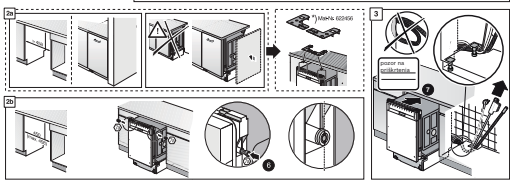
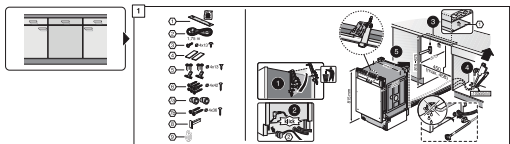
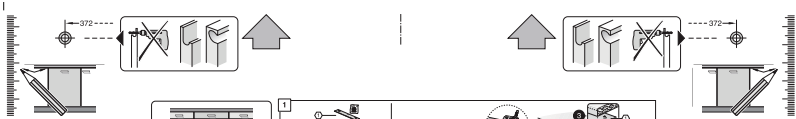

Stručne a pohoďte:
Všetko čo veša umývačka
potrebujete...
Pred prvým použitím ešte
predstúpte návod
na inštaláciu a použítie

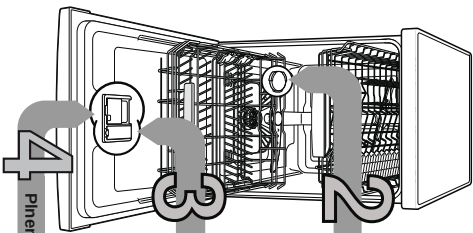

1

Plnenie špeciálnej soli

Zastavte a zapnite
hornú priehradku
u vašho dodávateľa
vody...

Typ vodný	Rozsah tvrdosti	mmol/l	Hodnota na sparební
0-6	mäkka	0-1,1	H03-7
7-8	mäkka	1,2-1,4	H03-7
9-10	stredne	1,5-1,8	H03-2
11-12	stredne	1,9-2,1	H03-3
13-16	stredne	2,2-2,9	H03-4
1,7-21	tvrdá	3,0-3,7	H03-5
22-30	tvrdá	3,8-5,4	H03-5
31-50	tvrdá	5,5-8,9	H03-7

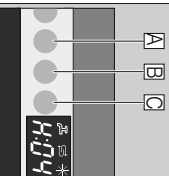

Rýchlo urobte...
ako nastaviť
- zapnite vypínač ZAP/VYP
- Druhé stlačenie tlačidla programu A a tlačidlo tlačidla STR ART tak
dlho, až sa zobrazí na digitálnom displeji H0...
- Uvoľnite obe tlačidlá.
- Blika svetelná indikácia tlačidla A a na digitálnom displeji
sa zobrazí hodnota nastavená zo závodu H04.

- Stlačte programové tlačidlo C.
- Každým stlačením tlačidla sa nastavovaná hodnota zvyší o jeden stupeň;
ak sa dosiahne hodnota H07, stlačí kombinovaný spínač na H00 (0%).
- Stlačte tlačidlo STR ART. Nastavená hodnota sa uloží v spomínaní.

Plnenie leštidla

Dokonalé leštiť...

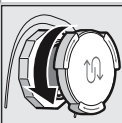

Otvorte
súhrnkovací
uzáver.

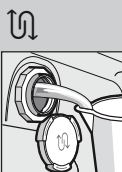

Naplnite nádobu
na sol' pred
prvým
umývaním
vody...

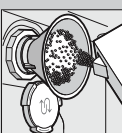

Naplnite
speciálnu soľ
(nikdy nepĺnate
umývačku
prušením!).

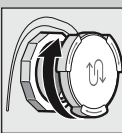

Zavrite
skrutkovací
uzáver. Imed
hodne začať
s umývaním.

Stlačte
zdvíhacie
uzáver 2.

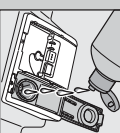
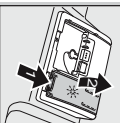

Naplnite leštiidlo.



Zavrite uzáver.
KLIK!

Plnenie umývacieho prostriedku Veľa špiny, veľa umývacieho prostriedku...



Otvorte uzáver
(stlačte tlačidlo).

Pozor!
Kombinovaný
umývač
prostriedok nie je
vhodný pre všetky
typy umývačiek.
Dialajte pozor na
pokyny výrobcu.

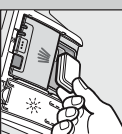

Umývačka
prostriedok pítie
iba
do suchého
zariadenia.



Zasuňte
a stlačte
uzáver.
PL OPI

Zapnutie spotrebiča

Voľba programu

Rýchlo, šetrne alebo intenzívne...
Príbehľad programov
V tomto príbehle je zobrazený max. možný počet programov.
Príslušné programy a ich usporiadanie si,
pozrite, zistite na vašom ovládačom paneli.
Udaje k programom sú hodnoty laboratorného merania
podľa európskej normy EN 50242.
Odklípkový od skotčnosti sú možné.
* polovčičná náplň

Dĺžka programu v hod.: min.
Spotreba energie v kWh
Spotreba vody v litroch

Intenzívny
65°/75°

Auto
45°/65°

Eco
50°

Šetrný
40°

Rýchly
45°

Prudomýtie

Spustenie programu Začítame...

Vypnutie programu Všetko je čisté...

Prídavné funkcie **

Ušpora času
(Variospeed)
...pri zvyššení
spotrebe energie
sa dosiahne
rovnaký výsledok
umývania.

Polovčičná náplň
...keď je menej
riadu, šetrí vodu,
energiu a čas.

Intenzívna zóna
...perlektná pre
riadu, zistíte sa
Zosilní sa
ostrievovací liek
a trochu sa zvýši
teplota umývania

Hygiena
... V priebehu
umývania sa zvýši
teplota. Dostane sa
tak zvýšený slev
hygiena.

Extra sústanie
... Zvyšší sa
súčasne výsledky
súčasne výsledky
teplota umývacieho
programu (dávajte pozor
na chránlivé časti riadu)

** podľa modelu

Čistenie a udržiaba

Pre pretvorené výsledky umývania...

Čistenie čerpadla odpadovej vody

Sítko
Skladujte pripradne vyčistené.

Síťový valec očistite, vyberte sítkový systém...

Vyčistite pod tečúcou vodou...

nasadite ...

Vyhľadajte sieťový zberník. Odstáňte sítko a vyčistite vodu. Vypätko kryt čerpadla (A) -Skontrolujte obežné koleso na cudzie telesá -Poučinite zabežpanie kryt čerpadla (B) -Nasadte späť sítko

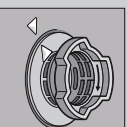
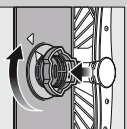
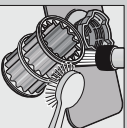
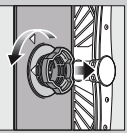

a nasťarkujúce sítkový systém. DEJAŤ OZNAČENIE NA SÍTKU!

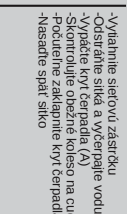

Ostrekovacie ramená
...odstráňte usadeniny/leštičky

Vyhľadajte nahor spojnú ostrekovacie rameno...

Odstarkujúce horné ostrekovacie rameno...

Očistite držky ostrekovacích ramien pod tečúcou vodou (grip lefkou)...

Nasadte späť spodné ostrekovacie rameno...

Nasťarkujúce horné ostrekovacie rameno



Odstáňte malé poruchy sami...

... pretože spoločnosť sa vypláti!

Ďalšie pokyny nájdete v národe na použitie

Porucha

Možné príčiny

Odstárenie

Síťový uzáver/valček "A"
alebo zanesená usadeninami



Síťový kód chyby "E22"
a ukazovateľ "A"

Znečistenie alebo upchatie sítko

Upchatá alebo zložená hadica odpadovej vody
Kryt čerpadla odpadovej vody nie je namontovaný

Upchatá alebo zložená hadica odpadovej vody
Kryt čerpadla odpadovej vody nie je namontovaný

Síťový kód chyby "E25"
a ukazovateľ "A", "B"

Zablkované čerpadlo odpadovej vody

Technická porucha spotrebiteľa

Zvyšková voda v spotrebiteľi

Program ešte nebol ukončený

Hadza na príboroch

Pilóny nie sú antikorózne.
Ostia nožov sú posilnené viac.
Hrdzavenie

Umývajte iba príbory určené na umývanie v umývačke.
Nikdy neumývajte hrdzavúci riad v umývačke.

Preverenie programu...

Riad správne poukladajte...

Prázdne prášok programu
hadice STRAKA
3 sekundy (Reset).

Na číselnom displeji sa zobrazia
mimle sa
program ukončí.

Vypnite spotrebiteľ

Porucha

Možné príčiny

Odstárenie

Riad nie je čistý
Prášok alebo piesok
usadeniny na hade



Riad leží na sebe, grip, riad sebou
Málo umývacieho prostriedku
Zvolení nevhodný program

Upchaté držky ostrekovacích ramien
Sítko sú znečistené alebo nie sú pevne nasťarkované
Zablkované ostrekovacie rameno

Škvŕny a šmúty

Príliš mnoho leštidla / príliš málo leštidla

Riad nie je suchý

Použitý kombinovaný umývací prostriedok má zly súčasť kŕmko.
Nastavenie spotrebiteľa

Bílý povlak na riade (zvyškovatelný)

Zle nastavenie zmlkkovanie vody.
Chýba SpeedStart soľ.

Bílý povlak, skvrny a škvŕny na riade (zvyškovatelný)

Pokračte ne sú vhodné na umývanie v umývačke.
Používajte na sítko šetrný umývací prostriedok

Zatrdnutie prstovohu riadu

Málo umývacieho prostriedku
Zatrdnutie potvarami (páradajková omáčka)

Riad vhodný na umývanie v umývačke (bez zvyškov porada, vosku, mazna, farby, nálepkovaci etikety, veľké zvyšky namarmalád, mliečnych výrobkov, a pokrmov zŕnna odstraňte) poukladajte do umývačky podľa návodu a zistite, či sa ostrekovacie ramená môžu volne pohybovať.

Na číselnom displeji sa zobrazia
mimle sa
program ukončí.

Na číselnom displeji sa zobrazia
mimle sa
program ukončí.

 **Upozornenie:**
dodržujte odstup!

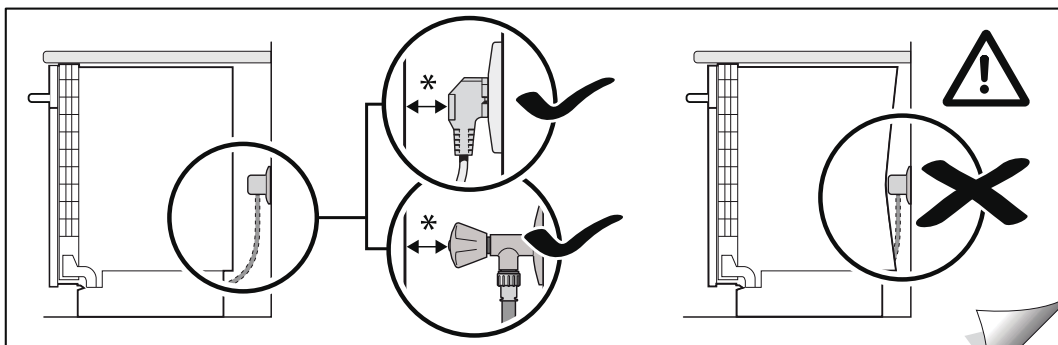

9000 905 744 (9305)

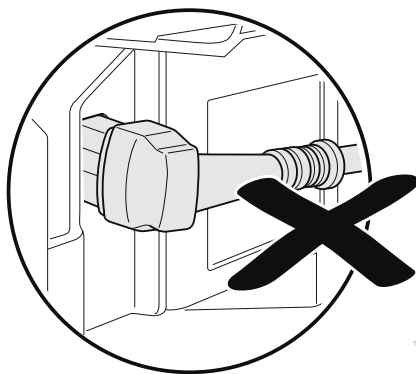
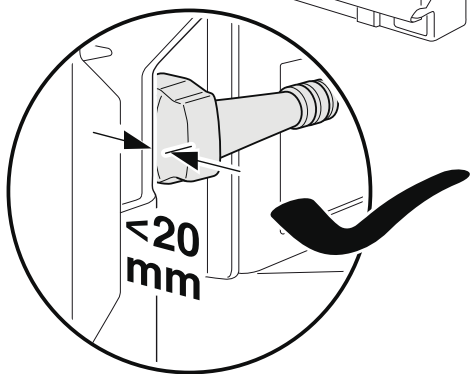
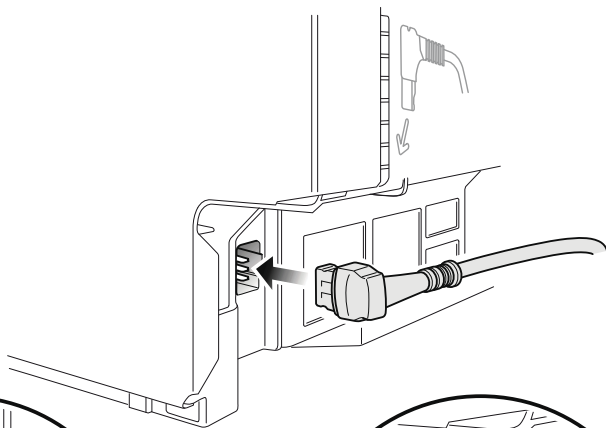

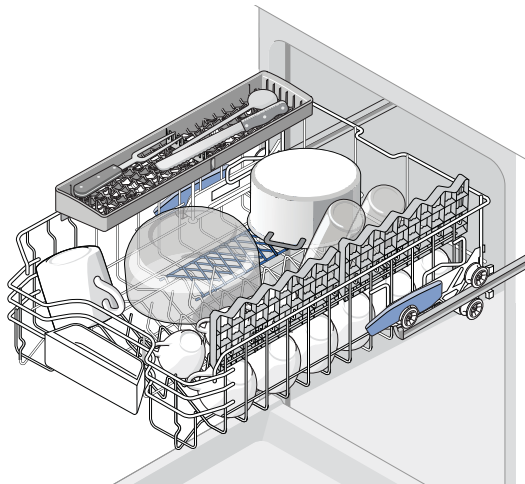
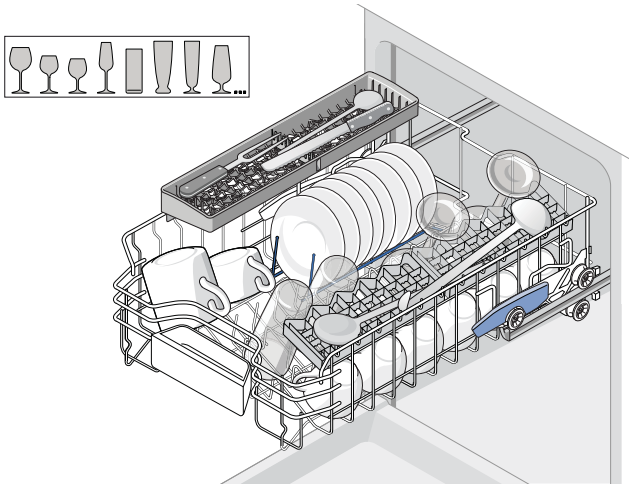
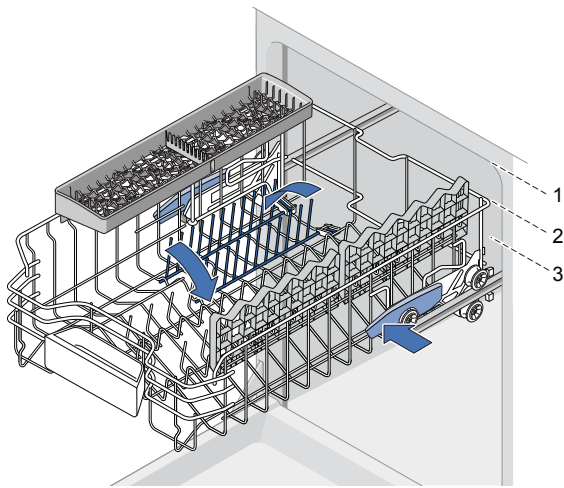

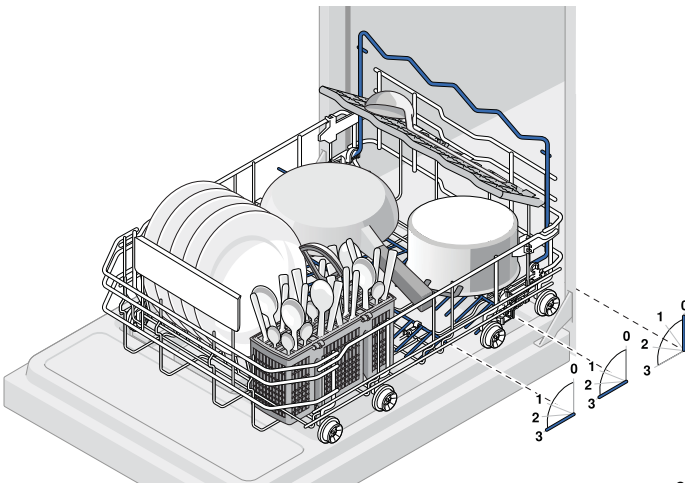
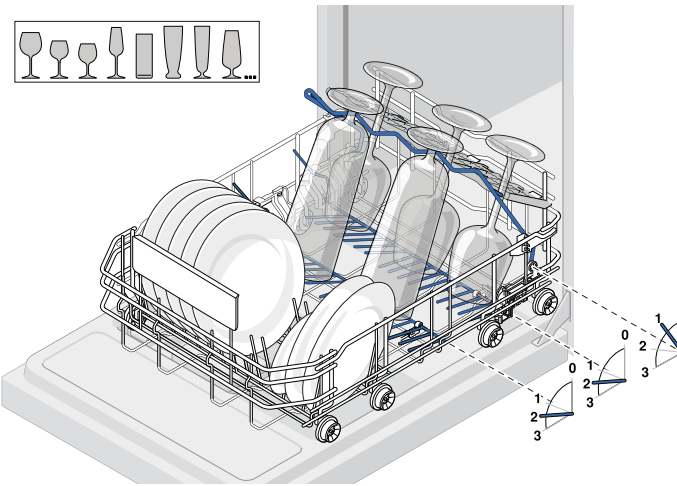
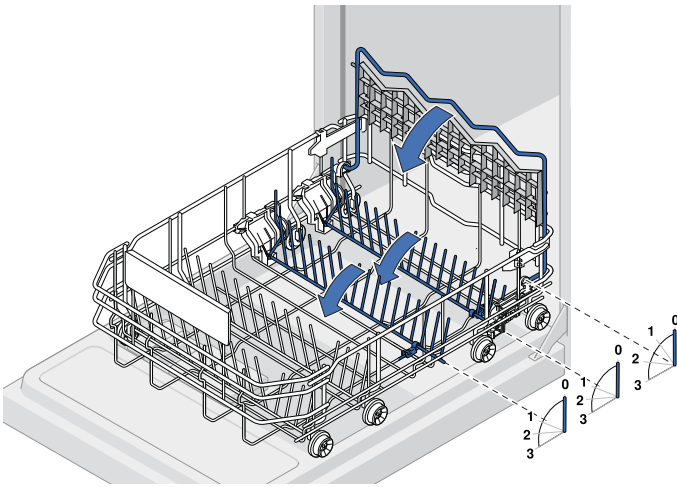

INFORMAČNÝ LIST

BSH domácí spotřebiče s.r.o., org. zložka Bratislava, Galvaniho 17/C, 821 04 Bratislava

Obchodná značka BSH



Značka	BOSCH
Predajné označenie	SPV 44IX00E
Počet štandardných sád riadu	9
Trieda energetickej účinnosti (A+++.. najnižšia spotreba až D ...najvyššia spotreba)	A+
Spotreba energie ¹⁾ v kWh	220
Spotreba energie štandardného umývacieho cyklu v kWh	0,78
Spotreba energie vo vypnutom stave a v pohotovostnom stave vo W	0,1/0,1
Spotreba vody ²⁾ v l	2660
Trieda účinnosti sušenia (A....najvyššia účinnosť až G najnižšia účinnosť)	A
Štandardný program ³⁾	Eco 50°C
Doba trvania štandardného programu v min	195
Trvanie režimu ponechania v zapnutom stave v min.	0
Hlučnosť ⁴⁾ v dB (A) re 1 pW	48
Vstavaný spotrebič, určený na montáž	ÁNO

- 1) Spotreba energie v kWh za rok na základe 280 štandardných umývacích cyklov, pri ktorých sa napúšťa studená voda, a na spotrebe v režimoch s nízkou spotrebou energie. Skutočná spotreba energie bude závisieť od toho, ako sa spotrebič používa.
- 2) Spotreba vody v litroch za rok na základe 280 štandardných umývacích cyklov. Skutočná spotreba vody bude závisieť od toho, ako sa spotrebič používa.
- 3) „Štandardný program“ je štandardný umývací cyklus, na ktorý sa vzťahujú informácie uvedené na štítku a v informačnom liste. Tento program je vhodný pre umývanie bežne znečisteného stolného riadu a ide o najúčinnjší program z hľadiska kombinovanej spotreby vody a energie.
- 4) Hlučnosť podľa Európskej normy EN 60704-3. Deklarovaná hodnota emisie hluku tohto spotrebiča je 48 dB (A), čo predstavuje hladinu A akustického výkonu vzhľadom na referenčný akustický výkon 1pW.

Prípadné technické zmeny, tlačové chyby a odlišnosti vo vyobrazení sú vyhradené bez upozornení.
Aktuálny návod nájdete na webových stránkach www.bosch-home.com/sk.

**BOSCH**

Stvorené pre život

Záručný list

firmy **BSH** domáci spotrebiče s.r.o.
Pekařská 695/10a, 155 00 Praha 5, ČR**2 roky**záruka od výrobcu
na všetky spotrebičeDovozca: **BSH domáci spotrebiče s.r.o.**
org. zložka Bratislava
Galvaniho 17/C, 821 04 Bratislava

Výrobok:	Produktové číslo: E-Nr.
	Poradové číslo: FD
Dátum predaja, pečiatka, podpis	Dátum montáže, pečiatka, podpis

Predajca je povinný úplne a čitateľne vyplniť všetky požadované údaje v záručnom liste v deň predaja spotrebiča. Neoddeliteľnou súčasťou tohto záručného listu je daňový doklad o predaji výrobku.

Záručný list je dokladom práv spotrebiteľa v zmysle Občianskeho zákonníka. Je súčasťou výrobku s výrobným číslom uvedeným na prednej strane tohto záručného listu, zvlášť v prípadoch dlhších než zákonom daná záručná lehota je záručný list jedným z dokázateľných prostriedkov práv užívateľa. Je v záujme spotrebiteľa, aby si skontroloval správnosť a úplnosť všetkých uvedených údajov, ako i to, či dostal od predajcu záručný list so správnym označením pre uvedený druh výrobku.

Odporúča sa, aby výrobky montoval a uviedol do prevádzky autorizovaný servis, ktorý poskytuje záruku odbornej montáže, predvedenie a preskúšanie výrobku.

Montáž a inštalácia spotrebiča musí byť vykonaná v súlade s vyhláškou ÚBP SR č. 718/2002 Z. z. súvisiacich predpisov a noriem v platnom znení.

Pred montážou výrobku je nutné, aby boli splnené všetky podmienky pre pripojenie na inžinierske siete podľa platných noriem a podľa návodu na použitie.

Zápisy o uskutočnených opravách:

Dátum objed. opravy	Dátum dokončenia	Číslo oprav. listu	Stručný opis poruchy

Upozornenie pre predajcov

Predajca je povinný dať zákazníkovi platný doklad o predaji, kde bude uvedený dátum predaja a označenie spotrebiča, a súčasťou dokladu o kúpe tovaru je správne a úplne vyplnený záručný list v deň predaja výrobku. V prípade predpredajnej reklamácie je potrebné predložiť riadne vyplnený reklamačný protokol.

Záručné podmienky

- na výrobok sa poskytuje záručná lehota **24 mesiacov** odo dňa zakúpenia výrobku kupujúcim
- spotrebiteľ je oprávnený chybu vytknúť do šiestich mesiacov od jej zistenia, najneskôr však do uplynutia záručnej lehoty
- pri reklamácii je podmienkou predložiť platný daňový doklad o kúpe výrobku (napr. pokladničný blok, faktúru a pod.)
- ak je výrobok používaný na iný než výrobcom stanovený účel alebo je výrobok používaný v rámci predmetu obchodnej činnosti, poskytuje sa záručná lehota 6 mesiacov odo dňa zakúpenia, keďže spotrebiče sú určené výhradne na použitie v domácnosti
- za chybu výrobku sa nepovažuje jeho nadmerné opotrebovanie a z toho vyplývajúce absencie niektorých pôvodných vlastností, ktoré boli spôsobené napr. zanedbaním bežnej údržby, čistenia, nadmerným používaním výrobku
- záručná lehota neplynie počas obdobia, keď kupujúci nemôže užívať tovar pre jeho chyby, za ktoré zodpovedá predávajúci
- ak nebude zistená žiadna porucha, na ktorú sa vzťahuje bezplatná záručná oprava, alebo bude zistená porucha nezavinená výrobcom, hradí náklady spojené s vyslaním servisného technika osoba, ktorá uplatnila nárok na túto opravu
- záručné opravy vykonávajú autorizované servisné strediská podľa zoznamu uvedeného v tomto záručnom liste

Právo na bezplatnú opravu výrobku na náklady BSH domáci spotrebiče s.r.o., organizačná zložka Bratislava, zaniká, ak:

- je nečitateľný výrobný štítok alebo na výrobku chýba,
- údaje na doklade o predaji sa líšia od údajov uvedených na výrobnom štítku spotrebiča,
- výrobok bol namontovaný v rozpore s návodom na montáž, prípadne nebol dodržaný súlad s platnými STN alebo s návodom na obsluhu,
- výrobok bol neodborne namontovaný alebo nebol uvedený do prevádzky organizáciou oprávnenou v zmysle vyhlášky ÚBP SR č. 718/2002 Z. z., platí pre plynové spotrebiče a spotrebiče s elektrickým napájaním 400 V, ako i pre spotrebiče dodávané bez elektrického kábla, prípadne bez elektrickej koncovky,
- bola vykonaná konštrukčná zmena alebo zásah do výrobku neoprávnenou osobou,
- porucha na výrobku vznikla použitím neoriginálnych náhradných dielov alebo príslušenstva,
- ide o poškodenie: mechanické, nadmernou záťažou, v dôsledku vodného kameňa, neodborného zapojenia, živelnou pohromou, vonkajšími vplyvmi a pod.

Vyhlasenie o hygienickej neškodnosti výrobku

Všetky výrobky distribuované spoločnosťou BSH domáci spotrebiče s.r.o., organizačná zložka Bratislava, prichádzajúce do styku s potravinami **spĺňajú požiadavky** o hygienickej neškodnosti podľa **európskej normy EC 1935/2004**. Toto vyhlásenie sa vzťahuje na všetky výrobky prichádzajúce do styku s potravinami uvedené v aktuálnom cenníku BSH domáci spotrebiče s.r.o., organizačná zložka Bratislava.

Symbol uvedený na výrobku alebo jeho obale upozorňuje na to, že výrobok po skončení jeho životnosti nepatrí k bežnému domácejmu odpadu, ale ho treba odovzdať do špeciálnej zberne odpadu na recyklovanie elektrických alebo elektronických spotrebičov. Vašou podporou správnej likvidácie pomáhate opäť získať cenné suroviny a chrániť tak životné prostredie. Ďalšie informácie o recyklovaní tohto výrobku získate na miestnom úrade, v zberni odpadu alebo v združení Envidom, ktoré zabezpečuje zber, prepravu, spracovanie, recykláciu a ekologické zneškodňovanie elektroodpadu v zmysle zákona.



ZOZNAM SERVISOV DOMÁCICH SPOTREBIČOV BOSCH

Servisné stredisko	Ulica	Mesto	Telefón	E-mail + web
Peter Špik	Partizánska 14	Bardejov 085 01	054/474 62 27 0903 527 102	spikservis@gates.sk www.spikelekro.sk
Martin Ščasný, servis domácich spotrebičov	Hnilcká 11	Bratislava 821 06	02/38 10 33 55 0918 996 988	servis@bsservis.sk www.bsservis.sk
Martin Ščasný, servis domácich spotrebičov	Trhová 36	Bratislava 841 02	02/38 10 33 55 0918 522 734	servis@bsservis.sk www.bsservis.sk
TECHNO SERVIS BRATISLAVA spol. s r. o.	Kopčianska 8, 10	Bratislava 851 01	02/64 46 36 43 0907 778 406	technoservis@nextra.sk www.technoservis.sk
Viva elektro servis, s. r. o.	Mýtna 17	Bratislava 811 07	02/45 95 88 55 0905 722 111	servis@vivaservis.sk www.vivaservis.sk
LASER Komárno spol. s r. o.	Mesačná 20	Komárno 945 01	035/770 26 88 0915 222 454	servis@laser-kn.sk www.laser-kn.sk
Ing. Ľubor Kolesár Kubis	Thurzova 12	Košice 040 01	055/622 14 77 0905 894 769	kubisservis@mail.t-com.sk
ELEKTROSERVIS VALTIM	Ul. Obrancov mieru 9	Michalovce 071 01	056/642 32 90 0903 855 309	valiskalubomir@stonline.sk
EXPRES servis Anna Elmanová	Spojovacia 7	Nitra 949 01	037/652 45 97 0903 524 108	expresservis@naex.sk
Domoss Technika a. s.	Žilinská 47	Piešťany 920 01	033/774 48 10 033/774 24 17	servis@domoss.sk www.domoss.sk
TATRACHLAD POPRAD s. r. o.	Továrenská ul. č. 3	Poprad 058 01	052/772 20 23 0903 906 828	tatrachlad@tatrachlad.sk www.tatrachlad.sk
BARAN servis – Baran Luboš	Švábska 6695/57A	Prešov 080 05	051/772 14 39 0905 904 572	baranservis@mail.t-com.sk www.baranservis.sk
ELEKTROSERVIS Pavlíček Peter	V. Clementisa 6	Prievidza 971 01	046/548 57 78 0905 264 822	pavlicek.elektroservis@stonline.sk www.peterpavlicek-elektroservis.sk
N.B.ELEKTROCENTRUM	B. Bartóka 24	Rimavská Sobota 979 01	047/581 18 77 0905 664 258	nbelektrocentrum@stonline.sk
Elpra spol. s r. o.	Liptovská Lužná 496	Ružomberok 034 72	044/439 64 13 0905 577 817	elpra@speednet.sk
BSC – servis centrum spol. s r. o.	Hlavná ul. č. 5	Sučany 038 52	043/400 34 24 0902 272 727	bsc@bsc-serviscentrum.sk www.bsc-serviscentrum.sk
Jozef Rožník	Žabinská 325	Trenčín 911 05	0903 702 458	roznik@bshservis.sk www.bshservis.sk
STAFEXPRESS-ELEKTROSERVIS	Hviezdoslavova 34	Zvolen 960 01	045/540 07 98 0905 259 983	stafexpress.zvservis@mail.t-com.sk
M-SERVIS Mareš Jaroslav	Komenského 38	Žilina 010 01	041/564 06 27	mservis@zoznam.sk www.m-servis.sk

Dodavatel CZ:

BSH domácí spotřebiče s.r.o.
Pekařská 695/10a
155 00 Praha 5

Dodávateľ SK:

BSH domácí spotřebiče s.r.o.
organizačná zložka Bratislava
Galvaniho 17/C
821 04 Bratislava