



# Stolní mixér MMB64G6M

cz Návod k použití



**BOSCH**





---

## **Použití podle určení**

Spotřebič je určený pouze k použití v domácnosti. Používejte tento spotřebič jen na takové množství, které je obvyklé při použití v domácnosti.

Tento spotřebič je vhodný k mixování tekutin nebo polotvrdých potravin, krájení nebo sekání syrového ovoce a zeleniny, výroby pyré, sekání mražených potravin (například ovoce) nebo drcení ledu. Nelze jej použít ke zpracování jiných substancí nebo předmětů. Jiné použití je možné pouze za použití příslušenství schváleného výrobcem. Používejte pouze originální příslušenství dodané s vaším spotřebičem. Nikdy nepoužívejte toto příslušenství s jinými spotřebiči. Používejte tento spotřebič pouze uvnitř, při pokojové teplotě a v nadmořské výšce nižší než 2000 m.

---

## **Důležité bezpečnostní pokyny**

Pozorně si přečtěte tento návod k použití spotřebiče a odložte si jej k pozdějšímu nahlédnutí. Při případném předání spotřebiče další osobě nezapomeňte předat i tento návod k použití. Při nedodržení těchto pokynů výrobce neodpovídá za případné škody vyplývající z použití spotřebiče. Tento spotřebič smí používat osoby se sníženými tělesnými, sensorickými nebo duševními schopnostmi a nedostatkem zkušeností pouze pod dohledem patřičné osoby či po zaškolení v oblasti bezpečného používání a možných rizik plynoucích z používání spotřebiče. Udržujte děti mimo dosah spotřebiče a síťového kabelu a nenechávejte je spotřebič provozovat. Děti si se spotřebičem nesmí hrát. Čištění a uživatelskou údržbu nesmí provádět děti.

### **⚠ Nebezpečí úrazu elektrickým proudem a požáru!**

- Spotřebič připojujte a uvádějte do provozu jen podle údajů uvedených na typovém štítku. Spotřebič používejte jen v případě, že síťový přívod ani sám spotřebič není poškozen. Aby se předešlo ohrožení, tento spotřebič smí opravovat, např. provést výměnu vadného síťového kabelu, pouze technik našeho zákaznického servisu.
- Nepřipojujte spotřebič k zásuvkám s časovým spínačem nebo dálkovým ovládáním. Spotřebič mějte během provozu neustále pod dozorem!
- Spotřebič se nesmí nacházet v bezprostřední blízkosti horkých ploch, např. varných desek. Síťový kabel nesmí přijít do kontaktu s horkým povrchem nebo vést přes ostré hrany.
- Nikdy neponořujte základovou jednotku do tekutiny a nečistěte ji v myčce nádobí. Nepoužívejte k čištění spotřebiče parní čističe. Nedotýkejte se spotřebiče vlhkýma rukama.

- Po každém použití, kdykoliv je spotřebič ponechán bez dozoru, před každou montáží či demontáží spotřebiče, před jeho čištěním a v případě poruchy musí být vždy spotřebič odpojen od elektrické sítě.

### **⚠ Nebezpečí úrazu!**

- S ostrým mixovacím nožem si při vyjímání nádoby a během čištění spotřebiče počínejte velmi opatrně.
- Před výměnou příslušenství nebo před kontaktem s jeho pohyblivými se díly spotřebič vždy vypněte a odpojte od elektrické sítě.
- Do připojeného mixéru nikdy nestrkejte prsty. Před použitím musí být mixér kompletně složen a zakryt víkem! Mixovací nádobu nasazujte a snímejte jen v klidovém stavu spotřebiče. Po vypnutí spotřebiče se pohon ještě chvíli mírně otáčí.
- Univerzální sekáček musí být před použitím kompletně sestaven! Mixovací nástavce nasazujte a snímejte jen v klidovém stavu spotřebiče.

### **⚠ Nebezpečí opaření!**

- Při zpracovávání horkých tekutin uniká dírkou v poklici horká pára. Při práci se spotřebičem vždy držte jednou rukou víko pevně zavřené, ale nikdy otvor ve víku nepřikrývejte rukou!
- Vložte do spotřebiče vždy maximálně 0,5 litru horké nebo pěnící tekutiny.
- Při zpracovávání horkých tekutin dbejte zvýšené pozornosti, trychtýřem ve víku může unikat horká nahromaděná pára.

### **⚠ Nebezpečí udušení!**

Obalový materiál neponechávejte dětem ke hraní.

### **⚠ Pozor!**

- Zkontrolujte, zda v mixovací nádobě nejsou cizí tělesa. Nevkládejte do mixovací nádoby žádné předměty (např. nože, lžíce). Potraviny stlačujte dovnitř pouze pomocí pěchovadla!
- Doporučujeme vám nenechávat spotřebič zapnutý po dobu delší, než je nezbytné ke zpracování přísad. Nepoužívejte spotřebič naprázdno.

### **⚠ Důležité!**

Po každém použití, nebo pokud nebyl delší dobu používán, spotřebič důkladně omyjte. → „Čištění a údržba“ viz strana 19

**Gratulujeme vám k zakoupení nového spotřebiče značky Bosch. Další informace o našich výrobcích naleznete na našich webových stránkách.**

## Obsah

Použití podle určení .....	3
Důležité bezpečnostní pokyny .....	4
Bezpečnostní pokyny .....	5
Přehled .....	5
Provoz .....	6
Čištění a údržba .....	8
Co dělat v případě poruchy? .....	9
Recepty .....	9
Likvidace spotřebiče .....	12
Záruka .....	12

## Bezpečnostní pokyny

### Zamknutí po spuštění

Spotřebič lze zapnout pouze v případě, že je mixovací nádoba pevně zacvaknutá.

### Automatické vypnutí

Jestliže se během provozu mixovací nádoba oddělí od základního spotřebiče, celý spotřebič se automaticky vypne.

### Ochrana proti přehřátí

Jestliže se během používání spotřebiče pohon vypne, byla aktivována ochrana proti přehřátí spotřebiče. Možné příčiny:

- velké množství přísad,
- spotřebič je příliš dlouho v provozu.

Pokud se aktivuje bezpečnostní systém, informace naleznete v kapitole „Co dělat v případě poruchy?“.

## Přehled

### 1 Základní spotřebič

#### 2 Otočný volič s osvětleným kroužkem

Pokud je spotřebič připraven k použití (**on**), začne osvětlený kroužek pomalu blikat. Během použití spotřebiče osvětlený kroužek zůstane zapnutý. Rychlé blikání značí poruchu (viz „Co dělat v případě poruchy?“).

#### a **MMB43..** :

**0/off** = Stop

**on** = Spotřebič je zapnutý

**1** = Nejnižší provozní rychlost

**5** = Nejvyšší provozní rychlost

#### b **MMB64..** :

**0/off** = Stop

**on** = Spotřebič je zapnutý

**min** = Nejnižší provozní rychlost

**max** = Nejvyšší provozní rychlost

**Pulse** = Pulzní spínač pro maximální rychlost, držte ho stisknutý po požadovanou dobu mixování.

#### c **MMB65..** :

**0/off** = Stop

**on** = Spotřebič je zapnutý

**min** = Nejnižší provozní rychlost

**max** = Nejvyšší provozní rychlost

### 3 Rychlá volba tlačítek

Pro optimální výsledky si přednastavte tlačítka. U některých modelů:



 = pro drcení ledu (ledová tříšť). Stiskněte tlačítko krátce 1x.

 = pro míchané nápoje a smoothie. Stiskněte tlačítko krátce 1x. Pro ještě lepší výsledky stiskněte tlačítko podruhé.

 = pro krájení přísad v univerzálním sekáčku. Stiskněte tlačítko krátce 1x.

**Pulse** = pulzní spínač pro maximální rychlost. Držte ho stisknutý po požadovanou dobu mixování.

Postupujte dle **Obrázku G!**

Pokud stisknete tlačítko pro rychlou volbu   , spustí se přednastavené programy. Pro předčasné ukončení programu stiskněte tlačítko pro rychlou volbu nebo nastavte otočný volič do pozice **0/off**.

**4 Kryt na síťový kabel**

**5 Pohon**

**6 Těsnicí kroužek s mixérem/mixovacím nožem a těsněním**

Používá se mixovací nádoba a univerzální mixovací nádoba.

**7 Mixovací nádoba vyrobená z borosilikátového skla**

Obzvláště silně žáruvzdorné sklo, lze v něm zpracovávat i velmi horké přísady.

**8 Víko s plnicím otvorem**

**9 Odměrka s ryskou** (max. 50 ml)

**10 Sítko na smoothie\***

Pro přípravu ovocných a jiných přísad do džusů a smoothie. Sítko zajistí, že se pecky a jiné pevné přísady odfiltrují a nedostanou se do nápojů.

**11 Univerzální mixovací nádoba\***

**12 Pěchovadlo**

Pro stlačení přísad, které přilnou k okraji, nebo se snadno nerozmixují pomocí mixovacího nože.

\* Neplatí pro všechny modely.

## Provoz

### Příprava spotřebiče

- Před prvním použitím vašeho spotřebiče všechny jeho díly řádně omyjte, viz „Čištění a údržba“.
- Umístěte základní spotřebič na hladký, čistý povrch.
- Odmotejte síťový kabel na požadovanou délku.

## Mixér

Mixér je vhodný k

- mixování a pění tekutin,
- krájení a sekání syrového ovoce a zeleniny, ořechů a čokolády,
- mixování polévek, vařeného ovoce a zeleniny,
- přípravě majonézy a omáček.

Spotřebič je vhodný k přípravě následujícího množství potravin:

Pevné potraviny	100 g
Tekutiny	max. 1,5 l
Horké či pěnivé tekutiny	max. 0,5 l

### **⚠ Nebezpečí poranění ostrým nožem/rotujícím pohonem!**

Do připojené mixovací nádoby nikdy nestrkejte prsty. Před použitím musí být mixér kompletně složen a zakryt víkem! Mixovací nádobu nasazujte a snímejte jen v klidovém stavu spotřebiče.

Po vypnutí spotřebiče se pohon ještě chvíli mírně otáčí.

### **⚠ Nebezpečí opaření!**

Při zpracovávání horkých tekutin uniká dírkou v poklici horká pára. Nalijte do spotřebiče maximálně 0,5 litru horké nebo pěnící tekutiny.

### **Varování!**



Nikdy nepoužívejte spotřebič naprázdno. Spotřebič musí být před použitím kompletně složen. Našroubujte mixovací nádobu na základní spotřebič.

### **Obrázek**

- Otočte mixovací nádobu dnem vzhůru.
- Umístěte na spotřebič těsnicí kroužek. Zkontrolujte, zda je těsnění správně nasazeno.

### **Důležité pokyny**

Pokud je těsnění poškozeno nebo není správně nasazeno, tekutina může z mixéru vytéct.



- Uchopte těsnicí kroužek za rukojeť a vložte jej do mixovací nádoby. Všimněte si tvarů jednotlivých součástí (**Obrázek -2a**)!
- Posuňte rukojeť (**Obrázek -2b**). Těsnicí kroužek se zacvakne do mixovací nádoby.

- Mixovací nádobu otočte dnem vzhůru.
- Našroubujte mixovací nádobu na motor základního spotřebiče. Šipka na mixovací nádobě směřuje k teče na základním spotřebiči.
- Nasadte mixovací nádobu tak, že ji úplně otočíte **ve směru hodinových ručiček**.
- Vložte přísady.
- Nasadte víko a zacvakněte jej. Vložte do plnicího otvoru odměrku.
- Zasuňte vidlici síťového kabelu do zásuvky.
- Zapněte spotřebič: nastavte otočný volič do pozice **on**.
- Nastavte otočný volič na požadovaný stupeň rychlosti.

nebo

- Stiskněte požadované tlačítko pro rychlou volbu (☰ nebo ☹).
- Během provozu mixéru držte okraj jeho víka. Nedotýkejte se plnicího otvoru!

### Doporučená provozní rychlost

Příprava majonézy	<b>MIN/MAX*</b>
Polévky	<b>MAX</b>
Smoothie	 <b>/MAX</b>
Syrové ovoce a zelenina	<b>MAX</b>
Koktejly, mléčné koktejly	 <b>/MAX</b>
Mražené přísady	<b>MAX</b>
Kostky ledu	 <b>/Pulse</b>
Velmi tvrdé přísady	<b>Pulse</b>

\* **MIN** = Nejnižší provozní rychlost

**MAX** = Nejvyšší provozní rychlost

### Přidání dalších přísad

- Nastavte otočný volič do pozice **0/off**.
- Sejměte víko.
- Přidejte další přísady.

nebo

- Vyjměte odměrku.
- Pomocí plnicího otvoru ve víku přidejte tekutiny a pevné přísady (menší kousky).
- Spotřebič znovu zapněte.

## Použití pěchovadla

### **Nebezpečí úrazu!**

Pěchovadlo nikdy nepoužívejte bez víka!

### **Obrázek**

- Vyjměte odměrku.
- Vložte pěchovadlo do plnicího otvoru.
- Pomocí pěchovadla vložte potraviny určené ke zpracování do otvoru mixovací nádoby směrem k mixovacímu noži.
- Poté okamžitě pěchovadlo vyjměte. Vložte do plnicího otvoru odměrku.

**Upozornění:** Použití pěchovadla může výrazně zlepšit kvalitu mixovacího procesu.

## Použití sítka na smoothie

S tímto sítkem snadno vyrobíte hladký smoothie z čerstvého ovoce, mléka, sojového mléka, jogurtu a ovocných šťáv.

### **Obrázek**

- Připravte mixér dle výše uvedených pokynů.
- Po připojení a našroubování sítka na smoothie jej vložte do mixovací nádoby.
- Nasadte víko a zacvakněte jej.
- Zasuňte vidlici síťového přívodu do zásuvky.
- Umístěte požadované přísady pomocí plnicího otvoru do mixovací nádoby, je-li třeba, nejprve ovoce nasekejte na kousky.

### **Varování!**

Nevkládejte do mixovací nádoby velké, tvrdé přísady, např. jádra z avokáda nebo švestky.

- Vložte do plnicího otvoru odměrku.
- Zapněte spotřebič.

## Po použití spotřebiče

- Nastavte otočný volič do pozice **0/off**.
- Odpojte síťovou zástrčku.
- Otočte mixovací nádobou proti směru hodinových ručiček.
- Sejměte z mixovací nádoby víko.
- Mixovací nádobu vyprázdněte.

### Pokyny pro použití sítka na smoothie:

Vyjměte z víka odměrku a zasuňte ji do sítka na smoothie. Zabrání se tomu, aby celé částičky vypadly do nápoje.

- Otočte mixovací nádobu dnem vzhůru, aby otvor směřoval dolů.
- Vyjměte těsnicí kroužek. Provedete to tak, že ohnete rukojeť nahoru a těsnicí kroužek vyjmete.
- Očistěte všechny části spotřebiče, viz „Čištění a údržba“.

### G [hWl á^ i sekáček

KW] dáW i \_ W oiZa \_ ` aýefh \_ SeSl fhdVèZa eüdgj U[Tg`W bWdyWW Vè` W]gt ahaUWS I WW [ kž

BaefgbgVFW`WATdál ] g G` 6a ebaF W[ W` W Wh] `áVsf ] áhahá l d Sl UWü bWb l Ug] d`\_ á] S ] W ž

Gbal ad ` i,ÁBa] gV` W i g` [hWl á^ i sekáček eag áefi hSöVZa dg` iZa \_ lj` eüdj \_ ýWVWe[ \XaT`VW` Sf h` SöW l á] Sl` [U] e\_ eWh[eW` ž bdaVg] fg # \$ " " ) ###fž

⚠ @VWVbWi badS` ` i aefdü` ` ayWV ! dafgüU\_ baZa` W` ? [j ahSUi` ` áefShUW` SeSl gVfWS e` i\_ WFW W h] [Vahè`\_ efShg ebaF W[ Vž

### CVfzN\_ D

- Á A fa fWg` [hWl á^ i \_ lj` ahSUi` ` áVaTg V` W\_ hlZ dgž
- Á 6a g` [hWl á^ iZa sekáčku b [VWVW bafDSh[ ki ] fWè e[ b WVVW S] dáWVž
- Á G\_ ief fW` S ebaF W[ f e` [U] dggyV] ž L] a` fda` gVW I VS Wf e` ` i ebdáh` ` SeSl W a ž

### 6 Vj[fè ba] k` k

Ba] gV Wf e` ` i baö] al W a` W a` W i ebdáh` ` SeSl W a l fW] gf[ S \_ ýW l \_ lj` eüdg hkfèUfž

- Á Uchopte těsnicí kroužek za rukojeť a vložte jej do univerzální mixovací nádoby. Všimněte si tvarů jednotlivých součástek (**Obrázek D-2**)!
- Posuňte rukojeť (**Obrázek D-3**). Těsnicí kroužek se zacvakne do univerzální mixovací nádoby.
- Univerzální mixovací nádobu otočte dnem vzhůru.

- Našroubujte univerzální mixovací nádobu na motor základního spotřebiče. Šipka na univerzální mixovací nádobě směřuje k tečce na základním spotřebiči.
- Nasaďte univerzální mixovací nádobu tak, že ji úplně otočíte ve směru hodinových ručiček.
- Zapněte spotřebič: nastavte otočný volič do pozice **on**.
- Nastavte otočný volič do pozice **Pulse** a držte.

nebo

- Stiskněte požadované tlačítko pro rychlou volbu () nebo **Pulse**, podle modelu).

**Upozornění:** Čím déle bude spotřebič zapnutý, tím jemněji budou přísady nakrájené. V případě bylin dosáhnete výsledku již velmi brzy po zapnutí spotřebiče.

### Po použití spotřebiče

- Nastavte otočný volič do pozice **0/off**.
- Odpojte síťovou zástrčku.
- Uvolněte univerzální mixovací nádobu tím, že ji otočíte proti směru hodinových ručiček a sejměte ji.
- Univerzální mixovací nádobu otočte dnem vzhůru.
- Vyjměte těsnicí kroužek. Provedete to tak, že ohnete rukojeť nahoru a těsnicí kroužek vyjmete.
- Univerzální mixovací nádobu vyprázdněte.
- Za použití vhodného nástroje (např. lžíce) vyjměte z mixovací nádoby zbytek nasekaných potravin.
- Očistěte všechny části spotřebiče, viz „Čištění a údržba“.

## Čištění a údržba

Spotřebič nevyžaduje žádnou údržbu! Důkladné čištění vám zaručí jeho dlouhou životnost. Přehled čistících úkonů pro jednotlivé části spotřebiče naleznete na **Obrázku I**.

### ⚠ Nebezpečí zásahu elektrickým proudem!

Nikdy neponořujte základní spotřebič do vody a nečistěte jej pod tekoucí vodou nebo v myčce nádobí.

### Varování!

Nepoužívejte žádné abrazivní čistící prostředky. Může se tak poškodit povrch spotřebiče.



**Tipy:**

- Doporučujeme vám omýt části spotřebiče ihned po použití. Zabráníte tak tomu, aby zbytky potravin přišchly k plastu, případně aby začaly reagovat s plasty (např. esenciální oleje v bylinách).
- Při zpracování např. červeného zelí dochází k zabarvení plastových dílů, které lze odstranit několika kapkami stolního oleje.

**Čištění základního spotřebiče**

- Odpojte síťovou zástrčku.
- Otrěte základní spotřebič vlhkým hadříkem. V případě potřeby přidejte malé množství mycího prostředku.
- Poté jej osušte.

**Čištění těsnicího kroužku****⚠ Nebezpečí poranění ostrým nožem!**

Nedotýkejte se mixovacího nože holýma rukama. Omyjte jej kartáčkem. Nemyjte mixovací nádobu ani pohon v myčce nádobí, pouze jej očistěte pod tekoucí vodou pomocí kartáčku. Nenamáčejte do vody! Před čištěním sejměte těsnění.

**Čištění mixéru**

Mixovací nádobu, sítko na smoothie, víko a odměrku lze mýt v myčce nádobí.

**Tip:** Nalijte do mixéru trochu vody s prostředkem na mytí nádobí. Na několik vteřin mixér zapněte na stupeň **Pulse**. Vylijte vodu a propláchněte mixér čistou vodou.

**Čištění univerzálního sekáčku**

Univerzální sekáček nelze mýt v myčce nádobí.

**Co dělat v případě poruchy?****⚠ Nebezpečí úrazu!**

Předtím, než začnete řešit jakoukoliv poruchu, vždy vytáhněte síťovou zástrčku.

**Důležité pokyny**

- Otočný volič s osvětleným kroužkem rychle bliká,
- pokud mixovací nádoba nebo univerzální sekáček nejsou správně připojeny,
  - pokud se během provozu mixovací nádoba nebo univerzální sekáček oddělí od základního spotřebiče,
  - pokud se motor spotřebiče zastaví z důvodu přehřátí.

**Porucha:**

Mixér se nespustí nebo se během provozu vypne.

**Možná příčina:**

Spotřebič je přetížen (např. některý z nástrojů je ucpaný potravinami) a elektronická pojistka vypadla.

**Odstranění:**

- Nastavte otočný volič do pozice **0/off**.
- Odpojte síťovou zástrčku.
- Eliminujte příčinu přetížení.
- Spotřebič znovu zapněte.

**Možná příčina:**

Došlo k oddělení mixovací nádoby nebo univerzálního sekáčku od základního spotřebiče.

**Odstranění:**

- Nastavte otočný volič do pozice **0/off**.
- Nasadte správně mixovací nádobu nebo univerzální mixovací nádobu a našroubujte ji nadoraz.
- Spotřebič znovu zapněte.

**Důležité pokyny**

Jestliže nebudete schopni opravit závadu svépomocí, kontaktujte prosím náš zákaznický servis (viz seznam zákaznických servisů v závěrečné části tohoto návodu k použití).

**Recepty****Všeobecné informace:**

Nejprve smíchejte pevné přísady s polovičním množstvím vody, poté přilijte zbývající tekutinu. Při přípravě smoothie potom, co scedíte tekutinu, umístěte mixovací nádobu zpět do správné pozice a krátce spotřebič zapněte na nejvyšší stupeň, díky čemuž se uvolní zbývající tekutina.

**Majonéza**

**Upozornění:** Majonézu lze v mixéru připravit pouze za použití celých vajec (bílek i žloutek).

**Základní recept:**

- 1 vejce
  - 15 g octa nebo citronové šťávy
  - špetka soli
  - špetka cukru
  - 250 ml oleje
- Přísady musí mít stejnou teplotu.



- Zapněte mixér na nízký stupeň rychlosti.
- Zpracovávejte přísady (kromě oleje) v mixéru na nízký stupeň po dobu několika vteřin.
- Přepněte mixér na maximální výkon, pomalu přilévejte olej do trychtýře a míchejte přibližně 2 minuty.

## Horká čokoláda

- 50-75 g mražené čokolády na vaření
- 1/2 l teplého mléka
- Smetana ke šlehání a nastrouhaná čokoláda dle potřeby
- Nasekejte čokoládu na vaření na kousky (přibližně 1 cm) a zcela ji mixérem rozmixujte na nejvyšší rychlost.
- Vypněte mixér a přilijte do trychtýře mléko.
- Mixujte po dobu 1 minuty na maximální stupeň rychlosti.
- Nalijte horkou čokoládu do sklenic a případně podávejte se šlehačkou a nastrouhanou čokoládou.



## Banánový shake

- 2-3 banány (cca 300 g)
- 2-3 vrchovaté lžičce vanilkové nebo citronové zmrzliny (80-100 g)
- 2 balíčky vanilkového cukru
- 1/2 l mléka
- Umístěte všechny přísady do mixovací nádoby.
- Stiskněte tlačítko  pro rychlou volbu.



nebo

- Mixujte po dobu 1 minuty na maximální stupeň rychlosti.

**Tip:** Tento recept je možné připravit i s pomocí sítka na smoothie.

## Ovocný pohár

- 250 g mraženého ovoce (např. jahody, banán, pomeranč, jablko)
- 50-100 g cukru
- 500 ml studené vody
- led dle potřeby
- Olupejte ovoce a nakrájejte je na kousky.
- Před dalším zpracováním čerstvé ovoce nejprve zmrazte.



- Umístěte všechny přísady (kromě ledu) do mixovací nádoby.
- Stiskněte tlačítko  pro rychlou volbu.

nebo

- Mixujte po dobu 1 minuty na maximální stupeň rychlosti.
- Podávejte se zmrzlinou.

## Koktejl pro sportovce

- 2-3 pomeranče (cca 600 g)
  - 1-2 citróny (cca 150 g)
  - 1/2-1 lžičce cukru nebo medu
  - 1/4 l jablečné šťávy
  - 1/4 l minerální vody
  - kostky ledu dle potřeby
  - Olupejte pomeranče a jablka a nakrájejte je na kousky.
  - Umístěte všechny přísady (kromě jablečné šťávy a minerální vody) do mixovací nádoby.
  - Stiskněte tlačítko pro rychlou volbu  .
- nebo
- Mixujte po dobu 1 minuty na maximální stupeň rychlosti.
  - Přidejte jablečnou šťávu a minerální vodu.
  - Krátce rozmixujte, dokud nevznikne pěna.
  - Nalijte koktejl do sklenic a případně podávejte s kostkami ledu.



## Zelené smoothie

- 1 zelené jablko (cca 100 g)
  - šťáva z jednoho citronu (přibližně 20 g)
  - 20 g kapusty
  - 10 g celeru
  - 10 g listů koriandru
  - 10 g lněných semínek
  - 1 g mleté skořice
  - 250 g vlažné vody
  - Nakrájejte jablko, celer a kapustu na kousky.
  - Nalijte do mixovací nádoby trochu vody.
  - Všechny pevné přísady vložte do sítka na smoothie a dolijte je vodou.
  - Stiskněte tlačítko  pro rychlou volbu.
- nebo
- Míchejte po dobu 60 sekund na stupeň **Pulse**.
- Tip:** Tento recept je možné připravit i bez sítka na smoothie.



## Hroznové smoothie

- 250 g bílých hroznů
  - 25 g baby špenátu
  - 100 g kousků mraženého banánu
  - 200 ml studeného zeleného čaje (vhodného pro děti)
  - Nalijte do mixovací nádoby trochu čaje.
  - Vložte do sítka na smoothie hroznové víno, špenát a kousky banánů a zalijte je zbývajícím čajem.
  - Stiskněte tlačítko  pro rychlou volbu.
- nebo
- Mixujte na nejvyšší rychlost, dokud není smoothie hotové.



## Dezert z červeného ovoce

- 400 g ovoce (vypeckovaných višní, malin, černého nebo červeného rybízu, jahod, ostružin)
- 100 ml višňové šťávy
- 100 ml červeného vína
- 80 g cukru
- 1 balíček vanilkového cukru
- 2 lžice citronové šťávy
- špetka (mletého) hřebíčku
- špetka (mleté) skořice
- 8 plátků želatiny
- Namočte želatinu cca na 10 minut do studené vody.
- Všechny přísady (kromě želatiny) přiveďte k varu.
- Osušte želatinu a rozehřejte ji v mikrovlnné troubě, nesmí se však vařit.
- Mixujte horké ovoce a želatinu na maximální rychlost po dobu cca 1 minuty.
- Nalijte dezert z červeného ovoce do malých pohárků, které jste předtím vypláchlí studenou vodou, a uložte pohárky do chladničky.



### V mixovací nádobě zpracovávejte maximálně 500 ml horké tekutiny!

**Tip:** Dezert z červeného ovoce chutná výborně se šlehačkou nebo vanilkovou omáčkou.

## Bazalkové pesto

- 10 g piniových oříšků
- 3 g česneku
- 5 g soli
- 40 g parmezánu
- 10 g čerstvé bazalky
- 70 g olivového oleje
- Umístěte piniové oříšky, česnek, sůl a parmezán do skleněné mixovací nádoby a uzamkněte ji těsnicím kroužkem.
- Mixujte po dobu 15 sekund na stupeň **Pulse**.
- Přidejte bazalku a olivový olej a vše mixujte po dobu 10 sekund na stupeň **Pulse**.



## Dýňová polévka

- 600 g žluté dýně
- 200 g brambor
- 1 l zeleninového vývaru
- 2 cibule
- 2 stroužky česneku
- mletý pepř a sůl
- 30 g másla
- 2 lžice extra panenského olivového oleje
- 5-6 lístků bazalky
- 2-3 lístky šalvěje
- 1 snítky petržele
- 1 snítky tymiánu
- 1 snítky majoránky
- 1/4 lžičky mleté skořice
- strouhaný parmezán dle chuti
- Olupejte dýni, vyjměte z ní semínka a nakrájejte ji na plátky. Nakrájejte dýni na malé kousky.
- Olupejte brambory a rovněž je nakrájejte na malé kousky.
- Olupejte cibuli, nakrájejte ji najemno a jemně osmahněte na pánvi s máslem, olivovým olejem a nasekaným česnekem.
- Přidejte dýni a kousky brambor a za neustálého míchání duste doměčka. Postupně přilévejte zeleninový vývar a přidejte rovněž bylinky.
- Duste přibližně 25-30 minut na nízkou teplotu a je-li třeba, přilijte více vývaru.
- Vyjměte bylinky ven z polévky.



## **cz** Likvidace spotřebiče

- Můžete dochutit solí a pepřem, posypat špetkou skořice a přidat kapku extra panenského olivového oleje.
- Vložte do mixovací nádoby vždy pouze 500 ml z celkového množství směsi a rozmixujte dohladka.

### **V mixovací nádobě zpracovávejte maximálně 500 ml horké tekutiny!**

- Podávejte s jemně nastrohaným parmezánem.

## **Mrkvová polévka s kmínem**



- 780 g mrkve
- 720 ml vody
- 1 lžička kmínu
- sůl a pepř
- Nakrájejte mrkev na kostičky (cca 15 x 15 mm).
- Nasypte mrkve do mixovací nádoby a zalijte vodou.
- Několik vteřin mixujte na maximální stupeň rychlosti.
- Nalijte směs do hrnce a přisypte kmín.
- Vše vařte dohromady po dobu 30 minut. Pokud si přejete mít polévku řidší, přilijte do ní více vody.
- Dochutěte solí a pepřem.

---

## **Likvidace spotřebiče**



Likvidujte obalové materiály ekologickým způsobem. Tento spotřebič je označen v souladu s evropskou směrnicí 2012/19/EU, která se týká elektrických a elektronických spotřebičů (waste electrical and electronic equipment – WEEE). Tato směrnice udává rámec pro zpětný odběr a recyklaci použitých spotřebičů v celé EU. O aktuálních způsobech likvidace se, prosím, informujte u svého odborného prodejce.

---

## **Záruka**

Na tento spotřebič se vztahují záruční podmínky stanovené zastoupením v daném státě. Podrobnosti o těchto podmínkách lze získat u prodejce, u kterého byl spotřebič zakoupen. Pro reklamace v záruční době je nutné předložit doklad o koupi.

Změny jsou vyhrazeny.

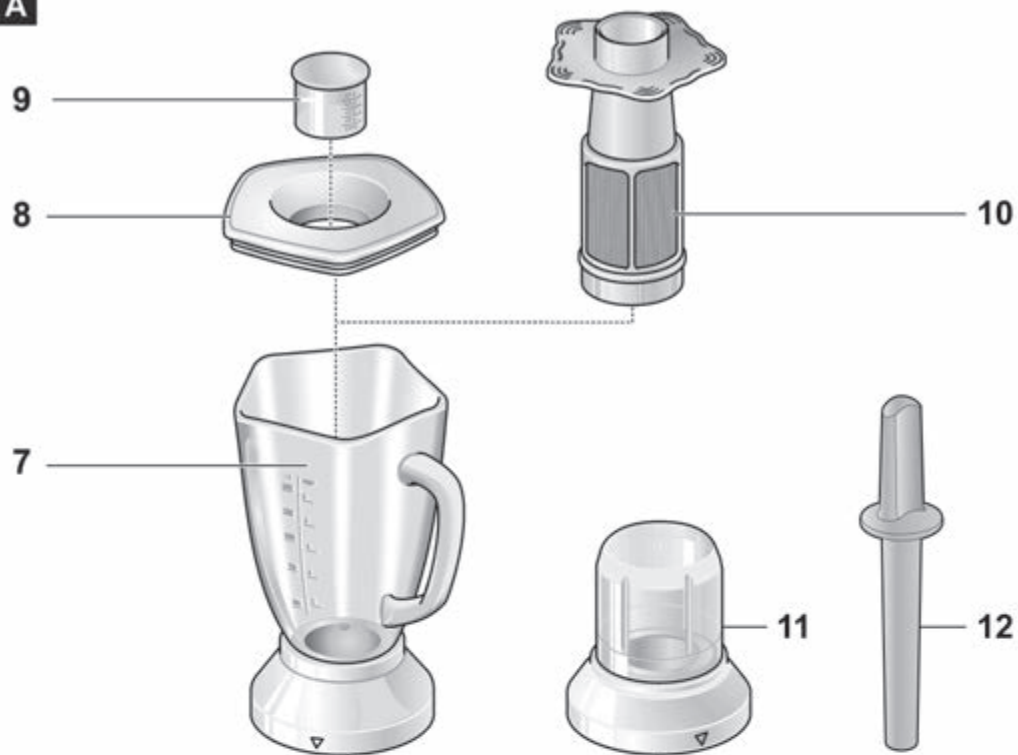
**A****MMB65...**

2c

3

**MMB64...**

2b

3

**MMB43...**

2a

3

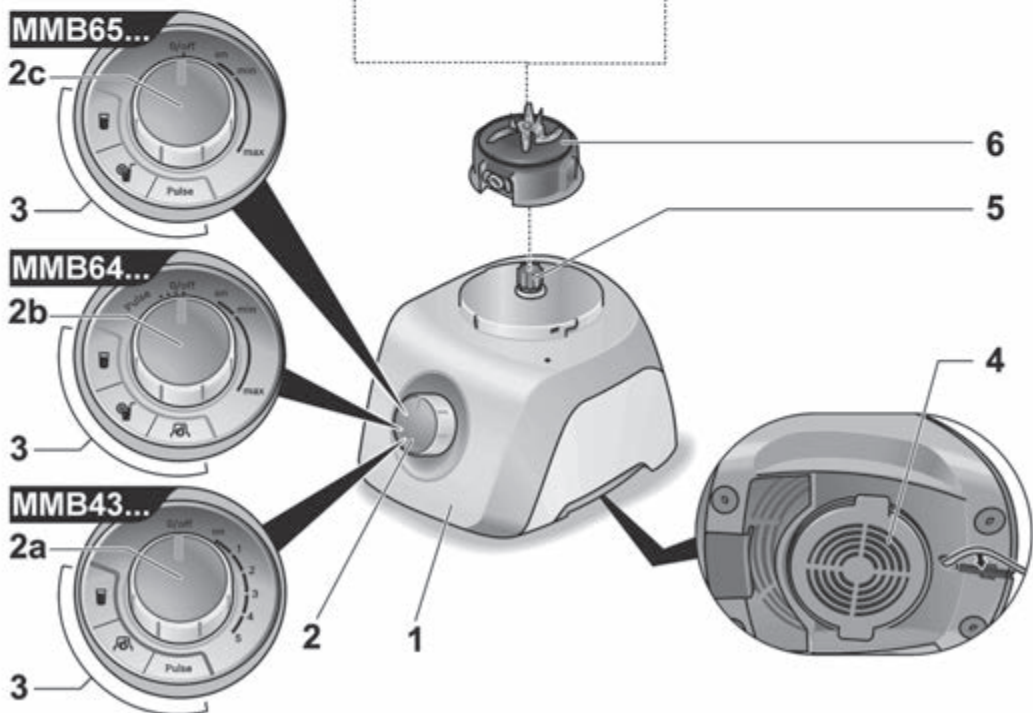

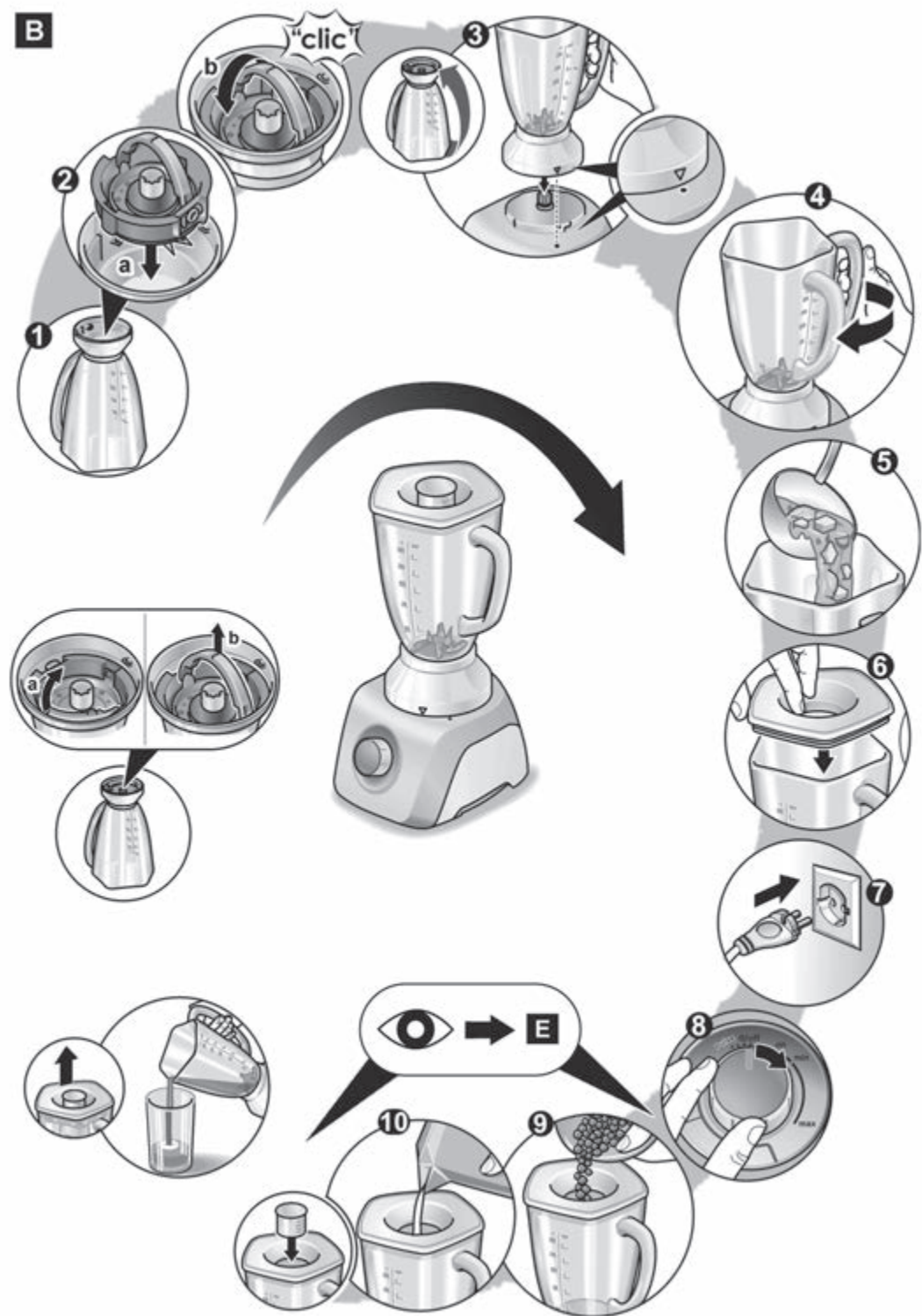
**B**

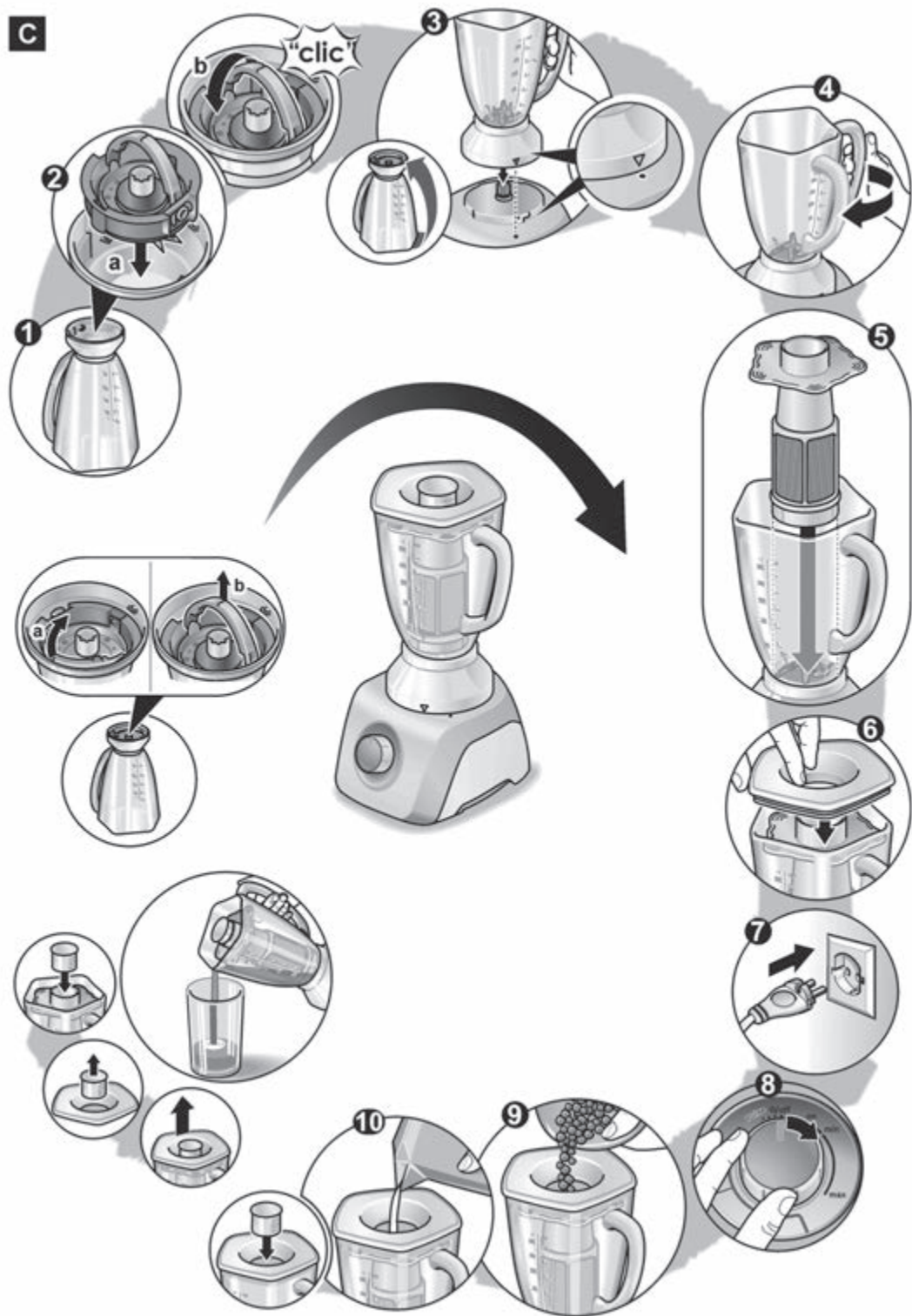
**C**



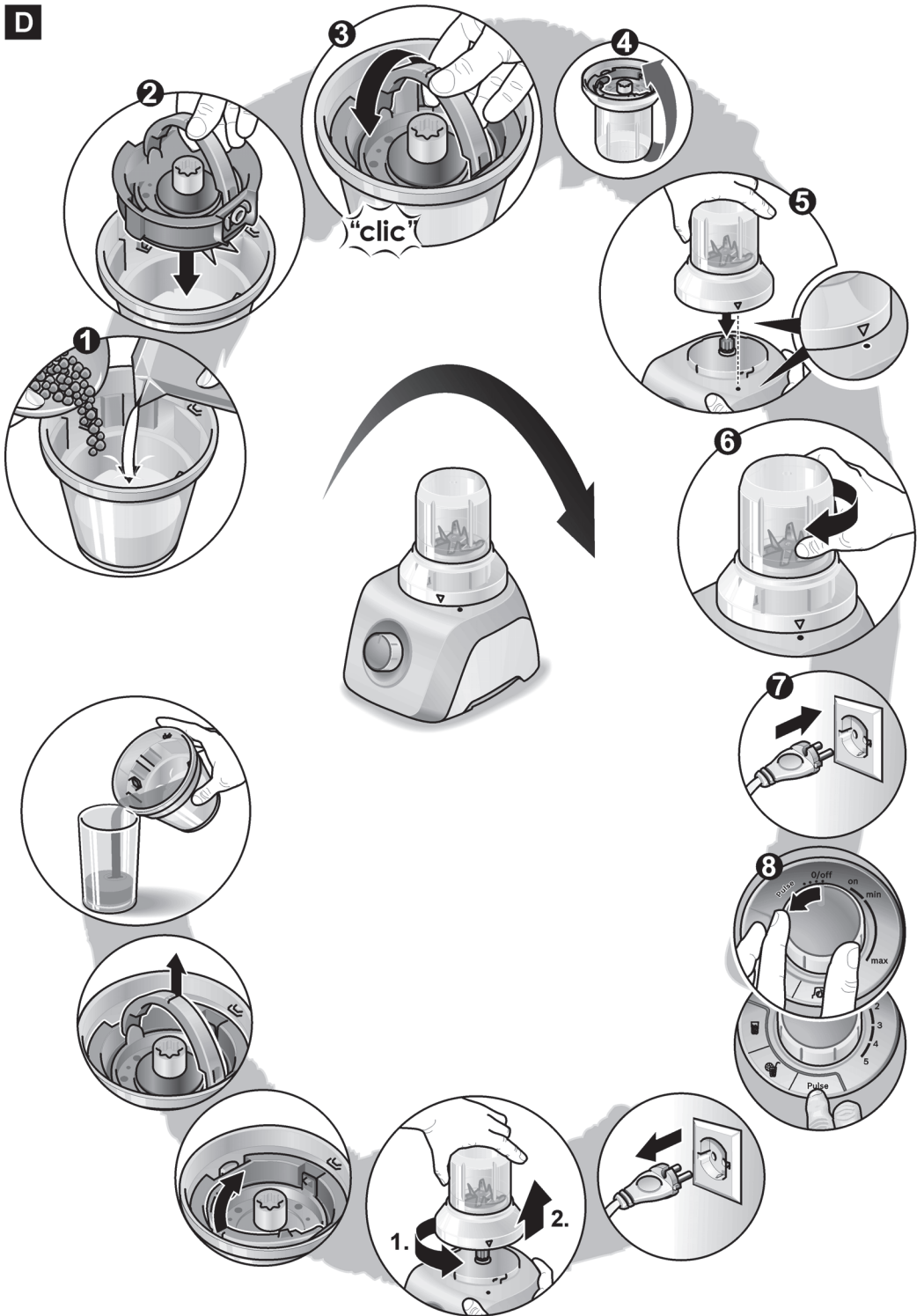



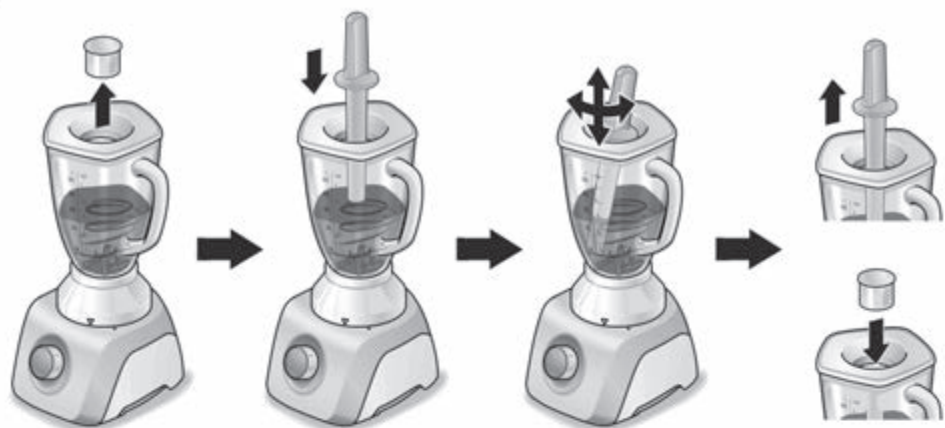
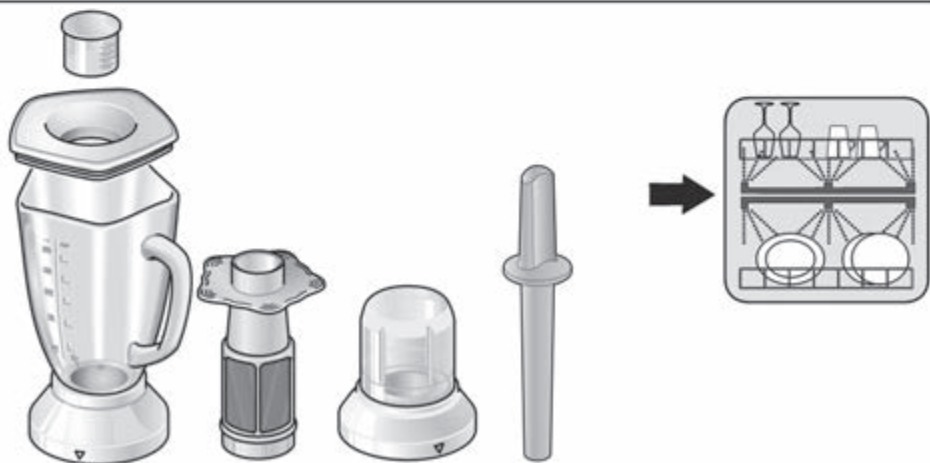
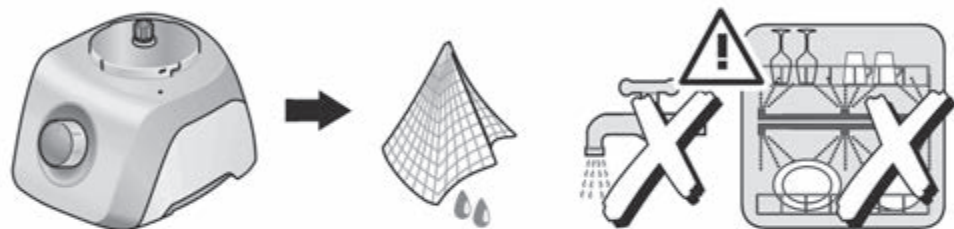













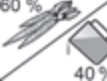











D





**E****F**

**F**

					 MAX	
	✓		✓	1500 ml	180 s 1-3 x	max 
	✓		✓	 60% 40%	180 s 1-3 x	max 
	✓			500 ml	60 s	min - max
 *	✓			10 x 10 g (100 g)	20 x 2 s 1 x	Pulse 
	✓	✓		100 g	 8-30 s  7-15 s	max
	✓	✓		75 g	 8-15 s  4-8 s	max
	✓	✓		50 g	 3-6 x 1 s  1 x	Pulse 
	✓	✓		20 x 	 8 x 1 s  2 x	Pulse 
		✓		100 g	 15 s (CNSM12)  10 s (CNSM13)	max

## Záruční podmínky

společnosti BSH domácí spotřebiče s.r.o.

### 1. Záruka

Na tento výrobek je v souladu s § 2113 a násl. zákona č. 89/2012 Sb., občanský zákoník, v platném znění, poskytována **záruka za jakost 24 měsíců** (dále jen „záruka“), která běží zpravidla od odevzdání výrobku zákazníkovi. Pokud byla sjednána delší záruka, řídí se tato speciálními pravidly.

Záruka 24 měsíců je poskytována pouze zákazníkovi spotřebiteli a jen na výrobek **k běžnému užívání v domácnosti**. Zákazníkovi podnikateli nebo jiné právnické osobě je poskytnuta 24 měsíční záruka za předpokladu, že se koupě netýká jeho podnikatelské činnosti (např. prádelna, ubytovací služby, restaurační zařízení apod.), způsob užívání je obdobný užívání v domácnosti a výrobek není prokazatelně přetěžován (kumulativně); v ostatních případech je poskytována záruka v délce 6 měsíců. Společnost BSH domácí spotřebiče s.r.o. si vyhrazuje právo omezit plnění záruky nad rámec 6 měsíců v případě, že bude zjevné, že spotřebič není provozován v souladu s výše uvedenými podmínkami.

### 2. Pořizovací doklad a záruční list

Základním průkazem práv zákazníka je **pořizovací doklad** (paragon, faktura, leasingová smlouva apod.). Pokud byl při prodeji vydán **záruční list**, je tento součástí výrobku s výrobním číslem uvedeným na přední straně tohoto záručního listu. Nedílnou součástí záručního listu je pořizovací doklad. Zákazník si ve vlastním zájmu pořizovací doklad i záruční list pečlivě uschová.

Bezplatný záruční servis je možno poskytnout jen v případě předložení pořizovacího dokladu nebo v případě prodloužené záruky i vyplněného záručního listu a vystaveného certifikátu, pokud byl vydán. Záruční list vyplňuje prodejce a je v zájmu zákazníka zkontrolovat správnost a úplnost uvedených údajů. Záruční list je platný pouze v originálu, na kopie nebude brán zřetel.

### 3. Uplatnění záruky

Zákazník má v rámci poskytnuté záruky právo na bezplatné, včasné a řádné odstranění reklamované vady výrobku, a to opravou, popřípadě – není-li to vzhledem k povaze (tzn. příčině i projevu) vady neúměrné – právo na výměnu výrobku nebo jeho vadné součásti. Za zákonem stanovených podmínek může být poskytnuta sleva na výrobku anebo může být výrobek vrácen.

Záruční oprava se vztahuje výhradně na vady, které vzniknou průkazně v době platné záruky. Takto vzniklé vady je oprávněn odstranit pouze **autorizovaný servis**. Uplatnit záruku může zákazník u autorizovaného servisu nebo v prodejně, kde byl výrobek zakoupen, a to bez zbytečného odkladu, nejpozději však do konce záruční doby. Zvolí-li zákazník jiný, než nejbližší autorizovaný servis, bude na něm, aby nesl v souvislosti s tím zvýšené náklady.

Autorizovaný servis posoudí oprávněnost reklamace a podle povahy vady výrobku rozhodne o způsobu řešení reklamace.

Seznam autorizovaných servisů je k dispozici na [www.bosch-home.com/cz](http://www.bosch-home.com/cz).

Doba, po kterou zákazník nemůže výrobek z důvodu vady používat, se do záruční doby nepočítá. O tuto dobu se záruční doba prodlužuje. Při výměně se **běh záruční doby** neobnovuje. Při opravě nedochází k běhu nové záruční doby týkající se opravené součásti či součástky.

Po provedení záruční opravy je autorizovaný servis povinen vydat zákazníkovi čitelnou kopii opravního listu. **Opravní list** slouží k prokazování práv zákazníka, proto je ve vlastním zájmu zákazníka před podpisem opravního listu zkontrolovat jeho obsah a kopii opravního listu pečlivě uschovat.

Zákazník je povinen poskytnout autorizovanému servisu **součinnost** k ověření existence reklamované vady a k jejímu odstranění (včetně odpovídajícího potřebného vyzkoušení nebo demontáže výrobku).

Při uplatnění reklamace předá zákazník **výrobek čistý** v souladu s hygienickými předpisy nebo obecnými hygienickými zásadami včetně všech jeho součástí a příslušenství, umožňujících takové ověření a odstranění vady. V případě, že výrobek nedodá kompletní a je-li kompletnost výrobku nezbytná k zjištění existence reklamované vady a/nebo k jejímu odstranění, běh lhůty k vyřízení reklamace začíná až dodáním chybějících součástí.

## 4. Neoprávněnost reklamace

Reklamacie není oprávněná v případech, vznikla-li závada nebo poškození:

- a) prokazatelně nesprávným užíváním výrobku (např. v rozporu s návodem, s pokyny uvedenými na obalu výrobku či v záručním listě, užíváním v rozporu s obecně známými pravidly užívání předmětného výrobku, provozem při nesprávném napájecím napětí, připojování na nedovolené zdroje proudu, užíváním zboží v nevhodných podmínkách – vlhko, prašnost, extrémní tvrdost vody apod.) anebo jiným nesprávným jednáním uživatele (např. neodbornou instalací či zapojením);
- b) prokazatelně nedovolenými zásahy do přístroje (konstrukční nebo jiná úprava, neodborná montáž), živelnou katastrofou nebo mechanickým poškozením výrobku;
- c) nese-li předložený záruční list zjevné známky provedených změn údajů nebo je-li na výrobku odlišné výrobní číslo od toho, jež je uvedeno v záručním listě;
- d) u estetických komponentů, nezajišťujících funkčnost výrobku z důvodu:
  - transportního poškození nebo přemístování (poškrábání, promáčknutí, praskliny, rozbitá skla a police apod.)
  - nefunkčních estetických komponentů jako jsou madla, skla, ovládací spínače apod., které jsou důsledkem běžného opotřebení
  - změny barvy plastových komponentů (jedná se o běžný fyzikální chemický jev po čase používání)
  - vady spotřebních materiálů, u kterých je doba životnosti daná charakterem součástky (žárovky, vodní filtry, vzduchové, prachové filtry, uhlíkové filtry všeho druhu, akumulátory, baterie, apod.)
  - vady příslušenství a volitelné výbavy, způsobené nevhodnou manipulací nebo nepřiměřeným zacházením

Ze záručních oprav jsou vyloučeny případy běžné údržby nebo čištění, instalace, programování, kontroly parametrů výrobku.

## 5. Náhradní díly

Záruka na samostatně prodané náhradní díly výrobku je poskytována v délce 6 měsíců, a to za předpokladu jeho odborné instalace.

## 6. Pozáruční servis

V případě placené pozáruční opravy provedené autorizovaným servisem se poskytuje záruka v délce 24 měsíců.

## 7. Rozšířená záruka nad rámec zákona

U spotřebičů (pračky, myčky) sériově vybavených systémem **Aqua-Stop** (patent BSH) je výrobcem poskytnuta záruka na škody způsobené chybou tohoto systému. Na tyto škody je zákazníkovi spotřebiteli poskytnuta náhrada, a to po celou dobu životnosti spotřebiče. Vyloučena je náhrada škody v případě, kdy nebyl spotřebič zapojen do elektrického obvodu pod proudem.

## 8. Upozornění pro prodejce

Prodejce je povinen vyplnit správně a úplně záruční list v den prodeje výrobku. Při případné předprodejší reklamaci je třeba předložit řádně vyplněný reklamační protokol a pořizovací doklad (fakturu).

## 9. Ochrana osobních údajů

Osobní údaje zákazníka kupujícího budou použity výhradně k účelům pro zpracování objednávek a k případnému vyřízení záruky v souladu se zák. č. 101/2000 Sb., o ochraně osobních údajů.

## 10. Prohlášení o hygienické nezávadnosti výrobků

Všechny výrobky distribuované společností BSH domácí spotřebiče s.r.o. a přicházející do styku s potravinami splňují požadavky o hygienické nezávadnosti dle zákona č.258/2000 Sb., vyhlášky 38/2001 Sb. Toto prohlášení se vztahuje na všechny výrobky přicházející do styku s potravinami uvedené v aktuálním ceníku společnosti BSH domácí spotřebiče s.r.o.

### Ujištění dovozce o vydání prohlášení o shodě

Vážený zákazníku,  
dle § 13, odst.5 zákona č.22/1997 Sb. Vás ujišťujeme, že na všechny výrobky distribuované společností BSH domácí spotřebiče s.r.o. našim obchodním partnerům bylo vydáno prohlášení o shodě ve smyslu zákona č. 22/1997 Sb a nařízení vlády č. 17/2003 Sb., 616/2006 Sb. a 22/2003 Sb. a příslušných nařízení vlády. Toto ujištění dovozce o vydání prohlášení o shodě se vztahuje na všechny výrobky včetně plynových spotřebičů, které jsou obsaženy v aktuálním ceníku firmy BSH domácí spotřebiče s.r.o.

# B/S/H/

## **Kontakt na servis domácích spotřebičů BOSCH**

BSH domácí spotřebiče s.r.o.  
Radlická 350  
158 00 Praha 5

Příjem oprav  
Tel.: +420 251 095 546  
Email: **opravy@bshg.com**

Objednávky příslušenství a náhradních dílů  
Tel.: +420 251 095 556  
Email: **dily@bshg.com**

Zákaznické poradenství  
Tel.: +420 251 095 555  
Email: **bosch.spotrebice@bshg.com**

Aktuální informace o servisu naleznete na internetových stránkách **[www.bosch-home.com/cz](http://www.bosch-home.com/cz)**.  
Zde máte možnost sjednat opravu pomocí online formuláře.



# Stolný mixér MMB64G6M



**BOSCH**

sk Návod na použitie





## **Použitie podľa určenia**

Spotrebič je určený iba na použitie v domácnosti. Používajte tento spotrebič len na také množstvo, ktoré je obvyklé pri použití v domácnosti.

Tento spotrebič je vhodný na mixovanie tekutín alebo polotvrdých potravín, krájanie alebo sekanie surového ovocia a zeleniny, výrobu pyrú, sekanie mrazených potravín (napríklad ovocia) alebo drvenie ľadu. Nie je možné ho použiť na spracovanie iných substancií alebo predmetov. Iné použitie je možné iba s použitím príslušenstva schváleného výrobcou.

Používajte iba originálne príslušenstvo dodané s vaším spotrebičom. Nikdy nepoužívajte toto príslušenstvo s inými spotrebičmi. Používajte tento spotrebič iba vnútri, pri izbovej teplote a v nadmorskej výške nižšej ako 2000 m.

## **Dôležité bezpečnostné pokyny**

Pozorne si prečítajte tento návod na použitie spotrebiča a odložte si ho na neskoršie nahliadnutie. Pri prípadnom odovzdaní spotrebiča ďalšej osobe nezabudnite odovzdať i tento návod na použitie. Pri nedodržaní týchto pokynov výrobca nezodpovedá za prípadné škody vyplývajúce z použitia spotrebiča. Tento spotrebič smú používať osoby so zníženými telesnými, zmyslovými alebo duševnými schopnosťami a nedostatkom skúseností iba pod dohľadom patričnej osoby či po zaškolení v oblasti bezpečného používania a možných rizík vyplývajúcich z používania spotrebiča. Udržujte deti mimo dosahu spotrebiča a sieťového kábla a nenechávajte ich spotrebič prevádzkovať. Deti sa so spotrebičom nesmú hrať. Čistenie a používateľskú údržbu nesmú vykonávať deti.

### **⚠ Nebezpečenstvo úrazu elektrickým prúdom a požiaru!**

- Spotrebič pripájajte a uvádzajte do prevádzky len podľa údajov uvedených na typovom štítku. Spotrebič používajte len v prípade, že sieťový prívod ani sám spotrebič nie je poškodený. Aby sa predišlo ohrozeniu, tento spotrebič smie opravovať iba technik nášho zákazníckeho servisu, napr. výmenu poškodeného sieťového kábla.
- Nepripájajte spotrebič k zásuvkám s časovým spínačom alebo diaľkovým ovládaním. Spotrebič majte počas prevádzky neustále pod dozorom!
- Spotrebič sa nesmie nachádzať v bezprostrednej blízkosti horúcich plôch, napr. varných dosiek. Sieťový kábel nesmie prísť do kontaktu s horúcim povrchom alebo viesť cez ostré hrany.
- Nikdy neponárajte základovú jednotku do tekutiny a nečistite ju v umývačke riadu. Nepoužívajte na čistenie spotrebiča parné čističe. Nedotýkajte sa spotrebiča vlhkými rukami.



- Po každom použití, kedykoľvek je spotrebič ponechaný bez dozoru, pred každou montážou či demontážou spotrebiča, pred jeho čistením a v prípade poruchy musí byť vždy spotrebič odpojený z elektrickej siete.

### **Nebezpečenstvo úrazu!**

- S ostrým mixovacím nožom si pri vyberaní nádoby a počas čistenia spotrebiča počínajte veľmi opatrne.
- Pred výmenou príslušenstva alebo pred kontaktom s jeho pohybujúcimi sa dielmi spotrebič vždy vypnite a odpojte z elektrickej siete.
- Do pripojeného mixéra nikdy nestrkajte prsty. Pred použitím musí byť mixér kompletne zložený a zakrytý vekom! Mixovaciu nádobu nasadzujte a snímajte len v pokojnom stave spotrebiča. Po vypnutí spotrebiča sa pohon ešte chvíľu mierne otáča.
- Univerzálny sekáčik musí byť pred použitím kompletne zostavený! Mixovacie nadstavce nasadzujte a snímajte len v pokojnom stave!

### **Nebezpečenstvo oparenia!**

- Pri spracovávaní horúcich tekutín uniká dierkou v pokrievke horúca para. Pri práci so spotrebičom vždy držte jednou rukou veko pevne zatvorené, ale nikdy otvor vo veku neprikrývajte rukou!
- Vložte do spotrebiča vždy maximálne 0,5 litra horúcej alebo peniacej tekutiny.
- Pri spracovávaní horúcich tekutín dbajte na zvýšenú pozornosť, lievikom vo veku môže unikat' horúca nahromadená para.

### **Nebezpečenstvo udusenía!**

Obalový materiál nenechávajte deťom na hranie.

### **Pozor!**

- Skontrolujte, či v mixovacej nádobe nie sú cudzie telesá. Nevkladajte do mixovacej nádoby žiadne predmety (napr. nože, lyžice). Potraviny stláčajte dovnútra iba pomocou stláčačadla!
- Odporúčame vám nenechávať spotrebič zapnutý dlhšie, ako je nevyhnutné na spracovanie prísad. Nepoužívajte spotrebič naprázdno.

### **Dôležité!**

Po každom použití, alebo pokiaľ sa spotrebič dlhší čas nepoužíval, dôkladne ho umyte. ➔ „Čistenie a údržba“ pozrite na strane 19

**Gratulujeme vám k zakúpeniu nového spotrebiča značky Bosch. Iné informácie o našich výrobkoch nájdete na našich webových stránkach.**

## Obsah

Použitie podľa určenia .....	3
Dôležité bezpečnostné pokyny .....	4
Bezpečnostné pokyny.....	5
Prehľad .....	5
Prevádzka .....	6
Čistenie a údržba .....	8
Čo robiť v prípade poruchy?.....	9
Recepty .....	9
Likvidácia spotrebiča .....	12
Záruka .....	12

## Bezpečnostné pokyny

### Zamknutie po spustení

Spotrebič je možné zapnúť iba v prípade, že je mixovacia nádoba pevne zacvaknutá.

### Automatické vypnutie

Ak sa počas prevádzky mixovacia nádoba oddelí od základného spotrebiča, celý spotrebič sa automaticky vypne.

### Ochrana proti prehriatiu

Ak sa počas používania spotrebiča pohon vypne, bola aktivovaná ochrana proti prehriatiu spotrebiča. Možné príčiny:

- veľké množstvo prísad,
- spotrebič je príliš dlho v prevádzke.

Pokiaľ sa aktivuje bezpečnostný systém, informácie nájdete v kapitole „Čo robiť v prípade poruchy?“.

## Prehľad

### 1 Základný spotrebič

#### 2 Otočný volič s osvetleným krúžkom

Pokiaľ je spotrebič pripravený na použitie (**on**), začne osvetlený krúžok pomaly blikať. Počas použitia spotrebiča osvetlený krúžok zostane zapnutý. Rýchle blikanie znamená poruchu (pozrite „Čo robiť v prípade poruchy?“).

#### a MMB43.. :

**0/off** = Stop

**on** = Spotrebič je zapnutý

**1** = Najnižšia prevádzková rýchlosť

**5** = Najvyššia prevádzková rýchlosť

#### b MMB64.. :

**0/off** = Stop

**on** = Spotrebič je zapnutý

**min** = Najnižšia prevádzková rýchlosť

**max** = Najvyššia prevádzková rýchlosť

**Pulse** = Pulzní spínač pro maximálnu rýchlosť, držte ho stlačený v požadovanom čase mixovania.

#### c MMB65.. :

**0/off** = Stop

**on** = Spotrebič je zapnutý

**min** = Najnižšia prevádzková rýchlosť

**max** = Najvyššia prevádzková rýchlosť

### 3 Rýchla voľba tlačidiel

Pre optimálne výsledky si prednastavte tlačidlá. U niektorých modeloch:



 = na drvenie ľadu (ľadová triešť). Stlačte tlačidlo krátko 1x.

 = pre miešané nápoje a smoothie. Stlačte tlačidlo krátko 1x. Pre ešte lepšie výsledky stlačte tlačidlo druhýkrát.

 = na krájanie prísad v univerzálnom sekáčiku. Stlačte tlačidlo krátko 1x.

**Pulse** = pulzní spínač pre maximálnu rýchlosť. Držte ho stlačený počas požadovanej dĺžky mixovania.

Postupujte podľa **Obrázka** !

Ak stlačíte tlačidlo pre rýchlu voľbu   , spustia sa prednastavené programy. Pre predčasné ukončenie programu stlačte tlačidlo pre rýchlu voľbu alebo nastavte otočný volič do pozície **0/off**.

**4 Kryt na sieťový kábel**

**5 Pohon**

**6 Tesniaci krúžok s mixérom/mixovacím nožom a tesnením**

Používa sa mixovacia nádoba a univerzálna mixovacia nádoba.

**7 Mixovacia nádoba vyrobená z borosilikátového skla**

Obzvlášť silné žiaruvzdorné sklo, je v ňom možné spracovávať aj veľmi horúce prísady.

**8 Veko s plniacim otvorom**

**9 Odmerka s ryskou** (max. 50 ml)

**10 Sitko na smoothie\***

Na prípravu ovocných a iných prísad do džúsov a smoothie. Sitko zaistí, že sa kôstky a iné pevné prísady odfiltrujú a nedostanú sa do nápojov.

**11 Univerzálna mixovacia nádoba\***

**12 Stláčadlo**

Na stlačenie prísad, ktoré prilnú k okraju alebo sa ľahko nerozmixujú pomocou mixovacieho noža.

\* Neplatí pre všetky modely

---

## Prevádzka

### Príprava spotrebiča

- Pred prvým použitím vášho spotrebiča všetky jeho diely riadne umyte, pozrite „Čistenie a údržba“.
- Umiestnite základný spotrebič na hladký, čistý povrch.
- Odmotajte sieťový kábel na požadovanú dĺžku.

## Mixér

Mixér je vhodný na

- mixovanie a penenie tekutín,
- krájanie a sekanie surového ovocia a zeleniny, orechov a čokolády,
- mixovanie polievok, vareného ovocia a zeleniny,
- prípravu majonézy a omáčok.

Spotrebič je vhodný na prípravu nasledujúceho množstva potravín:

Pevné potraviny	100 g
Tekutiny	max. 1,5 l
Horúce či penivé tekutiny	max. 0,5 l

**⚠ Nebezpečenstvo poranenia ostrým nožom/rotujúcim pohonom!**

Do pripojenej mixovacej nádoby nikdy nestrkajte prsty. Pred použitím musí byť mixér kompletne zložený a zakrytý vekom! Mixovacia nádobu nasadzujte a snímajte len v pokojnom stave spotrebiča. Po vypnutí spotrebiča sa pohon ešte chvíľu mierne otáča.

**⚠ Nebezpečenstvo oparenia!**

Pri spracovávaní horúcich tekutín uniká dierkou v pokrievke horúca para. Nalejte do spotrebiča maximálne 0,5 litra horúcej alebo peniacej tekutiny.

**Varovanie!**



Nikdy nepoužívajte spotrebič naprázdno. Spotrebič musí byť pred použitím kompletne zložený. Naskrutkujte mixovacia nádobu na základný spotrebič.

**Obrázok **

- Otočte mixovacia nádobu hore dnom.
- Umiestnite na spotrebič tesniaci krúžok. Skontrolujte, či je tesnenie správne nasadené.

**Dôležité pokyny**

Pokiaľ je tesnenie poškodené alebo nie je správne nasadené, tekutina môže z mixéra vytečť.

- Uchopte tesniaci krúžok za rukoväť a vložte ho do mixovacej nádoby. Všímajte si tvary jednotlivých súčiastok (**Obrázok **)!
- Posuňte rukoväť (**Obrázok **). Tesniaci krúžok sa zacvakne do mixovacej nádoby.

- Mixovaciu nádobu otočte hore dnom.
  - Naskrutkujte mixovaciu nádobu na motor základného spotrebiča. Šípka na mixovacej nádobe smeruje k bodke na základnom spotrebiči.
  - Nasadzte mixovaciu nádobu tak, že ju úplne otočíte **v smere hodinových ručičiek**.
  - Vložte prísady.
  - Nasadzte veko a zacvaknite ho. Vložte do plniaceho otvoru odmerku.
  - Zasuňte vidlicu sieťového kábla do zásuvky.
  - Zapnite spotrebič: nastavte otočný volič do pozície **on**.
  - Nastavte otočný volič na požadovaný stupeň rýchlosti.
- alebo
- Stlačte požadované tlačidlo pre rýchlu voľbu (☰ alebo ☱).
  - Počas prevádzky mixéra držte okraj jeho veka. Nedotýkajte sa plniaceho otvoru!

### Odporúčaná prevádzková rýchlosť

Príprava majonézy	MIN/MAX*
Polievky	MAX
Smoothie	☑ /MAX
Surové ovocie a zelenina	MAX
Kokteily, mliečne kokteily	☑ /MAX
Mrazené prísady	MAX
Kocky ľadu	☑ /Pulse
Veľmi tvrdé prísady	Pulse

\* **MIN** = Najnižšia prevádzková rýchlosť  
**MAX** = Najvyššia prevádzková rýchlosť

### Pridanie ďalších prísad

- Nastavte otočný volič do pozície **0/off**.
  - Snímte veko.
  - Pridajte ďalšie prísady.
- alebo
- Vyberte odmerku.
  - Pomocou plniaceho otvoru vo veku pridajte tekutiny a pevné prísady (menšie kúsky).
  - Spotrebič znovu zapnite.

## Použitie stláčadla

### ⚠ Nebezpečenstvo úrazu!

Stláčadlo nikdy nepoužívajte bez veka!

### Obrázok ☒

- Vyberte odmerku.
- Vložte stláčadlo do plniaceho otvoru.
- Pomocou stláčadla vložte potraviny určené na spracovanie do otvoru mixovacej nádoby smerom k mixovaciemu nožu.
- Potom okamžite stláčadlo vyberte. Vložte do plniaceho otvoru odmerku.

**Upozornenie:** Použitie stláčadla môže výrazne zlepšiť kvalitu mixovacieho procesu.

## Použitie sitka na smoothie

S týmto sitkom ľahko vyrobíte hladké smoothie z čerstvého ovocia, mlieka, sójového mlieka, jogurtu a ovocných štiav.

### Obrázok ☒

- Pripravte mixér podľa vyššie uvedených pokynov.
- Po pripojení a naskrutkovaní sitka na smoothie ho vložte do mixovacej nádoby.
- Nasadzte veko a zacvaknite ho.
- Zasuňte vidlicu sieťového prívodu do zásuvky.
- Umiestnite požadované prísady pomocou plniaceho otvoru do mixovacej nádoby, ak treba, najprv ovocie nasekajte na kúsky.

### Varovanie!

Nevkladajte do mixovacej nádoby veľké, tvrdé prísady, napr. jadrá z avokáda alebo slivky.

- Vložte do plniaceho otvoru odmerku.
- Zapnite spotrebič.

## Po použití spotrebiča

- Nastavte otočný volič do pozície **0/off**.
- Odpojte sieťovú zástrčku.
- Otočte mixovacou nádobou proti smeru hodinových ručičiek a vyberte ju.
- Snímte z mixovacej nádoby veko.
- Mixovaciu nádobu vyprázdňte.

### Pokyny na použitie sitka na smoothie:

Vyberte z veka odmerku a zasuňte ju do sitka na smoothie. Zabráni sa vypadnutiu celých čiaštočiek do nápoja.

- Otočte mixovaciu nádobu hore dnom, aby otvor smeroval dole.
- Vyberte tesniaci krúžok. Vykonáte to tak, že ohnete rukoväť hore a tesniaci krúžok vyberte.
- Očistite všetky časti spotrebiča, pozrite „Čistenie a údržba“.

## Univerzálny sekáčik

Na krájanie menšieho množstva mäsa, tvrdého syra, cibule, petržlenu, cesnaku, ovocia a zeleniny.

Postupujte podľa **Obrázka 9!**

Do spotrebiča nie je možné vkladať kávové zrná, celé čierne korenie, cukor, mak a chren.

**Upozornenie:** Pokiaľ nie je univerzálny sekáčik súčasťou vášho ručného mixéra, môžete si ich objednať v našom zákazníckom servise (č. produktu 12007111).

### **⚠ Nebezpečenstvo poranenia ostrým nožom/rotujúcim pohonom!**

Mixovacie nadstavce nasádzajte a snímajte len v pokojnom stave spotrebiča.

#### **Obrázok 9**

- Á Otočte univerzálnu mixovaciu nádobu hore dnom.
- Á Do univerzálneho sekáčika pridajte potraviny, ktoré si prajete nakrájať.
- Á Umiestnite na spotrebič tesniaci krúžok. Skontrolujte, či je tesnenie správne nasadené.

### Dôležité pokyny

Pokiaľ je tesnenie poškodené alebo nie je správne nasadené, tekutina môže z mixéra vytečť.

- Á Uchopte tesniaci krúžok za rukoväť a vložte ho do univerzálnej mixovacej nádoby. Všimajte si tvary jednotlivých súčiastok (**Obrázok 9-2!**)
- Posuňte rukoväť (**Obrázok 9-3**). Tesniaci krúžok sa zacvakne do univerzálnej mixovacej nádoby.
- Univerzálnu mixovaciu nádobu otočte hore dnom.

- Naskrutkujte univerzálnu mixovaciu nádobu na motor základného spotrebiča. Sípka na univerzálnej mixovacej nádobe smeruje k bodke na základnom spotrebiči.
- Nasadte univerzálnu mixovaciu nádobu tak, že ju úplne otočíte v smere hodinových ručičiek.
- Zapnite spotrebič: nastavte otočný volič do pozície on.
- Nastavte otočný volič do pozície **Pulse** a držte.

alebo

- Stlačte požadované tlačidlo pre rýchlu voľbu (  alebo **Pulse**, podľa modelu)

**Upozornenie:** Čím dlhšie bude spotrebič zapnutý, tým jemnejšie budú prísady nakrájané. V prípade bylín dosiahnete výsledok už veľmi skoro po zapnutí spotrebiča.

## Po použití spotrebiča

- Nastavte otočný volič do pozície **0/off**.
- Odpojte sieťovú zástrčku.
- Uvoľnite univerzálnu mixovaciu nádobu tým, že ju otočíte proti smeru hodinových ručičiek a snímate ju.
- Univerzálnu mixovaciu nádobu otočte hore dnom.
- Vyberte tesniaci krúžok. Vykonáte to tak, že ohnete rukoväť hore a tesniaci krúžok vyberte.
- Univerzálnu mixovaciu nádobu vyprázdňte.
- S použitím vhodného nástroja (napr. lyžice) vyberte z mixovacej nádoby zvyšok nasekaných potravín.
- Očistite všetky časti spotrebiča, pozrite „Čistenie a údržba“.

---

## Čistenie a údržba

Spotrebič nevyžaduje žiadnu údržbu! Dôkladné čistenie vám zaručí jeho dlhú životnosť. Prehľad čistiacich úkonov pre jednotlivé časti spotrebiča nájdete na **Obrázku 10**.

### **⚠ Nebezpečenstvo zásahu elektrickým prúdom!**

Nikdy neponárajte základný spotrebič do vody a nečistite ho pod tečúcou vodou alebo v umývačke riadu.

#### **Varovanie!**

Nepoužívajte žiadne abrazívne čistiace prostriedky. Môže sa tak poškodiť povrch spotrebiča.

### Tipy:

- Odporúčame vám umyť časti spotrebiča ihneď po použití. Zabránite tak tomu, aby zvyšky potravín prischli k plastu, prípadne aby začali oxidovať s plastmi (napr. esenciálne oleje v bylinách).
- Pri spracovaní napr. červenej kapusty dochádza z zafarbeniu plastových dielov, ktoré je možné odstrániť niekoľkými kvapkami stolového oleja.

### Čistenie základného spotrebiča

- Odpojte sieťovú zástrčku.
- Utrite základný spotrebič vlhkou handričkou. V prípade potreby pridajte malé množstvo umývacieho prostriedku.
- Potom ho osušte.

### Čistenie tesniaceho krúžku

#### ⚠ Nebezpečenstvo poranenia ostrým nožom!

Nedotýkajte sa mixovacieho noža holými rukami. Umyte ho kefkou. Neumývajte mixovaciu nádobu ani pohon v umývačke riadu, iba ich očistite pod tečúcou vodou pomocou kefy. Nenamáčajte do vody! Pred čistením snímte tesnenie.

### Čistenie mixéra

Mixovaciu nádobu, sitko na smoothie, veko a odmerku je možné umývať v umývačke riadu.

**Tip:** Nalejte do mixéra trochu vody s prostriedkom na umývanie riadu. Na niekoľko sekúnd mixér zapnite na stupeň **Pulse**. Vylejte vodu a prepláchnite mixér čistou vodou.

### Čistenie univerzálneho sekáčika

Univerzálny sekáčik nie je možné umývať v umývačke riadu.

## Čo robiť v prípade poruchy?

#### ⚠ Nebezpečenstvo úrazu!

Predtým, ako začnete riešiť akúkoľvek poruchu, vždy vytriahnite sieťovú zástrčku.

#### Dôležité pokyny

- Otočný volič s osvetleným krúžkom rýchlo bliká,
- pokiaľ mixovacia nádoba alebo univerzálny sekáčik nie sú správne pripojené,
  - pokiaľ sa počas prevádzky mixovacia nádoba alebo univerzálny sekáčik oddelí od základného spotrebiča,
  - pokiaľ sa motor spotrebiča zastaví z dôvodu prehriatia.

### Porucha:

Mixér sa nespustí alebo sa počas prevádzky vypne.

#### Možná príčina:

Spotrebič je preťažený (napr. niektorý z nástrojov je upchatý potravinami) a elektronická poistka vypadla.

#### Odstránenie:

- Nastavte otočný volič do pozície **0/off**.
- Odpojte sieťovú zástrčku.
- Eliminujte príčinu preťaženia.
- Spotrebič znovu zapnite.

#### Možná príčina:

Došlo k oddeleniu mixovacej nádoby alebo univerzálneho sekáčika od základného spotrebiča.

#### Odstránenie:

- Nastavte otočný volič do pozície **0/off**.
- Nasadzte správne mixovaciu nádobu alebo univerzálnu mixovaciu nádobu a naskrutkujte ju na doraz.
- Spotrebič znovu zapnite.

#### Dôležité pokyny

Ak nebudete schopní opraviť poruchu svojpomocne, kontaktujte, prosím, náš zákaznícky servis (pozrite zoznam zákazníckych servisov v záverečnej časti tohto návodu na použitie).

## Recepty

#### Všeobecné informácie:

Najprv zmiešajte pevné prísady s polovičným množstvom vody, potom prilejte zvyšnú tekutinu. Pri príprave smoothie potom, čo scedíte tekutinu, umiestnite mixovaciu nádobu späť do správnej pozície a krátko spotrebič zapnite na najvyšší stupeň, vďaka tomu sa uvoľní zvyšná tekutina.

### Majonéza

**Upozornenie:** Majonézu je možné v mixéri pripraviť iba s použitím celých vajec (bielok i žltok).

#### Základný recept:

- 1 vajce
- 15 g octu alebo citrónovej šťavy
- štipka soli
- štipka cukru
- 250 ml oleja

Prísady musia mať rovnakú teplotu.



- Zapnite mixér na nízky stupeň rýchlosti.
- Spracovávajúce prísady (okrem oleja) v mixéri na nízkom stupni počas niekoľkých sekúnd.
- Prepnite mixér na maximálny výkon, pomaly prilievajte olej do lievika a miešajte približne 2 minúty.

## Horúca čokoláda

- 50–75 g mrazenej čokolády na varenie
- 1/2 l teplého mlieka
- Smotana na šľahanie a nastrúhaná čokoláda podľa potreby
- Nasekajte čokoládu na varenie na kúsky (približne 1 cm) a celkom ju mixérom rozmixujte na najvyššiu rýchlosť.
- Vypnite mixér a prilejte do lievika mlieko.
- Mixujte počas 1 minúty na maximálnom stupni rýchlosti.
- Nalejte horúcu čokoládu do pohárov a prípadne podávajte so šľahačkou a nastrúhanou čokoládou.



## Banánový shake

- 2–3 banány (cca 300 g)
- 2–3 vrchovaté lyžice vanilkovej alebo citrónovej zmrzliny (80 – 100 g)
- 2 balíčky vanilkového cukru
- 1/2 l mlieka
- Umiestnite všetky prísady do mixovacej nádoby.
- Stlačte tlačidlo  pre rýchlu voľbu.



alebo

- Mixujte počas 1 minúty na maximálnom stupni rýchlosti.

**Tip:** Tento recept je možné pripraviť aj s pomocou sitka na smoothie.

## Ovocný pohár

- 250 g mrazeného ovocia (napr. jahody, banán, pomaranč, jablko)
- 50 – 100 g cukru
- 500 ml studenej vody
- ľad podľa potreby
- Ošúpte ovocie a nakrájajte ho na kúsky.
- Pred ďalším spracovaním čerstvé ovocie najprv zmrazte.



- Umiestnite všetky prísady (okrem ľadu) do mixovacej nádoby.
- Stlačte tlačidlo  pre rýchlu voľbu alebo
- Mixujte počas 1 minúty na maximálnom stupni rýchlosti.
- Podávajte so zmrzlinou.

## Kokteil pre športovcov

- 2–3 pomaranče (cca 600 g)
  - 1 – 2 citróny (cca 150 g)
  - 1/2-1 lyžice cukru alebo medu
  - 1/4 l jablčnej šťavy
  - 1/4 l minerálnej vody
  - kocky ľadu podľa potreby
  - Ošúpte pomaranče a jablká a nakrájajte ich na kúsky.
  - Umiestnite všetky prísady (okrem jablčnej šťavy a minerálnej vody) do mixovacej nádoby.
  - Stlačte tlačidlo  pre rýchlu voľbu.
- alebo
- Mixujte počas 1 minúty na maximálnom stupni rýchlosti.
  - Pridajte jablčnú šťavu a minerálnu vodu.
  - Krátko rozmixujte, kým nevznikne pena.
  - Nalejte kokteil do pohárov a prípadne podávajte s kockami ľadu.



## Zelené smoothie

- 1 zelené jablko (cca 100 g)
  - šťava z jedného citróna (približne 20 g)
  - 20 g kapusty
  - 10 g zeleru
  - 10 g listov koriandru
  - 10 g ľanových semienok
  - 1 g mletej škorice
  - 250 g vlažnej vody
  - Nakrájajte jablko, zeler a kapustu na kúsky.
  - Nalejte do mixovacej nádoby trochu vody.
  - Všetky pevné prísady vložte do sitka na smoothie a dolejte ich vodou.
  - Stlačte tlačidlo  pre rýchlu voľbu.
- alebo
- Miešajte počas 60 sekúnd na stupni **Pulse**.



**Tip:** Tento recept je možné pripraviť aj bez sitka na smoothie.

**Hroznové smoothie**

- 250 g bieleho hrozna
- 25 g baby špenátu
- 100 g kúskov mrazeného banánu
- 200 ml studeného zeleného čaju (vhodného pre deti)
- Nalejte do mixovacej nádoby trochu čaju.
- Vložte do sitka na smoothie hroznovú šťavu, špenát a kúsky banánov a zalejte ich zvyšným čajom.
- Stlačte tlačidlo  pre rýchlu voľbu, alebo
- Mixujte na najvyššej rýchlosti, kým nie je smoothie hotové.

**Dezert z červeného ovocia**

- 400 g ovocia (vykôstkovaných višni, malín, čiernych alebo červených ríbezlí, jahôd, ostružín)
- 100 ml višňovej šťavy
- 100 ml červeného vína
- 80 g cukru
- 1 balíček vanilkového cukru
- 2 lyžice citrónovej šťavy
- štipka (mletého) klinčeka
- štipka (mletej) škorice
- 8 plátkov želatíny
- Namočte želatínu cca na 10 minút do studenej vody.
- Všetky prísady (okrem želatíny) privedzte do varu.
- Osušte želatínu a rozohrejte ju v mikrovlnnej rúre, nesmie sa však variť.
- Mixujte horúce ovocie a želatínu na maximálnej rýchlosti počas cca 1 minúty.
- Nalejte dezert z červeného ovocia do malých pohárikov, ktoré ste predtým vypláchli studenou vodou, a uložte pohárikov do chladničky.

**V mixovacej nádobe spracováajte maximálne 500 ml horúcej tekutiny!**

**Tip:** Dezert z červeného ovocia chuť výborne so šľahačkou alebo vanilkovou omáčkou.

**Bazalkové pesto**

- 10 g píniových orieškov
- 3 g cesnaku
- 5 g soli
- 40 g parmezánu
- 10 g čerstvej bazalky
- 70 g olivového oleja
- Umiestnite píniové oriešky, cesnak, soľ a parmezán do sklenenej mixovacej nádoby a uzamknite ju tesniacim krúžkom.
- Mixujte počas 15 sekúnd na stupni **Pulse**.
- Pridajte bazalku a olivový olej a všetko mixujte počas 10 sekúnd na stupni **Pulse**.

**Tekvicová polievka**

- 600 g žltej tekvice
- 200 g zemiakov
- 1 l zeleninového vývaru
- 2 cibule
- 2 strúčiky cesnaku
- mleté čierne korenie a soľ
- 30 g masla
- 2 lyžice extra panenského olivového oleja
- 5–6 lístkov bazalky
- 2–3 lístky šalvie
- 1 vetvička petržlenu
- 1 vetvička tymianu
- 1 vetvička majoránu
- 1/4 lyžičky mletej škorice
- strúhaný parmezán podľa chuti
- Ošúpte tekvicu, vyberte z nej semenka a nakrájajte ju na plátky. Nakrájajte tekvicu na malé kúsky.
- Ošúpte zemiaky a tiež ich nakrájajte na malé kúsky.
- Ošúpte cibuľu, nakrájajte ju najemno a jemne opražte na panvici s maslom, olivovým olejom a nasekaným cesnakom.
- Pridajte tekvicu a kúsky zemiakov a za neustáleho miešania duste domäkka. Postupne prilievajte zeleninový vývar a pridajte tiež bylinky.
- Duste približne 25 – 30 minút pri nízkej teplote a ak treba, priliepte viac vývaru.
- Vyberte bylinky von z polievky.





## sk Likvidácia spotrebiča

- Môžete dochutiť soľou a čiernym korením, posypať štipkou škorice a pridať kvapku extra panenského olivového oleja.
- Vložte do mixovacej nádoby vždy iba 500 ml z celkového množstva zmesi a rozmixujte dohľadka.

### V mixovacej nádobe spracovávajúte maximálne 500 ml horúcej tekutiny!

- Podávajte s jemne nastrúhaným parmezánom.

## Mrkvová polievka s rascou



- 780 g mrkvy
- 720 ml vody
- 1 lyžička rasce
- soľ a čierne korenie
- Nakrájajte mrkvu na kocky (cca 15 x 15 mm).
- Nasypte mrkvu do mixovacej nádoby a zalejte vodou.
- Niekoľko sekúnd mixujte na maximálnom stupni rýchlosti.
- Nalejte zmes do hrnca a prisypte rascu.
- Všetko varte dohromady počas 30 minút. Pokiaľ si prajete mať polievku redšiu, prilejte do nej viac vody.
- Dochuťte soľou a čiernym korením.

## Likvidácia spotrebiča



Likvidujte obalové materiály ekologickým spôsobom. Tento spotrebič je označený v súlade s európskou smernicou 2012/19/EU, ktorá sa týka elektrických a elektronických spotrebičov (waste electrical and electronic equipment – WEEE). Táto smernica udáva rámec pre spätný odber a recykláciu použitých spotrebičov v celej EÚ. O aktuálnych spôsoboch likvidácie sa, prosím, informujte u svojho odborného predajcu.

## Záruka

Na tento spotrebič sa vzťahujú záručné podmienky stanovené zastúpením v danom štáte. Podrobnosti o týchto podmienkach je možné získať u predajcu, u ktorého ste spotrebič kúpili. Pre reklamácie v záručnej lehote je nutné predložiť doklad o kúpe. Zmeny sú vyhradené.

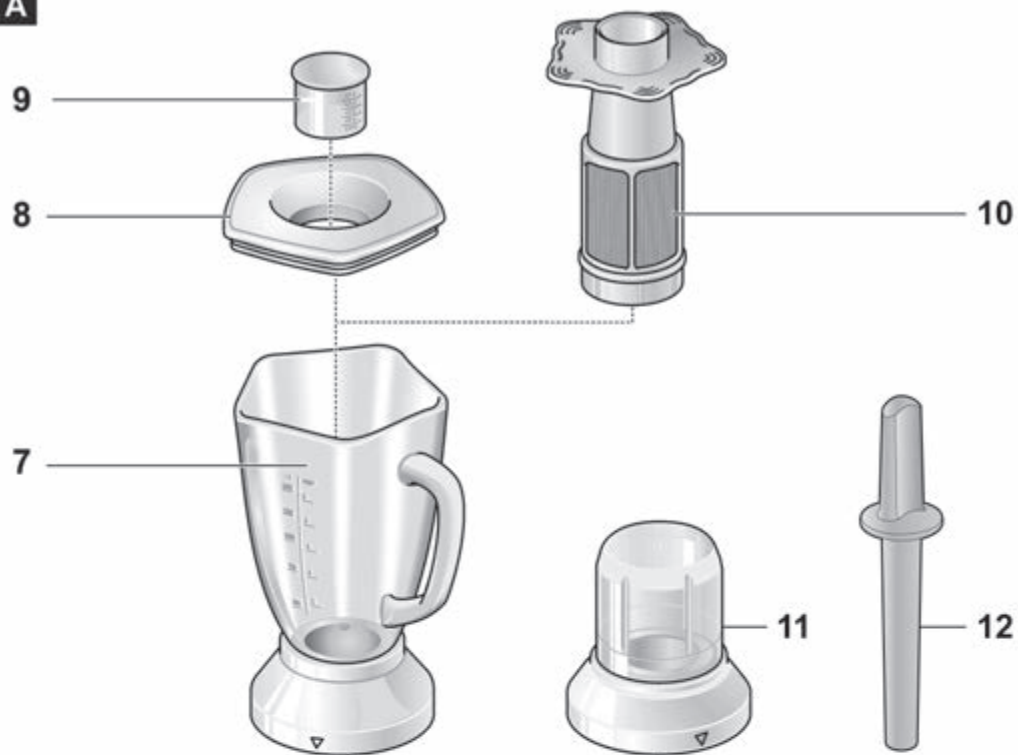
**A****MMB65...**

2c

3

**MMB64...**

2b

3

**MMB43...**

2a

3

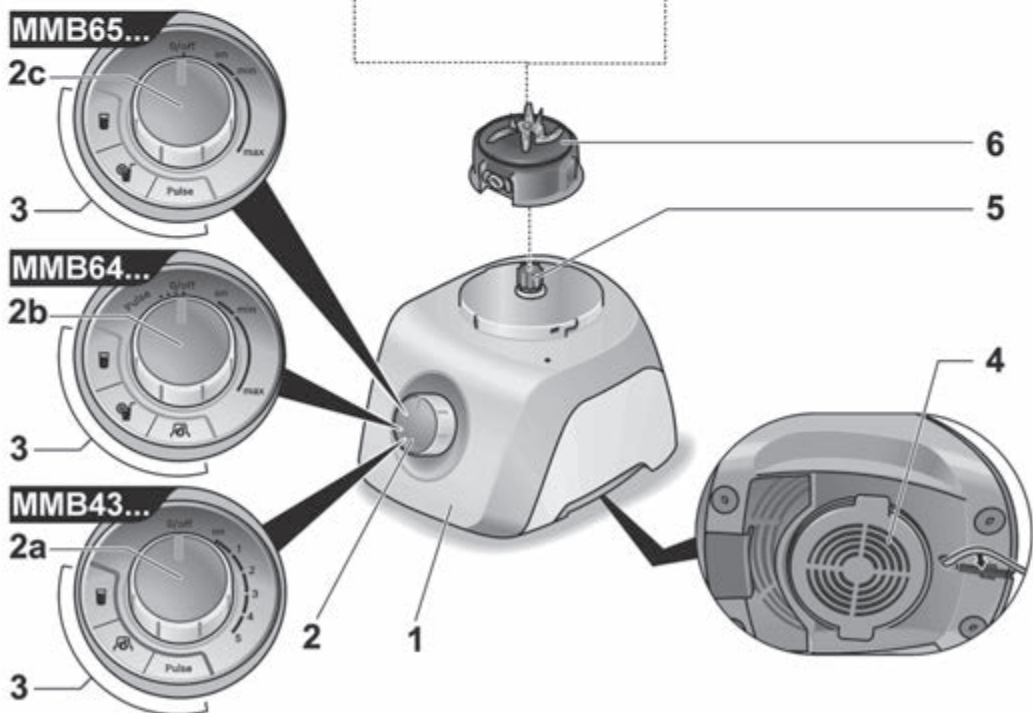

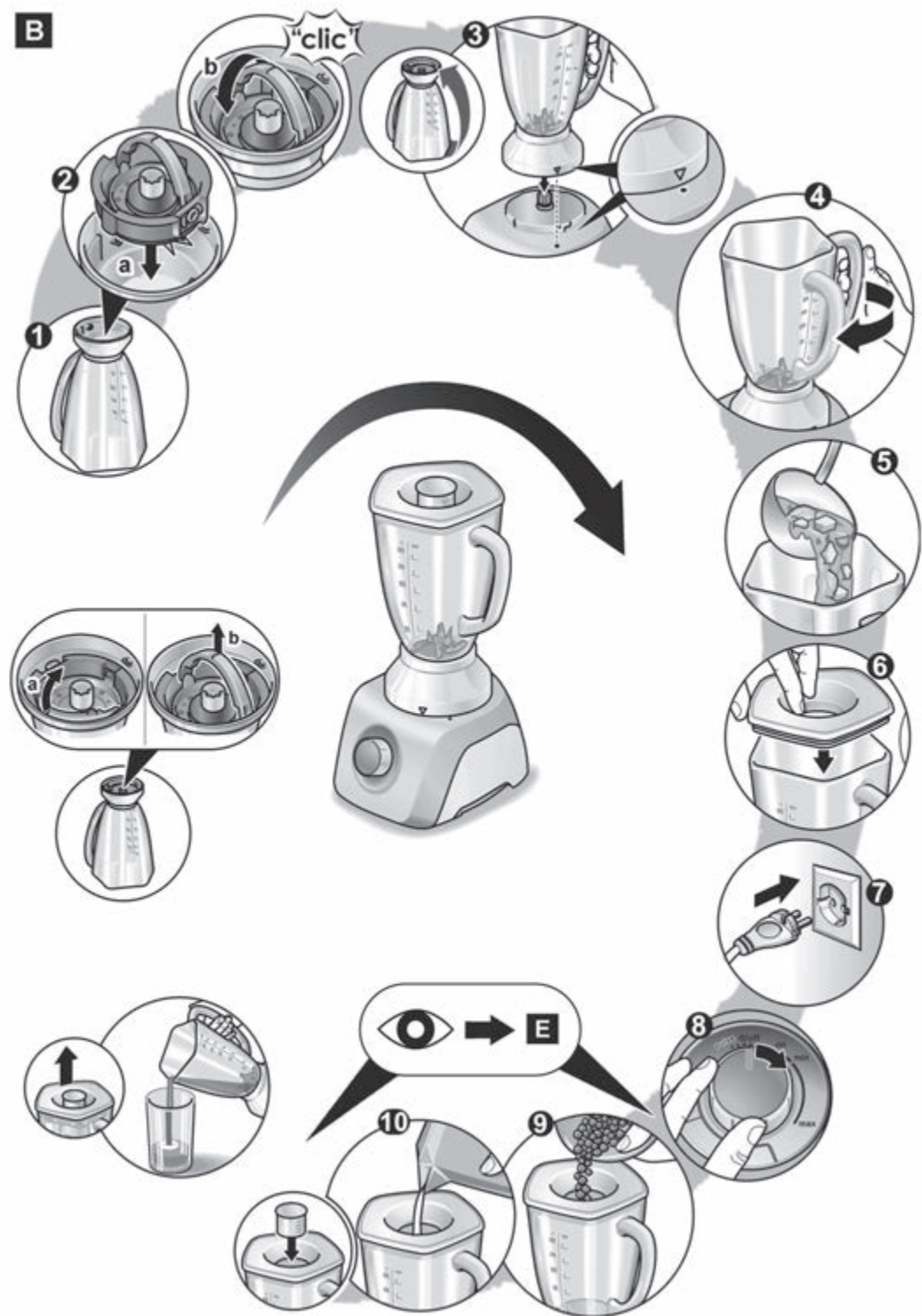
**B**

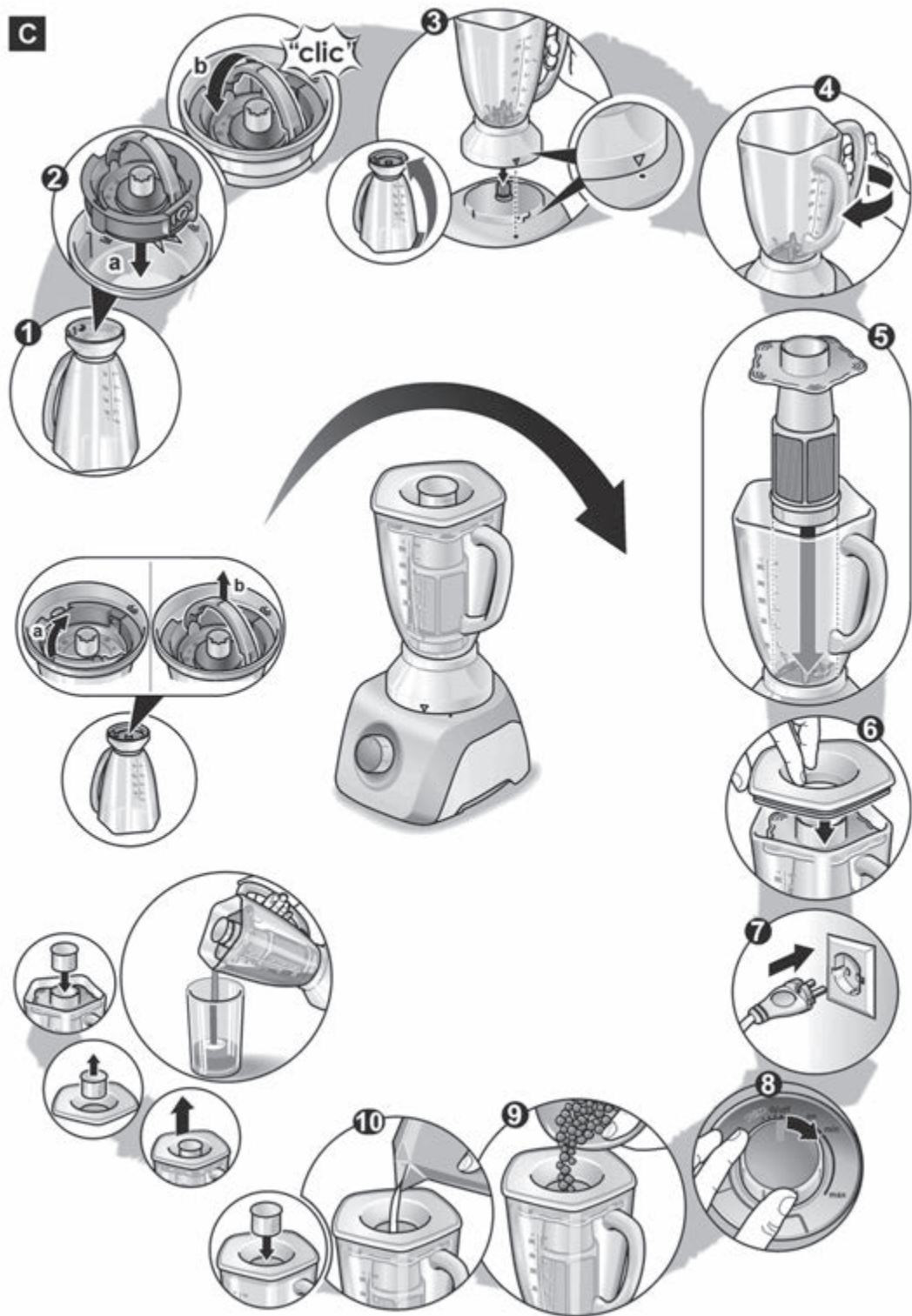



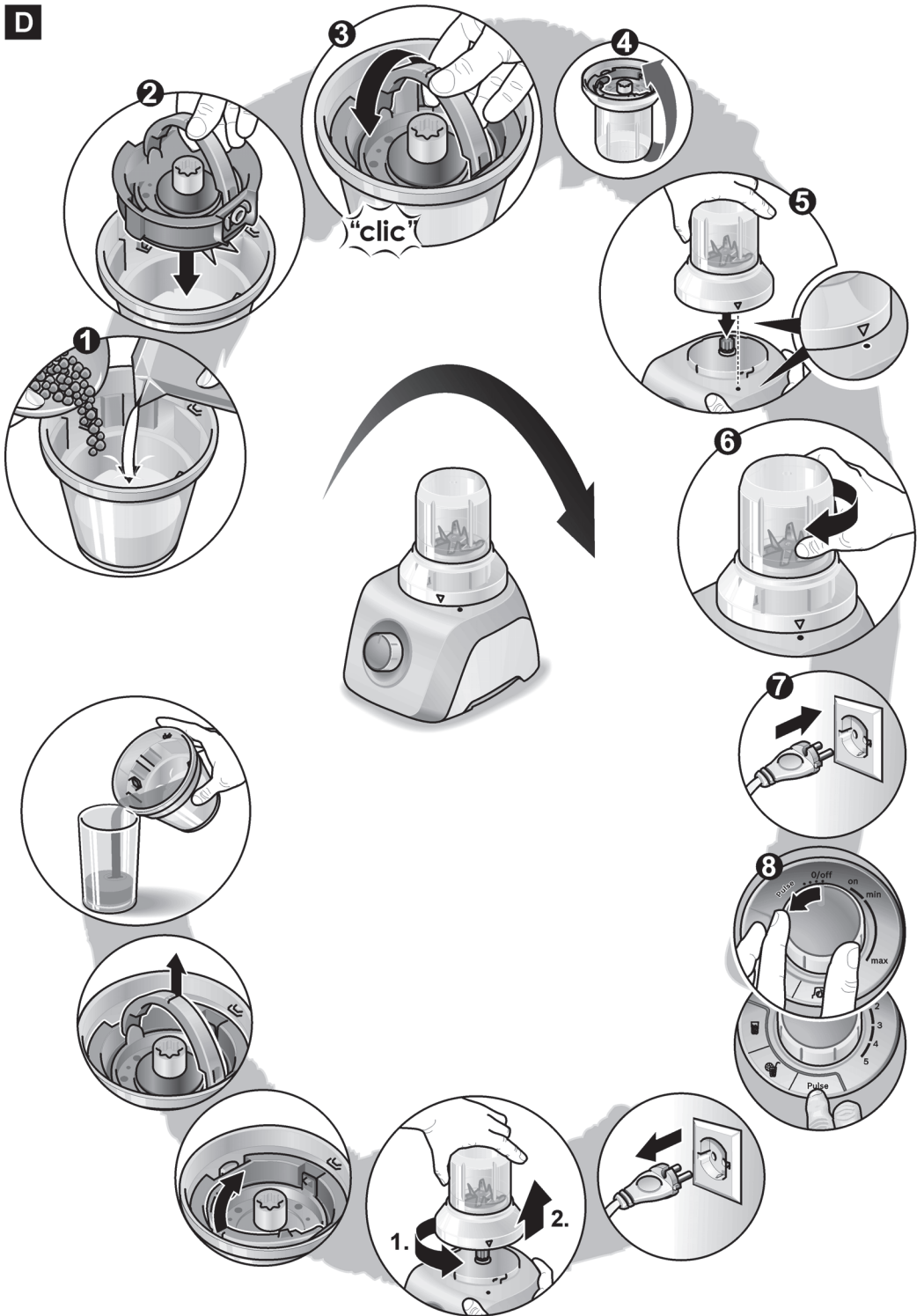

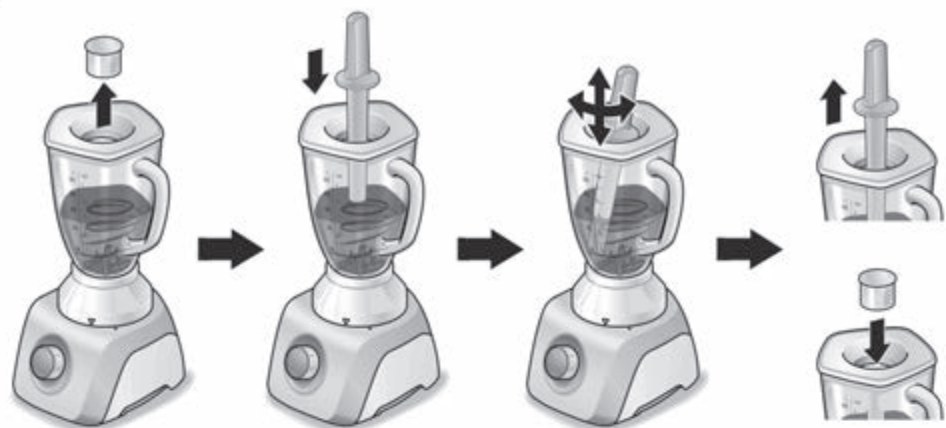
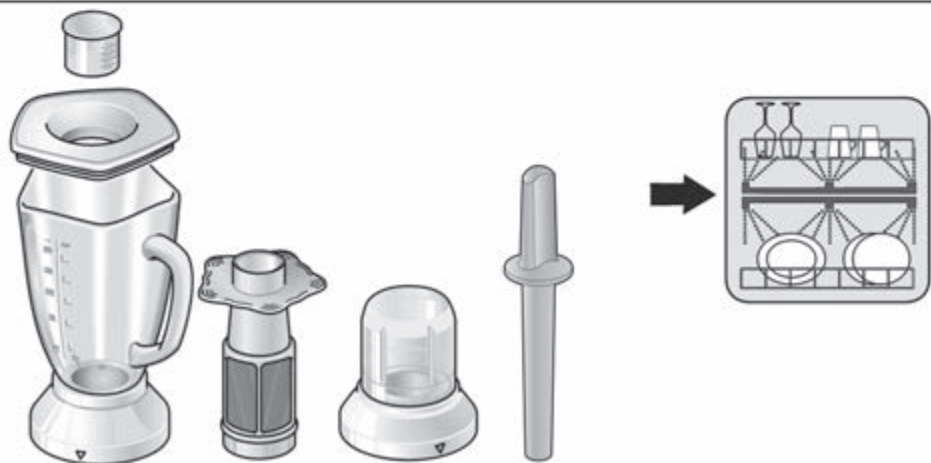
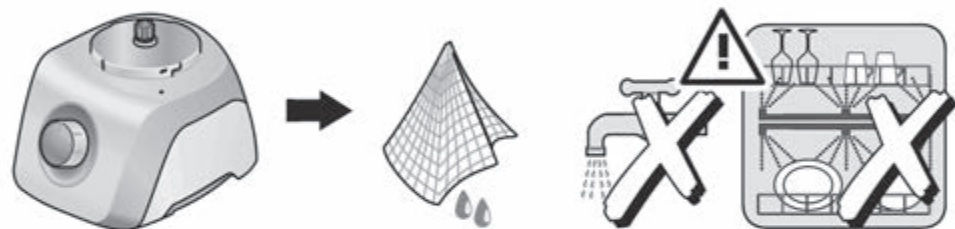













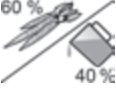











**C**

D



**E****F**

**F**

					 MAX	
	✓		✓	1500 ml	180 s 1-3 x	max 
	✓		✓	 60% 40%	180 s 1-3 x	max 
	✓			500 ml	60 s	min - max
	✓			10 x 10 g (100 g)	20 x 2 s 1 x	Pulse 
	✓	✓		100 g	 8-30 s  7-15 s	max
	✓	✓		75 g	 8-15 s  4-8 s	max
	✓	✓		50 g	 3-6 x 1 s  1 x	Pulse 
	✓	✓		20 x 	 8 x 1 s  2 x	Pulse 
		✓		100 g	 15 s (CNSM12)  10 s (CNSM13)	max

**BOSCH**

Stvorené pre život

# Záručný list

firmy BSH domácí spotřebiče s.r.o.

**2 roky**záruka od výrobcu  
na všetky spotrebiče

Dovozca: BSH domácí spotřebiče s.r.o.

Radlická 350

158 00 Praha 5

Výrobok:	Produktové číslo: E-Nr.
	Poradové číslo: FD
Dátum predaja, pečiatka, podpis	Dátum montáže, pečiatka, podpis

Predajca je povinný úplne a čitateľne vyplniť všetky požadované údaje v záručnom liste v deň predaja spotrebiča. Neoddeliteľnou súčasťou tohto záručného listu je daňový doklad o predaji výrobku.

Záručný list je dokladom práv spotrebiteľa v zmysle Občianskeho zákonníka. Je súčasťou výrobku s výrobným číslom uvedeným na prednej strane tohto záručného listu, zvlášť v prípadoch dlhších než zákonom daná záručná lehota je záručný list jedným z dokázateľných prostriedkov práv užívateľa. Je v záujme spotrebiteľa, aby si skontroloval správnosť a úplnosť všetkých uvedených údajov, ako i to, či dostal od predajcu záručný list so správnym označením pre uvedený druh výrobku.

Odporúča sa, aby výrobky montoval a uviedol do prevádzky autorizovaný servis, ktorý poskytuje záruku odbornej montáže, predvedenie a preskúšanie výrobku.

Montáž a inštalácia spotrebiča musí byť vykonaná v súlade s vyhláškou ÚBP SR č. 718/2002 Z. z. súvisiacich predpisov a noriem v platnom znení.

Pred montážou výrobku je nutné, aby boli splnené všetky podmienky pre pripojenie na inžinierske siete podľa platných noriem a podľa návodu na použitie.

**Zápisy o uskutočnených opravách:**

Dátum objed. opravy	Dátum dokončenia	Číslo oprav. listu	Stručný opis poruchy



## Upozornenie pre predajcov

Predajca je povinný dať zákazníkovi platný doklad o predaji, kde bude uvedený dátum predaja a označenie spotrebiča, a súčasťou dokladu o kúpe tovaru je správne a úplne vyplnený záručný list v deň predaja výrobku. V prípade predpredajnej reklamácie je potrebné predložiť riadne vyplnený reklamačný protokol.

### Záručné podmienky

- na výrobok sa poskytuje záručná lehota **24 mesiacov** odo dňa zakúpenia výrobku kupujúcim
- spotrebiteľ je oprávnený chybu vytknúť do šiestich mesiacov od jej zistenia, najneskôr však do uplynutia záručnej lehoty
- pri reklamácií je podmienkou predložiť platný daňový doklad o kúpe výrobku (napr. pokladničný blok, faktúru a pod.)
- ak je výrobok používaný na iný než výrobcom stanovený účel alebo je výrobok používaný v rámci predmetu obchodnej činnosti, poskytuje sa záručná lehota 6 mesiacov odo dňa zakúpenia, keďže spotrebiče sú určené výhradne na použitie v domácnosti
- za chybu výrobku sa nepovažuje jeho nadmerné opotrebovanie a z toho vyplývajúce absencie niektorých pôvodných vlastností, ktoré boli spôsobené napr. zanedbaním bežnej údržby, čistenia, nadmerným používaním výrobku
- záručná lehota neplynie počas obdobia, keď kupujúci nemôže užívať tovar pre jeho chyby, za ktoré zodpovedá predávajúci
- ak nebude zistená žiadna porucha, na ktorú sa vzťahuje bezplatná záručná oprava, alebo bude zistená porucha nezavinená výrobcom, hradí náklady spojené s vyslaním servisného technika osoba, ktorá uplatnila nárok na túto opravu
- záručné opravy vykonávajú autorizované servisné strediská podľa zoznamu uvedeného v tomto záručnom liste

### Právo na bezplatnú opravu výrobku na náklady BSH domáci spotrebiče s.r.o., organizačná zložka Bratislava, zaniká, ak:

- je nečitateľný výrobný štítok alebo na výrobku chýba,
- údaje na doklade o predaji sa líšia od údajov uvedených na výrobnom štítku spotrebiča,
- výrobok bol namontovaný v rozpore s návodom na montáž, prípadne nebol dodržaný súlad s platnými STN alebo s návodom na obsluhu,
- výrobok bol neodborne namontovaný alebo nebol uvedený do prevádzky organizáciou oprávnenou v zmysle vyhlášky ÚBP SR č. 718/2002 Z. z., platí pre plynové spotrebiče a spotrebiče s elektrickým napájaním 400 V, ako i pre spotrebiče dodávané bez elektrického kábla, prípadne bez elektrickej koncovky,
- bola vykonaná konštrukčná zmena alebo zásah do výrobku neoprávnenou osobou,
- porucha na výrobku vznikla použitím neoriginálnych náhradných dielov alebo príslušenstva,
- ide o poškodenie: mechanické, nadmernou záťažou, v dôsledku vodného kameňa, neodborného zapojenia, živelnou pohromou, vonkajšími vplyvmi a pod.

### Vyhlasenie o hygienickej neškodnosti výrobku

**Všetky výrobky** distribuované spoločnosťou BSH domáci spotrebiče s.r.o., organizačná zložka Bratislava, prichádzajúce do styku s potravinami **spĺňajú požiadavky** o hygienickej neškodnosti podľa **európskej normy EC 1935/2004**. Toto vyhlásenie sa vzťahuje na všetky výrobky prichádzajúce do styku s potravinami uvedené v aktuálnom cenníku BSH domáci spotrebiče s.r.o., organizačná zložka Bratislava.

Symbol uvedený na výrobku alebo jeho obale upozorňuje na to, že výrobok po skončení jeho životnosti nepatrí k bežnému domácejmu odpadu, ale ho treba odovzdať do špeciálnej zberne odpadu na recyklovanie elektrických alebo elektronických spotrebičov.

Vašou podporou správnej likvidácie pomáhate opäť získať cenné suroviny a chrániť tak životné prostredie. Ďalšie informácie o recyklovaní tohto výrobku získate na miestnom úrade, v zberni odpadu alebo v združení Envidom, ktoré zabezpečuje zber, prepravu, spracovanie, recykláciu a ekologické zneškodňovanie elektroodpadu v zmysle zákona.



## **Uistenie dovozcu o vydaní vyhlásenia o zhode**

Vážený zákazník,

Podľa zákona č. 264/1999 Z. z. Vás uistujeme, že na všetky výrobky distribuované spoločnosťou BSH domáci spotrebiče s. r. o. našim obchodným partnerom, bolo vydané prehlásenie o zhode v zmysle zákona č. 264/1999 Z. z. a príslušných nariadení vlády. Toto uistenie dovozcu o vydaní prehlásenia o zhode sa vzťahuje na všetky výrobky vrátane plynových spotrebičov, ktoré sú obsiahnuté v aktuálnom cenníku firmy BSH domáci spotrebiče s. r. o.

## **Kontakt na servis domácich spotrebičov BOSCH**

### **Dodávateľ:**

BSH domácí spotřebiče s.r.o. – organizačná zložka Bratislava

BSH domácí spotřebiče s.r.o.  
Radlická 350  
158 00 Praha 5

### **Príjem opráv:**

Tel.: +421 244 450 808  
Email: **opravy@bshg.com**

### **Objednávky príslušenstva a náhradných dielov:**

Tel.: +421 244 452 041  
Email: **dily@bshg.com**

### **Zákaznícke poradenstvo:**

Tel.: +421 244 452 041  
Email: **bosch.spotrebice@bshg.com**

Aktuálne informácie o servise nájdete na internetových stránkach **[www.bosch-home.com/sk](http://www.bosch-home.com/sk)**.

Tu máte možnosť si dojednať opravu pomocou online formulára.

