

▶ L8FBC69ASCA

SK Návod na používanie
Práčka

USER MANUAL



AEG

OBSAH

1. BEZPEČNOSTNÉ INFORMÁCIE.....	3
2. BEZPEČNOSTNÉ POKYNY.....	5
3. POPIS VÝROBKU.....	7
4. TECHNICKÉ ÚDAJE.....	8
5. INŠTALÁCIA.....	9
6. OVLÁDACÍ PANEL.....	14
7. PRED PRVÝM POUŽITÍM.....	22
8. TECHNOLÓGIA AUTODOSE (AUTOMATICKÉ DÁVKOVANIE).....	22
9. PROGRAMY.....	29
10.  NASTAVENIE WIFI PRIPOJENIA.....	35
11. KAŽDODENNÉ POUŽÍVANIE.....	37
12. TIPY A RADY.....	42
13. OŠETROVANIE A ČISTENIE.....	44
14. RIEŠENIE PROBLÉMOV.....	51
15. HODNOTY SPOTREBY.....	57
16. PRÍSLUŠENSTVO.....	59

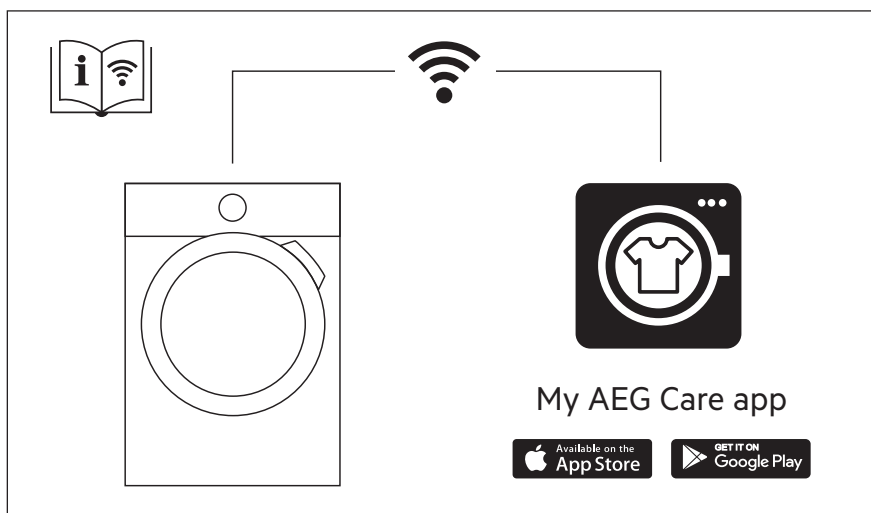

NA DOSIAHNUTIE PERFEKTNÝCH VÝSLEDKOV

Ďakujeme, že ste si vybrali tento výrobok značky AEG. Vytvorili sme ho, aby vám poskytol bezchybný výkon na mnoho rokov, pričom sme použili inovačné technológie, ktoré pomáhajú zjednodušať život – funkcie, ktoré nenájdete u bežných spotrebičov. Venujte, prosím, niekoľko minút tomuto návodu a dôkladne si ho prečítajte, aby ste svoj spotrebič mohli využívať čo najlepšie. Navštívte našu stránku, kde nájdete:



Rady týkajúce sa používania, brožúry, návody na riešenie problémov a informácie o servise a opravách:

www.aeg.com/support



Zaregistrujte si výrobok a využite tak ešte lepší servis:

www.registeraeg.com



Pre váš spotrebič si môžete zakúpiť príslušenstvo, spotrebný materiál a originálne náhradné diely:

www.aeg.com/shop

STAROSTLIVOSŤ O ZÁKAZNÍKA A ZÁKAZNÍCKY SERVIS

Vždy používajte originálne náhradné diely.

Ak potrebujete kontaktovať autorizované servisné stredisko, uistite sa, že máte k dispozícii nasledujúce údaje: Model, číslo výrobku, sériové číslo.

Tieto informácie nájdete na typovom štítku.

 Upozornenie / Výstražné a bezpečnostné informácie

 Všeobecné informácie a tipy

 Informácie o životnom prostredí

Vyhradzujeme si právo na zmeny bez predchádzajúceho upozornenia.

1. BEZPEČNOSTNÉ INFORMÁCIE

Pred inštaláciou a používaním spotrebiča si pozorne prečítajte priložený návod na používanie. Výrobca nezodpovedá za zranenia ani za škody spôsobené nesprávnou montážou alebo používaním. Tieto pokyny uskladnite na bezpečnom a prístupnom mieste, aby ste do nich mohli v budúcnosti nahliadnuť.

1.1 Bezpečnosť detí a zraniteľných osôb

- Tento spotrebič smú používať deti staršie ako 8 rokov a osoby so zníženou fyzickou, zmyslovou alebo psychickou spôsobilosťou alebo nedostatkom skúseností a znalostí, iba ak sú pod dozorom zodpovednej osoby alebo ak boli zodpovednou

osobou poučené o bezpečnom používaní spotrebiča a rozumejú prípadným rizikám.

- Deti od 3 do 8 rokov a osoby s vysokou mierou postihnutia nesmú mať prístup k spotrebiču, pokiaľ nie sú pod nepretržitým dohľadom zodpovednej osoby.
- Deti do 3 rokov nesmú mať prístup k spotrebiču, pokiaľ nie sú pod nepretržitým dohľadom zodpovednej osoby.
- Deti by mali byť pod dozorom, aby sa zabezpečilo, že sa so spotrebičom nebudú hrať.
- Obaly vždy uschovajte mimo dosah detí a náležite ich zlikvidujte.
- Umývacie/pracie/čistiace prostriedky uschovávajúte mimo dosahu detí.
- Keď sú dvierka spotrebiča otvorené, nedovoľte deťom ani domácim zvieratám, aby sa k nemu priblížili.
- Ak má spotrebič detskú poistku, mala by byť zapnutá.
- Deti nesmú spotrebič bez dozoru čistiť ani vykonávať žiadnu údržbu na spotrebiči.

1.2 Všeobecná bezpečnosť

- Nemeňte technické parametre tohto spotrebiča.
- Toto zariadenie je určené na používanie v domácnostiach a podobnom prostredí, ako napr.:
 - kuchynské priestory zamestnancov v obchodoch, na úradoch a v inom pracovnom prostredí;
 - pre klientov v hoteloch, moteloch, zariadeniach poskytujúcich nocľah s raňajkami a iných typoch ubytovacích zariadení;
 - komunálne priestory v panelákoch alebo práčovniach.
- Maximálna náplň spotrebiča je 9 kg. Neprekračujte maximálnu náplň každého programu (pozrite si kapitolu s názvom Programy).
- Prevádzkový tlak vody v mieste vstupu vody z prípojky musí byť v rozmedzí od 0,5 bar (0,05 MPa) do 8 bar (0,8 MPa).

- Vetrací otvor v dolnej časti spotrebiča nesmie byť zakrytý kobercom, podložkou ani inou pokrývkou podlahy.
- Spotrebič treba zapojiť do vodovodnej siete pomocou novej dodanej súpravy hadíc alebo iných nových súprav hadíc dodaných autorizovaným servisným strediskom.
- Staré súpravy hadíc sa nesmú opätovne použiť.
- Ak je poškodený elektrický napájací kábel, musíte ho dať vymeniť u výrobcu, v autorizovanom servisnom stredisku alebo u kvalifikovanej osoby, aby sa predišlo nebezpečenstvu.
- Pred vykonávaním údržby spotrebič vypnite a vytiahnite jeho zástrčku zo sieťovej zásuvky.
- Na čistenie spotrebiča nepoužívajte prúd vody pod tlakom a/alebo paru.
- Vyčistite spotrebič vlhkou handrou. Používajte iba neutrálne saponáty. Nepoužívajte abrazívne výrobky, špongie s abrazívnou vrstvou, rozpúšťadlá ani kovové predmety.

2. BEZPEČNOSTNÉ POKYNY

2.1 Inštalácia



Inštalácia musí byť v súlade s príslušnými nariadeniami v danej krajine.

- Odstráňte všetky časti obalu a prepravné skrutky vrátane gumeného puzdra s plastovou rozpernou vložkou.
- Prepravné skrutky uschovajte na bezpečnom mieste. V prípade budúceho presunu spotrebiča ich budete musieť opäť naskrutkovať, aby ste zablokovaním bubna zabránili vnútornému poškodeniu.
- Vždy dávajte pozor, ak presúvate spotrebič, pretože je ťažký. Vždy používajte ochranné rukavice a uzavretú obuv.
- Dodržiavajte pokyny na inštaláciu dodané so spotrebičom.
- Poškodený spotrebič neinštalujte ani nepoužívajte.
- Spotrebič neinštalujte ani nepoužívajte na miestach, kde môže byť teplota nižšia ako 0 °C alebo kde je spotrebič vystavený poveternostným vplyvom.
- Podlaha, kde má byť spotrebič umiestnený, musí byť rovná, stabilná, čistá a odolná voči vyššej teplote.
- Zabezpečte prúdenie vzduchu medzi spotrebičom a podlahou.
- Po umiestnení spotrebiča do konečnej trvalej polohy skontrolujte pomocou vodováhy, či je vo vodorovnej polohe. Ak nie je vo vodorovnej polohe, zvýšte alebo znížte nožičky podľa potreby.
- Spotrebič neinštalujte priamo nad odtok v podlahe.
- Spotrebič nepostrekujte vodou a nevystavujte ho nadmernej vlhkosti.

- Spotrebič neinštalujte tam, kde dverka spotrebiča nemožno úplne otvoriť.
- Pod spotrebič nedávajte zatvorenú nádobu na zachytávanie eventuálne unikajúcej vody. Informácie o povolenom príslušenstve vám poskytne autorizované servisné stredisko.

2.2 Zapojenie do elektrickej siete



VAROVANIE!

Nebezpečenstvo požiaru a zásahu elektrickým prúdom.

- Spotrebič musí byť uzemnený.
- Vždy používajte správne nainštalovanú zásuvku odolnú proti nárazom.
- Uistite sa, že parametre na typovom štítku sú kompatibilné s elektrickým napätím zdroja napájania.
- Nepoužívajte viaczásuvkové adaptéry ani predĺžovacie káble.
- Uistite sa, že zástrčka a prírodný elektrický kábel nie sú poškodené. Ak prírodný elektrický kábel spotrebiča treba vymeniť, túto operáciu smie urobiť iba pracovník autorizovaného servisného strediska.
- Sieťovú zástrčku pripojte do sieťovej zásuvky až po dokončení inštalácie. Po inštalácii sa uistite, že máte prístup k sieťovej zástrčke.
- Nedotýkajte sa elektrického napájacieho kábla ani jeho zástrčky mokrymi rukami.
- Spotrebič neodpájajte ťahaním za napájací kábel. Vždy ťahajte za sieťovú zástrčku.

2.3 Pripojenie na vodovodné potrubie

- Vodné hadice nesmiete poškodiť.
- Pred pripojením k novým potrubiam alebo potrubiam, ktoré boli opravené alebo vybavené novými zariadeniami (vodomery atď.), nechajte vodu stiečať, kým nebude čistá a číra.
- Uistite sa, že počas alebo po prvom použití spotrebiča neuniká viditeľne voda.

- Ak je prírodná hadica príliš krátka, nepoužívajte predĺžovaciu hadicu. Obráťte sa na autorizované servisné stredisko a požiadajte o výmenu prírodnej hadice.
- Pri rozbalovaní spotrebiča môže dôjsť k vytečeniu vody z odtokovej hadice. Je to spôsobené použitím vody pri testovaní spotrebičov v továrni.
- Odtokovú hadicu môžete predĺžiť na dĺžku max. 400 cm. Ak potrebujete inú odtokovú hadicu, prípadne ju chcete predĺžiť, obráťte na autorizované servisné stredisko.
- Po inštalácii sa uistite, že máte prístup k vodovodnému kohútiku.

2.4 Používanie



VAROVANIE!

Hrozí nebezpečenstvo poranenia, zásahu elektrickým prúdom, požiaru, popálenín alebo poškodenia spotrebiča.

- Dodržiavajte bezpečnostné pokyny na obale umývacieho prostriedku.
- Horľavé látky ani predmety, ktoré sú nasiaknuté horľavými látkami, nekladte do spotrebiča, do jeho blízkosti ani naň.
- Neperte tkaniny silne znečistené olejom, masnotou alebo inými masťnými látkami. Môže dôjsť k poškodeniu gumených dielov práčky. Takúto bielizeň pre pranie v práčke predperte v rukách.
- Nedotýkajte sa sklenených dverok, pokiaľ je zapnutý program. Sklo sa môže stať horúce.
- Uistite sa, že ste z bielizne odstránili všetky kovové predmety.

2.5 Vnútorne osvetlenie



VAROVANIE!

Hrozí nebezpečenstvo poranenia.

- Informácie o žiarovke/žiarovkách vnútri tohto výrobku a náhradných dieloch osvetlenia, ktoré sa predávajú samostatne: Tieto žiarovky sú navrhnuté tak, aby odolali extrémnym podmienkam v domácich

spotrebičoch, ako napr. teplota, vibrácie, vlhkosť, alebo slúžia ako ukazovatele prevádzkového stavu spotrebiča. Nie sú určené na používanie iným spôsobom a nie sú vhodné na osvetlenie priestorov v domácnosti.

- Ak treba vymeniť vnútorné osvetlenie, obráťte sa na autorizované servisné stredisko.

2.6 Servis

- Ak treba dať spotrebič opraviť, obráťte sa na autorizované servisné stredisko. Používajte iba originálne náhradné diely.
- Nezabudnite, že vlastnoručná alebo neprofesionálna oprava môže mať bezpečnostné následky a mohla by spôsobiť zánik záruky.
- Nasledovné náhradné diely budú dostupné do dobu 10 rokov od ukončenia predaja modelu: motor a kefy motora, prevodovka medzi motorom a bubnom, čerpadlá, tlmiče a pružiny, prací bubon, bubnová trojnožka a súvisiace guľčkové ložiská, ohrievače a ohrevné prvky, vrátane tepelných čerpadiel, potrubí a súvisiacej výbavy vrátane hadíc,

ventilov, filtrov a systémov aquastop, dosky plošných spojov, elektronické displeje, tlakové spínače, termostaty a senzory, softvér a firmvér vrátane resetovacieho softvéru, dverí, závesu dverí a tesnení, iných tesnení, súpravy zamykania dverí, plastové periférie ako dávkovače pracieho prostriedku. Upozorňujeme, že niektoré z týchto dielov môžu byť dostupné iba pre profesionálnych opravárov, a že nie všetky náhradné diely sú vhodné pre všetky modely.

2.7 Likvidácia



VAROVANIE!

Hrozí nebezpečenstvo poranenia alebo udusení.

- Spotrebič odpojte od elektrickej siete a prívodu vody.
- Prívodný elektrický kábel odrežte blízko pri spotrebiči a zlikvidujte ho.
- Odstráňte západku dvierok, aby ste zabránili uviaznutiu detí a domácich zvierat v bubne.
- Spotrebič zlikvidujte v súlade s miestnymi požiadavkami na recykláciu elektrických a elektronických spotrebičov (WEEE).

3. POPIS VÝROBKU

3.1 Špeciálne funkcie

Vaša nová práčka spĺňa všetky požiadavky na moderné a účinné ošetrovanie bielizne pri nízkej spotrebe vody, energie a pracieho prostriedku a na kvalitnú starostlivosť o bielizeň.

- Technológia **AutoDose** automaticky nadáva správné množstvo pracieho prostriedku podľa náplne, zásuvka má dve zabudované nádržky (prací prostriedok + zmäččovač) a dve dodatočné priehradky na manuálne naplnenie pracieho prostriedku a prípadných prostriedkov. Poskytuje maximálnu flexibilitu používania.
- Možnosť **prípojenia na Wi-Fi a spustenia na diaľku** vám umožnia spustiť cyklus, komunikovať s vašou práčkou a skontrolovať stav pracieho cyklu na diaľku.
- Technológia **Okó-Mix** bola navrhnutá tak, aby zabezpečovala ochranu textilných vlákien, a obsahuje fázy predbežného zmiešania, pri ktorých sa prací prostriedok a neskôr aj aviváž najprv rozpustia vo vode, až potom sa dostanú do bielizne. Aktivovaný prací prostriedok alebo aviváž prenikne do každého jedného vlákna a perfektne ho ošetrí.
- Technológia **ProSense** rozpozná množstvo bielizne a do 30 sekúnd nastaví trvanie programu. Prací program sa prispôbi podľa množstva a typu bielizne a spotrebuje iba toľko času, energie a vody, koľko je potrebné.
- Para predstavuje rýchly a jednoduchý spôsob osvieženia oblečenia. Jemné parné programy odstraňujú pach zo suchého oblečenia a redukujú

pokrčenie, takže tkaniny potrebujú iba minimum žehlenia.
Voliteľná funkcia **Pára plus** ukončí každý cyklus jemnou parou, ktorá uvoľní vlákna a zmierni pokrčenie bielizne. Žehlenie bude jednoduchšie!

- Voliteľná funkcia **Intenzívni** vopred ošetrí odolné škvry, čím optimalizuje účinnosť odstraňovača škvŕn.

3.2 Prehľad spotrebiča

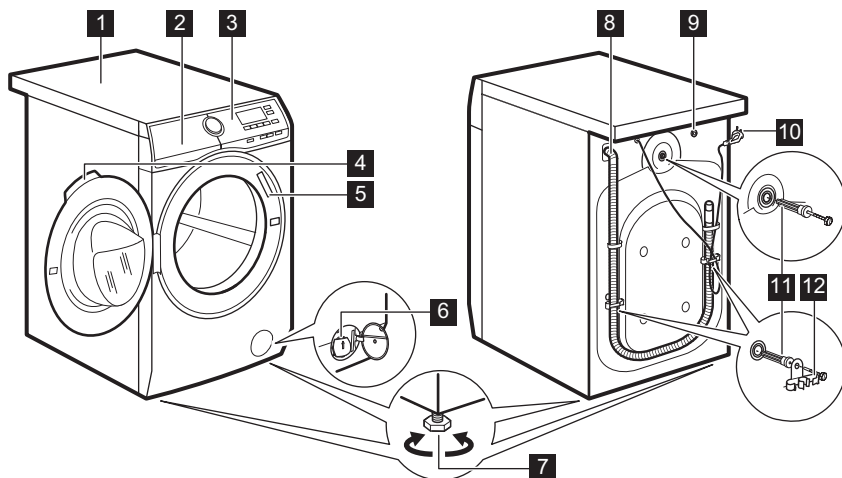

- | | |
|--|---|
| 1 Pracovná plocha | 7 Nôžky na vyrovnanie spotrebiča |
| 2 Dávkačac pracieho prostriedku s nádržkami AutoDose a ručnými priehradkami | 8 Odtoková hadica |
| 3 Ovládací panel | 9 Prípojka prítokovej hadice |
| 4 Rukoväť dvierok | 10 Elektrický kábel |
| 5 Typový štítok | 11 Prepravné skrutky |
| 6 Filter vypúšťacieho čerpadla | 12 Podpora hadice |

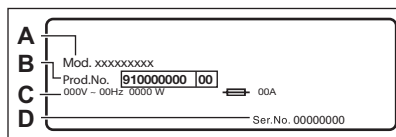

Typový štítok udáva názov modelu (**A**), číslo výroby (**B**), elektrické napätia (**C**) a sériové číslo (**D**).

4. TECHNICKÉ ÚDAJE

Rozmer	Šírka/výška/celková hĺbka	59.7 cm /84.7 cm /66.0 cm
--------	---------------------------	---------------------------

Zapojenie do elektrickej siete	Napätie	230 V
	Celkový výkon	2 200 W
	Poistka	10 A
	Frekvencia	50 Hz
Úroveň ochrany proti vniknutiu pevných častíc a vlhkosti je zabezpečená ochranným krytom, okrem miesta, kde nemá nízkonapäťové zariadenie žiadnu ochranu proti vlhkosti		IPX4
Tlak pritekajúcej vody	Minimálny	0,5 bar (0,05 MPa)
	Maximálny	8 bar (0,8 MPa)
Prívod vody ¹⁾		Studená voda
Maximálna náplň	Bavlna	9 kg
Rýchlosť otáčok	Maximálna rýchlosť odstreďovania	1351 ot./min

¹⁾ Prívodnú hadicu pripojte k vodovodnému kohútiku s 3/4" závitom.

5. INŠTALÁCIA



VAROVANIE!

Pozrite si kapitoly oľhadne bezpečnosti.

5.1 Rozbalenie



VAROVANIE!

Pred inštaláciou spotrebiča odstráňte všetky obaly a prepravné skrutky.



VAROVANIE!

Použite rukavice.

1. Odstráňte vonkajšiu fóliu. V prípade potreby použite nôž.

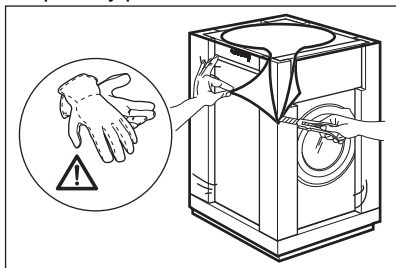

2. Odstráňte kartónový vrch a polystyrénový obal.

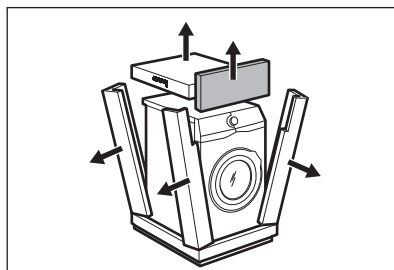

3. Odstráňte vnútornú fóliu.

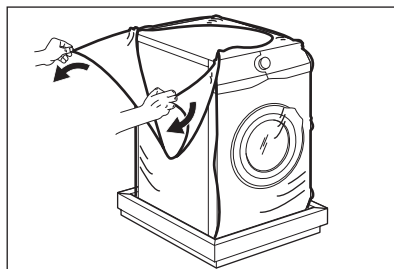

4. Otvorte dverka a odstráňte polystyrénový diel z tesnenia dveriek a všetky položky z bubna.

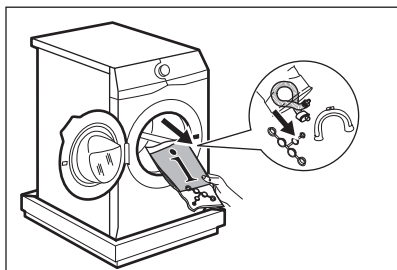

5. Opatrne položte spotrebič na jeho zadnú stranu.
6. Predný polystyrénový obalový prvok položte na podlahu ako podložku pod spotrebič.

i Dbajte na to, aby ste nepoškodili hadice.

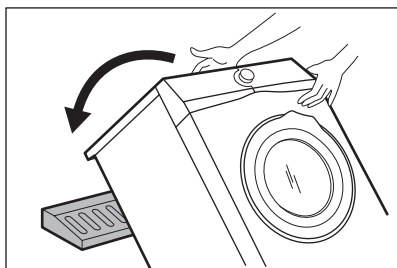

7. Odstráňte dolnú polystyrénovú ochranu.

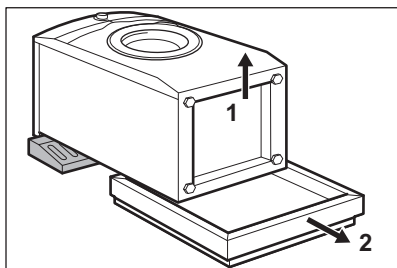

8. Spotrebič nadvihnite do kolmej polohy.

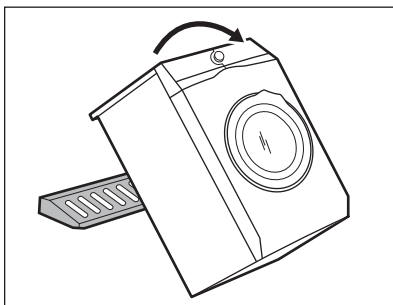

9. Napájací kábel a odtokovú hadicu uvoľníte z držiakov.

i Môže dôjsť k vytečeniu vody z odtokovej hadice. Je to spôsobené použitím vody pri testovaní spotrebičov v továrni.

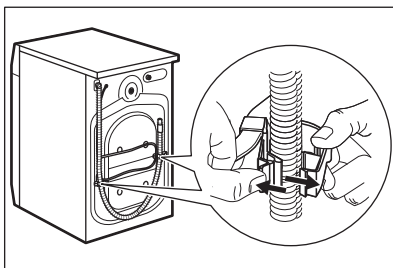

10. Kľúčom dodávaným s práčkou odstráňte tri skrutky/príchytky na spotrebiči.

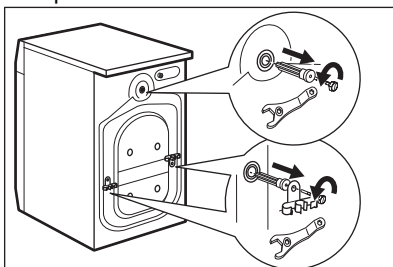

11. Vytiahnite všetky plastové rozpery.
12. Do otvorov založte plastové kryty, ktoré nájdete v sáčku s návodom na použitie.

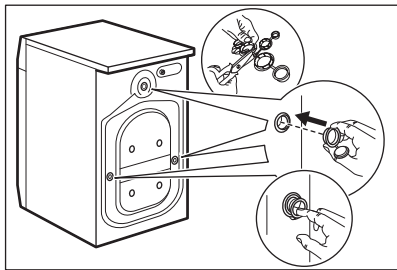

- i** Odporúčame, aby ste si obaly a prepravné skrutky odložili pre prípady, keď budete spotrebič premiestňovať.

5.2 Umiestnenie a vyrovnanie do vodorovnej polohy

1. Spotrebič nainštalujte na plochú a tvrdú podlahu.

- i** Uistite sa, že koberec nebráni cirkulácii vzduchu pod spotrebičom. Uistite sa, že sa spotrebič nedotýka steny ani iného nábytku.

2. Úroveň nastavte uvoľnením alebo utiahnutím nožičiek.



VAROVANIE!

Spotrebič nevyrovnávajte vložení kartónu, dreva alebo podobných materiálov pod nožičky spotrebiča.

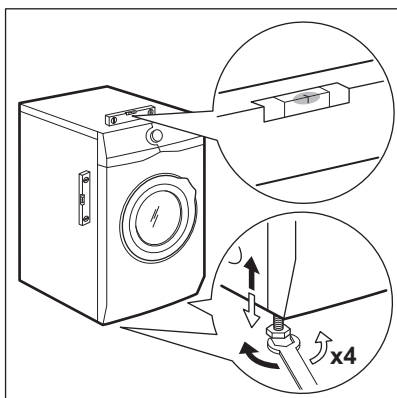

Spotrebič musí byť vo vodorovnej polohe a stabilný.

- i** Správnym nastavením spotrebiča zabránite vibráciám, huku a pohybu spotrebiča počas jeho činnosti.
- i** Keď je spotrebič nainštalovaný na sokli alebo ak je sušička nainštalovaná na práčke, použite príslušenstvo popísané v kapitole „Príslušenstvo“. Pozorne si prečítajte pokyny dodávané so spotrebičom a príslušenstvom.

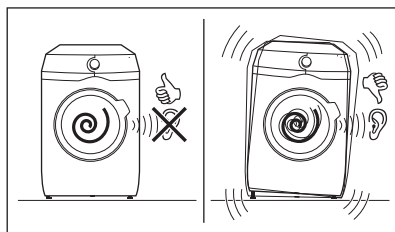

5.3 Prívodná hadica

1. Pripojte prívodnú hadicu na zadnú stranu spotrebiča.
2. Umiestnite ju dolava alebo doprava, v závislosti od polohy vodovodného kohútika.

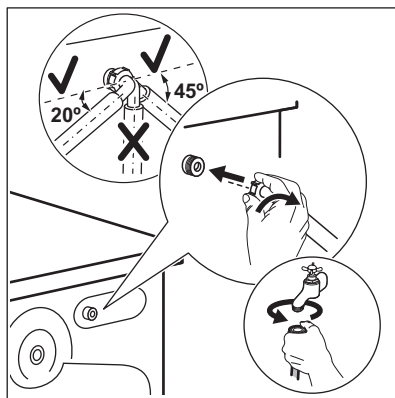

- i** Uistite sa, že prívodná hadica nie je vo vertikálnej polohe.

3. V prípade potreby, uvoľnite kruhovú maticu a nastavte správnu polohu.
4. Prívodnú hadicu pripojte k vodovodnému kohútiku so studenou vodou s 3/4" závitom.

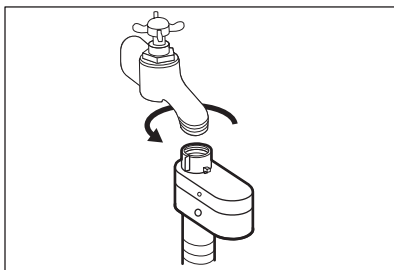

UPOZORNENIE!

Uistite sa, že z prípojok neuniká voda.



Ak je prívodná hadica príliš krátka, nepoužívajte predĺžovaciu hadicu. Obráťte sa na servisné stredisko a požiadajte o výmenu prívodnej hadice.

5.4 Zariadenie proti vytopeniu

Prívodná hadica obsahuje zariadenie proti vytopeniu. Toto zariadenie zabraňuje úniku vody z hadice v dôsledku prirodzeného starnutia.

Červená farba v okienku «A» upozorňuje na túto chybu.

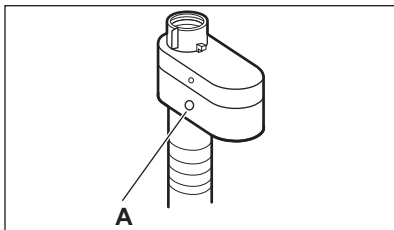

V takom prípade zatvorte vodovodný ventil a obráťte sa na autorizované servisné stredisko a požiadajte o výmenu hadice.

5.5 Vypúšťanie vody

Odtokovú hadicu treba umiestniť priamo do odtokového potrubia vo výške aspoň 60 cm a najviac 100 cm.



Odtokovú hadicu môžete predĺžiť na dĺžku max. 400 cm. Ak potrebujete inú odtokovú hadicu, prípadne ju chcete predĺžiť, obráťte na autorizované servisné stredisko.

Odtokovú hadicu je možné pripojiť viacerými spôsobmi:

1. Na odtokovej hadici vytvorte tvar U a hadicu umiestnite do plastového držiaka.

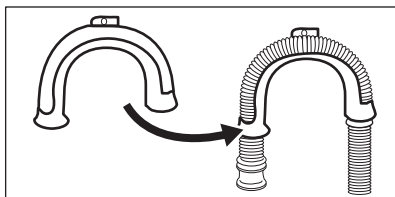

2. Na hrane umývadla – upevnite držiak o vodovodný kohútik alebo na stenu.



Uistite sa, že plastový držiak sa počas vypúšťania vody nemôže pohybovať.

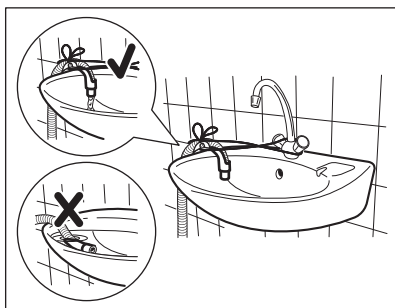

Uistite sa, že koniec odtokovej hadice nie je ponorený do vody. Môže dôjsť k návratu špinavej vody do spotrebiča.

3. Do odtokového potrubia s vetracím otvorom – odtokovú hadicu vložte priamo do odtokového potrubia. Pozrite si príslušný obrázok.

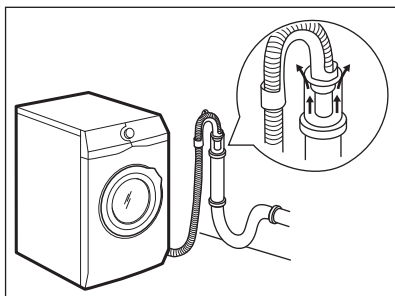

- i** Koniec odtokovej hadice musí byť vždy odvetraný, t. j. vnútorný priemer odtokového potrubia (min. 38 mm – min. 1,5") musí byť väčší ako vonkajší priemer odtokovej hadice.
4. Ak vyzerá koniec odtokovej hadice takto (pozrite si obrázok), môžete ho zatlačiť priamo do odtokového potrubia.

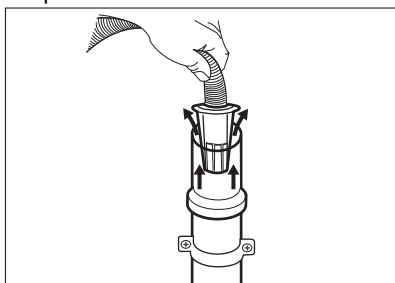

5. **Bez plastového držiaka hadice, do sifónu umývadla** – Odtokovú hadicu pripojte k prípojke sifónu a utiahnite svorkou. Pozrite si príslušný obrázok.

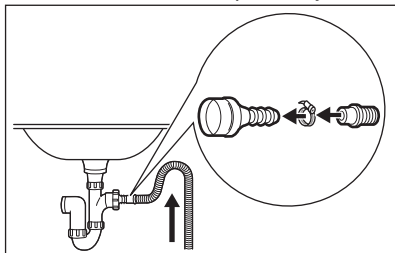

- i** Uistite sa, že odtoková hadica vytvára slučku, aby sa nečistoty z umývadla nedostali do spotrebiča.

6. Hadicu pripojte **priamo do zabudovaného odtokového potrubia v stene miestnosti**, hadicu treba prichytiť svorkou.

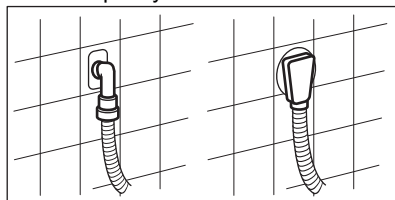

5.6 Zapojenie do elektrickej siete

Na konci inštalácie môžete pripojiť sieťovú zástrčku do sieťovej zásuvky.

Parametre napájania a elektrickej siete sú uvedené na typovom štítku a v kapitole „Technické údaje“. Ubezpečte sa, že požadované parametre zodpovedajú parametrom domácej elektrickej siete.

Skontrolujte, či elektrická sieť v domácnosti znesie požadované zaťaženie, pričom berte do úvahy aj prevádzku iných spotrebičov.

Spotrebič pripojte k uzemnenej zásuvke.

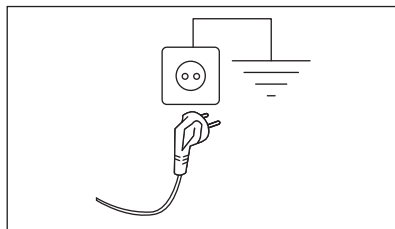

Prívodný elektrický kábel musí byť ľahko prístupný aj po inštalácii spotrebiča.

Ak máte nejaké otázky ohľadne elektrického zapojenia a inštalácie spotrebiča, obráťte sa na autorizované servisné stredisko.

Výrobca nezodpovedá za škody ani úrazy spôsobené nedodržaním vyššie uvedených bezpečnostných pokynov.



6. OVLÁDACÍ PANEL

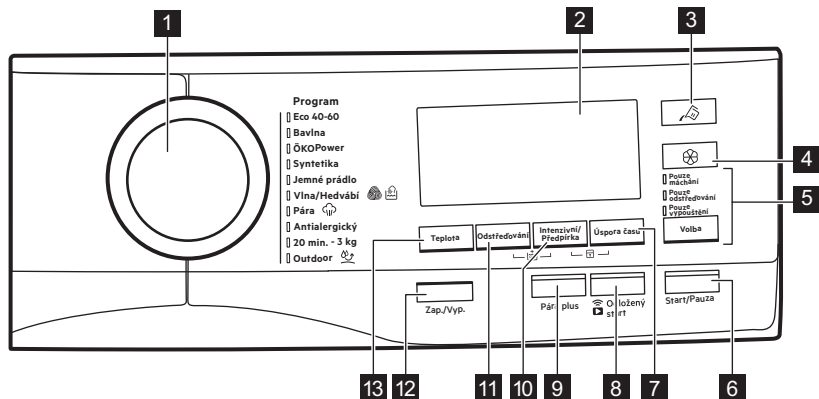



6.1 Popis ovládacieho panela



Voliteľné funkcie nie sú voliteľné so všetkými pracími programami. Skontrolujte kompatibilitu medzi voliteľnými funkciami a pracími programami v odseku „Kompatibilita AutoDose a voliteľných funkcií s programami“ v kapitole „Programy“. Voliteľná funkcia môže vylúčiť inú. V takomto prípade vám spotrebič neumožní nastaviť aj nekompatibilné voliteľné funkcie.

Dbajte na to, aby boli obrazovka a dotykové tlačidlá vždy čisté a suché.

1	Volič programu	Na nastavenie želaného pracieho programu. Podrobnejšie informácie nájdete v kapitole „Programy“.
2	Displej	Poskytuje informácie o nastavení programu. Podrobnejšie informácie nájdete v odseku „Displej“.
3	 AutoDose Dotykové tlačidlo Tekutý prací prostriedok	Na zapnutie a vypnutie automatického naplňovania pracieho prostriedku. Bližšie informácie nájdete v kapitole „Technológia AutoDose (automatické dávkovanie)“.
4	 AutoDose Dotykové tlačidlo Aviváž	Na zapnutie a vypnutie automatického naplňovania aviváže. Bližšie informácie nájdete v kapitole „Technológia AutoDose (automatické dávkovanie)“.

<p>5 Volba - Dotykové tlačidlo Preskočenie fázy</p>	<p>Dotykom tohto tlačidla môžete nastaviť:</p> <ul style="list-style-type: none"> • Pouze máchání na prvý dotyk. Prací program sa spustí od fázy plákania a preskočí fázu prania. <p> Všetky nastavené voliteľné funkcie (okrem trvalého extra plákania) sa automaticky zrušia.</p> <ul style="list-style-type: none"> • Pouze odstředování na druhý dotyk. Spotřebič preskočí fázu prania a plákania. • Pouze vypouštění. na třetí dotyk. Spotřebič spustí len fázu vypúšťania. <p> Na štvrtý dotyk navrhne znovu spotrebič predvolené nastavenie pracích programov.</p>
<p>6 Start/Pauza dotykové tlačidlo</p>	<p>Stlačte toto tlačidlo na spustenie, pozastavenie spotrebiča alebo prerušenie spusteného programu.</p>
<p>7 Úspora času dotykové tlačidlo</p>	<p>Pomocou tejto voliteľnej funkcie môžete skrátiť trvanie programu:</p> <ul style="list-style-type: none"> • Ak je bielizeň bežne alebo mierne znečistená, odporúča sa skrátiť prací program. Jedným dotykom tohto tlačidla skráčite trvanie. • V prípade menšej náplne dvojším dotykom tohto tlačidla nastavíte program Extra rýchly. <p>Na displeji sa zobrazí ukazovateľ .</p> <p> Túto voliteľnú funkciu môžete použiť aj na skrátenie trvania programu Pára.</p>

Opakovaným stlačením tohto tlačidla zapnete jednu z dvoch alebo obe voliteľné funkcie.

Na displeji sa zobrazí príslušný ukazovateľ.

•  **Na diaľku**

Vyberte túto voliteľnú funkciu, aby ste pripojili spotrebič k aplikácii.

Dotknite sa tohto tlačidla, na displeji bude na niekoľko sekúnd blikať ukazovateľ .

Po dotknutí sa tlačidla Start/Pauza sa na displeji zobrazí ukazovateľ  a Na diaľku je potvrdené.



8

Na diaľku/Odložený start dotykové tlačidlo



Keď sa dotknete tlačidla Start/Pauza po zmiznutí ukazovateľa , spustenie na diaľku nie je aktivované, ale nastavený program sa spustí.

•  **Odložený start**

S touto voliteľnou funkciou môžete odložiť štart programu na vhodnejší čas.

Opakovaným stlačením tlačidla nastavte požadované posunutie. Čas sa postupne zvyšuje po 30 minútach až na 90 minút a z 2 hodín až na 20 hodín.

Po stlačení tlačidla Start/Pauza sa na displeji zobrazí ukazovateľ  a zvolené posunutie štartu a spotrebič začne odpočítavanie.

Táto voliteľná funkcia pridá parnú fázu a krátku fázu proti pokrčeniu na koniec pracieho programu.



Parná fáza znižuje pokrčenie tkanín a uľahčuje ich žehlenie.

Počas parnej fázy blika na displeji ukazovateľ .



Táto voliteľná funkcia môže predĺžiť trvanie programu.

Keď sa program zastaví, na displeji sa zobrazí nula , ukazovateľ

 je stále zapnutý a ukazovateľ  začne blikať a ukazovateľ Start/Pauza ostáva rozsvietený. Bubon sa plynule pohybuje asi 30 minút, aby uchoval účinky pary. Dotknutím sa ľubovoľného tlačidla sa pohyby proti pokrčeniu zastavia a dverka sa odblokujú, spotrebič opäť navrhne predchádzajúci nastavený program.

Ak chcete prerušiť fázu proti pokrčeniu, môžete tiež:

- Podržte tlačidlo Zap./Vyp. stlačené niekoľko sekúnd, aby ste zapli alebo vypili spotrebič.
- Otočenie voliča programov do inej polohy.



Malé množstvo bielizne pomáha dosiahnuť lepšie výsledky.

9

Pára plus dotykové tlačidlo

Opakovaným stlačením tohto tlačidla zapnete jednu z dvoch alebo obe voliteľné funkcie.

Na displeji sa zobrazí príslušný ukazovateľ.

-  **Intenzivní**

Zvolením tejto funkcie sa v blízkosti symbolu pracieho prostriedku zobrazí ukazovateľ \oplus a spotrebič pri aktivovaní nádržky na prácu prostriedok automaticky nadávkuje dodatočné množstvo pracieho prostriedku.

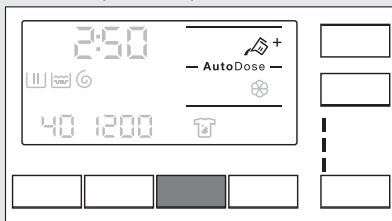

Keď je automatická nádržka na prácu prostriedok vypnutá, môžete spustiť túto voliteľnú funkciu ako u bežnej práčky naplnením pracieho prostriedku alebo prídavného prostriedku do ručnej priehradky.

10 Intenzivní/ Předpírka dotykové tlačidlo



Ak stlačíte tlačidlo nádržky na prácu prostriedok pri aktivovanej voliteľnej funkcii Intenzivní, funkcia AutoDose sa vypne, ale voliteľná funkcia Intenzivní naďalej zostane zapnutá v ručnom režime.

-  **Předpírka**

Ak zvolíte túto voliteľnú funkciu, pridá sa k cyklu fáza predpierania pri 30 °C pred fázou prania.

Táto voliteľná funkcia sa odporúča pre silne zašpinenú bielizeň, predovšetkým s obsahom piesku, prachu, blata a iných pevných častíc.



Keď zvolíte fázu predpierania a funkcia AutoDose je zapnutá, spotrebič automaticky nadávkuje prácu prostriedok. Keď je funkcia AutoDose vypnutá, vložte do bubna dávkovaciú guľôčku s pracím/prídavným prostriedkom.



Voliteľné funkcie môžu predĺžiť trvanie programu.

11 Odstředování tlačidlo

Po nastavení programu spotřebič automaticky zvolí maximální rychlost odstředování.

Opakovaným dotykem tohoto tlačidla dosiahnete:

- **Zníženie rýchlosti odstredovania.**



Displej zobrazí iba rýchlosti odstredovania dostupné pre nastavený program.

- **Zapnite voliteľnú funkciu Oplachovanie stop .**

Voda z posledného oplachovania sa nevypustí, aby sa predišlo pokrčeniu bielizne. Prací program sa ukončí s ponechanou vodou v bubne a záverečná fáza odstredovania sa nevykoná.

Na displeji sa zobrazí ukazovateľ .

Dvierka zostanú zablokované. Bubon sa bude pravidelne otáčať, aby obmedzil krčenie bielizne. Na odomknutie dverí musíte vypustiť vodu.

Stlačte tlačidlo Start/Pauza : spotřebič spustí fázu odstredovania a vypustí vodu.

- **Zapnite voliteľnú funkciu Extra tichý.**

Všetky fázy odstredovania (priebežné a záverečné odstredovanie) sa vynechajú a program skončí s vodou v bubne. To pomôže znížiť pokrčenie.

Pretože je program veľmi tichý, je vhodný pre použitie v noci, keď sú dostupné lacnejšie tarify elektrickej energie. Pri niektorých programoch sa oplachovanie vykonáva s väčším množstvom vody.

Na displeji sa zobrazí ukazovateľ **dB**.

Dvierka zostanú zablokované. Bubon sa bude pravidelne otáčať, aby obmedzil krčenie bielizne. Na odomknutie dverí musíte vypustiť vodu.

Ak sa dotknete tlačidla Start/Pauza : spotřebič vykoná iba fázu vypúšťania.



Spotřebič vypustí vodu automaticky približne po 18 hodinách.





12 Zap./Vyp. tlačidlo

Stlačenie tohoto tlačidla na niekoľko sekúnd umožní zapnúť alebo vypnúť spotřebič. Keď sa spotřebič zapína alebo vypína, zaznejú dva rozdielne tóny.











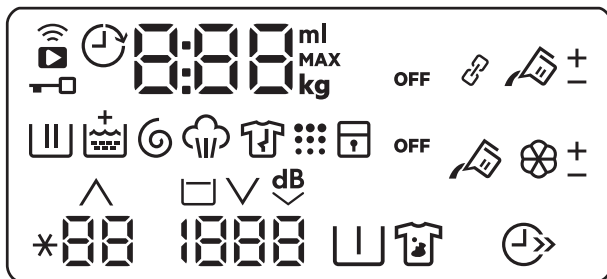



Keďže funkcia pohotovostného režimu automaticky vypne spotřebič, aby sa v niektorých prípadoch znížila spotreba energie, budete musieť znovu zapnúť spotřebič.

















Bližšie informácie nájdete v odseku „Voliteľná funkcia pohotovostného režimu“ v kapitole „Každodenné používanie“.

<p>13 Teplota dotykové tlačidlo</p>	<p>Po výbere pracieho programu spotrebič automaticky navrhne pôvodné nastavenie teploty. Opakovane stlačte tlačidlo, až kým sa na displeji nezobrazí požadovaná teplota. Keď sa na displeji zobrazia ukazovatele * a -, spotrebič nezohrieva vodu.</p>
<p> Trvalé extra oplachovanie</p>	<p>S touto voliteľnou funkciou môžete mať natrvalo extra plákanie. Ak chcete zapnúť/vypnúť túto voliteľnú funkciu, dotknite sa súčasne tlačidiel Odstred'ováni a Intenzivní/Předpírka, príslušný ukazovateľ + sa rozsvieti/zhasne nad symbolom fázy plákania. Táto voliteľná funkcia pridá dve plákania.</p>
<p> Detská poistka</p>	<p>Pomocou tejto voliteľnej funkcie môžete zabrániť deťom hrať sa s ovládacím panelom. Ak chcete zapnúť/vypnúť túto voliteľnú funkciu, dotknite sa naraz tlačidiel Intenzivní/Předpírka a Úspora času, až kým sa ukazovateľ  nezapne/nevypne na displeji. Túto voliteľnú funkciu môžete zapnúť:</p> <ul style="list-style-type: none"> • Dotknutím sa tlačidla Start/Pauza : všetky tlačidlá a volič programov sa deaktivujú (okrem tlačidla Zap./Vyp.). • Pred stlačením tlačidla Start/Pauza : spotrebič nebude možné spustiť. <p>Spotrebič ponechá výber tejto voliteľnej funkcie potom, ako ju vypnete.</p>
<p>Zvukové signály</p>	<p>Tento spotrebič je vybavený rôznymi zvukovými signálmi, ktoré sa zapnú keď:</p> <ul style="list-style-type: none"> • zapnete spotrebič (špeciálny krátky tón), • vypnete spotrebič (špeciálny krátky tón), • sa dotknete tlačidiel (zvuk kliknutia), • urobíte chybnú voľbu (3 krátke zvuky), • po dokončení programu (sekvencia zvukov trvajúca asi 2 minúty), • spotrebič má poruchu (sekvencia krátkych zvukov trvajúca asi 5 minút). <p>Ak chcete vypnúť/zapnúť zvukové signály pri skončení programu, dotknite sa tlačidla Úspora času a tlačidla Odložený start naraz a podržte ich asi 6 sekúnd.</p> <p> Aj keď zvukové signály vypnete, zaznejú pri poruche spotrebiča.</p>

6.2 Displej



	Ukazovateľ pripojenia Wi-Fi.
	Ukazovateľ vzdialeného pripojenia.
	Ukazovateľ posunutého štartu.
	Ukazovateľ zablokovaných dvierok.
	<p>Digitálny ukazovateľ môže zobrazovať:</p> <ul style="list-style-type: none"> Ukazovateľ maximálnej náplne: napr. Bavlna 9.0kg. Ikona kg bliká počas odhadu náplne bielizne. Pozrite si odsek „Zistenie naplnenia ProSense“. Trvanie programu: napr. 2:40. Čas odkladu: napr. 30' alebo 2h. Koniec cyklu: 0. Výstražný kód: napr. E2 1. Ukazovateľ množstva tekutých pracích prostriedkov a aviváže: 88^{ml}. Pozrite si kapitolu „Technológia AutoDose (automatické dávkovanie)“. Pri práci s APLIKÁCIOU: APP AP (prístupový bod), UPd (aktualizácia). Pozrite si kapitolu „Nastavenie WiFi pripojenia“.
	Ukazovateľ fázy prania: bliká počas fázy predpierania a prania.
	Ukazovateľ fázy opláčovania: počas fázy plákania bliká.
	Ukazovateľ + sa zobrazí, keď je zapnutá voliteľná funkcia Extra máchá-ní.
	Ukazovateľ fázy odstredovania a vypúšťania vody. Bliká počas fázy odstredovania a vypúšťania vody.
	Ukazovateľ parnej fázy.
	Ukazovateľ fázy proti pokrčeniu.



	Ukazovateľ čistenia bubna. Toto je odporúčanie na vyčistenie bubna.
	Ukazovateľ detskej bezpečnostnej poistky.
	Ukazovateľ úspory času.
60	Ukazovateľ teploty. Ukazovateľ  sa zobrazí, keď je nastavené pranie v studenej vode.
1400	Ukazovateľ rýchlosti odstred'ovania.
	Tieto ukazovatele sa zobrazia pri nastavovaní automatického dávkovania pracieho prostriedku alebo aviváže. (pozrite si kapitolu „Technológia AutoDose (automatické dávkovanie)“)
	Ukazovateľ funkcie Plákanie stop.
dB	Ukazovateľ funkcie Extra tichý.
	Indikátor Předpírka.
	Indikátor Intenzivní.
	Ukazovateľ nádrčky na tekutý prostriedok AutoDose. Keď sa rozsvieti, spotrebič automaticky nadávkuje prací prostriedok.
+	Spotrebič sa zobrazí vedľa  keď je nastavená voliteľná funkcia Intenzivní.
	Ukazovateľ nádrčky na aviváž AutoDose. Keď sa rozsvieti, spotrebič automaticky nadávkuje aviváž.
OFF	Ukazovateľ stavu AutoDose. Rozsvieti sa, keď je funkcia AutoDose pre prídavné prostriedky deaktivovaná.
Ukazovatele pre voliteľné funkcie je možné stiahnuť iba cez aplikáciu	
	Ukazovateľ prepojeného režimu. Rozsvieti sa, keď sú obe nádrčky funkcie AutoDose prepojené a naplnené rovnakým pracím prostriedkom. Funkcia AutoDose pre aviváž je deaktivovaná: ukazovateľ  zhasne a na displeji sa zobrazia dva ukazovatele nádrčky na tekutý prací prostriedok  .
+ -	Tieto ukazovatele sa zobrazia vedľa  a  pri pridávaní alebo uberaní automatického dávkovania pracieho prostriedku alebo aviváže.

7. PRED PRVÝM POUŽITÍM



Počas inštalácie alebo pred prvým použitím môžete spozorovať malé množstvo vody v spotrebiči. Ide o zvyškovú vodu zanechanú v spotrebiči po úplnej funkčnej skúške v továrni, aby sa zabezpečilo, že bude spotrebič dodaný zákazníkovi v perfektnom stave a bez dôvodov na obavy.

1. Uistite sa, že všetky prepravné skrutky/prvky boli zo spotrebiča odstránené.
2. Uistite sa, že je dostupná elektrická energia a vodovodný kohútik je otvorený.

3. Uistite sa, že ste naplnili priehradky AutoDose s tekutým pracím prostriedkom  a avivážou . Pozrite si odsek „Základné nastavenie AutoDose“ v kapitole „Technológia AutoDose“.
4. Do vnútra bubna nalejte 2 litre vody. Tento postup aktivuje odtokový systém.
5. Nastavte a spustíte program pre bavlnu s najvyššou teplotou bez bielizne v bubne.

Týmto odstránite prípadné nečistoty z bubna a nádrže.

8. TECHNOLÓGIA AUTODOSE (AUTOMATICKÉ DÁVKOVANIE)



Dôkladne si prečítajte túto kapitolu.

8.1 Úvod

Správne dávkovanie pracieho prostriedku a aviváže sa lepšie postará o bielizeň a zabezpečí dobré výkony prania.

Príliš veľké množstvo pracieho prostriedku poškodí vaše oblečenie a príliš malé množstvo nezabezpečí dobrý výkon prania.

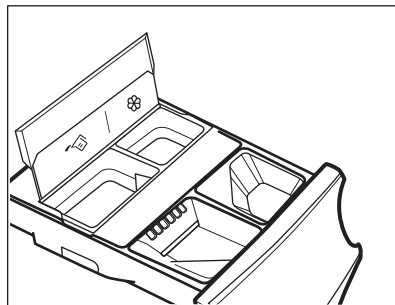

Tento spotrebič je vybavený systémom automatického dávkovania, ktorý dokáže automaticky poskytnúť správne dávkovanie pracieho prostriedku a aviváže na zachovanie integrity a jasú farieb tkanín.





 Nádržka na prací prostriedok AutoDose.

 Nádržka na aviváž AutoDose.

Spotrebič je prednastavený z továrne aby vyhovoval väčšine používateľských návykov.

Po spustení programu spotrebič automaticky uvoľní správne množstvo pracieho prostriedku a aviváže podľa skutočnej dávky tkanín, ak sú na displeji ukazovatele  a/alebo .

i Pri niektorých programoch je funkcia AutoDose VYPNUTÁ (na displeji svieti **OFF** a ukazovateľ  a/alebo  zhasnú), pretože niektoré odevy si vyžadujú špeciálne pracie prostriedky alebo zaobchádzanie. Keď svieti **OFF**, nalejte prací prostriedok a ostatné prídavné prostriedky do príslušnej ručnej priehradky. Pozrite si „Kompatibilita AutoDose a voliteľných funkcií s programami“ v kapitole „Programy“.

i Ďalšie vysvetlenia k AutoDose a aktivácii pokročilých nastavení sú k dispozícii po stiahnutí APLIKÁCIE.

8.2 Dávkovač pracieho prostriedku s nádržkami AutoDose a ručnými priehradkami



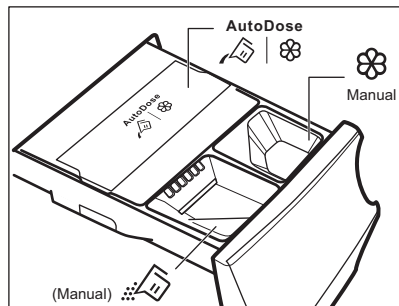

i Keď používate prací prostriedok a akékoľvek iné prostriedky, vždy postupujte podľa pokynov, ktoré nájdete na balení pracích prostriedkov. Každopádne však neodporúčame prekročiť maximálnu úroveň uvedenú v každej priehradke (**MAX**).

Ak sa aktivujú obe nádržky AutoDose v programe nastavenia, automaticky sa naplní tekutý prací prostriedok aj aviváž.

Ak je v nastavenom programe deaktivovaná jedna z nádržíek AutoDose alebo obe nádržky (OFF), pokračujte ručným naplnením produktu do vhodnej priehradky.



! **VAROVANIE!**
Do priehradky AutoDose nedávajte práškový prací prostriedok.

-  |  Nádržky AutoDose na tekutý prací prostriedok  a aviváž .
-  Ručná priehradka pre fázu prania: práškový alebo tekutý prací prostriedok.

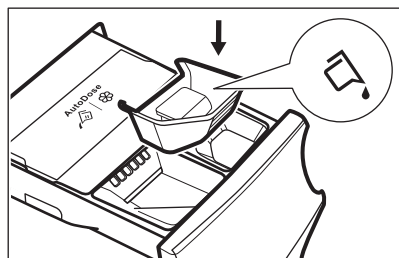

i Keď používate tekutý prací prostriedok, uistite sa, že je vložená **špeciálna nádoba na tekutý prací prostriedok**. Pozrite si odsek „Ručné plnenie pracieho prostriedku a prídavných prostriedkov“ v tejto kapitole. Nádoba na tekutý prací prostriedok je dodaná vnútri bubna.

-  **Manual** Ručná priehradka na **tekuté** prídavné prostriedky (aviváž, kondicionér pre tkaniny, škrob).

- **MAX** Maximálna úroveň pre množstvo pracieho prostriedku/ prídavných prostriedkov.

8.3 Základné nastavenie AutoDose

Prednastavené dávkovania z výroby pre veľkú náplň sú 90 ml pre nádržku na prací prostriedok a 25 ml pre nádržku na aviváž: optimálna konfigurácia na splnenie väčšiny podmienok používania. Na základe tohto nastavenia vypočíta spotrebič presné dávkovanie pre každé pranie.

Avšak pri extrémnych podmienkach (veľmi mäkká alebo veľmi tvrdá voda) a konkrétnom type pracieho prostriedku (ako napr. super kompaktný) odporúčame upraviť prednastavené dávkovanie postupovaním podľa indikácie na nádržke na prací prostriedok a aviváž: napr. keď používate super kompaktný prací prostriedok, môže byť potrebné značné zníženie prednastaveného dávkovania.

Ak nie sú výsledky prania uspokojivé alebo ak počas prania vznikne príliš veľa

peny, môže byť potrebná zmena tohto nastavenia z výroby. Prečítajte si odsek „Režim konfigurácie AutoDose“ Zmena základného nastavenia, ale predtým:

1. **Zistíte úroveň tvrdosti vody.**
Skontrolujte úroveň tvrdosti vody vo vašej oblasti. Úrovně sú všeobecne označované ako: mäkká, stredne tvrdá a tvrdá.
V prípade potreby informácie o tvrdosti vody vo vašej oblasti skontrolujete v miestnej vodárenskej spoločnosti.
2. **Zistíte prispôbenie dávkovania pracieho prostriedku.**
Skontrolujte štítok v nádržke na prací prostriedok/aviváž, ktorý navrhuje aké množstvo použiť. Návrh je vytvorený kombináciou troch rôznych faktorov:
 - úroveň tvrdosti vody (pozri nasledovnú tabuľku);
 - bežná úroveň znečistenia;
 - menovitá kapacita spotrebiča (napr. maximálna náplň 9 kg). Ak sa menovitá kapacita zásobníka spotrebiča vzťahuje na spotrebiče s nižšou kapacitou, treba zvýšiť prispôbené dávkovanie.

Úrovně tvrdosti vody

Úroveň	Rozsah tvrdosti vody				
	°f ¹⁾	°d ²⁾	°e ³⁾	mmol/l	ppm
Mäkká	<15	<8	<10	<1.4	<140
Stredne tvrdá ⁴⁾	15 - 25	8 - 14	0 - 17	1.5 - 2.5	150 - 250
Tvrdá	>25	>14	>17	>2.5	>250

1) Francúzske stupne



2) Nemecké stupne

3) Anglické stupne

4) Nastavenie z výroby, dokáže vyhovieť väčšine podmienok používania.

8.4 Režim konfigurácie AutoDose

- i** Pred pokračovaním s akýmkoľvek nastavením programu vstúpte do režimu konfigurácie AutoDose. Režim konfigurácie môže zrušiť dočasné nastavenia.

1. Podržte stlačené tlačidlo Zap./Vyp. niekoľko sekúnd, spotrebič sa zapne.
2. Počkajte približne 10 sekúnd na vnútornú kontrolu spotrebiča.
3. Aby ste vstúpili do režimu konfigurácie, podržte súčasne stlačené tlačidlá Teplota a Odstred'ovani na niekoľko sekúnd, kým sa na displeji nezobrazí **SET** na ľavej strane displeja a blikajúci symbol nádržky na prací prostriedok  a ukazovateľa nádržky na aviváž  na pravej strane displeja.

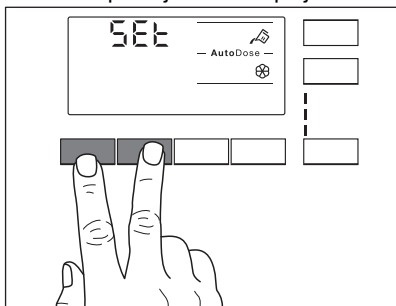

4. Na prepínanie zapnutia a vypnutia funkcie sa dotknite príslušných tlačidiel nádržky. Na displeji sa zobrazí OFF, keď je nádržka deaktivovaná alebo sa zobrazí ukazovateľ nádržky, keď je aktivovaná.

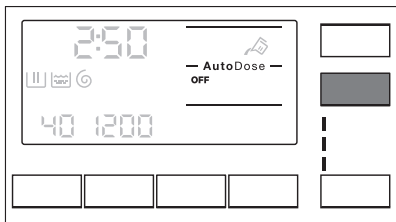

5. Aby ste nastavili základné dávkovanie, dotknite sa príslušných tlačidiel nádržky a predvoleného

dávkovania prípravku na bielizeň a v spodnej časti displeja sa zobrazia dve šípky. Opakovane sa dotknite tlačidla Teplota, aby ste upravili dávkovanie nahor a tlačidla Odstred'ovani, aby ste upravili dávkovanie nadol. Minimálny krok je 1 ml.

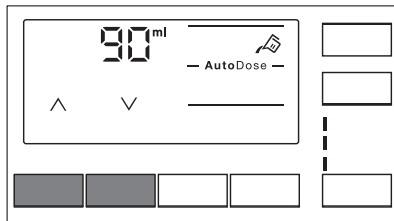

6. Po približne 10 sekundách sa displej vráti na informačnú obrazovku programu alebo opäť podržte stlačené tlačidlá Teplota a Odstred'ovani pre okamžité opustenie.

8.5 Naplňte prací prostriedok a prídavné prostriedky systému AutoDose

- i** Prečítajte si „Pracie prostriedky a iné prídavné prostriedky“ v kapitole „Tipy a rady“.
- i** Odporúčame, aby ste neprekročili maximálnu uvedenú úroveň (**MAX**).

1. Otvorte dávkovač pracího prostriedku.

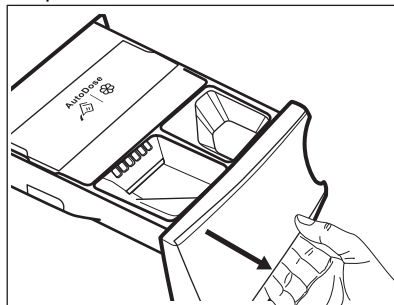

2. Nadvihnite kryt veka AutoDose.

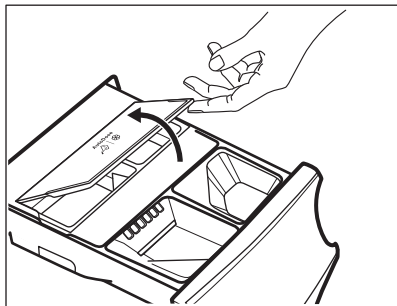

3. Do nádržky na prací prostriedok AutoDose jemne nalejte tekutý prací prostriedok . Nádržku naplňte po maximálnu uvedenú úroveň **MAX**.

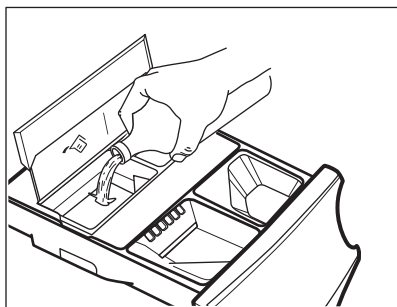

4. Do nádržky na aviváž AutoDose jemne nalejte iba tekutú aviváž . Nádržku naplňte po maximálnu uvedenú úroveň **MAX**.

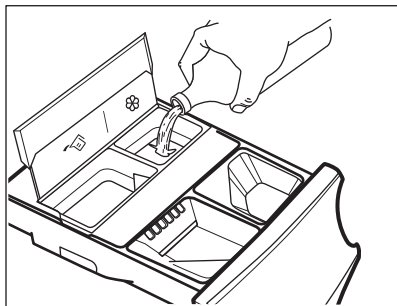

5. Nadvihnite kryt veka AutoDose.

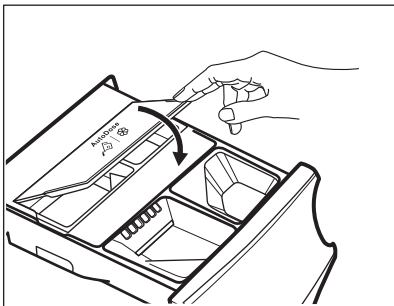

6. Jemne zatvorte dávkovač pracieho prostriedku, pokiaľ nezacvakne.

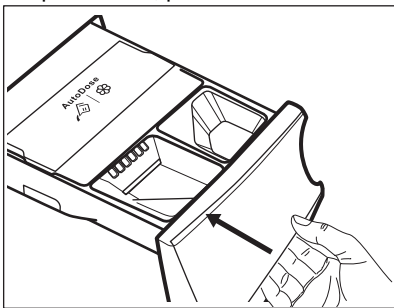

8.6 Indikácia nízkej úrovne AutoDose



Nádržky AutoDose nenapĺňajte, kým spotrebič neindikujú, že sú jedna alebo obe nádržky prázdne.

Keď aktivovaná nádržka dosiahne nízku úroveň pracieho prostriedku, na displeji bude pomaly a trvalo blikať príslušný ukazovateľ.

Prestane blikať po doplnení priehradky.

Ak nie je nádržka naplnená po spustení programu, ukazovateľ prestane blikať a zostane natrvalo rozsvietený. Po skončení programu začne opäť blikať.

Pokiaľ nie je VYPNUTÁ funkcia AutoDose, ak priehradka dosiahne nízku úroveň, na displeji sa pri každom otvorení priehradky na niekoľko sekúnd zobrazí nastavené dávkovanie pre túto priehradku ako pripomenka na potrebu doplnenia.

Ak je úroveň pracieho prostriedku nízka v oboch nádržkách, blikajú oba

ukazovatele, ale zobrazí sa iba nastavené dávkovanie pre práci prostriedok.



Ak sú nádržky naplnené pred prvým zapnutím spotrebiča, ukazovateľ AutoDose nebude blikať.



UPOZORNENIE!

Nádržky musia byť naplnené rovnakou značkou a typom pracieho prostriedku/ aviváže/prídavného prostriedku ako predtým, inak nádržky pred naplňaním vyčistite.

8.7 Prepnutie z AutoDose na ručné dávkovanie

Stlačením symbolu príslušného tlačidla môžete u oboch nádržík deaktivovať funkciu AutoDose.

Príklad:

- Na vypnutie nádržky na aviváž stlačte tlačidlo , kým sa na displeji nezobrazí **OFF**.

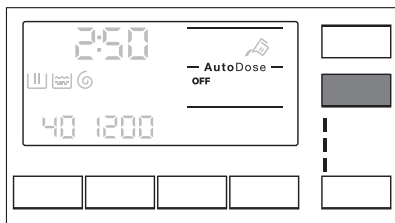

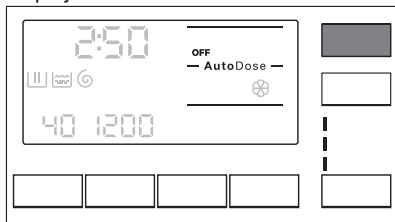

- Ak potrebujete použiť iný prací prostriedok než je prednastavený v nádržkách AutoDose, mohli by ste vypnúť nádržku pracieho prostriedku stlačením tlačidla , kým sa na displeji nezobrazí **OFF**.



8.8 Vypnutie funkcie AutoDose

Ak uprednostňujete používať ručné priehradky ako predvolenú možnosť, môžete úplne deaktivovať priehradky AutoDose.

Po vstupe do režimu konfigurácie AutoDose stlačením tlačidla Teplota a Odstředování:

1. Klepnite na tlačidlo  alebo , kým sa na displeji nezobrazí **OFF**: funkcia AutoDose sa vykoná úplne pre príslušnú nádržku alebo obe.

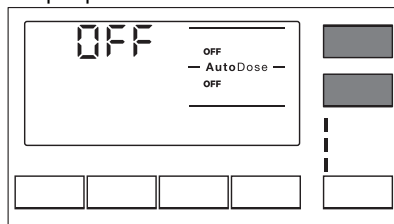

2. Po približne 10 sekundách sa displej opäť vráti na obrazovku informácií o programe.

8.9 Ručné plnenie pracích prostriedkov a prídavných prostriedkov

Môže byť potrebné použiť iný prací prostriedok alebo aviváž než sú použité v nádržkách AutoDose. Najprv sa uistite, že sú nádržky AutoDose deaktivované a potom nalejte prací prostriedok a/alebo iné prídavné prostriedky do ručných priehradiek.



Neprekročte maximálnu uvedenú úroveň (**MAX**).

1. Otvorte dávkovač pracieho prostriedku.

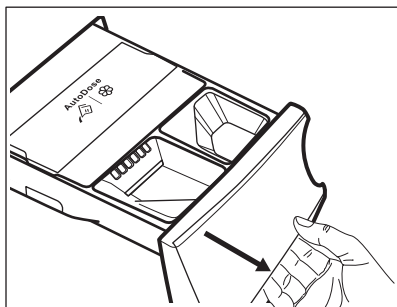

2. Práškový prací prostriedok pridajte do priehradky . Keď používate tekutý prací prostriedok, pozrite si časť „Ručné plnenie tekutého pracieho prostriedku“.

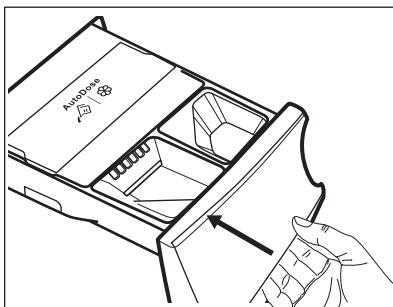

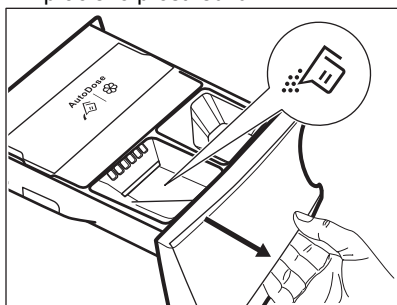

Ručné plnenie tekutého pracieho prostriedku

1. Vložte nádobu na tekutý prací prostriedok.

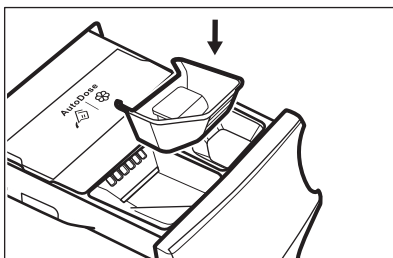

3. V prípade potreby nalejte aviváž do priehradky  **Manual**.



2. Tekutý prací prostriedok nalejte do priehradky .

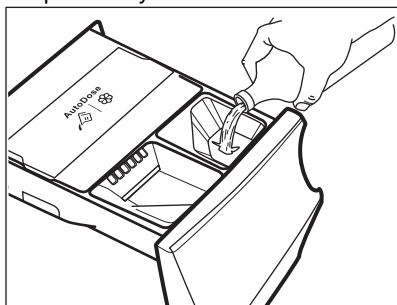

4. Jemne zatvorte dávkovač pracieho prostriedku, pokiaľ nezacvakne.

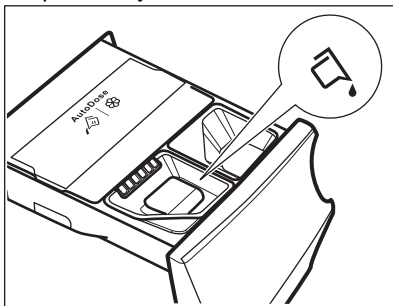

3. Jemne zatvorte dávkovač pracieho prostriedku, pokiaľ nezacvakne.



Ak sa spotrebič nepoužíval viac ako 4 týždne s naplnenými nádržkami, prací prostriedok/aviváž môžu zhutnúť alebo vyschnúť. Je potrebné vyčistiť zásuvku podľa pokynov v kapitole „Ošetrovanie a čistenie“.

8.10 Indikácia otvorenej zásuvky

Keď prebieha program, zásuvka na prací prostriedok musí byť vždy zatvorená.

Senzor v zásuvke rozpozná, či je zásuvka otvorená (alebo nesprávne zatvorená) počas spusteného programu. V takomto prípade sa spotrebič okamžite zastaví.

Ak stlačíte tlačidlo Start/Pauza, zaznie signál chyby a displej sa vypne, okrem

symbolov AutoDose, ktoré zostanú svietiť niekoľko sekúnd. Potom sa displej vráti do predchádzajúceho stavu pozastavenia.

Stane sa tak aj keď používateľ vypol funkciu AutoDose.

Na reštartovanie programu sa uistite, že je zásuvka úplne zatvorená a stlačte tlačidlo Start/Pauza.





9. PROGRAMY

9.1 Tabuľka programov

Pracie programy

Program	Popis programu
Pracie programy	
Eco 40-60	Biela bavlna a farebne stála bavlna. Bežne zašpinená bielizeň. Spotreba energie sa zníži a trvanie pracieho programu sa predĺži, čo zabezpečí dobré výsledky prania.
Bavlna	Biela a farebná bavlna. Bežne, veľmi a mierne zašpinená bielizeň.
ÖKOPower	Bavlna a farebne stále syntetické odevy. Kompletný prací program, ktorý už za 59 minút dôkladne vyperie bežne znečistenú bielizeň a zabezpečí dobrú účinnosť prania v krátkom čase.
Syntetika	Syntetické alebo zmesové tkaniny. Bežne zašpinená bielizeň.
Jemné prádlo	Jemné tkaniny ako akryl, viskóza a zmesové tkaniny, ktoré si vyžadujú šetrné pranie. Bežne a mierne zašpinená bielizeň.
 Vlna/Hedvábí	Vlna vhodná na pranie v práčke, vlna určená na ručné pranie a ďalšie tkaniny s označením ručného prania¹⁾.
Parný program	

Program	Popis programu
 Pára	<p>Program s použitím pary pre bavlnenú a syntetickú bielizeň. Parné programy sa môžu použiť na suchú bielizeň²⁾, opranú alebo jedenkrát nosenú bielizeň. Tento program redukuje pokrčenie a pachy³⁾ a vyrovnáva vlákna bielizne. Po ukončení programu urýchlene vyberte bielizeň z bubna. Po parnom programe je žehlenie bez námahy. Nepoužívajte žiaden prací prostriedok. V prípade potreby odstráňte škvrnny umytím alebo lokálnym čistením. Parný program nevykonáva hygienický cyklus. Parný program nenastavujte pri nasledujúcich druhoch bielizne:</p> <ul style="list-style-type: none"> • Bielizeň, ktorá nie je vhodná na sušenie v sušičke. • Bielizeň určená na chemické čistenie.
Pracie programy	
Antialergický	<p>Biela bavlnená bielizeň. Tento program odstraňuje mikroorganizmy, pretože počas fázy prania na niekoľko minút teplota vystúpi nad 60 °C. To pomáha odstrániť mikróby, baktérie, mikroorganizmy a iné nečistoty. Prídavná fáza plákania zabezpečí náležité odstránenie zvyškov pracieho prostriedku, peľu a alergénov. Pranie je potom efektívnejšie.</p>
20 min. - 3 kg	<p>Jemne znečistená alebo raz nosená bavlnená a syntetická bielizeň.</p>

Program	Popis programu
 Outdoor	<p> Nepoužívajte aviváž a uistite sa, že v dávkovači pracieho prostriedku nie sú žiadne jej zvyšky.</p> <p>Outdoorové oblečenie, technické, športové látky, nepremokavé a priedušné bundy, odolné bundy s odnímateľnou flísovou alebo vnútornou izolačnou vrstvou. Odporúčané množstvo bielizne je 2.5 kg.</p> <p>Tento program sa môže použiť aj ako cyklus na obnovenie vodovzdornosti tkanín, je špeciálne prispôbený na ošetrovanie oblečenia s hydrofóbnou vrstvou. Ak chcete spustiť cyklus na obnovenie vodovzdornosti tkanín, postupujte nasledovne:</p> <ul style="list-style-type: none"> • Prací prostriedok nalejte do priehradky . • Nalejte špeciálny vodoodpudivý prípravok do priehradky zá-  suvky pre aviváž <small>Manual</small>. • Množstvo bielizne znížte na 1 kg. <p> Aby ste ešte viac zlepšili účinok obnovenia vodovzdornosti tkanín, vysušte oblečenie v sušičke s programom Sušenie Outdoor (ak je k dispozícii a štítok so symbolom starostlivosti povoľuje sušenie v sušičke).</p>



1) Počas tohto cyklu sa bubon otáča pomaly, čím zaisťuje jemné pranie. Môže sa zdať, že sa bubon neotáča alebo že sa neotáča správne, ale pre tento program to je normálne.

2) Ak nastavíte parný program s vysušenou bielizňou, na konci cyklu môže byť bielizeň vlhká. Bielizeň nechajte sušiť na sušiaciaku približne 10 minút.

3) Parný program neodstraňuje veľmi silné pachy

Teplota programu, maximálna rýchlosť odstreďovania a maximálna náplň

Program	Predvolená teplota Teplotný rozsah	Referenčná rýchlosť odstreďovania Rozsah rýchlosti odstreďovania	Maximálna hmotnosť náplne
Pracie programy			
Eco 40-60	40 °C ¹⁾	1400 ot./min 1400 ot./min – 400 ot./min	9 kg
Bavlna	40 °C 95 °C – studená voda	1400 ot./min 1400 ot./min – 400 ot./min	9 kg
ÖKOPower	30 °C 60 °C – 30 °C	1400 ot./min 1400 ot./min – 400 ot./min	5 kg

Program	Predvolená teplota Teplotný rozsah	Referenčná rýchlosť odstred'ovania Rozsah rýchlosti odstred'ovania	Maximálna hmotnosť náplne
Syntetika	40 °C 60 °C – studená voda	1200 ot./min 1200 ot./min – 400 ot./min	4 kg
Jemné prádlo	30 °C 40 °C – studená voda	800 ot./min 1200 ot./min – 400 ot./min	2 kg
 Vlna/Hedvábí	40 °C 40 °C – studená voda	1200 ot./min 1200 ot./min – 400 ot./min	2 kg
Parný program			
 Pára	-	-	1 kg
Pracie programy			
Antialergický	60 °C	1400 ot./min 1400 ot./min – 400 ot./min	9 kg
20 min. - 3 kg	30 °C 40 °C – 30 °C	1200 ot./min 1200 ot./min – 400 ot./min	3 kg
 Outdoor	30 °C 40 °C – studená voda	1200 ot./min 1200 ot./min – 400 ot./min	2.5 kg ²⁾ 1 kg ³⁾

1) Podľa nariadenia Európskej komisie 2019/2023 tento program pri 40 °C vyperie bežne zašpinenú bavlnenú bielizeň, ktorá sa zvyčajne perie pri 40 °C alebo 60 °C, spolu v jednom cykle.



Bližšie informácie o dosiahnutej teplote bielizne, trvaní programu a ďalšie údaje nájdete v kapitole „Hodnoty spotreby“.

Najúčinnšie programy z hľadiska spotreby energie sú zvyčajne dlhšie cykly pri nižších teplotách.



2) Prací program.



3) Prací program a fáza obnovenia odolnosti voči vode.

9.2 Kompatibilita AutoDose a voliteľných funkcií s programami



Doplňkové programy a nastavenia sú k dispozícii po stiahnutí APLIKÁCIE.

	ECO 40-60	Bavlna	ÖKOPower	Syntetika	Jemné prádlo	 Vlna/Hedvábní	 Pára	Antialergický	20 min. - 3 kg	 Outdoor
AutoDose										
 Prací prostředek AutoDose	■	■	■	■	■			■	■	■
 Aviváž AutoDose	■	■	■	■	■	■		■	■	
Iné										
Odstředování	■	■	■	■	■	■		■	■	■
 Plákanie Stop	■	■	■	■	■	■		■		■
dB Extra tichý		■	■	■	■					
 Intenzivní ¹⁾	■	■		■				■		
 Předpírka	■	■		■				■		
 Extra máchání	■	■	■	■	■			■		■
Úspora času ²⁾	■	■		■	■		■			
Pouze máchání	■	■		■	■	■		■	■	■
Pouze odstředování	■	■	■	■	■	■		■	■	■
Pouze vypouštění	■	■	■	■	■	■		■	■	■

	ECO 40-60	Bavlna	ÖKOPower	Syntetika	Jemné prádlo	 Vlna/Hedvábí	 Pára	Antialergický	20 min. - 3 kg	 Outdoor
Odložený start	■	■	■	■	■	■	■	■	■	■
Pára plus ³⁾	■	■		■				■		

1) Táto voľiteľná funkcia nie je k dispozícii pri teplotách nižších ako 40 °C.

2) Ak nastavíte najkratšie trvanie, odporúčame, aby ste znížili množstvo náplne. V spotrebiči je možné prať aj celú náplň bielizne, ale účinnosť prania môže byť nižšia.

3) Táto voľiteľná funkcia nie je k dispozícii pri teplotách nižších ako 40 °C.

Vhodné pracie prostriedky pre pracie programy

Program	Univerzálny prášok ¹⁾	Tekutý univerzálny	Tekutý na farebnú bielizeň	Jemná bielizeň, vlna	Špeciálny
Eco 40-60	▲	▲	▲	--	--
Bavlna	▲	▲	▲	--	--
ÖKOPower	--	▲	▲	--	--
Syntetika	▲	▲	▲	--	--
Jemné prádlo	--	--	--	▲	▲
Vlna/Hedvábí	--	--	--	▲	▲
Antialergický	▲	▲	--	--	▲
20 min. - 3 kg	--	▲	▲	--	--
Outdoor	--	--	--	▲	▲

1) Pri teplote nad 60 °C sa odporúča používanie práškoveho pracieho prostriedku.

▲ = Odporúča sa

-- = Neodporúča sa

9.3 Woolmark Apparel Care – Zelený



Cyklus prania vlny tohto spotrebiča bol schválený spoločnosťou The Woolmark Company na pranie vlnených odevov, ktoré sú označené symbolom ručného prania «hand wash», za predpokladu, že odevy sa perú v súlade s pokynmi výrobcu tejto práčky. Pri sušení a ďalšej starostlivosti o odevy postupujte podľa pokynov na štítku. M1361

Symbol Woolmark je v mnohých krajinách certifikačnou obchodnou značkou.

10. 📶 NASTAVENIE WIFI PRIPOJENIA

Táto kapitola popisuje ako pripojiť inteligentný spotrebič k WiFi sieti a pripojiť ho s mobilnými zariadeniami.

Táto funkcia vám umožní prijímať oznámenia a ovládať a monitorovať spotrebič z mobilných zariadení.

Na pripojenie spotrebiča a využívanie širokého radu funkcií a služieb potrebujete:

- Domácu bezdrôtovú sieť so zapnutým internetovým pripojením.
- Mobilné zariadenie pripojené k bezdrôtovej sieti.

Frekvencia	2,412 - 2,472 GHz pre Európsky trh
Protokol	IEEE 802.11b/g/n dvojkanálový rádiový signál
Max. výkon	<20 dBm

10.1 Inštalácia a konfigurácia "My AEG"



"My AEG" vám umožňuje starať sa o vašu bielizeň pomocou mobilného zariadenia.

Obsahuje veľké množstvo programov, užitočné funkcie a produktové informácie dokonale prispôbené spotrebiču.

Pomocou aplikácie môžete zvoliť programy už dostupné z ovládacieho panela spotrebiča, a navyše odblokovať dodatočné programy dostupné iba z mobilného zariadenia. Dodatočné programy sa môžu časom zmeniť spolu s novými verziami aplikácie. Ide o personalizovanú starostlivosť o bielizeň – všetko z vášho mobilného zariadenia.





Keď pripájate spotrebič k aplikácii, stojte s vaším inteligentným zariadením blízko spotrebiča.

Uistite sa, že je vaše inteligentné zariadenie pripojené k bezdrôtovej sieti.

1. Na inteligentnom zariadení otvorte obchod s aplikáciami.
2. Stiahnite a nainštalujte aplikáciu "My AEG".
3. Uistite sa, že ste na spotrebiči spustili WiFi pripojenie. Ak nie, prečítajte si

- nasledujúci odsek „Konfigurácia bezdrôtového pripojenia spotrebiča“.
- Spustíte aplikáciu. Zadáte krajinu a jazyk a prihlásite sa svojou e-mailovou adresou a heslom. Ak nemáte účet, vytvorte si nový podľa pokynov v "My AEG".
 - Pri registrácii a konfigurácii spotrebiča postupujte podľa pokynov v aplikácii.

10.2 Konfigurovanie bezdrôtového pripojenia práčky

- Stlačte a na niekoľko sekúnd podržte tlačidlo Zap./Vyp., spotrebič sa zapne. Počkejte približne 10 sekúnd pred pokračovaním s konfiguráciou bezdrôtovej siete.
- Súčasne stlačte a na niekoľko sekúnd podržte tlačidlá  a , kým nezaznie „kliknutie“. Tlačidlá pustíte. Na displeji sa na 5 sekúnd zobrazí  a ukazovateľ  začne blikať.

Začne sa spúšťať bezdrôtový modul.





-  Uistite sa, že je APLIKÁCIA pripravená na pripojenie.



- Po približne 45 sekundách sa na displeji zobrazí  (**Pristupový bod**).





Pristupový bod bude otvorený približne 3 minúty.



-  Pokiaľ je spotrebič zapnutý, bude sa pokúšať o pripojenie k uloženým bezdrôtovým povereniam, kým nevypnete Wi-Fi sieť alebo neresetujete bezdrôtové poverenia.
- Nakonfigurujete aplikáciu "My AEG" na vašom inteligentnom zariadení a postupujte podľa pokynov na pripojenie spotrebiča k vašej Wi-Fi sieti.
 - Ak je nakonfigurovaná konektivita, keď sa opäť zobrazí obrazovka informácií o programe, svieti na displeji ukazovateľ .



-  Vždy keď zapnete spotrebič, trvá mu 45 sekúnd kým sa automaticky pripojí k sieti. Keď ukazovateľ  prestane blikať, pripojenie je pripravené.

Ak chcete vypnúť bezdrôtové pripojenie, súčasne stlačte a na niekoľko sekúnd podržte tlačidlá  a , kým nezaznie prvý zvukový signál: Na displeji sa na 5 sekúnd zobrazí **OFF**.

-  Ak spotrebič vypnete a opäť zapnete, bezdrôtové pripojenie sa automaticky vypne.

Ak chcete odstrániť bezdrôtové poverenia, súčasne stlačte a na 10 sekúnd podržte tlačidlá  a , kým nezaznie druhý zvukový signál: Na displeji sa zobrazí **----**.

10.3 Spustenie na diaľku

Spustenie na diaľku vám umožní spustiť cyklus s ovládaním na diaľku.





Ovládanie na diaľku sa automaticky zapne keď stlačíte tlačidlo Start/Pauza na spustenie programu, ale môžete tiež spustiť prací program na diaľku. Táto funkcia sa vypne pri otvorení dvierok.

Keď je aplikácia nainštalovaná a bezdrôtové pripojenie je dokončené, môžete aktivovať spustenie na diaľku:

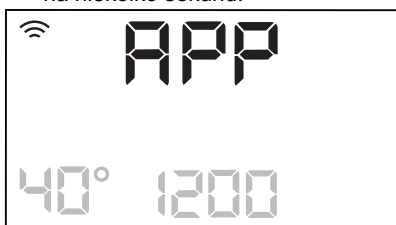
1. Dotknite sa tlačidla Na diaľku  a ukazovateľ APP zabliká na displeji na niekoľko sekúnd.



2. Dotknite sa tlačidla Start/Pauza , aby ste aktivovali spustenie na diaľku ešte predtým, než prestane blikať ukazovateľ APP.

Na obrazovke zhrmutia program sa zobrazia ukazovatele  a  a dvierka sú zablokované. Teraz môžete program spustiť na diaľku.



Keď sa dotknete tlačidla Start/Pauza po zmiznutí ukazovateľa APP, spustenie na diaľku nie je aktivované, ale nastavený program sa spustí.

Ak chcete odstrániť spustenie na diaľku, klepnite na tlačidlo Na diaľku  a potvrdte stlačením tlačidla Start/Pauza .

10.4 Bezdrôtová aktualizácia

Aplikácia môže navrhnúť aktualizáciu spotrebiča.

Aktualizácia je akceptovaná iba cez aplikáciu.

Ak je spustený program, aplikácia oznámi, že aktualizácia prebehne po skončení programu.

Počas aktualizácie sa na displeji spotrebiča zobrazí .

Počas aktualizácie spotrebič nevypínajte ani neodpájajte zo siete.

Spotrebič budete môcť opäť používať po skončení aktualizácie, bez oznámenia o úspešnej aktualizácii.

Ak sa vyskytne chyba, na displeji spotrebiča sa zobrazí : na obnovenie normálneho používania spotrebiča stačí stlačiť ľubovoľné tlačidlo alebo otočiť voličom.

11. KAŽDODENNÉ POUŽÍVANIE



VAROVANIE!
Pozrite si kapitoly o hľadne bezpečnosti.

11.1 Aktivácia spotrebiča

1. Pripojte sieťovú zástrčku do sieťovej zásuvky.
2. Otvorte vodovodný kohútik.

3. Na zapnutie spotrebiča podržte stlačené tlačidlo Zap./Vyp. na niekoľko sekúnd.

Zaznie krátky tón (v prípade zapnutia). Volič programu je automaticky nastavený na predvolený program .

Na displeji sa zobrazí trvanie programu, maximálne naplnenie (iba na niekoľko sekúnd), prednastavená teplota, prednastavená rýchlosť odstreďovania a ukazovatele fáz, ktoré tvoria program.

11.2 Vloženie bielizne

1. Otvorte dverka spotrebiča.
2. Skôr ako bielizeň vložíte do spotrebiča, poriadne ju vytraste.
3. Bielizeň vkladajte do bubna po jednom.

Uistite sa, že ste do bubna nevložili príliš veľa bielizne.

4. Pevne zatvorte dverka.

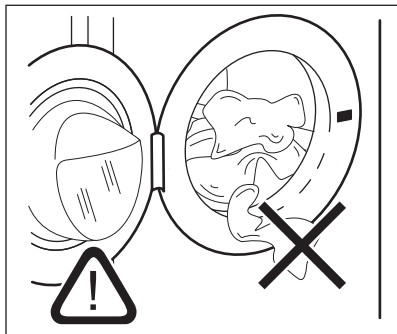

UPOZORNENIE!

Uistite sa, že medzi tesnením a dvierkami nezostala zachytená bielizeň. Hrozí riziko úniku vody alebo poškodenia bielizne.



UPOZORNENIE!

Pranie bielizne silne znečistenej olejom alebo tukom by mohlo poškodiť gumené časti práčky.

11.3 Používanie pracích prostriedkov a iných prídavných prostriedkov

Ak sa v nastavenom programe aktivujú obe nádržky AutoDose, automaticky sa naplní prostriedok aj aviváž.

Ak je v nastavenom programe deaktivovaná jedna z nádržíek AutoDose alebo obe nádržky (OFF), pokračujte ručným naplnením produktu do vhodnej priehradky.

11.4 Nastavenie programu



Ak chcete zmeniť automatické dávkovanie pracieho prostriedku alebo aviváže, vstúpte pred akýmkoľvek nastavením programu do režimu konfigurácie AutoDose. Režim konfigurácie môže zrušiť dočasné nastavenia. Bližšie informácie nájdete v odseku „Režim konfigurácie AutoDose“ v kapitole „Technológia AutoDose (automatické dávkovanie)“.

1. Volič programu nastavte na požadovaný program prania. Rozsvieti sa ukazovateľ príslušného programu.

Ukazovateľ tlačidla Start/Pauza bliká. Na displeji sa zobrazí predbežné trvanie programu, maximálne povolené naplnenie pre daný program (iba na niekoľko sekúnd), prednastavená teplota, prednastavená rýchlosť odstreďovania a ukazovatele fázy prania (ak sú dostupné).

2. Ak chcete zmeniť teplotu a/alebo rýchlosť odstreďovania, stlačte príslušné tlačidlá.
3. V prípade potreby nastavte jednu alebo viacej voliteľných funkcií stlačením príslušných tlačidiel. Príslušný ukazovateľ sa zobrazí na displeji a následne sa zmenia dané informácie.



Ak voľba **nie je možná**, nerozsvieti sa žiadny ukazovateľ a zaznie zvukový signál.

11.5 Spustenie programu



VAROVANIE!

Uistite sa, že je dávkovač pracieho prostriedku pevne zatvorený, inak sa program nespustí.

Dotknutím sa tlačidla Start/Pauza spustíte program. Príslušný ukazovateľ prestane blikat' a bude svietiť.

Na displeji začne blikať ukazovateľ prebiehajúcej fázy. Spustí sa program, dvierka sú blokované. Na displeji sa zobrazí ukazovateľ .

 Skôr ako spotrebič začne napúšťať vodu, môže sa na chvíľu spustiť výpustné čerpadlo.

11.6 Spustenie programu s posunutím štartu

1. Opakovane stlačte toto tlačidlo, kým sa na displeji nezobrazí požadovaný čas posunutého štartu. Ukazovateľ  sa rozsvieti.
2. Dotknite sa tlačidla Start/Pauza. Spotrebič začne odpočítavať čas posunutého štartu. Keď sa odpočítavanie skončí, program sa spustí.

 Odhad programu ProSense začne na konci odpočítavania.

Zrušenie posunutého štartu po spustení odpočítavania

Ak chcete zrušiť posunutie štartu:

1. Dotykom tlačidla Start/Pauza prerušte činnosť spotrebiča. Príslušný ukazovateľ bliká.
2. Stláčajte tlačidlo Odložený start, až kým displej nezobrazí .
3. Opätovným dotykom na tlačidlo Start/Pauza okamžite spustíte program.

Zmena posunutého štartu po spustení odpočítavania

Zmena posunutého štartu:

1. Dotykom tlačidla Start/Pauza prerušte činnosť spotrebiča. Príslušný ukazovateľ bliká.
2. Opakovane sa dotýkajte tlačidla Odložený start, kým sa na displeji nezobrazí požadovaný čas posunutého štartu.
3. Opätovným dotykom tlačidla Start/Pauza spustíte nové odpočítavanie.

11.7 Zistenie množstva dávky bielizne ProSense

 Trvanie programu na displeji sa vzťahuje na **strednú/veľkú náplň**.

Po stlačení tlačidla Start/Pauza sa ukazovateľ maximálneho naplnenia vypne, ukazovateľ  bliká, funkcia ProSense začne zisťovať dávku bielizne:

1. Spotrebič zistí množstvo dávky bielizne počas prvých 30 sekúnd: ukazovateľ  sa rozsvieti a ukazovateľ **kg** bliká, bubon sa na chvíľu roztočí.
2. Spotrebič automaticky prispôsobí trvanie programu aktuálnemu množstvu dávky bielizne tak, aby dosiahol perfektnú účinnosť prania v čo najkratšom možnom čase. Trvanie programu sa môže skrátiť alebo predĺžiť. Po skončení zisťovania náplne, ak je náplň bielizne pod maximálnou deklarovanou hmotnosťou pre zvolený program, sa na displeji zobrazí trvanie nového programu. Po ďalších 30 sekundách začne do spotrebiča ptekať voda.

Po skončení zisťovania náplne **v prípade preplnenia bubna** na displeji svieti ukazovateľ **kg** a bliká ukazovateľ **MAX**.

V takomto prípade je možné do ďalších 30 sekúnd pozastaviť spotrebič a odstrániť kusy oblečenia, ktoré sú navyše.

Po odstránení časti náplne stlačte tlačidlo Start/Pauza a znovu spustíte program. Fáza ProSense sa môže zopakovať až trikrát (pozrite bod 1).

Dôležité! Ak množstvo bielizne nezmenšíte, prací program sa spustí aj napriek preplneniu. V takomto prípade nie je možné zaručiť najlepšie výsledky prania.

 Asi po 20 minútach od spustenia programu sa môže trvanie programu opäť upraviť, a to v závislosti od schopnosti tkanín absorbovať vodu.

 Zisťovanie ProSense sa vykoná len pri kompletných pracích programoch (nie je zvolené preskočenie žiadnej fázy).

 Funkcia ProSense nie je k dispozícii s niektorými programami, ako napr. Vlna/Hedvábi, Máchání, Odstředování a s programami s krátkymi cyklami.

11.8 Ukazovatele fázy programu

Keď sa program spustí, ukazovateľ spustenej fázy blikne a rozsvietia sa iné ukazovatele fázy.

Napr. je spustená fáza prania alebo

predpierania: 

Po skončení fázy prestane príslušný ukazovateľ blikat a stále svieti. Začne blikat ukazovateľ ďalšej fázy.

Napr. fáza plákania je spustená:



Ak zvolíte Pára plus, rozsvietia sa ukazovateľ parnej fázy.

Parná fáza je spustená: 

Fáza proti pokrčeniu je spustená:



11.9 Prerušenie programu a zmena voliteľných funkcií

Pri spustenom programe môžete zmeniť iba niektoré voliteľné funkcie:

1. Dotknite sa tlačidla Start/Pauza . Príslušný ukazovateľ bliká.

2. Zmeňte voliteľné funkcie. Príslušne sa zmenia informácie uvedené na displeji.
3. Znova sa dotknite tlačidla Start/Pauza . Prací program bude pokračovať.

11.10 Zrušenie prebiehajúceho programu

1. Stlačením tlačidla Zap./Vyp. zrušíte program a vypnete spotrebič.
2. Ďalším stlačením tlačidla Zap./Vyp. spotrebič zapnete.

Teraz môžete nastaviť nový prací program.

 Ak je už spustená fáza ProSense a voda už začala pritekať, nový program začne **bez opakovania fázy ProSense**. Voda a prací prostriedok sa nevypustia, aby sa predišlo plynutiu. Na displeji sa zobrazí maximálne trvanie programu, pričom aktualizácia prebehne asi po 20 minútach po spustení nového programu.

11.11 Otvorenie dvierok – Pridanie odevov

Počas prebiehajúceho programu alebo odpočítavania posunutého štartu sú dvierka spotrebiča zablokované.

 Dvierka sa nedajú otvoriť, ak je príliš vysoká teplota alebo hladina vody v bubne a/ alebo sa bubon ešte otáča.

1. Dotknite sa tlačidla Start/Pauza . Na displeji prestane svietiť príslušný ukazovateľ blokovania dvierok.
2. Otvorte dvierka spotrebiča. V prípade potreby pridajte alebo odoberte bielizeň.
3. Dvierka zatvorte a znova sa dotknite tlačidla Start/Pauza .

Program alebo odpočítavanie posunutého štartu bude ďalej pokračovať.

4. Po skončení programu môžete dvierka otvoriť. Môžete tiež nastaviť program/voliteľnú funkciu odstreďovania alebo vypúšťania a následne stlačiť tlačidlo Start/Pauza . Ak nie sú programy vypúšťania a odstreďovania dostupné vo voliči programu, môžete ich nastaviť cez aplikáciu.

11.12 Koniec programu

Po ukončení programu sa spotrebič automaticky zastaví. Zaznejú zvukové signály (ak sú zapnuté).

Na displeji budú svietiť všetky ukazovatele fáz prania a oblasť s časom zobrazí .

Ukazovateľ tlačidla Start/Pauza zhasne.

Dvierka sa odblokujú a ukazovateľ  zhasne.

1. Stlačením tlačidla Zap./Vyp. spotrebič vypnete.

Päť minút po skončení programu funkcia úspory energie automaticky vypne spotrebič.







Ak spotrebič znovu zapnete, na displeji sa zobrazí indikácia ako na konci naposledy zvoleného programu. Otočením ovládača programu nastavte nový cyklus.



2. Zo spotrebiča vyberte všetky bielizeň.
3. Skontrolujte, či je bubon prázdny.
4. Dvierka a priehradku na práci prostriedok nechajte mierne pootvorené, aby ste zabránili tvorbe plesní a zápachu.
5. Zatvorte vodovodný kohútik.



11.13 Vypustenie vody po skončení cyklu

Ak ste si zvolili program alebo voliteľnú funkciu, ktorá nevypúšťa vodu pri poslednom plákaní, program sa ukončí, ale:

- Na displeji sa zobrazí ukazovateľ , ukazovateľ voliteľnej funkcie  alebo

 a ukazovateľ zamknutých dvierok . Ukazovateľ spustenej fázy  bliká.

- Bubon sa stále v pravidelných intervaloch otáča, aby sa zabránilo pokrčeniu bielizne.
 - Dvierka zostanú zablokované.
 - Ak chcete otvoriť dvierka, musíte vypustiť vodu:
1. V prípade potreby stlačte tlačidlo Odstreďování a znížte spotrebičom navrhnutú rýchlosť odstreďovania.
 2. Dotknite sa tlačidla Start/Pauza :
 - Ak ste nastavili , spotrebič vypustí vodu a odstredí.
 - Ak ste nastavili , spotrebič len vypustí vodu.

Ukazovateľ voliteľnej funkcie  alebo  sa vypne, zatiaľ čo ukazovateľ  blikne a následne zhasne.

3. Po skončení programu, keď ukazovateľ blokovania dvierok  zhasne, môžete dvierka otvoriť.
4. Niekoľko sekúnd podržte stlačené tlačidlo Zap./Vyp. , spotrebič sa vypne.



V každom prípade spotrebič automaticky vyleje vodu po približne 18 hodinách.

11.14 Voliteľná funkcia pohotovostný režim

V snahe ušetriť energiu funkcia pohotovostného režimu automaticky vypne spotrebič, aby sa znížila spotreba energie v týchto prípadoch:

- Ak spotrebič pred stlačením tlačidla Start/Pauza nepoužívate 5 minút. Stlačením tlačidla Zap./Vyp. spotrebič znovu zapnete.
- Po 5 minútach od skončenia pracovného programu Stlačením tlačidla Zap./Vyp. spotrebič znovu zapnete. Na displeji sa zobrazí koniec naposledy nastaveného programu. Otočením ovládača programu nastavte nový cyklus.



Ak nastavíte program alebo voliteľnú funkciu, ktoré končia s vodou v bubne, funkcia **nevypne** spotrebič, aby vám pripomenula, že máte vypustiť vodu.

12. TIPY A RADY



VAROVANIE!

Pozrite si kapitoly ohľadne bezpečnosti.

12.1 Vloženie bielizne

- Bielizeň rozdeľte na: bielu, farebnú, syntetickú, jemnú a vlnenú bielizeň.
- Dodržiavajte pokyny uvedené na štítkoch odevov.
- Neperte spolu bielu a farebnú bielizeň.
- Niektorá farebná bielizeň môže pri prvom praní pustiť farbu. Nové farebné odevy odporúčame prať niekoľko krát osobitne.
- Viacvrstvé odevy, vlnené oblečenie a odevy s namaľovanými dekoráciami prevráťte naruby.
- Odolné škrvy ošetríte vopred.
- Odolné škrvy odstráňte špeciálnym prípravkom.
- Pri praní záclon buďte opatrní. Odstráňte háčiky a záclony vložte do pracovného vaku alebo obliečky.
- Veľmi malé náplne môžu spôsobiť problémy s vyvážením vo fáze odstreďovania, čo môže mať za následok nadmerné vibrácie. Ak sa tak stane:
 - a. prerušte program a otvorte dvierka (pozrite si kapitolu „Každodenné používanie“);
 - b. ručne usporiadajte bielizeň tak, aby jednotlivé položky boli vo vnútri rovnomerne rozložené;
 - c. stlačte tlačidlo Start/Pauza. Fáza odstreďovania pokračuje.
- Zapnite gombíky na obliečkach, zipsy, háčiky a patentky. Opasky, šnúry, šnúrkové topánky, mašle a akékoľvek iné voľné časti odevov zviažte.
- Neperte neobrúbené ani natrhnuté odevy. Na pranie malých a/alebo citlivých kúskov (napr. podprsenky s

kosticami, opasky, pančuchové nohavice, šnúrkové topánky, mašle a pod.) použite pracie vrecúško.

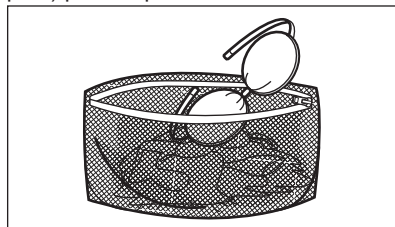

- Vyprázdňte vrecká a odevy narovnajzte.

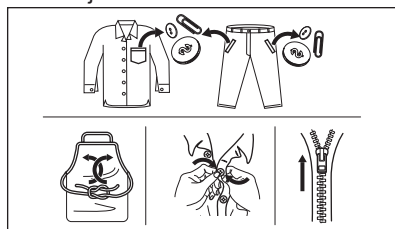

12.2 Veľmi odolné škrvy

Na niektoré škrvy nestačí voda a prací prostriedok.

Tieto škrvy odporúčame ošetriť ešte pred vložением odevu do práčky.

Špeciálne odstraňovače škvŕn sú k dispozícii. Použite špeciálny odstraňovač škvŕn určený pre daný typ škvŕn a tkaniny.

Odstraňovač škvŕn nestriekajte na odevy v blízkosti spotrebiča, keďže spôsobuje poškodenie plastových častí.



12.3 Druh a množstvo pracieho prostriedku

Výber pracieho prostriedku a používanie správnych množstiev nielen ovplyvňuje prací výkon, ale tiež pomáha predísť odpadu a chrániť životné prostredie:

- Používajte len pracie prostriedky a prídavné prostriedky určené špeciálne pre práčky. Najprv postupujte podľa týchto všeobecných pravidiel:
 - práškové pracie prostriedky na všetky druhy tkanín, okrem jemnej bielizne. Uprednostnite práškové pracie prostriedky s obsahom bielidla pre bielu bielizeň a dezinfikovanie bielizne,
 - tekuté pracie prostriedky, hlavne pri programoch prania s nízkou teplotou (max. 60 °C) pre všetky druhy tkanín alebo špeciálne prostriedky na pranie vlny.
- Výber a množstvo pracieho prostriedku závisia od: druhu tkanivy (jemná bielizeň, vlnená bielizeň, bavlna a pod.), farby oblečenia, veľkosti náplne, stupňa znečistenia, teploty prania a tvrdosti použitej vody.
- Dodržte pokyny, ktoré nájdete na obale pracích prostriedkov alebo prídavných prostriedkov bez toho, aby ste použili väčšie množstvo, ako je uvedené (**MAX**).
- Nemiešajte rôzne typy pracích prostriedkov.
- Menej pracieho prostriedku použite, ak:
 - periete malé množstvo bielizne,
 - bielizeň je iba mierne znečistená,
 - počas prania vzniká veľké množstvo peny.
- Keď používate pracie tablety alebo vrecká, vždy ich vložte do bubna, nie do dávkovača pracieho prostriedku.

Nedostatok pracieho prostriedku môže spôsobiť:

- neuspokojivé výsledky prania,
- zhnednutie náplne,
- masťné oblečenie,
- pleseň v spotrebiči.

Nadmerné množstvo pracieho prostriedku môže spôsobiť:

- mydliny,
- znížený účinok prania,
- nevhodné plákanie,
- väčší dopad na životné prostredie.

12.4 Ekologické rady

Odporúčame vám dodržiavať nasledujúce rady na ušetrenie vody, energie a na ochranu životného prostredia:

- **Bežne znečistenú bielizeň perte bez predprania.** Ušetríte tak prací prostriedok, vodu a čas (chráni sa tým aj životné prostredie).
- Naloženie spotrebiča po **maximálnu kapacitu vyznačenú pre každý program pomáha znížiť spotrebu energie a vody.**
- S adekvátnym ošetrením bielizne pred praním je možné odstrániť škvrny a limitované znečistenie a bielizeň je možné následne prať pri nižšej teplote.
- Pre používanie správneho množstva pracieho prostriedku si pozrite množstvo navrhnuté výrobcom pracieho prostriedku a skontrolujte tvrdosť vody vášho domáceho systému. Pozrite si časť „Tvrdosť vody“.
- **Pred sušením bielizne v sušičke nastavte maximálnu možnú rýchlosť odstreďovania** pre zvolený prací program. Ušetríte tým energiu počas sušenia.

12.5 Tvrdosť vody

Ak žijete v oblasti s vysokou alebo strednou tvrdosťou vody, odporúčame používať zmäkčovač vody pre práčky. V oblastiach s mäkkou vodou nie je potrebné používať zmäkčovač vody.

Ak chcete zistiť tvrdosť vody vo vašej oblasti, obráťte sa na miestnu vodárenskú spoločnosť.

Použite správne množstvo zmäčkovača vody. Dodržiavajte pokyny uvedené na obale produktu.

13. OŠETROVANIE A ČISTENIE



VAROVANIE!

Pozrite si kapitoly ohľadne bezpečnosti.

13.1 Harmonogram periodického čistenia

Periodické čistenie pomáha predĺžiť životnosť vášho spotrebiča.

Po každom cykle ponechajte dvierka a dávkovač pracieho prostriedku mierne pootvorené, aby došlo k cirkulácii vzduchu a vyschla vlhkosť vnútri spotrebiča: zabránite tým plesniam a zápachom.

Ak spotrebič dlhý čas nepoužívate: zatvorte vodovodný ventil a odpojte spotrebič od napájania.

Indikatívny harmonogram periodického čistenia:

Odvápňovanie	Dvakrát ročne
Program na údržbu práčky	Raz ročne
Vyčistite tesnenia dvierok	Každé dva mesiace
Vyčistite bubon	Každé dva mesiace
Vyčistite dávkovač pracieho prostriedku a nádržky Auto-Dose	Dvakrát ročne
Vyčistite filter odtokového čerpadla	Dvakrát ročne
Vyčistite filter v prívodnej hadici a filter ventilu	Dvakrát ročne

Nasledovné odseky vysvetľujú spôsob čistenia každého dielu.

13.2 Odstránenie cudzích predmetov



Pred spustením cyklu sa uistite, že sú vrecká prázdne a všetky voľné prvky sú uviazané. Pozrite si časť „Náplň bielizne“ v „Rady a tipy“.

Vyberte akékoľvek cudzie predmety (ako napr. kovové spony, gombíky, mince a pod.), ktoré môžete nájsť v tesnení dvierok, filtroch a bubne. Pozrite si odseky „Tesnenie dvierok s dvojzáhybovým lapačom“, „Čistenie bubna“, „Čistenie odtokového čerpadla“ a „Čistenie prívodnej hadice a filtra ventilu“. V prípade potreby sa obráťte na autorizované servisné stredisko.

13.3 Vonkajšie čistenie

Spotrebič čistite iba jemným saponátom a teplou vodou. Všetky povrchy vytrite dosucha.

Nepoužívajte drôtenky ani abrazívne materiály.



UPOZORNENIE!

Nepoužívajte alkohol, rozpúšťadlá ani chemikálie.



UPOZORNENIE!

Kovové povrchy nečistite umývacím prostriedkom na báze chlóru.

13.4 Odvápňovanie



Ak žijete v oblasti s vysokou alebo strednou tvrdosťou vody, odporúčame používať odstraňovač vodného kameňa pre práčky.

Pravidelne kontrolujte bubon, či nenájdete usadený vodný kameň.

Bežné pracie prostriedky už obsahujú zmäkčovacie látky, ale odporúčame vám občas spustiť cyklus s prázdny bubnom a odvápnovacím prípravkom.

i Vždy dodržiavajte pokyny uvedené na obale produktu.

13.5 Program na údržbu práčky

Opakované a dlhodobé používanie programov s nízkymi teplotami a krátkych programov môže spôsobiť usadzovanie pracích prostriedkov, šírenie baktérií a tvorbu biovrstvy vo vnútri bubna a hadice. To môže viesť k tvorbe zápachu a plesní.

Ak chcete zabrániť usadzovaniu zvyškov a vyčistiť vnútornú časť spotrebiča, spúšťajte prací program na údržbu práčky minimálne raz mesačne:

1. Vyberte všetku bielizeň z bubna.
2. Vypnite funkciu AutoDose pre prací prostriedok a aviváž.
3. Ručne pridajte malé množstvo práškoveho pracieho prostriedku alebo konkrétneho produktu a spustíte program na bavlnu s najvyššou teplotou.

13.6 Tesnenie dvierok

Tento spotrebič je navrhnutý so **samočistiacim odtokovým systémom** umožňujúcim vypustenie ľahkých žmolek, ktoré odpadnú z oblečenia, spolu s vodou. Tesnenie pravidelne kontrolujte. Po skončení cyklu môžete spätne získať mince, gombíky a iné malé predmety.

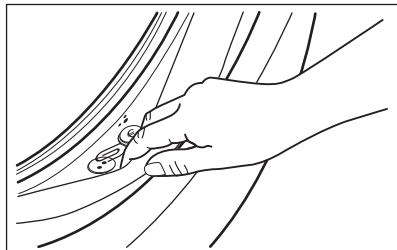

V prípade potreby ho vyčistíte pomocou krémového čistacieho prostriedku s

obsahom amoniaku tak, aby ste nepoškrabali povrch.

i Vždy dodržiavajte pokyny uvedené na obale produktu.

13.7 Čistenie bubna

Bubon pravidelne kontrolujte, či sa v ňom neusádzajú nečistoty.

V bubne sa môžu objaviť hrdzavé škvrny od zhrdzavených predmetov v bielizni, alebo ak voda z vodovodu obsahuje veľa železa.

Bubon vyčistíte špeciálnym prostriedkom na nehrdzavejúcu oceľ.

i Vždy dodržiavajte pokyny uvedené na obale výrobku.

Bubon nečistite prostriedkami s kyslým pH na odstraňovanie vodného kameňa, ani prostriedkami s obsahom chlóru či drôtenkami.

Dôkladné čistenie:

1. Vyberte všetku bielizeň z bubna.
2. Vypnite funkciu AutoDose pre prací prostriedok a aviváž.
3. Spustíte program Bavlna s najvyššou teplotou
4. Do prázdneho bubna ručne pridajte malé množstvo práškoveho pracieho prostriedku alebo konkrétneho produktu, aby sa vypláchli prípadné nečistoty.

i Niekedy sa na konci cyklu môže na displeji zobrazit ikona : toto je odporúčanie na „vyčistenie bubna“. Po vykonaní čistenia bubna ikona zmizne.

13.8 Čistenie nádržík dávkovača pracieho prostriedku a AutoDose



UPOZORNENIE!
Nemeňte značku alebo typ pracieho prostriedku, aviváže alebo prípravných prostriedkov vnútri nádržík bez predchádzajúceho vyčistenia nádržík.



Pred čistením sa uistite, že sú všetky priehradky prázdne.

Ak chcete zabrániť možnému usadzovaniu sa zaschnutého pracieho prostriedku, zanášanju aviváže, tvorbe plesní v zásuvke dávkovača pracieho prostriedku a/alebo zanášanju tekutých prídavných prostriedkov v nádržkách AutoDose, z času na čas vykonajte tento čistiaci postup:

1. Otvorte dávkovač pracieho prostriedku. Západku stlačte ako je naznačené na obrázku a vyťahnite dávkovač pracieho prostriedku von.

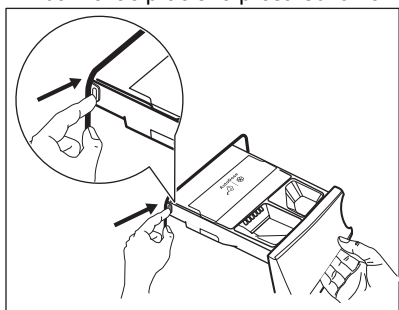

2. Vyberte násypku na aviváž a, ak je vložená, nádobu na tekutý prací prostriedok.

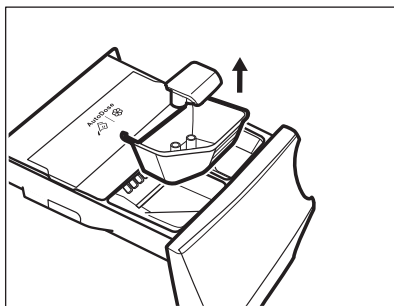
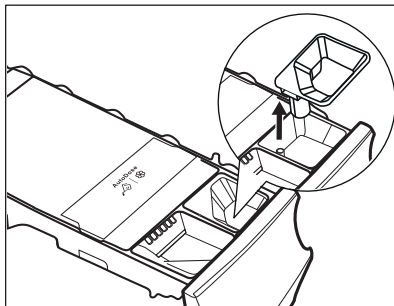

3. Otvorte výpustné zátky oboch nádržík a vyprázdňte ich do umývadla.

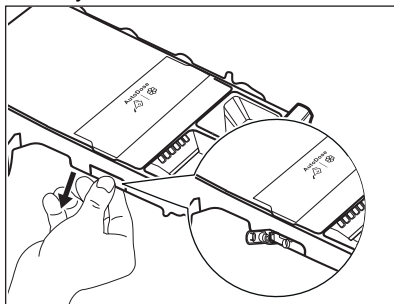

4. Stlačte západku na zadnej strane ako je indikované na obrázku a vyberte horný kryt jeho nadvihnutím.

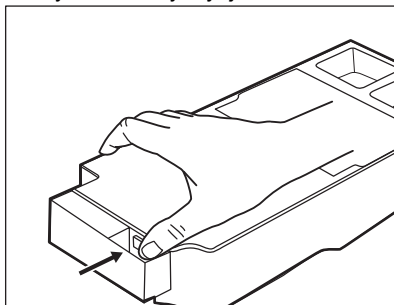

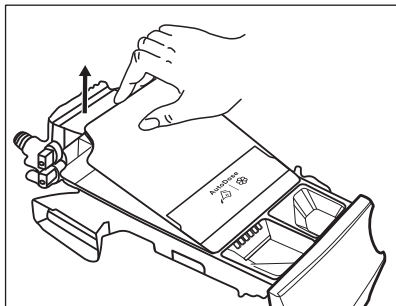

5. Zásuvku a všetky náspyky umyte pod tečúcou vodou.

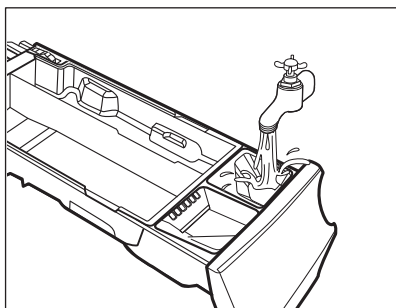

UPOZORNENIE!
Nepoužívajte ostré alebo kovové kefky a špongie.

6. Dávkač otočte hore dnom a otvorte dolný kryt ako je znázornené na obrázku.

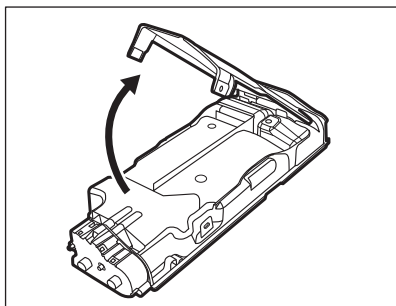

7. Uistite sa, že z dávkača pracieho prostriedku sú odstránené všetky zvyšky pracieho prostriedku. Používajte iba vlhké jemné handričky.
8. Dolný kryt položte späť do jeho polohy zoradením jeho otvorov na hákoch zásuvky ako je znázornené na obrázku. Zatvorte ho, kým nezaznie „kliknutie“.

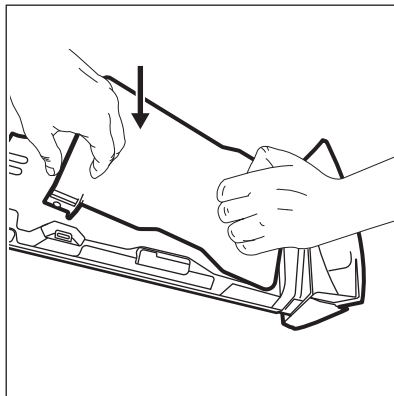

UPOZORNENIE!
Zatlačte dolný kryt podľa znázornenia na obrázku. Uistite sa, že je správne zatvorený.

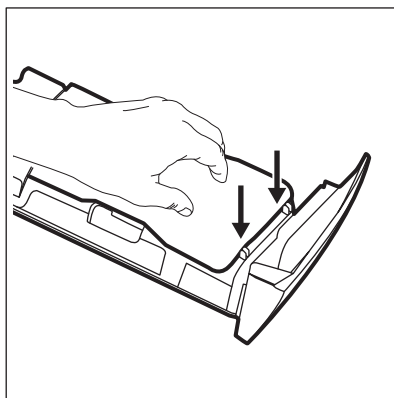

VAROVANIE!
Na čistenie nepoužívajte žiadne ostré a kovové kefky ani nástroje, čerpadlá alebo senzory umiestnené na zadnej strane zásuvky na práci prostriedok. V prípade potreby používajte iba vlhké jemné handričky.

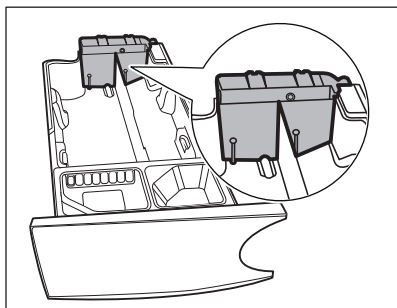

VAROVANIE!

Ak na zadnej časti nádrží zostanú nejaké zvyšky, namáčajte zásuvku na prací prostriedok v teplej vode. Na čistenie nepoužívajte nástroje. Pred namáčaním vyberte rukoväť stlačením červeného tlačidla a vysuňte rukoväť podľa zobrazenia na obrázku.

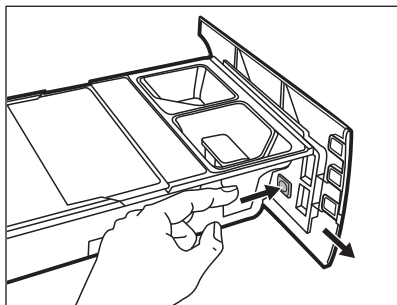

9. Uistite sa, že ste odstránili všetky zvyšky prostriedkov z hornej aj spodnej časti priehradky. Na vyčistenie priehradky násypky použite malú kefku.

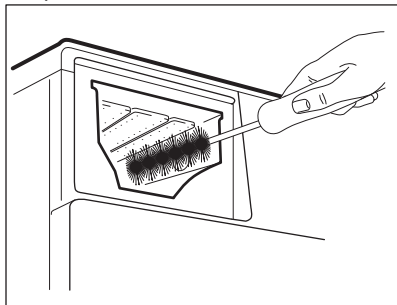

10. Zásuvku opäť zmontujte podľa nasledovného postupu:

- a. Nasadíte rukoväť, ak bola odmontovaná.
- b. Nasadíte a zatlačíte dolný kryt, kým počuteľne nezacvakne.
- c. Nasadíte a zatlačíte horný kryt na priehradku nádrží, kým počuteľne nezacvakne.
- d. Vymeňte komponenty ručnej priehradky.

11. Dávkovač leštidla vložte do vodiacich kolajničiek a jemne zatvorte až kým nezacvakne. Spustíte program plákania bez bielizne.

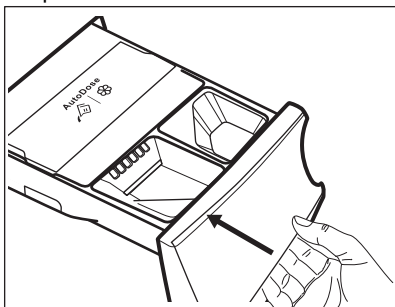

Aby ste obnovili funkčnosť, znova naplňte nádržky pracím prostriedkom a avivážou. Ak do nádrží nalejete zlé prídavné prostriedky, môžete to jednoducho napraviť použitím vypúšťacej zátky na oboch stranách zásuvky. Pred otvorením vypúšťacích zátok nezabudnite pod zásuvku položiť misku alebo vhodnú nádobu na zachytenie tekutiny. Pred doplnením sa uistite, že sú zátky správne zatvorené.

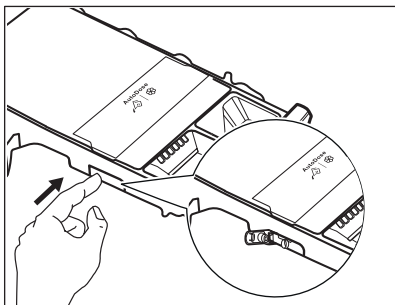

13.9 Čistenie vypúšťacieho čerpadla



VAROVANIE!

Zástrčku napájacieho kábla vyťahnite zo sieťovej zásuvky.



Pravidelne kontrolujte filter odtokového čerpadla a uistite sa, že je čisté.

Vyčistite vypúšťacie čerpadlo, ak:

- Spotrebič nevypustí vodu.
- Bubon sa netočí.
- Spotrebič vydáva nezvyčajný hluk z dôvodu upchania vypúšťacieho čerpadla.
- Displej zobrazuje kód alarmu **E2 1**.



VAROVANIE!

- Filter nevytáhuje, kým je spotrebič v prevádzke.
- Čerpadlo nečistíte, ak je voda v spotrebiči horúca. Počkajte, kým voda vychladne

Ak chcete vyčistiť čerpadlo, postupujte takto:

1. Otvorte kryt čerpadla.

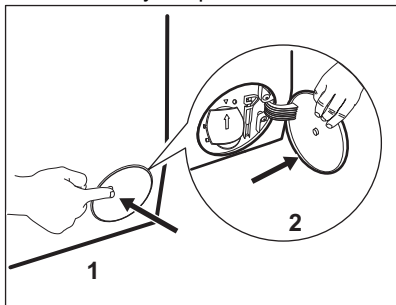

2. Pod vývod vypúšťacieho čerpadla položte vhodnú misku, aby ste zachytili vytekajúcu vodu.
3. Otvorte sklz nadol. Pri vyberaní filtra majte vždy poruke handru, aby ste mohli utrieť vytečenú vodu.

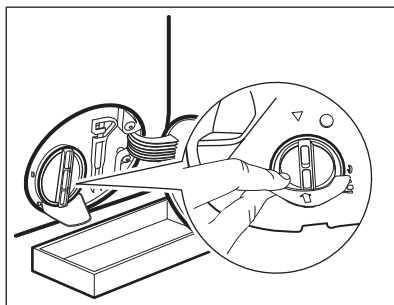

4. Filter otvorte otočením o 180 stupňov proti smeru hodinových ručičiek, nevyberajte ho. Vypustite vodu.

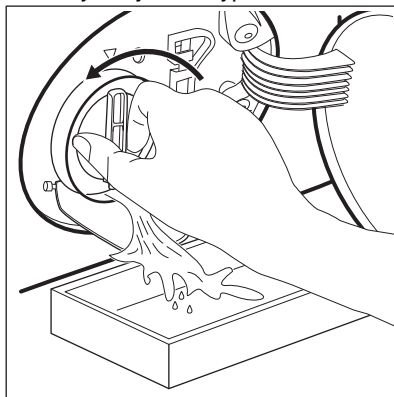

5. Keď bude miska plná vody, naskrutkujte späť filter a vyprázdnite nádobku.
6. Zopakujte kroky č. 4 a 5, až kým voda neprestane tiecť.
7. Otočte filter proti smeru hodinových ručičiek a vyberte ho.

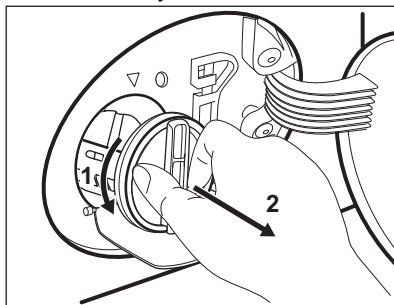

8. V prípade potreby odstráňte chumáče a predmety zachytené vo filtri.
9. Presvedčte sa, že sa lopatka čerpadla môže otáčať. Ak sa nedá

otočiť, obráťte sa na autorizované servisné stredisko.

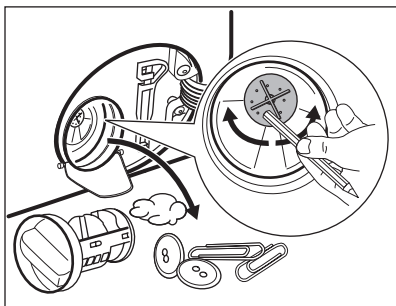

10. Filter vyčistíte pod tečúcou vodou.

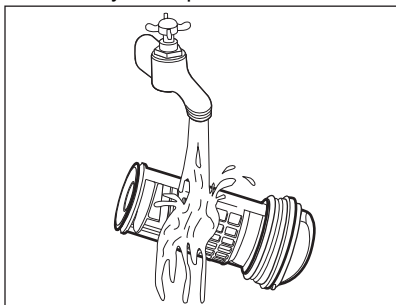

11. Vráťte filter späť na špeciálne lišty tak, že ho otočíte v smere hodinových ručičiek. Uistite sa, že ste filter utiahli správne, aby ste zabránili priesakom.

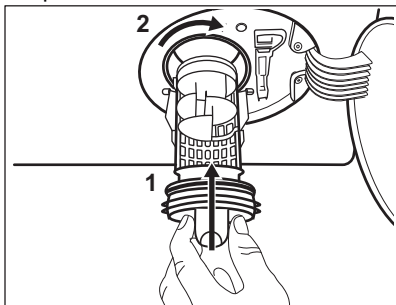

12. Zatvorte kryt čerpadla.

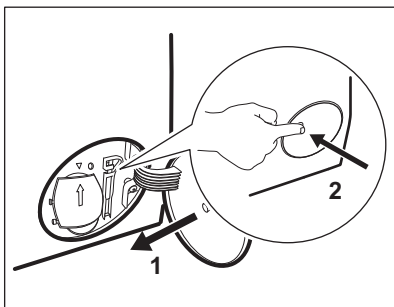

Keď vypustíte vodu postupom núdzového vypustenia, musíte znova aktivovať systém vypúšťania:

- Nalejte 2 litre vody do hlavnej priehradky dávkovača pracieho prostriedku.
- Na vypustenie vody spustíte príslušný program.

13.10 Čistenie filtra v prívodnej hadici a filtra ventila

Odporúčame občas vyčistiť filtre prívodnej hadice a ventil, aby ste odstránili usadeniny, ktoré sa tam časom nahromadia:

- Odpojte prívodnú hadicu od prívodu vody a vyčistite filter.

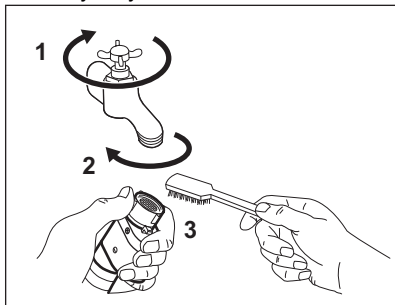

- Prívodnú hadicu odpojte od spotrebiča uvoľnením krúžkovej matice.

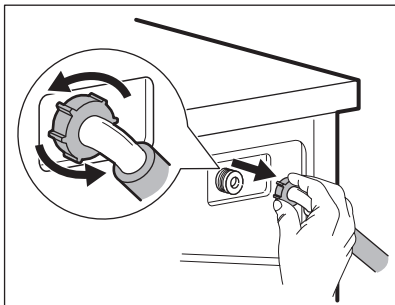

3. Keľkou na zuby vyčistite filter ventilu na zadnej strane spotrebiča.

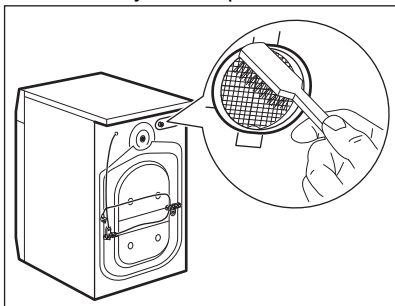

4. Keď znovu pripojíte hadicu na zadnej strane spotrebiča, otočte ju doľava a doprava (nie vertikálne), v závislosti od polohy vášho vodovodného kohútika.

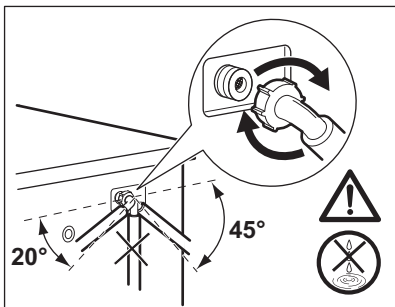

14. RIEŠENIE PROBLÉMOV



VAROVANIE!

Pozrite si kapitoly ohľadne bezpečnosti.

13.11 Núdzové vypustenie

Ak spotrebič nevypúšťa vodu, postupujte rovnako, ako je uvedené v odseku „Čistenie odtokového čerpadla“. V prípade potreby čerpadlo vyčistite.

Keď vypustíte vodu postupom núdzového vypustenia, musíte znova aktivovať systém vypúšťania:

1. Nalejte 2 litre vody do hlavnej priehradky dávkovača pracieho prostriedku.
2. Na vypustenie vody spustíte príslušný program.

13.12 Ochranné opatrenia pred mrazom

Ak sa spotrebič nachádza na mieste, kde môže teplota dosiahnuť hodnoty okolo 0 °C alebo môže klesnúť pod túto teplotu, odstráňte zvyšnú vodu z prívodnej hadice a vypúšťacieho čerpadla.

1. Zástrčku napájacieho kábla vyťahnite zo sieťovej zásuvky.
2. Zatvorte vodovodný kohútik.
3. Obidva konce prívodnej hadice vložte do nádoby a nechajte vodu odtiecť z hadice.
4. Vyprázdňte vypúšťacie čerpadlo. Prečítajte si informácie o núdzovom vypustení.
5. Keď je vypúšťacie čerpadlo prázdne, znova nainštalujte prívodnú hadicu.



VAROVANIE!

Pred opätovným použitím spotrebiča sa uistite, že je teplota vyššia než 0 °C. Výrobca nie je zodpovedný za škody spôsobené nízkymi teplotami.

14.1 Kódy alarmov a možné poruchy

Spotrebič sa nespustí alebo sa zastaví počas prevádzky. Najprv skúste nájsť riešenie problému (pozrite si tabuľky).



VAROVANIE!

Pred akoukoľvek činnosťou spotrebič odpojte od elektrickej siete.

V prípade niektorých problémov sa na displeji zobrazí kód alarmu a môže nepretržite blikať tlačidlo Start/Pauza :



Ak je v spotrebiči príliš veľa bielizne, vyberte z bubna niekoľko kusov bielizne alebo dvierka držte zatlačené a stlačte tlačidlo Start/Pauza, kým ukazovateľ  neprestane blikať (pozrite si obrázok nižšie).

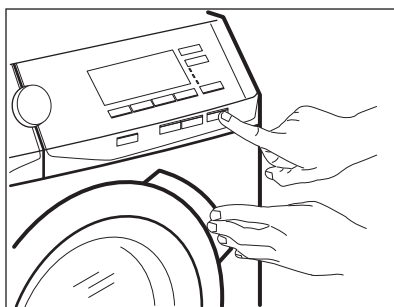

Problém	Možné riešenie
<p>E 11 Do spotrebiča nepriteká správne voda.</p>	<ul style="list-style-type: none"> • Skontrolujte, či je vodovodný kohútik otvorený. • Skontrolujte, či nie je tlak prívodu vody príliš nízky. O túto informáciu požiadajte miestny vodohospodársky orgán. • Skontrolujte, či nie je vodovodný kohútik upchatý. • Uistite sa, že prívodná hadica nie je skrútená, poškodená alebo ohnutá. • Uistite sa, že pripojenie hadice na prívod vody je správne. • Uistite sa, že filter prívodnej hadice a filter ventilu nie sú upchaté. Pozrite si časť „Ošetrovanie a čistenie“.
<p>E21 Spotrebič nevypúšťa vodu.</p>	<ul style="list-style-type: none"> • Skontrolujte, či nie je sifón umývadla upchatý. • Skontrolujte, či nie je odtoková hadica skrútená alebo ohnutá. • Skontrolujte, či nie je upchatý odtokový filter. V prípade potreby filter vyčistite. Pozrite si časť „Ošetrovanie a čistenie“. • Uistite sa, že je pripojenie odtokovej hadice správne. • Nastavte program vypúšťania vody, ak ste nastavili program bez fázy vypúšťania. Ak nie je program vypúšťania dostupný vo voliči programu, môžete ho nastaviť cez aplikáciu. • Nastavte program vypúšťania vody, ak ste nastavili voliteľnú funkciu, po skončení ktorej zostane v práčke voda.

E41 Dvierka spotrebiča sú otvorené alebo sú nesprávne zatvorené.	<ul style="list-style-type: none"> • Ubezpečte sa, že dvierka sú správne zatvorené.
E91 Vnútorne zlyhanie. Elektronické prvky spotrebiča nekomunikujú.	<ul style="list-style-type: none"> • Program sa neskončil správne alebo sa spotrebič zastavil príliš skoro. Spotrebič vypnite a znovu zapnite. • Ak sa opäť zobrazí poruchový kód, obráťte sa na autorizované servisné stredisko.
E41 : Frekvencia napájania je mimo rozsahu. E42 : Príliš vysoké napájacie napätie. E43 : Príliš nízke napájacie napätie.	
EF3 Aktivovalo sa zariadenie proti vytopeniu.	<ul style="list-style-type: none"> • Spotrebič odpojte a zatvorte vodovodný ventil. Obráťte sa na autorizované servisné stredisko.

Ak sa na displeji zobrazia iné poruchové kódy, vypnite a zapnite spotrebič. Ak problém pretrváva, obráťte sa na autorizované servisné stredisko.

V prípade iného problému s práčkou si pozrite tabuľku nižšie, kde možno nájdete vhodné riešenie.

Problém	Možné riešenie
Program sa nespustí.	<ul style="list-style-type: none"> • Skontrolujte, či je sieťová zástrčka pripojená k sieťovej zásuvke. • Skontrolujte, či sú dvierka spotrebiča zatvorené. • Skontrolujte, či nie je v skrinke s poistkami poškodená poistka. • Uistite sa, že bolo stlačené tlačidlo Start/Pauza . • Ak je nastavený odložený štart, zrušte nastavenie alebo počkajte na dokončenie odpočítavania. • Skontrolujte, či sú dvierka dávkovača pracieho prostriedku pevne zatvorené. • Ak je zapnutá funkcia Detská poistka, vypnite ju. • Skontrolujte polohu voliča zvoleného programu.
Spotrebič napustí vodu a hneď ju aj vypustí.	<ul style="list-style-type: none"> • Skontrolujte, či je odtoková hadica v správnej polohe. Hadica môže byť umiestnená príliš nízko. Pozrite si časť „Inštaláčne pokyny“.

Problém	Možné riešenie
Fáza odstreďovania nefunguje alebo cyklus prania trvá dlhšie než zvyčajne.	<ul style="list-style-type: none"> • Nastavte program odstreďovania. Ak nie je program vypúšťania dostupný pomocou voliča programu, môžete ho nastaviť cez aplikáciu. • Skontrolujte, či nie je upchatý odtokový filter. V prípade potreby filter vyčistite. Pozrite si časť „Ošetrovanie a čistenie“. • Manuálne upravte bielizeň v bubne a znova spustíte fázu odstreďovania. Tento problém môže byť spôsobený nedostatočným vyvážením.
Na podlahe je voda.	<ul style="list-style-type: none"> • Uistite sa, že sú spoje hadíc na vodu pevne dotiahnuté a nedochádza k únikom vody. • Uistite sa, že prívodná a odtoková hadica nie sú poškodené. • Uistite sa, že používate správny prací prostriedok a správne množstvo.
Nie je možné otvoriť dvierka spotrebiča.	<ul style="list-style-type: none"> • Skontrolujte, či ste nezvolili prací program, ktorý končí s vodou v bubne. • Skontrolujte, či je prací program ukončený. • Ak je v bubne voda, nastavte program vypúšťania alebo odstreďovania. Ak nie sú programy odstreďovania a vypúšťania dostupné na voliči programu, môžete ich nastaviť cez aplikáciu. • Uistite sa, že má spotrebič prívod elektrickej energie. • Tento problém môže byť spôsobený poruchou spotrebiča. Obráťte sa na autorizované servisné stredisko. Ak potrebujete otvoriť dvierka, pozorne si prečítajte časť „Núdzové otvorenie dvierok“. • Skontrolujte, či nie je zapnutá funkcia Spustenie na diaľku. Vypnite túto funkciu.
Displej nezobrazuje ukazovateľ bezdrôtového pripojenia  .	<ul style="list-style-type: none"> • Skontrolujte bezdrôtový signál. • Skontrolujte, či je zapnuté bezdrôtové pripojenie. Pozrite si odsek „Nastavenie bezdrôtového pripojenia práčky“ v kapitole „WiFi – nastavenie konektivity“. • Skontrolujte domácu sieť a router. • Reštartujte router. • Kontaktujte poskytovateľa bezdrôtového pripojenia, či sa nevyskytli nejaké problémy s bezdrôtovou sieťou.
Aplikácia sa nedokáže pripojiť k spotrebiču.	<ul style="list-style-type: none"> • Skontrolujte bezdrôtový signál. • Skontrolujte, či je vaše inteligentné zariadenie pripojené k bezdrôtovej sieti. • Skontrolujte domácu sieť a router. • Reštartujte router. • Kontaktujte poskytovateľa bezdrôtového pripojenia, či sa nevyskytli problémy s bezdrôtovou sieťou. • Spotrebič, inteligentné zariadenie alebo oba prístroje treba znova nakonfigurovať, pretože bol nainštalovaný nový router alebo bola zmenená konfigurácia routera.

Problém	Možné riešenie
Aplikácia sa často nedokáže pripojiť k spotrebiču.	<ul style="list-style-type: none"> • Uistite sa, že spotrebič prijíma bezdrôtový signál. Pokúste sa umiestniť domáci router čo najbližšie k spotrebiču alebo zvažte zakúpenie predlžovača bezdrôtového signálu. • Uistite sa, že nie je bezdrôtový signál rušený mikrovlnnou rúrou. Vypnite mikrovlnnú rúru. Nepoužívajte súčasne mikrovlnnú rúru a diaľkové ovládanie.
Na displeji sa zobrazí  . Všetky tlačidlá okrem Zap./Vyp. sú neaktívne.	<ul style="list-style-type: none"> • Spotrebič sťahuje príslušné dostupné aktualizácie. Počkajte, kým skončí proces aktualizácie. Ak spotrebič počas aktualizácie vypnete, aktualizácia sa obnoví, keď opäť zapnete spotrebič.
Spotrebič vydáva nezvyčajný zvuk a vibruje.	<ul style="list-style-type: none"> • Uistite sa, že je spotrebič správne vyrovnaný. Pozrite si časť „Inštalčné pokyny“. • Uistite sa, že sú odstránené obaly alebo prepravné skrutky. Pozrite si časť „Inštalčné pokyny“. • Pridajte viac bielizne do bubna. Dávka je možno príliš malá.
Trvanie programu sa predĺži alebo skráti počas prebiehajúceho programu.	<ul style="list-style-type: none"> • Funkcia ProSense System dokáže prispôbiť trvanie programu podľa typu a množstva náplne. Pozrite si časť „Zistenie náplne ProSense System“ v kapitole „Každodenné používanie“.
Výsledky prania nie sú uspokojivé.	<ul style="list-style-type: none"> • Zvýšte množstvo pracieho prostriedku alebo použite iný prací prostriedok. • Pred praním bielizne odstráňte odolné škvrny pomocou špeciálnych produktov. • Uistite sa, že ste nastavili správnu teplotu. • Znížte množstvo bielizne. • Keď používate nádržky AutoDose, uistite sa, že nie sú prázdne. • Keď používate nádržky AutoDose, skontrolujte prednastavené dávkovanie pracieho prostriedku/aviváže. Pozrite si odsek „Základné nastavenie“ v kapitole „Technológia AutoDose“. • Pred použitím inej značky a typu pracieho prostriedku, aviváže alebo iných prídavných prostriedkov sa uistite, že sú vyčistené nádržky AutoDose.
Príliš veľa peny v bubne počas pracieho cyklu.	<ul style="list-style-type: none"> • Znížte množstvo pracieho prostriedku. • Keď používate nádržky AutoDose, skontrolujte prednastavené dávkovanie pracieho prostriedku/aviváže. Pozrite si odsek „Základné nastavenie“ v kapitole „Technológia AutoDose“.
Úroveň pracieho prostriedku/aviváže v nádržkách AutoDose po praní nepoklesne.	<ul style="list-style-type: none"> • Tento jav je normálny: nádržky sú dosť veľké a spotreba pracieho prostriedku nemusí byť veľmi zreteľná.

Problém	Možné riešenie
Po dokončení pracieho cyklu zostávajú v zásuvke na prací prostriedok zvyšky pracieho prostriedku.	<ul style="list-style-type: none"> • Uistite sa, že klapka je v správnej polohe (HORE pre práškový prací prostriedok – DOLE pre tekutý prací prostriedok). • Uistite sa, že ste použili dávkovač pracieho prostriedku podľa pokynov uvedených v tomto návode.

Po kontrole aktivujte spotrebič. Program pokračuje od bodu prerušenia.

Ak problém pretrváva, obráťte sa na autorizované servisné stredisko.

Údaje potrebné pre autorizované servisné stredisko nájdete na typovom štítku.

14.2 Núdzové otvorenie dveriek

V prípade výpadku dodávky elektrickej energie alebo poruchy zostanú dverka spotrebiča zablockované. Po obnove dodávky elektrickej energie prací program pokračuje. Ak dverka zostanú zablockované z dôvodu poruchy, je možné ich otvoriť pomocou funkcie núdzového odblokovania.

Pred otvorením dveriek:



UPOZORNENIE!
Hrozí nebezpečenstvo popálenia! Ubezpečte sa, že teplota vody nie je príliš vysoká a že bielizeň nie je horúca. V prípade potreby počkajte, kým nevychladnú.



UPOZORNENIE!
Hrozí nebezpečenstvo poranenia! Uistite sa, že bubon sa netočí. V prípade potreby počkajte, kým sa bubon neprestane točiť.



Uistite sa, že hladina vody vnútri bubna nie je príliš vysoká. V prípade potreby vykonajte núdzové vypustenie vody (pozrite si časť «Núdzové vypustenie» v kapitole «Starostlivosť a čistenie»).

Ak chcete otvoriť dverka, postupujte takto:

1. Stlačením tlačidla Zap./Vyp. vypnite spotrebič.
2. Zástrčku napájacieho kábla vytiahnite zo sieťovej zásuvky.
3. Otvorte kryt filtra.
4. Raz potiahnite páčku núdzového odistenia nadol. Opäť ju potiahnite nadol, ponechajte ju napnutú a popritom otvorte dverka spotrebiča.

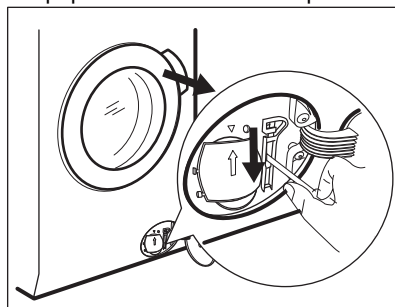

5. Vyberte bielizeň a potom zatvorte dverka spotrebiča.
6. Zatvorte kryt filtra.

15. HODNOTY SPOTREBY

15.1 Úvod

- i** Na webovej stránke **www.theenergylabel.eu** nájdete podrobnejšie informácie o štítku s energetickými údajmi.
- i** Čiarový kód na štítku energetických údajov dodanom so spotrebičom poskytuje webový odkaz na informácie o výkone spotrebiča v databáze EU EPREL. Energetický štítok, návod na používanie a ďalšie dokumenty si odložte, aby ste ich mali v prípade potreby neskôr k dispozícii. Tie isté informácie sú dostupné aj v databáze EPREL na webovej stránke **https://eprel.ec.europa.eu**, kde treba zadať model a číslo výrobu, ktoré nájdete na typovom štítku spotrebiča. Informácie o umiestnení typového štítku nájdete v kapitole „Popis výrobku“.

15.2 Legenda

kg	Vkladanie bielizne.	h:mm	Trvanie programu.
kWh	Spotreba energie.	°C	Teplota bielizne.
Litre	Spotreba vody.	ot./min.	Rýchlosť odstreďovania.
%	Zostatková vlhkosť na konci fázy odstreďovania. Čím je rýchlosť odstreďovania vyššia, tým je spotrebič hlučnejší a zostatková vlhkosť bielizne nižšia.		

- i** Hodnoty spotreby a trvanie programu sa môžu líšiť podľa prevádzkových podmienok (napr. izbová teplota, teplota vody, množstvo a druh bielizne, napájacie napätie), a tiež ak zmeníte predvolené nastavenie programu.

15.3 Podľa nariadenia Európskej komisie 2019/2023

Program Eco 40-60	kg	kWh	Litre	h:mm	%	°C	ot./min ¹⁾
Plná náplň	9	0.850	58	3:40	53	36	1351
Polovičná náplň	4.5	0.510	43	2:40	53	33	1351

Program Eco 40-60	kg	kWh	Litre	h:mm	%	°C	ot./min ¹⁾
Štvrtinová náplň	2.5	0.178	38	2:25	54	23	1351

1) Maximálna rýchlosť odstreďovania.

Spotreba energie v rôznych režimoch

Vyp (W)	Pohotovostný režim (W)	Odložený štart (W)	Sieťový pohotovostný režim (W)
0.50	0.50	4.00	2.00 ¹⁾

Čas do vypnutia/pohotovostného režimu je maximálne 15 minút.

1) Spotreba energie pripojenej funkcie je približne 17,5 kWh ročne. Bližšie informácie o odpojení tejto funkcie nájdete v kapitole „Wi-Fi – nastavenie pripojenia“.

15.4 Bežné programy



Tieto hodnoty sú iba orientačné.

Program	kg	kWh	Litre	h:mm	%	°C	ot./min ¹⁾
Bavlna ²⁾ 95 °C	9	2.15	85	3:35	52	85	1400
Bavlna 60 °C	9	1.55	80	3:50	52	55	1400
Bavlna ³⁾ 20 °C	9	0.35	80	3:10	52	20	1400
Syntetika 40 °C	4	0.80	50	2:25	35	40	1200
Jemné prádlo ⁴⁾ 30 °C	2	0.30	45	1:10	35	30	1200
Vlna 30 °C	2	0.25	65	1:05	30	30	1200

1) Referenčný ukazovateľ rýchlosti odstreďovania.

2) Vhodný na pranie silne zašpinených textílií.

3) Vhodný na pranie mierne zašpinenej bavlny.

4) Tiež vykoná rýchly cyklus prania na mierne zašpinenú bielizeň.

16. PRÍSLUŠENSTVO

16.1 Dostupné na www.aeg.com/shop alebo u autorizovaného predajcu

Pozorne si prečítajte pokyny dodávané s príslušenstvom.

- i** Zachovanie bezpečnostných štandardov spotrebiča zaručí iba vhodné príslušenstvo schválené spoločnosťou AEG. Pri použití neschválených dielov zanikajú akékoľvek nároky na reklamáciu.

16.2 Súprava upevňovacích doštičiek

Ak spotrebič inštalujete na podstavec, ktorý nie je príslušenstvom dodaným spoločnosťou AEG, zaistíte spotrebič upevňovacími doštičkami.

Pozorne si prečítajte pokyny dodávané s príslušenstvom.

16.3 Špeciálna súprava

Sušičku môžete umiestniť na hornú časť práčky **iba s použitím správnej montážnej súpravy**.

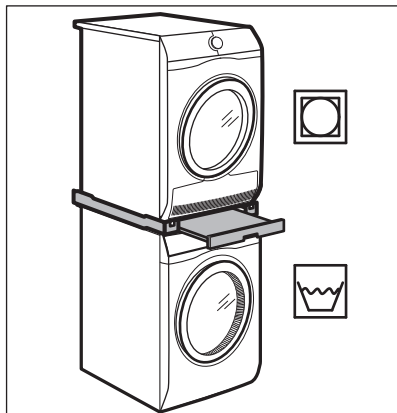

VAROVANIE!

Sušičku neumiestňujte pod práčku. Skontrolujte hĺbky vašich spotrebičov, aby ste si overili kompatibilitu montážnej súpravy.

16.4 Podstavec so zásuvkou

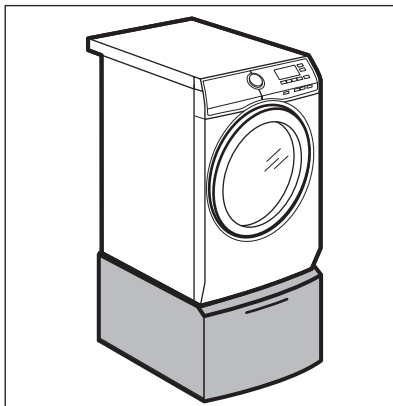

Na nadvihnutie spotrebiča a zjednodušenie vkladania a vyberania bielizne. Zásuvku môžete použiť na uskladnenie bielizne, ako sú napr.: uteráky, čistiace prostriedky a ďalšie.

17. OCHRANA ŽIVOTNÉHO PROSTREDIA

Materiály označené symbolom  odovzdajte na recykláciu. Obal hodte do príslušných kontajnerov na recykláciu. Chráňte životné prostredie a zdravie ľudí a recyklujte odpad z elektrických a elektronických spotrebičov. Nelikvidujte

spotrebiče označené symbolom spolu s odpadom z domácnosti.  Výrobok odovzdajte v miestnom recyklačnom zariadení alebo sa obráťte na obecný alebo mestský úrad.



The software in this product contains components that are based on free and open source software. AEG gratefully acknowledges the contributions of the open software and robotics communities to the development project.

To access the source code of these free and open source software components whose license conditions require publishing, and to see their full copyright information and applicable license terms, please visit:
<http://aeg.opensourcerepository.com> (folder NIUX)