

# USER MANUAL

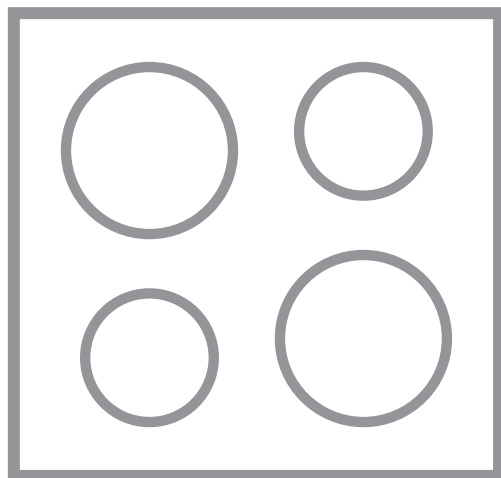

## OBSAH

1. BEZPEČNOSTNÍ INFORMACE.....	2
2. BEZPEČNOSTNÍ POKYNY .....	5
3. INSTALACE.....	7
4. POPIS SPOTŘEBIČE.....	8
5. DENNÍ POUŽÍVÁNÍ.....	10
6. DOPLŇKOVÉ FUNKCE.....	14
7. ČIŠTĚNÍ A ÚDRŽBA.....	17
8. TIPY A RADY.....	18
9. ODSTRAŇOVÁNÍ ZÁVAD.....	21
10. TECHNICKÉ ÚDAJE.....	23
11. ENERGETICKÁ ÚČINNOST.....	24

## PRO DOKONALÉ VÝSLEDKY

Děkujeme vám, že jste si zvolili výrobek značky AEG. Aby vám bezchybně sloužil mnoho let, vyrobili jsme jej s pomocí inovativních technologií, které usnadňují život, a vybavili funkcemi, které u obyčejných spotřebičů nespíš nenajdete. Aby vám sloužil co nejlépe, stačí věnovat pár minut čtení.

Navštivte naše webové stránky:



Rady k používání, brožury, poradce při potížích a informace o servisu a opravách získáte na:

**[www.aeg.com/support](http://www.aeg.com/support)**



Zaregistrujte svůj spotřebič a získáte lepší servis:

**[www.registreaeg.com](http://www.registreaeg.com)**



Nákup příslušenství, spotřebního materiálu a originálních náhradních dílů pro váš spotřebič:

**[www.aeg.com/shop](http://www.aeg.com/shop)**

## PÉČE O ZÁKAZNÍKY A SERVIS

Doporučujeme používat originální náhradní díly.

V případě kontaktování našeho autorizovaného servisního střediska mějte u sebe následující údaje: Model, výrobní číslo, sériové číslo.

Tyto informace naleznete na typovém štítku.

 Varování / Důležité bezpečnostní informace

 Všeobecné informace a rady

 Informace o ochraně životního prostředí

Změny vyhrazeny.

## 1. BEZPEČNOSTNÍ INFORMACE

Tento návod si pečlivě přečtete ještě před instalací spotřebiče a jeho prvním použitím. Výrobce nenese odpovědnost za žádný úraz ani škodu v důsledku nesprávné instalace nebo použití. Návod k použití vždy

uchovávejte na bezpečném a přístupném místě pro jeho budoucí použití.

## 1.1 Bezpečnost dětí a postižených osob

- Tento spotřebič smí používat děti starší osmi let nebo osoby se sníženými fyzickými, smyslovými nebo duševními schopnostmi nebo osoby bez patřičných zkušeností a znalostí, pouze pokud tak činí pod dozorem nebo obdrželi instrukce týkající se bezpečného provozu spotřebiče, a pokud rozumí rizikům spojeným s provozem spotřebiče. Děti mladší osmi let a osoby s rozsáhlým a komplexním postižením bez stálého dozoru udržujte z dosahu spotřebiče.
- Nenechte děti hrát si se spotřebičem.
- Všechny obaly uschovejte mimo dosah dětí a řádně je zlikvidujte.
- VAROVÁNÍ: Je-li spotřebič v provozu nebo pokud chladne, nedovolte dětem a domácím zvířatům, aby se k ní přibližovaly. Přístupné části se při použití zahřívají na vysokou teplotu.
- Je-li spotřebič vybaven dětskou bezpečnostní pojistkou, doporučuje se ji aktivovat.
- Čištění a uživatelskou údržbu spotřebiče by neměly provádět děti bez dozoru.

## 1.2 Všeobecné bezpečnostní informace

- VAROVÁNÍ: Spotřebič a jeho dostupné části se mohou během používání zahřát na vysokou teplotu. Nedotýkejte se topných článků.
- VAROVÁNÍ: Příprava jídel s tuky či oleji na varné desce bez dozoru může být nebezpečná a způsobit požár.
- Oheň se NIKDY nesnažte uhasit vodou, ale vypněte spotřebič a poté plameny zakryjte např. víkem nebo hasicí rouškou.
- POZOR: Tento spotřebič se nesmí napájet přes externí spínací zařízení, jako jsou časovače, nebo

připojovat k okruhu, který je při používání pravidelně zapínán a vypínán.

- **POZOR:** U vaření je vždy nutné vykonávat dohled. U krátkodobého vaření je nutné vykonávat dohled nepřetržitě.
- **VAROVÁNÍ:** Nebezpečí požáru: Nepokládejte věci na varnou desku.
- Na varnou desku nepokládejte žádné kovové předměty jako nože, vidličky, lžice nebo pokličky, protože by se mohly zahřát na velmi vysokou teplotu.
- Nepoužívejte spotřebič, dokud není nainstalován do vestavné konstrukce.
- K čištění spotřebiče nepoužívejte čisticí zařízení na páru.
- Po použití vypněte příslušnou část varné desky ovladačem a nespolehejte na detektor přítomnosti nádoby.
- Je-li sklokeramický nebo skleněný povrch desky prasklý, vypněte spotřebič a odpojte ho od síťového napájení. V případě, že spotřebič je k elektrické síti připojen prostřednictvím rozvodné skříňky, spotřebič odpojte od napájení vyjmutím pojistky. V každém případě kontaktujte autorizované servisní středisko.
- Jestliže je poškozený přívodní kabel, smí ho vyměnit pouze výrobce, servisní technik nebo osoba s podobnou příslušnou kvalifikací, jinak by mohlo dojít k úrazu.
- **VAROVÁNÍ:** Používejte pouze kryt varné desky přímo od výrobce varného spotřebiče nebo takový kryt, který výrobce spotřebiče v pokynech k použití označil jako vhodný, případně kryt, který je součástí spotřebiče. Při použití nesprávného krytu varné desky může dojít k nehodě.

## 2. BEZPEČNOSTNÍ POKYNY

### 2.1 Instalace



#### **VAROVÁNÍ!**

Tento spotřebič smí instalovat jen kvalifikovaná osoba.



#### **VAROVÁNÍ!**

Hrozí nebezpečí poranění nebo poškození spotřebiče.

- Odstraňte veškerý obalový materiál.
  - Poškozený spotřebič neinstalujte ani nepoužívejte.
  - Řiďte se pokyny k instalaci dodanými spolu s tímto spotřebičem.
  - Dodržujte minimální vzdálenosti od ostatních spotřebičů a nábytku.
  - Při přemísťování spotřebiče buďte vždy opatrní, protože je těžký. Vždy používejte ochranné rukavice a uzavřenou obuv.
  - Utěsněte výřez v povrchu pomocí těsniva, abyste zabránili bobtnání z důvodu vlhkosti.
  - Chraňte dno spotřebiče před párou a vlhkostí.
  - Spotřebič neinstalujte vedle dveří či pod oknem. Zabráňte tak převržení horkého nádobí ze spotřebiče při otevírání dveří či okna.
  - Každý spotřebič má vespuďu chladicí ventilátory.
  - Je-li spotřebič nainstalován nad zásuvkou:
    - Neuchovávejte v zásuvce žádné malé kousky nebo listy papíru, které by mohly být vtaženy dovnitř a poškodit tak chladicí ventilátory nebo chladicí systém.
    - Mezi dnem spotřebiče a obsahem zásuvky musí být vzdálenost alespoň 2 cm.
  - Odstraňte jakékoliv dělicí panely nainstalované ve skřínce pod spotřebičem.
- Veškerá elektrická připojení by měla být provedena kvalifikovaným elektrikářem.
  - Spotřebič musí být uzemněn.
  - Před každou údržbou nebo čištěním je nutné se ujistit, že je spotřebič odpojen od elektrické sítě.
  - Zkontrolujte, zda údaje na typovém štítku souhlasí s parametry elektrické sítě.
  - Ujistěte se, že je spotřebič nainstalován správně. Volné a nesprávné zapojení napájecího kabelu či zástrčky (je-li součástí výbavy) může mít za následek přehřátí svorky.
  - Použijte správný typ napájecího kabelu.
  - Elektrické kabely nesmí být zamotané.
  - Ujistěte se, že je nainstalována ochrana před úrazem elektrickým proudem.
  - Použijte svorku k odlehčení kabelu od tahu.
  - Dbejte na to, aby se elektrické přírodní kabely nebo zástrčky (jsou-li součástí výbavy) nedotýkaly horkého spotřebiče nebo horkého nádobí, když spotřebič připojete do blízké zásuvky.
  - Nepoužívejte rozbočovací zástrčky ani prodlužovací kabely.
  - Dbejte na to, abyste nepoškodili napájecí kabel nebo síťovou zástrčku (je-li součástí výbavy). Pro výměnu napájecího kabelu se obraťte na autorizované servisní středisko nebo elektrikáře.
  - Ochrana před úrazem elektrickým proudem u živých či izolovaných částí musí být připevněna tak, aby nešla odstranit bez použití nástrojů.
  - Síťovou zástrčku zapojte do síťové zásuvky až na konci instalace spotřebiče. Po instalaci musí zůstat síťová zástrčka nadále dostupná.
  - Pokud je síťová zásuvka uvolněná, nezapojte do ni síťovou zástrčku.
  - Neodpojujte spotřebič ze zásuvky tahem za kabel. Vždy tahejte za zástrčku.

### 2.2 Připojení k elektrické síti



#### **VAROVÁNÍ!**

Hrozí nebezpečí požáru nebo úrazu elektrickým proudem.

- Používejte pouze správná izolační zařízení: ochranné vypínače vedení, pojistky (pojistky šroubového typu se musí odstranit z držáku), ochranné zemnicí jističe a stykače.
- Je nutné instalovat vhodný vypínač nebo izolační zařízení k řádnému odpojení všech napájecích vodičů spotřebiče. Toto izolační zařízení musí mít mezeru mezi kontakty alespoň 3 mm širokou.

### 2.3 Použití spotřebiče



#### **VAROVÁNÍ!**

Hrozí nebezpečí zranění, popálení či úrazu elektrickým proudem.

- Před prvním použitím odstraňte veškerý obalový materiál (je-li přítomen), štítky a ochrannou fólii.
- Tento spotřebič je určen pouze k domácímu (vnitřnímu) použití.
- Neměňte technické parametry spotřebiče.
- Ujistěte se, že větrací otvory nejsou zablokované.
- Během provozu nenechávejte spotřebič bez dozoru.
- Po každém použití nastavte varnou zónu do polohy „vypnuto“.
- Nespolehejte se na detektor nádoby.
- Na varné zóny nepokládejte přístroje nebo pokličky. Mohly by se zahřát.
- Nepoužívejte spotřebič, máte-li vlhké ruce, nebo když je v kontaktu s vodou.
- Nepoužívejte spotřebič jako pracovní nebo odkládací plochu.
- Je-li povrch spotřebiče prasklý, okamžitě spotřebič odpojte od elektrické sítě. Zabráníte tak úrazu elektrickým proudem.
- Když je spotřebič zapnutý, uživatelé s kardiostimulátory se nesmějí přiblížit k indukčním varným zónám blíže než na 30 cm.
- Vložíte-li jídlo do horkého oleje, může olej vystříknout.



#### **VAROVÁNÍ!**

Hrozí nebezpečí požáru nebo výbuchu

- Tuky a oleje mohou při zahřátí uvolňovat hořlavé páry. Při vaření

udržujte otevřený oheň nebo ohřáté předměty mimo dosah tuků a olejů.

- Páry uvolňované velmi horkými oleji se mohou samovolně vznítit.
- Použitý olej, který obsahuje zbytky potravin, může způsobit požár při nižších teplotách než olej použitý poprvé.
- Do spotřebiče, do jeho blízkosti nebo na spotřebič neumíst'ujte hořlavé předměty nebo předměty nasáklé hořlavinami.



#### **VAROVÁNÍ!**

Hrozí nebezpečí poškození spotřebiče.

- Nepokládejte horké nádoby na ovládací panel.
- Nepokládejte horkou poklici na skleněný povrch varné desky.
- Nenechte vyvařit vodu v nádobách.
- Dbejte na to, aby na spotřebič nespadly varné nádoby či jiné předměty. Mohl by se poškodit jeho povrch.
- Nezapínejte varné zóny s prázdnými nádobami nebo zcela bez nádob.
- Na spotřebič nepokládejte hliníkovou fólii.
- Nádoby vyrobené z litiny či hliníku nebo nádoby s poškozeným dnem mohou způsobit poškrábání sklokeramiky nebo skla. Tyto předměty při přesouvání na varné desce vždy zdvihněte.
- Tento spotřebič je určen výhradně pro přípravu jídel. Nesmí být používán k jiným účelům, například k vytápění místností.

### 2.4 Čištění a údržba

- Spotřebič čistěte pravidelně, abyste zabránili poškození materiálu jeho povrchu.
- Před čištěním spotřebič vypněte a nechte ho vychladnout.
- K čištění spotřebiče nepoužívejte proud vody nebo páru.
- Vyčistěte spotřebič vlhkým měkkým hadrem. Používejte pouze neutrální mycí prostředky. Nepoužívejte prostředky s drsnými částicemi, drátěnky, rozpouštědla nebo kovové předměty.

## 2.5 Servis

- Je-li nutná oprava spotřebiče, obraťte se na autorizované servisní středisko. Používejte pouze originální náhradní díly.
- Pokud jde o žárovku (žárovky) v tomto spotřebiči a samostatně prodávané náhradní žárovky: Tyto žárovky jsou navrženy tak, aby odolaly extrémním fyzickým podmínkám v domácích spotřebičích, ať už jde o teplotu, vibrace či vlhkost, nebo jsou určeny k signalizaci informací o provozním stavu spotřebiče. Nejsou určeny k použití v

jiných spotřebičích a nejsou vhodné k osvětlení místností v domácnosti.

## 2.6 Likvidace



### VAROVÁNÍ!

Hrozí nebezpečí úrazu či udušení.

- Pro informace ohledně správné likvidace spotřebiče se obraťte na místní úřady.
- Odpojte spotřebič od elektrické sítě.
- Odřízněte síťový kabel v blízkosti spotřebiče a zlikvidujte jej.

## 3. INSTALACE



### VAROVÁNÍ!

Viz kapitoly o bezpečnosti.

### 3.1 Před instalací spotřebiče

Před instalací varné desky si z typového štítku opište níže uvedené informace. Typový štítek je umístěn na spodní straně varné desky.

Sériové číslo .....

### 3.2 Vestavné varné desky

Vestavné varné desky se smějí používat pouze po zabudování do vhodných vestavných modulů a pracovních ploch, které splňují příslušné normy.

### 3.3 Připojovací kabel

- Varná deska se dodává s připojovacím kabelem.
- K výměně poškozeného síťového kabelu použijte síťový kabel typu: H05V2V2-F, který je odolný vůči teplotě 90 °C nebo vyšší. Obráťte se na autorizované servisní středisko. Výměnu připojovacího kabelu smí provádět pouze kvalifikovaný elektrikář.

### 3.4 Sestava

Instalujete-li varnou desku pod odsavačem par, dodržte minimální

vzdálenost mezi spotřebiči v souladu s pokyny k montáži odsavače par.

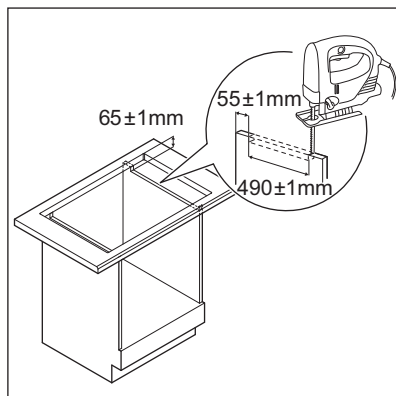
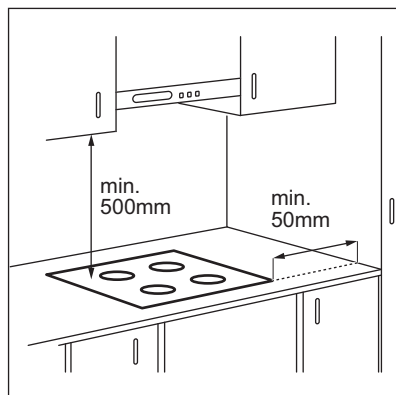

Je-li spotřebič nainstalován nad zásuvkou, ventilace varné desky může během vaření ohřát předměty uložené v zásuvce.

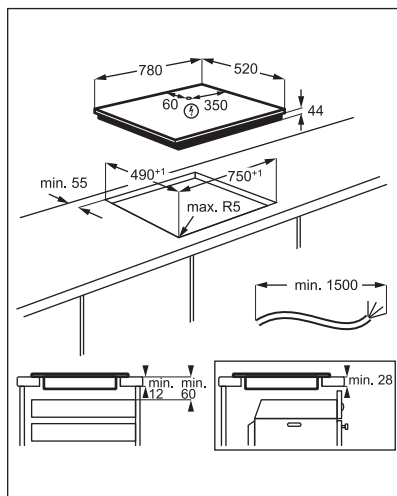

Chcete-li najít video „Jak nainstalovat indukční varnou desku AEG – instalace pracovní desky“, napište celý název uvedený na obrázku níže.

 [www.youtube.com/electrolux](http://www.youtube.com/electrolux)  
[www.youtube.com/aeg](http://www.youtube.com/aeg)

How to install your AEG  
Induction Hob - Worktop installation



## 4. POPIS SPOTŘEBIČE

### 4.1 Uspořádání varné desky

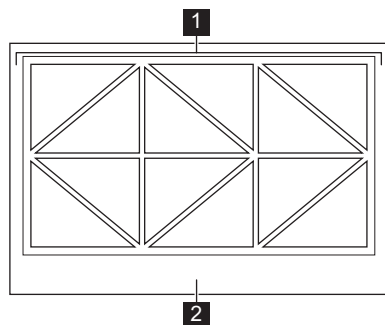

- 1 Indukční varný povrch
- 2 Ovládací panel



## 4.2 Uspořádání ovládacího panelu

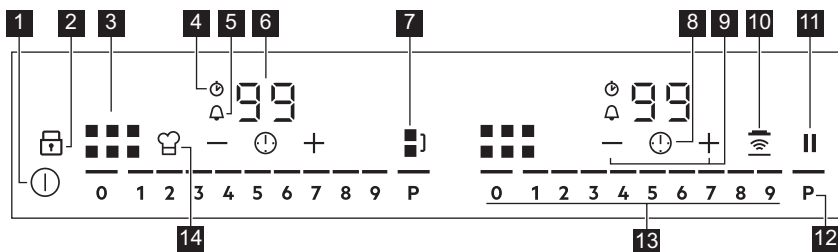

K ovládání spotřebiče používejte sensorová tlačítka. Displeje, ukazatele a zvukové signály signalizují, jaké funkce jsou zapnuté.

	<b>Senzorové tlačítko</b>	<b>Poznámka</b>
<b>1</b>		Slouží k zapnutí a vypnutí varné desky.
<b>2</b>		Slouží k zapnutí a vypnutí funkce Zámek nebo Dětská bezpečnostní pojistka.
<b>3</b>		Slouží k zobrazení aktivní zóny.
<b>4</b>		Kontrolka CountUp Timer.
<b>5</b>		Kontrolka Odpočítávání času.
<b>6</b>	-	Displej časovače: 00–99 minut.
<b>7</b>		Slouží k zapnutí a vypnutí funkce Bridge a přepínání mezi režimy.
<b>8</b>		Slouží k volbě funkcí Časovač.
<b>9</b>		Slouží ke zvýšení a snížení času.
<b>10</b>		Slouží k zapnutí a vypnutí funkce Hob²Hood.
<b>11</b>		Slouží k zapnutí a vypnutí funkce Pauza.
<b>12</b>	<b>P</b>	Slouží k zapnutí funkce PowerBoost.
<b>13</b>	-	Slouží k nastavení tepelného výkonu: 0–9.
<b>14</b>		Slouží k zapnutí a vypnutí funkce PowerSlide.

### 4.3 OptiHeat Control (Trístupňový ukazatel zbytkového tepla)



#### VAROVÁNÍ!

☐ / = / - Dokud ukazatel svítí, hrozí nebezpečí popálení zbytkovým teplem.

Indukční varné zóny vytvářejí teplo potřebné k vaření přímo ve dně varné nádoby. Sklokeramická varná deska se ohřívá teplem varné nádoby.

Ukazatele ☐ / = / - se zobrazují, když je varná zóna horká. Kontrolky zobrazují

úroveň zbytkového tepla u varných zón, které právě používáte.

Může se také zobrazovat kontrolka:

- pro sousedící varné zóny, i když je nepoužíváte,
- když položíte horkou nádobu na studenou varnou zónu,
- když je varná deska vypnutá, ale varná zóna je stále horká.

Kontrolka se přestane zobrazovat, když varná zóna vychladne.

## 5. DENNÍ POUŽÍVÁNÍ



#### VAROVÁNÍ!

Viz kapitoly o bezpečnosti.

### 5.1 Zapnutí a vypnutí

Stisknutím a podržením ① varnou desku zapnete nebo vypnete.

Ovládací lišty se po zapnutí varné desky rozsvítí a po jejím vypnutí zhasnou. Je-li varná deska vypnutá, je vidět jen ①.

Když varnou desku zapnete a umístíte varnou nádobu do správné polohy, varná deska ji rozpozná a rozsvítí se příslušný ovládací panel. Nad ovládací lištou se zobrazí červený ukazatel varné zóny, který značí polohu nádoby.

### 5.2 Automatické vypnutí

**Tato funkce varnou desku automaticky vypne v následujících případech:**

- nepoložíte žádnou varnou nádobu na varnou desku během 50 sekund,
- nenastavíte tepelný výkon do 50 sekund od položení varné nádoby,
- něco jste rozlili nebo položili na ovládací panel na déle než 10 sekund (pánev, utěrka). Když uslyšíte zvukový signál, varná deska se vypne. Odstraňte všechny předměty, nebo vyčistěte ovládací panel.
- se deska se příliš zahřeje (např. když se vyvaří obsah nádoby). Před dalším

použitím varné desky je nutné nechat varnou zónu vychladnout.

- po určité době nevypnete varnou zónu nebo nezměníte nastavení teploty. Po určité době se varná deska vypne.

**Vztah mezi nastavením teploty a dobou, po níž se varná deska vypne:**

Nastavení teploty	Varná deska se vypne po
1 - 2	6 hodinách
3 - 4	5 hodinách
5	4 hodinách
6 - 9	1,5 hodině

### 5.3 Tepelný výkon

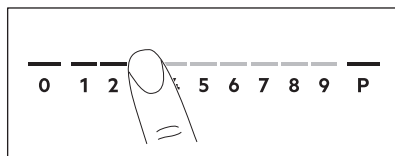

Na ovládací liště zadejte požadovaný tepelný výkon. Tepelný výkon můžete pro varnou zónu nastavit nebo změnit také posunutím prstu po ovládací liště.

Chcete-li varnou zónu vypnout, stiskněte 0.

## 5.4 Používání varné desky

Indukční varná plocha se skládá celkem z 12 samostatných trojúhelníkových zón. Trojúhelníkové zóny lze zapnout samostatně nebo je kombinovat do dvojic a vytvořit šest standardních varných zón. Páry trojúhelníkových zón lze různými způsoby dále kombinovat dohromady.

Každý pár trojúhelníků je ovládán příslušnou ovládací lištou. Každý čtverec na ovládacím panelu představuje jednu standardní varnou zónu na indukční varné ploše.

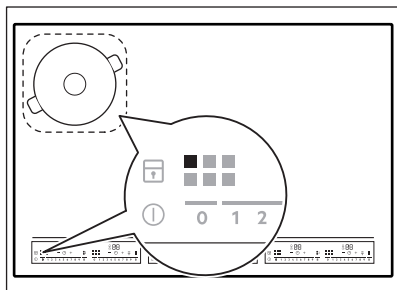

- i** Jeden pár trojúhelníků funguje jako standardní varná zóna.

### Nádobí

Můžete použít různé velikosti varných nádob: malé, střední i velké. Způsob, jakým varná deska určuje režim přípravy podle nádoby, naleznete níže v části „Indukční varná plocha“. Další informace ohledně varných nádob naleznete v části „Rady a tipy“.

## 5.5 Indukční varná plocha

Varná deska automaticky určí režim vhodný pro velikost a tvar varných nádob.

Postavte varnou nádobu na střed zvolené zóny. Nádobí by mělo vybranou zónu zakrývat co nejvíce.

- Menší nádoby s průměrem dna 100–160 mm by měly být umístěny uprostřed na jednom trojúhelníku.

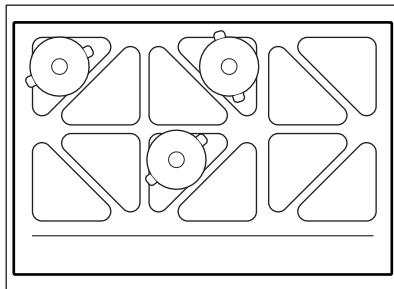

- Nádoby střední velikosti s průměrem dna 160–210 mm by měly být umístěny na dvojici trojúhelníků.

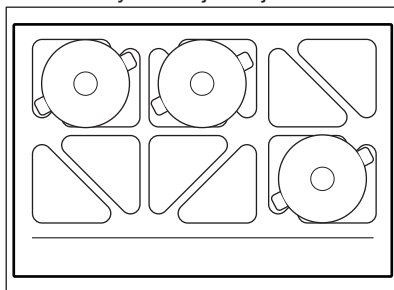

- Nádoby s průměrem dna 240–350 mm by měly být umístěny na čtyřech trojúhelnících.

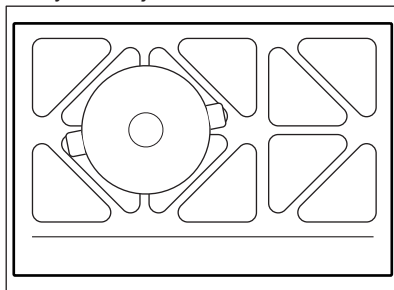

- Oválné nádoby (např. plechy na pečení) by měly být umístěny v kombinaci Bridge svisle nebo vodorovně.

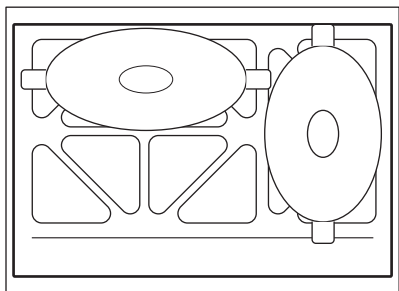

**i** Nádoba musí zakrýt tři nebo čtyři trojúhelníky.

## 5.6 Použití ovládacího panelu a ukazatelů zón

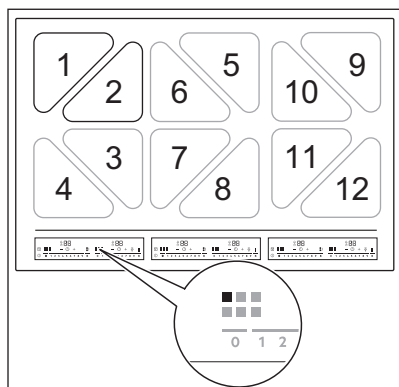

Dvojice samostatných trojúhelníků vytváří společně standardní varnou zónu a jsou označeny ukazateli A, B, C, D, E a F.

B	D	F
A	C	E

$B = 1+2$     $D = 5+6$     $F = 9+10$   
 $A = 3+4$     $C = 7+8$     $E = 11+12$

Ukazatele zón značí, která standardní varná zóna je ovládána příslušnou ovládací lištou. Varná deska má šest ovládacích lišt.

## Polohy varných nádob a ukazatelů varných zón

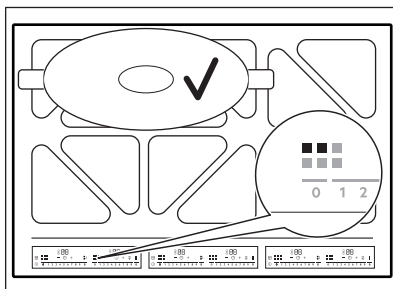
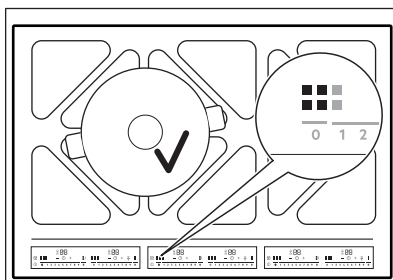
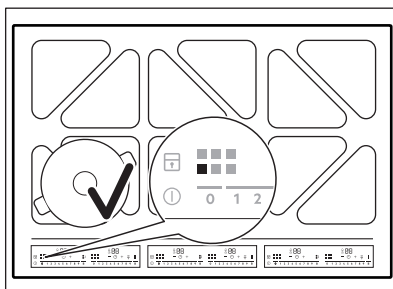
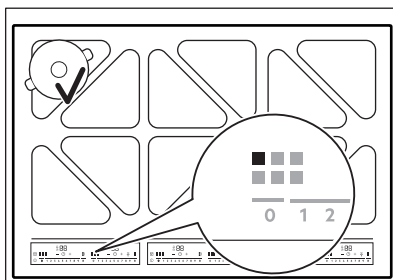

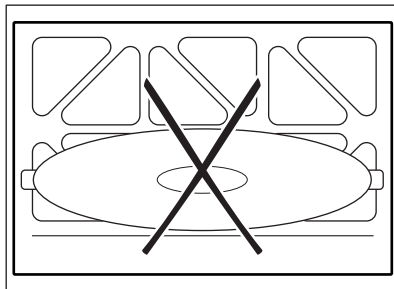
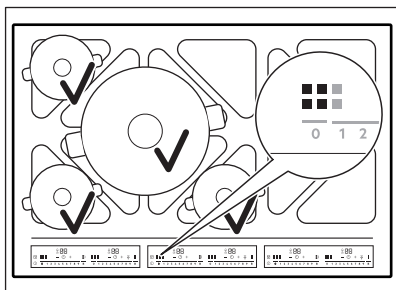
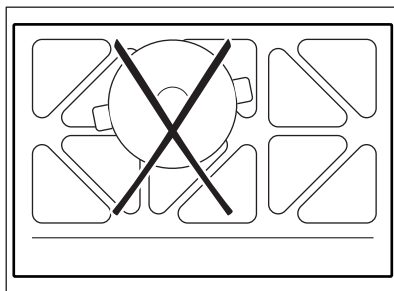
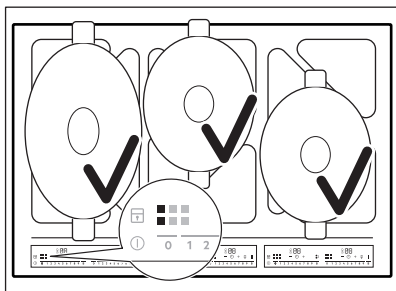

U výše uvedené kombinace jsou k dispozici čtyři aktivní ovládací lišty. Levé přední nádobě přísluší ukazatel A viditelný na první ovládací liště. Levé zadní nádobě přísluší ukazatel B viditelný na druhé ovládací liště. Střední nádobě přísluší ukazatele A, B, C a D viditelné na třetí ovládací liště. Pravé přední nádobě přísluší ukazatel C viditelný na čtvrté ovládací liště.

**i** V této kombinaci nelze použít více než čtyři nádoby.

### 5.7 Nesprávné umístění varných nádob

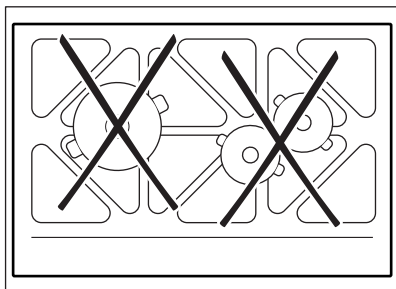

### 5.8 Bridge

Položíte-li varnou nádobu na dvě nebo více standardních varných zón a je nastavený tepelný výkon **0**, zobrazí se **■**].

Není-li výchozí konfigurace pro vaše nádoby vhodná, stiskněte opakovaně **■**] a zvolte požadovanou konfiguraci ručně.

K dispozici jsou následující režimy:

- Středový
- Svislý
- Vodorovný
- Standardní varná zóna

Ukazatele varné zóny se mění automaticky a zobrazují možné kombinace.

Všechny samostatné trojúhelníky jednoho režimu jsou řízeny jednou ovládací lištou, která se rozsvítí.

Změníte-li tepelný výkon, **■**] se přestane zobrazovat. Když je tepelný výkon nastavený na **0**, znovu se zobrazí **■**].

### 5.9 PowerBoost

Tato funkce zapne v závislosti na velikosti varné nádoby více výkonu pro

príslušnou indukčnú varnú zónu. Funkciu lze zapnúť iba na obmedzenú dobu.

Funkcia nie je možné použiť, keď je zapnutá funkcia Bridge v Stredovom, Svislém alebo Vodorovnom režime.

#### Zapnutí funkcie pro varnú zónu:

stisknete **P**. Symbol zčervená.

Funkcia sa vypne automaticky.

 Pro hodnoty maximální délky viz „Technické údaje“.



## 5.10 Časovač

### • Odpočítávání času

Tuto funkci můžete použít k nastavení délky jednoho vaření.



Nejprve nastavte tepelný výkon pro danou varnou zónu, poté nastavte funkci.

#### Zapnutí funkcie nebo změna času:

stisknete . Na displeji se rozsvítí číslice časovače **00** a ukazatele **+** a **—**.  zčervená a  zbledá.

 Pokud není časovač nastaven, všechny ukazatele zmizí po třech sekundách.

Stisknutím **+** nebo **—** nastavte čas (00–99 minut). Po třech sekundách začne časovač automaticky odpočítávání času.

Ukazatele , **+** a **—** se přestanou zobrazovat.  se nadále zobrazuje červeně.

Po dokončení odpočtu času zazní zvukový signál a bliká **00**. Zvukový signál vypnete stisknutím .

**Vypnutí funkcie:** stisknete . Ukazatele **+** a **—** se rozsvítí. Pomocí **—** nebo **+**

nastavte na displeji **00**. Popřípadě můžete nastavit teplotu na hodnotu **0**. Následně zazní zvukový signál a funkcia časovače bude zrušena.

### • CountUp Timer

Tato funkcia slouží ke sledování doby provozu varné zóny.





**Zapnutí funkcie:** dvakrát stisknete .

Ukazatel  zčervená a časovač se automaticky spustí.

**Vypnutí funkcie:** stisknete . Jakmile se ukazatele rozsvítí, stisknete **—**.

### • Minutka

Když je varná deska zapnutá, ale žádná varná zóna není v provozu, můžete tuto funkci použít jako Minutka. Chcete-li zobrazit symboly Časovač, položte nádobu na varnou zónu.

**Zapnutí funkcie:** podržte , dokud ukazatel  nezčervená. Stisknutím **+** nebo **—** nastavte čas. Funkcia se automaticky spustí po čtyřech sekundách. Ukazatele , **+** a **—** se přestanou zobrazovat.  se nadále zobrazuje červeně.

Jakmile funkci nastavíte, můžete nádobu odebrat.

Jakmile uplyne nastavený čas, zazní zvukový signál a začne blikat **00**.

Zvukový signál vypnete stisknutím .

**Vypnutí funkcie:** stisknete . Ukazatele **+** a **—** se rozsvítí. Pomocí **—** nebo **+** nastavte na displeji **00**.





 Tato funkcia nemá žádný vliv na provoz varných zón.

## 6. DOPLŇKOVÉ FUNKCE

### 6.1 Pauza

Tato funkcia přepne všechny zapnuté varné zóny na nejnižší tepelný výkon.

Když je funkcia zapnutá, všechny ostatní symboly na ovládacích panelech jsou zablokovány.

 Když je funkcia zapnutá, lze použít symboly  a . Tato funkcia nevypne funkcia časovače:  a .

**Zapnutí funkce:** stiskněte . Symbol zčervená. Tepelný výkon je snížen na hodnotu 1.

**Vypnutí funkce:** stiskněte . Symbol zbledá. Zobrazí se předchozí tepelný výkon.

## 6.2 Zámek

Když varná deska pracuje, ovládací panel lze zablokovat. Zabráníte tak náhodné změně tepelného výkonu.

**Nejprve nastavte tepelný výkon.**

**Zapnutí funkce:** stiskněte . Symbol zčervená a začne blikat.

**Vypnutí funkce:** stiskněte . Symbol zbledá.



Funkci také vypnete vypnutím varné desky.

## 6.3 Dětská bezpečnostní pojistka

Tato funkce brání neúmyslnému použití varné desky.

**Zapnutí funkce:** zapněte varnou desku. Nenastavujte tepelný výkon. Podržte  dokud nezčervená. Ovládací lišta poté zmizí.

**Vypnutí funkce:** zapněte varnou desku. Nenastavujte tepelný výkon. Podržte  dokud nezbledá. Ovládací lišta se poté zobrazí. Vypněte varnou desku.

## 6.4 PowerSlide

Tato funkce vám umožňuje nastavit teplotu přesunutím nádoby na jiné místo na indukční varné ploše.

Funkce rozdělí varnou plochu na tři svislé varné zóny, které mají odlišný tepelný výkon. Varná deska rozpozná polohu varných nádob a upravuje podle toho přednastavenou úroveň výkonu. Varné nádoby můžete umístit na svislé spojení varných zón vlevo, uprostřed nebo vpravo.

**Všeobecné informace:**

- U této funkce použijte varné nádoby s průměrem dna minimálně 160 mm.
- Ukazatel zóny zobrazuje spojení obou zón, i když se používá pouze jedna z těchto zón.
- Tepelný výkon můžete upravit manuálně, pouze pokud alespoň jedna z těchto zón je aktivována automaticky.
- U každé polohy lze zvlášť změnit nastavení tepelného výkonu. Když varnou desku vypnete, zapamatuje si vaše nastavení tepelného výkonu a použije je při další aktivaci této funkce.
- Chcete-li změnit nastavení tepelného výkonu, zdvihněte varnou nádobu a položte ji do jiné polohy. Posouvání nádoby může způsobit poškrábání a změnu zabarvení povrchu.

### Zapnutí funkce

Funkci zapnete stisknutím . Když je funkce zapnutá, symbol zčervená a na ovládací liště se zobrazí přednastavený stupeň výkonu.



Není-li na varných zónách zjištěno žádné nádobí, po devíti minutách zazní zvukový signál a varné zóny se automaticky vypnou.

Stisknutím  znovu zpustíte tuto funkci.





### Upravení stupně výkonu

Chcete-li upravit stupeň výkonu, zvolte tepelný výkon na ovládací liště.

### Vypnutí funkce

Funkci vypnete stisknutím tlačítka .

## 6.5 OffSound Control (Vypnutí a zapnutí zvukové signalizace)

Vypněte varnou desku. Stiskněte  na tři sekundy. Displej se rozsvítí a zhasne. Stiskněte  na tři sekundy. Zobrazí se  nebo . Stisknutím symbolu  časovače zvolte jedno z těchto nastavení:

-  – zvuková signalizace je vypnutá

-  – zvuková signalizace je zapnutá. Pro potvrzení volby vyčkejte, než se varná deska automaticky vypne.

Když je tato funkce nastavena na , uslyšíte zvuk, pouze když:

- Stisknete ,
- dokončí se funkce Minutka
- dokončí se funkce Odpočítávání času
- položíte něco na ovládací panel.

## 6.6 Řízení výkonu

Pokud je aktivních několik zón a příkon překročí mez elektrického napájení, tato funkce rozdělí dostupný výkon mezi všechny varné zóny. Varná deska ovládá nastavení ohřevu, aby chránila pojistky v domovní instalaci.

- Varné zóny jsou seskupeny podle umístění a počtu fází ve varné desce. Každá fáze má maximální elektrické zatížení 3 680 W. Pokud varná deska dosáhne meze maximálního dostupného výkonu v rámci jedné fáze, výkon varných zón se automaticky sníží.
- U varných zón, které mají snížený výkon, zobrazuje ovládací panel maximální možné tepelné výkony.
- Pokud není vyšší tepelný výkon dostupný, snižte jej nejprve pro ostatní varné zóny.
- Zapnutí této funkce závisí na počtu a rozměrech varných nádob.

Pro možné kombinace rozložení výkonu mezi varné zóny viz obrázek.

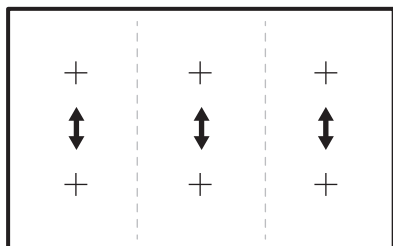

## 6.7 Hob²Hood

Jedná se o pokročilou automatickou funkci, která spojí varnou desku se speciálním odsavačem par. Jak varná deska, tak odsavač par jsou vybaveny

infračerveným vysílačem. Rychlost ventilátoru se řídí automaticky na základě nastavení režimu a teploty nejteplejší varné nádoby na varné desce. Ventilátor lze také ovládat ručně.



U většiny odsavačů par je dálkový systém ovládání původně vypnutý. Před použitím funkce jej zapněte. Více informací viz návod k použití odsavače par.

### Automatický chod funkce

Automatický chod funkce zapnete nastavením automatického režimu na H1–H6. Varná deska je ve výchozím stavu nastavená na H5. Odsavač par reaguje vždy, když používáte varnou desku. Varná deska rozpozná teplotu varných nádob a automaticky přizpůsobí rychlost ventilátoru.

### Automatické režimy

	Auto- ma- tické osvě- tlení	Vaření <sup>1)</sup>	Smaže- ní <sup>2)</sup>
Režim H0	Vyp	Vyp	Vyp
Režim H1	Zap	Vyp	Vyp
Režim H2 <sup>3)</sup>	Zap	Rychlost ventilátoru 1	Rychlost ventilátoru 1
Režim H3	Zap	Vyp	Rychlost ventilátoru 1
Režim H4	Zap	Rychlost ventilátoru 1	Rychlost ventilátoru 1
Režim H5	Zap	Rychlost ventilátoru 1	Rychlost ventilátoru 2







	Auto- ma- tické osvě- tlení	Vaření <sup>1)</sup>	Smaže- ní <sup>2)</sup>
Režim H6	Zap	Rychlost ventiláto- ru 2	Rychlost ventiláto- ru 3

<sup>1)</sup> Varná deska rozpozná proces vaření a nastaví rychlost ventilátoru v souladu s automatickým režimem.

<sup>2)</sup> Varná deska rozpozná proces smažení a nastaví rychlost ventilátoru v souladu s automatickým režimem.

<sup>3)</sup> Tento režim zapne ventilátor a osvětlení a nezávisí na teplotě.

### Změna automatického režimu





1. Vypněte spotřebič.
2. Dotkněte se  na tři sekundy. Displej se rozsvítí a zhasne.
3. Dotkněte se  na tři sekundy.
4. Opakovaně stiskněte , dokud se neobjeví .
5. Stisknutím  zvolte automatický režim.

 Chcete-li odsavač par ovládat přímo na panelu odsavače par, vypněte automatický režim funkce.



 Po dokončení vaření a vypnutí varné desky může ventilátor odsavače par ještě nějakou dobu pracovat. Systém poté ventilátor vypne automaticky a na dalších 30 sekund vám zabrání v jeho náhodném spuštění.

### Manuální ovládání rychlosti ventilátoru

Funkci můžete také ovládat ručně.

Chcete-li to udělat, stiskněte , když je varná deska zapnutá. Symbol žbělá. Tím se vypne automatický chod funkce a umožní vám to ručně změnit rychlost ventilátoru. Stisknutím symbolu  zvýšíte rychlost ventilátoru o jeden stupeň. Když dosáhnete intenzivního stupně a stisknete symbol  znovu, nastavíte rychlost ventilátoru na 0, čímž ventilátor odsavače par vypnete. Symbol zčervená. Opětovným stisknutím symbolu  ventilátor znovu spustíte s rychlostí 1.

 Automatický chod této funkce zapnete tak, že vypnete a opět zapnete varnou desku.

 Není-li funkce zapnutá,  se vypne po 10 sekundách. Když je varná deska restartována, znovu se zobrazí .

### Zapnutí osvětlení

Varnou desku můžete nastavit tak, aby se při jejím zapnutí automaticky zapnulo i osvětlení. Učinite tak nastavením automatického režimu na H1–H6.

 Osvětlení na odsavači par se vypne dvě minuty po vypnutí varné desky.

## 7. ČIŠTĚNÍ A ÚDRŽBA

 **VAROVÁNÍ!**  
Viz kapitoly o bezpečnosti.

### 7.1 Všeobecné informace

- Varnou desku po každém použití vyčistěte.

- Varné náčiní používejte vždy s čistou spodní stranou.
- Škrábance nebo tmavé skvrny na povrchu nemají vliv na funkci varné desky.
- Použijte speciální čisticí prostředek vhodný na povrch varné desky.
- Na sklo použijte speciální škrabku.

## 7.2 Čištění varné desky

- **Okamžitě odstraňte:** roztavený plast, plastovou folii, cukr nebo jídlo obsahující cukr. Pokud tak neučiníte, nečistota může varnou desku poškodit. Vyvarujte se popálení. Speciální škrabku přiložte šikmo ke skleněnému povrchu a posunujte ostří po povrchu desky.
- **Odstraňte po dostatečném vychladnutí varné desky:** skvrny od

vodního kamene, vodové kroužky, tukové skvrny nebo kovově lesklé zbarvení. Vyčistěte varnou desku vlhkým hadříkem s neabrazivním mycím prostředkem. Po vyčištění varnou desku osušte měkkým hadrem.

- **Odstraňte kovově lesklé zbarvení:** použijte roztok vody s octem a vyčistěte skleněný povrch pomocí hadříku.

## 8. TIPY A RADY



### VAROVÁNÍ!

Viz kapitoly o bezpečnosti.

### 8.1 Nádobí



U indukčních varných zón vytváří silné elektromagnetické pole teplo ve varné nádobě velmi rychle.

Indukční varné zóny používejte s vhodnými nádobami.

- Dno nádoby musí být co nejrovnější a nejsilnější.
- Než nádoby položíte na povrch varné desky, ujistěte se, že jejich dno je čisté a suché.
- Nádobu po sklokeramické desce neposouvejte, abyste ji nepoškrábali.

#### Materiál nádobí

- **vhodné:** litina, ocel, smaltovaná ocel, nerezová ocel, sendvičová dna nádob (označené jako vhodné výrobcem).
- **nevhodné:** hliník, měď, mosaz, sklo, keramika, porcelán.

#### Nádoba je vhodná pro indukční varnou desku, jestliže:

- voda na varné zóně nastavené na nejvyšší teplotu začne velmi rychle vřít.
- dno varné nádoby přitahuje magnet.

#### Rozměry nádobí



Viz „Indukční varná plocha“ v kapitole „Denní používání“.

- Indukční varné zóny se automaticky přizpůsobují průměru dna nádoby.
- Účinnost varné zóny závisí na průměru varné nádoby. Nádoby s menším než minimálním průměrem přijímají pouze část výkonu vytvářeného varnou zónou.
- Pro dosažení optimálních výsledků a z bezpečnostních důvodů nepoužívejte nádoby větší, než je uvedeno v části „Specifikace varných zón“. Během vaření nenechávejte varné nádoby v blízkosti ovládacího panelu. Mohlo by to ovlivnit fungování ovládacího panelu nebo náhodně zapnout funkce varné desky.



Viz „Technické údaje“.

#### Typy varných nádob

V závislosti na použitém typu varné nádoby určí varná deska vhodný režim spojení varných zón. Například:

#### Samostatné trojúhelníky, standardní varné zóny, středový režim

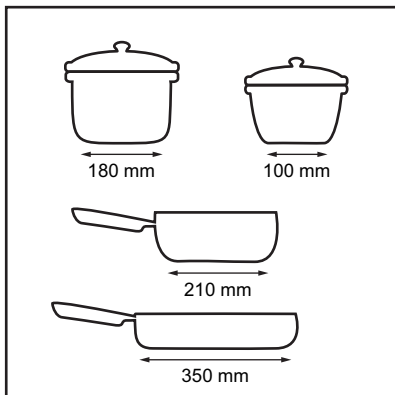

**Svislý režim, vodorovné režimy**

**i** Nádoba musí zakrýt tři nebo čtyři samostatné trojúhelníky.

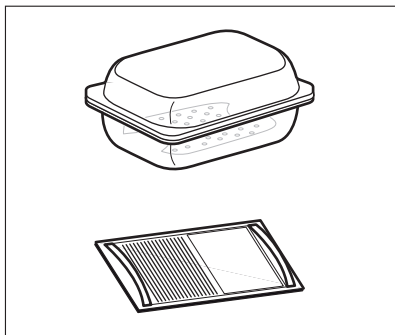

**!** **VAROVÁNÍ!**  
Nepoužívejte plech na pečení.

- praskání: nádobí je vyrobeno z různých materiálů (sendvičová konstrukce).
- pískání: používáte varnou zónu na vysoký výkon a nádobí je vyrobeno z různých materiálů (sendvičová konstrukce).
- hučení: používáte vysoký výkon.
- cvakání: dochází ke spínání elektrických přepínačů.
- syčení, bzučení: pracuje ventilátor.

**Tyto zvuky jsou normální a neznamenají žádnou závadu.**

**8.3 Ōko Timer (Ekologický časový spínač)**

Za účelem úspory energie se topný článek varné zóny sám vypne dřív, než zazní signál odpočítávání času. Rozdíl mezi dobou provozu závisí na nastavené teplotě a délce vaření.

**8.4 Příklady použití varné desky**

Vztah mezi nastavením teploty a spotřebou energie příslušné varné zóny není přímo úměrný. Když zvýšíte nastavení teploty, nezvýší se úměrně spotřeba energie dané varné desky. To znamená, že varná zóna se středním nastavením teploty spotřebuje méně než polovinu svého výkonu.

**i** Údaje v následující tabulce jsou jen orientační.

**8.2 Zvuky během používání**

Jestliže slyšíte:

Nastavení teploty	Vhodné pro:	Čas (min)	Tipy
1	Udržení teploty hotového jídla.	dle potřeby	Nádobu zakryjte pokličkou.
1 - 2	Holandská omáčka, rozpouštění: másla, čokolády, želatiny.	5 - 25	Čas od času zamíchejte.
1 - 2	Zahuštění: nadýchané omelety, míchaná vejce.	10 - 40	Vařte s pokličkou.

Nastavení teploty	Vhodné pro:	Čas (min)	Tipy
2 - 3	Dušení jídel z rýže a mléčných jídel, ohřívání hotových jídel.	25 - 50	Přidejte alespoň dvakrát tolik vody než rýže, mléčná jídla v polovině doby přípravy zamíchejte.
3 - 4	Podušení zeleniny, ryb, masa.	20 - 45	Přidejte několik polévkových lžic tekutiny.
4 - 5	Vaření brambor v páře.	20 - 60	Použijte max. ¼ l vody na 750 g brambor.
4 - 5	Vaření většího množství jídel, dušeného masa se zeleninou a polévek.	60 - 150	Až 3 l vody a přísady.
6 - 7	Mírné smažení: plátků masa nebo ryb, Cordon Bleu z telecího masa, kotlet, masových krotek, uzenin, jater, jíšky, vajec, palačinek a koblih.	dle potřeby	V polovině doby obraťte.
7 - 8	Prudké smažení, pečená bramborová kaše, silné řízky, steaky.	5 - 15	V polovině doby obraťte.
9	Vaření vody, vaření těstovin, opražení masa (guláš, dušené maso v hrnci), fritování hranolků.		
<b>P</b>	Vaření velkých množství vody. Je zapnutá funkce PowerBoost.		

## 8.5 Tipy a rady pro funkci Hob<sup>2</sup>Hood

Když používáte varnou desku s touto funkcí:

- Chraňte panel odsavače par před přímým slunečním svitem.
- Nemiřte halogenové osvětlení na panel odsavače par.
- Nezakrývejte ovládací panel varné desky.
- Nepřerušujte signál mezi varnou deskou a odsavačem par (např. rukou, madlem nádoby nebo vysokou nádobou). Viz obrázek.

**Odsavač par na obrázku je uveden pouze pro příklad.**

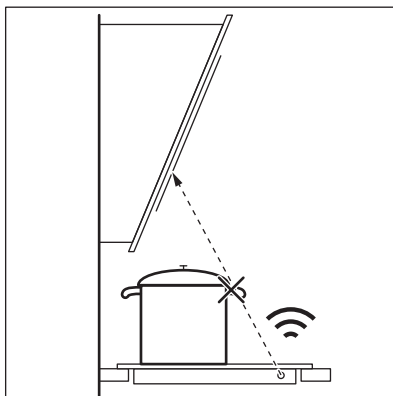



Ostatní dálkově ovládané spotřebiče mohou blokovat signál. Nepoužívejte v blízkosti varné desky žádné takové spotřebiče, dokud je funkce Hob<sup>2</sup>Hood zapnutá.

naleznete na našich webových stránkách pro spotřebitele. Kuchyňské odsavače par AEG, které jsou vybaveny touto funkcí, musí být označeny symbolem

### Kuchyňské odsavače par s funkcí Hob<sup>2</sup>Hood

Kompletní řadu kuchyňských odsavačů par, které jsou vybaveny touto funkcí,

## 9. ODSTRAŇOVÁNÍ ZÁVAD





### VAROVÁNÍ!

Viz kapitoly o bezpečnosti.

### 9.1 Co dělat, když...

Problém	Možná příčina	Řešení
Varnou desku nelze zapnout ani používat.	Varná deska není zapojená do elektrické sítě nebo je zapojená nesprávně.	Zkontrolujte, zda je varná deska správně zapojena do elektrické sítě.
	Je spálená pojistka.	Zkontrolujte, zda příčinou závady není pojistka. Pokud dochází k opakovanému spálení pojistky, obraťte se na autorizovaného elektrikáře.
	Tepelný výkon nenastavíte do 10 sekund.	Zapněte varnou desku znovu a do 10 sekund nastavte tepelný výkon.
	Stiskli jste dvě nebo více senzorových tlačítek současně.	Stiskněte pouze jedno senzorové tlačítko.
	Je zapnutá funkce Pauza.	Viz „Doplňkové funkce“.
	Na ovládacím panelu je voda nebo skvrny od tuku.	Vyčistěte ovládací panel.
Pro jednu z varných zón nelze zvolit maximální tepelný výkon.	Ostatní zóny spotřebovávají maximální dostupný výkon. Vaše varná deska funguje správně.	Snižte tepelný výkon pro ostatní varné zóny zapojené do stejné fáze. Viz „Řízení výkonu“.
Zazní zvukový signál a varná deska se vypne. Když se varná deska vypne, ozve se zvukový signál.	Zakryli jste jedno nebo více senzorových tlačítek.	Odstraňte předmět ze senzorových tlačítek.

Problém	Možná příčina	Řešení
Varná deska se vypne.	Něco jste položili na ovládací panel.	Odstraňte předmět z ovládacího panelu.
Kontrolka zbytkového tepla se nerozsvítí.	Varná zóna není horká, protože byla zapnutá jen krátkou dobu nebo je poškozený snímač.	Jestliže byla varná zóna zapnutá dostatečně dlouho, aby byla horká, obraťte se na autorizované servisní středisko.
Funkce Hob <sup>2</sup> Hood nefunguje.	Zakryli jste ovládací panel.	Odstraňte předmět z ovládacího panelu.
	Používáte velmi vysokou nádobu, která blokuje signál.	Použijte menší nádobu, změňte varnou zónu nebo ovládejte odsavač par ručně.
Senzorová tlačítka se zahřívají.	Nádobu je příliš velká nebo jste ji postavili příliš blízko ovládacích prvků.	Je-li to možné, velké nádoby používejte na zadních varných zónách.
Když se dotknete senzorových tlačítek na panelu, nezazní žádný zvukový signál.	Zvuková signalizace je vypnutá.	Zapněte zvukovou signalizaci. Viz „Doplňkové funkce“.
 se rozsvítí.	Je zapnutá funkce Dětská bezpečnostní pojistka nebo Zámek.	Viz „Doplňkové funkce“.
Ovládací lišta bliká.	Na zóně není žádná varná nádoba nebo zóna není zcela zakrytá.	Položte na zónu varnou nádobu tak, aby plně zakrývala varnou zónu.
	Nádobí není vhodné.	Používejte vhodné nádobí. Viz část „Tipy a rady“.
	Průměr dna nádoby je pro zónu příliš malý.	Používejte varné nádoby se správnými rozměry. Viz „Technické údaje“.
	Je zapnutá funkce PowerSlide. Na flexibilní indukční varné zóně jsou umístěny dvě nádoby.	Používejte pouze jednu nádobu. Viz část „Denní používání“.
 se rozsvítí a objeví se číslo.	U varné desky došlo k chybě.	Varnou desku vypněte a po 30 sekundách ji znovu zapněte. Pokud se znovu rozsvítí  , odpojte varnou desku od síťového napájení. Po přibližně 30 sekundách varnou desku opět zapojte. Pokud problém přetrvává, obraťte se na autorizované servisní středisko.

Problém	Možná příčina	Řešení
Je slyšet nepřetržitě pípání.	Elektrické zapojení je nesprávné.	Odpojte varnou desku od síťového napájení. Požádejte kvalifikovaného elektrikáře, aby instalaci zkontroloval.

## 9.2 Pokud problém nemůžete vyřešit...

Pokud problém nemůžete vyřešit sami, obraťte se na svého prodejce nebo autorizované servisní středisko. Uveďte údaje z typového štítku. Ujistěte se, že jste varnou desku používali správně.

Pokud ne, budete muset servis provedený servisním technikem nebo prodejcem zaplatit, i když je spotřebič ještě v záruce. Informace o záruční době a autorizovaných servisních střediscích jsou uvedeny v záruční brožuře.

# 10. TECHNICKÉ ÚDAJE

## 10.1 Typový štítek

Model IKE86688FB  
Typ 62 D6A 06 AA  
Indukce 11.0 kW  
Sériové č. ....  
AEG

PNC 949 597 844 00  
400 V 3N 50–60 Hz  
Vyrobeno v Německu  
11.0 kW



## 10.2 Technické údaje varné zóny

Indukční varná plocha	Nominální výkon (maximální tepelný výkon) [W]	PowerBoost [W]	PowerBoost maximální doba trvání [min]
Jeden trojúhelník	1150	1600	10
Standardní varná zóna	2000	3000	10
Středová zóna	4200	-	-
Svislá zóna	3200	-	-
Vodorovná zóna	4100	-	-

Výkon varných zón může být odlišný od údajů v tabulce. Mění se s materiálem a rozměry varných nádob.

Velikosti nádob

Režim Bridge	Rozměry nádoby (minimální)	Rozměry nádoby (maximální)
Jeden trojúhelník	100 mm	160 mm
Standardní varná zóna	160 mm	210 mm

Režim Bridge	Rozměry nádoby (minimální)	Rozměry nádoby (maximální)
Středová zóna	240 mm	350 mm
Svislá zóna	Oblast tří samostatných trojúhelníků	Oblast čtyř samostatných trojúhelníků
Vodorovná zóna	Oblast tří samostatných trojúhelníků	Oblast čtyř samostatných trojúhelníků

Další informace ohledně doporučených rozměrů varných nádob naleznete v části „Indukční varná plocha“ v kapitole „Denní používání“.

## 11. ENERGETICKÁ ÚČINNOST

### 11.1 Informace o výrobku\*

Označení modelu	IKE86688FB		
Typ varné desky	Vestavná varná deska		
Počet varných zón	2		
Počet varných zón	1		
Technologie ohřevu	Indukce		
Délka (D) a šířka (Š) varné zóny	Pravá přední	D 24,2 cm Š 19,4 cm	
	Pravá zadní	D 24,2 cm Š 19,2 cm	
Délka (D) a šířka (Š) varné zóny	Vlevo	D 47,4 cm Š 38,8 cm	
Spotřeba energie na varnou zónu (EC electric cooking)	Pravá přední	201,5 Wh/kg	
	Pravá zadní	201,5 Wh/kg	
Spotřeba energie varné zóny (EC electric cooking)	Vlevo	188,7 Wh/kg	
Spotřeba energie varné desky (EC electric hob)	192,3 Wh/kg		

\* Pro Evropskou unii podle EU 66/2014. Pro Bělorusko podle STB 2477-2017, příloha A. Pro Ukrajinu podle 742/2019.

EN 60350-2 - Elektrické spotřebiče na vaření pro domácnost – část 2: Varné desky – metody měření výkonu



Spotřeba energie měřená dle obrázku:

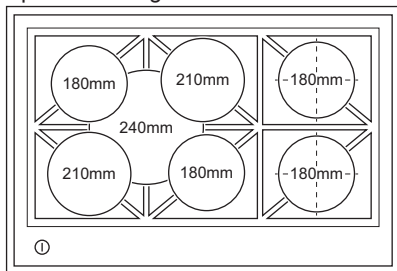



- Při ohřevu vody používejte pouze takové množství, které potřebujete.
- Je-li to možné, vždy zakrývejte nádoby pokličkami.
- Před zapnutím varné zóny na ni položte varnou nádobu.
- Na menší varné zóny postavte menší varné nádoby.
- Postavte nádobu přímo na střed varné zóny.
- Využijte zbytkové teplo k udržování teploty jídle nebo k jeho rozpouštění.

## 11.2 Úspora energie

Během každodenního pečení můžete ušetřit energii, budete-li se řídit níže uvedenými radami.

## 12. POZNÁMKY K OCHRANĚ ŽIVOTNÍHO PROSTŘEDÍ

Recyklujte materiály označené symbolem . Obaly vyhodte do příslušných odpadních kontejnerů k recyklaci. Pomáhejte chránit životní prostředí a lidské zdraví a recyklovat elektrické a elektronické spotřebiče

určené k likvidaci. Spotřebiče označené příslušným symbolem  nelikvidujte spolu s domovním odpadem. Spotřebič odevzdejte v místním sběrném dvoře nebo kontaktujte místní úřad.

## OBSAH

1. BEZPEČNOSTNÉ INFORMÁCIE.....	26
2. BEZPEČNOSTNÉ POKYNY.....	29
3. INŠTALÁCIA.....	31
4. POPIS VÝROBKU.....	33
5. KAŽDODENNÉ POUŽÍVANIE.....	34
6. DOPLNKOVÉ FUNKCIE.....	39
7. STAROSTLIVOSŤ A ČISTENIE.....	42
8. TIPY A RADY.....	42
9. ODSTRANOVANIE PROBLÉMOV.....	45
10. TECHNICKÉ ÚDAJE.....	48
11. ENERGETICKÁ ÚČINNOSŤ.....	48

## NA DOSIAHNUTIE PERFEKTNÝCH VÝSLEDKOV

Ďakujeme, že ste si vybrali tento výrobok značky AEG. Vytvorili sme ho, aby vám poskytol bezchybný výkon na mnoho rokov, pričom sme použili inovačné technológie, ktoré pomáhajú zjednodušovať život – funkcie, ktoré nenájdete u bežných spotrebičov. Venujte, prosím, niekoľko minút tomuto návodu a dôkladne si ho prečítajte, aby ste svoj spotrebič mohli využívať čo najlepšie. Navštívte našu stránku, kde nájdete:



Rady týkajúce sa používania, brožúry, návody na riešenie problémov a informácie o servise a opravách:

**[www.aeg.com/support](http://www.aeg.com/support)**



Zaregistrujte si výrobok a využite tak ešte lepší servis:

**[www.registreaeg.com](http://www.registreaeg.com)**



Pre váš spotrebič si môžete zakúpiť príslušenstvo, spotrebný materiál a originálne náhradné diely:

**[www.aeg.com/shop](http://www.aeg.com/shop)**

## STAROSTLIVOSŤ O ZÁKAZNÍKA A ZÁKAZNÍCKY SERVIS

Vždy používajte originálne náhradné diely.

Ak potrebujete kontaktovať autorizované servisné stredisko, uistite sa, že máte k dispozícii nasledujúce údaje: Model, číslo výrobku, sériové číslo.

Tieto informácie nájdete na typovom štítku.

 Upozornenie / Výstražné a bezpečnostné informácie

 Všeobecné informácie a tipy

 Informácie o životnom prostredí

Vyhradzujeme si právo na zmeny bez predchádzajúceho upozornenia.

### 1. BEZPEČNOSTNÉ INFORMÁCIE

Pred inštaláciou a používaním spotrebiča si pozorne prečítajte priložený návod na používanie. Výrobca

nezodpovedá za zranenia ani za škody spôsobené nesprávnou montážou alebo používaním. Tieto pokyny uskladnite na bezpečnom a prístupnom mieste, aby ste do nich mohli v budúcnosti nahliadnuť.

## 1.1 Bezpečnosť detí a zraniteľných osôb

- Tento spotrebič smú používať deti staršie ako 8 rokov a osoby so zníženou fyzickou, zmyslovou alebo psychickou spôsobilosťou alebo nedostatkom skúseností a znalostí, iba ak sú pod dozorom zodpovednej osoby alebo ak boli zodpovednou osobou poučené o bezpečnom používaní spotrebiča a rozumejú prípadným rizikám. Deti do 8 rokov a osoby s vysokou mierou postihnutia nesmú mať prístup k spotrebiču, pokiaľ nie sú pod nepretržitým dozorom.
- Deti by mali byť pod dozorom, aby sa zabezpečilo, že sa so spotrebičom nebudú hrať.
- Obaly vždy uschovajte mimo dosah detí a náležite ich zlikvidujte.
- **UPOZORNENIE:** Nedovoľte deťom ani domácim zvieratám priblížiť sa k spotrebiču počas prevádzky alebo keď sa ochladzuje. Prístupné časti sa počas používania zohrejú na vysokú teplotu.
- Ak má spotrebič detskú poistku, mala by byť zapnutá.
- Deti nesmú spotrebič bez dozoru čistiť ani vykonávať žiadnu údržbu na spotrebiči.

## 1.2 Všeobecná bezpečnosť

- **VAROVANIE:** Spotrebič a jeho prístupné časti sa počas používania môžu značne zahriať. Nedotýkajte sa ohrevných článkov.
- **VAROVANIE:** Varenie na oleji alebo tuku na varnom paneli bez dohľadu môže byť nebezpečné a môže spôsobiť požiar.
- **NIKDY** sa nepokúšajte zhasiť oheň vodou, ale vypnite spotrebič a potom zakryte plameň, napr. pokrievkou alebo nehorľavou pokrývkou.

- UPOZORNENIE: Spotrebič sa nesmie zapájať cez externé spínacie zariadenie, ako napr. časovač, ani nesmie byť zapojený do obvodu, ktorý sa pravidelne vypína a zapína.
- UPOZORNENIE: Proces prípravy jedla musí byť pod dozorom. Krátkodobý proces prípravy jedla si vyžaduje nepretržitý dozor.
- VAROVANIE: Nebezpečenstvo požiaru: Na varnom povrchu nenechávajte žiadne predmety.
- Kovové predmety, napríklad nože, vidličky, lyžice a pokrievky by sa nemali klásť na povrch varného panela, pretože sa môžu zohriať.
- Spotrebič nepoužívajte pred jeho nainštalovaním do zabudovanej štruktúry.
- Na čistenie spotrebiča nepoužívajte parné čističe.
- Varný panel vypínajte po každom použití jeho ovládacími prvkami. Nespoliehajte sa na funkciu rozpoznávania varnej nádoby.
- Ak je sklokeramický/sklenený povrch prasknutý, vypnite spotrebič a odpojte ho z elektrickej siete. V prípade zapojenia spotrebiča do elektrickej siete priamo pomocou spojovacej skrinky odobraním poistky odpojte spotrebič od siet'ového napájania. V oboch prípadoch kontaktujte autorizované servisné stredisko.
- Ak je poškodený elektrický napájací kábel, musíte ho dať vymeniť u výrobcu, v autorizovanom servise alebo kvalifikovanej osobe, aby sa predišlo nebezpečenstvu.
- VAROVANIE: Používajte iba také ochranné lišty varného panela, ktoré navrhol výrobca kuchynského spotrebiča, alebo ich výrobca kuchynského spotrebiča uvádza ako vhodné v návode na použitie, alebo ochranné lišty varného panela zahrnuté v spotrebiči. Použitie nevhodných ochranných líšt môže spôsobiť nehody.

## 2. BEZPEČNOSTNÉ POKYNY

### 2.1 Inštalácia



**VAROVANIE!**  
Tento spotrebič smie nainštalovať iba kvalifikovaná osoba.



**VAROVANIE!**  
Hrozí nebezpečenstvo poranenia alebo poškodenia spotrebiča.

- Odstráňte všetky obaly.
- Poškodený spotrebič neinštalujte ani nepoužívajte.
- Dodržiavajte pokyny na inštaláciu dodané so spotrebičom.
- Dodržiavajte požadovanú minimálnu vzdialenosť od iných spotrebičov a nábytku.
- Vždy dávajte pozor, ak presúvate spotrebič, pretože je ťažký. Vždy používajte ochranné rukavice a uzavretú obuv.
- Plochy výrezu utesnite tesniacim materiálom, aby ste predišli vydutiu spôsobenému vlhkosťou.
- Spodnú časť spotrebiča chráňte pred parou a vlhkosťou.
- Spotrebič neinštalujte vedľa dverí ani pod okno. Predídete tak zhodeniu horúceho kuchynského riadu zo spotrebiča pri otvorení dverí alebo okna.
- Každý spotrebič má v dolnej časti chladiace ventilátory.
- Ak je spotrebič nainštalovaný nad zásuvkou:
  - Neskladujte v nej malé kúsky alebo háčky papiera, ktoré by sa mohli vťahovať, pretože by mohli poškodiť chladiace ventilátory alebo ovplyvniť činnosť chladiaceho systému.
  - Medzi spodkom spotrebiča a predmetmi skladovanými v zásuvke zachovajte vzdialenosť minimálne 2 cm.
- Odoberte prípadné oddeľovacie panely inštalované v skrinke pod spotrebičom.

### 2.2 Elektrické zapojenie



**VAROVANIE!**  
Nebezpečenstvo požiaru a zásahu elektrickým prúdom.

- Všetky elektrické zapojenia by mal vykonať kvalifikovaný elektroinštalatér.
- Spotrebič musí byť uzemnený.
- Pred akýmkoľvek zásahom odpojte spotrebič od elektrickej siete.
- Uistite sa, že parametre na typovom štítku sú kompatibilné s elektrickým napätím zdroja napájania.
- Skontrolujte, či je spotrebič správne nainštalovaný. Uvoľnený a nesprávny elektrický sieťový kábel alebo zástrčka (ak sa používa) môže spôsobiť nadmerné zohriatie zásuvky.
- Použite vhodný elektrický sieťový kábel.
- Elektrické sieťové káble sa nesmú zamotať.
- Skontrolujte, či je nainštalovaná ochrana proti zásahu elektrickým prúdom.
- Použite káblovú svorku na odľahčenie ťahu.
- Ak zapojíte nejaký elektrický spotrebič do elektrickej siete v blízkosti, dbajte na to, aby sa sieťový kábel alebo zástrčka (ak je k dispozícii) nedotýkala horúceho varného spotrebiča alebo horúcej kuchynského riadu.
- Nepoužívajte viaczásuvkové adaptéry ani predĺžovacie káble.
- Uistite sa, že zástrčka (ak sa používa) alebo prívodný elektrický kábel nie sú poškodené. Ak treba vymeniť poškodený sieťový kábel, kontaktujte náš autorizovaný servis alebo elektrikára.
- Zariadenie na ochranu pred dotykem elektrických častí pod napätím a izolovaných častí treba namontovať tak, aby sa nedalo odstrániť bez nástrojov.
- Sieťový zástrčku pripojte do sieťovej zásuvky až po dokončení inštalácie. Po inštalácii sa uistite, že máte prístup k sieťovej zástrčke.

- Ak je sieťová zásuvka uvoľnená, nezapájajte do nej sieťovú zástrčku.
- Spotrebič neodpájajte ťahaním za napájací kábel. Vždy ťahajte za sieťovú zástrčku.
- Použite iba správne odpájacie zariadenia: ochranné ističe alebo poistky (skrutkovacie poistky treba vybrať z držiaka), uzemnenia a stýkače.
- Elektrická sieť v domácnosti musí mať odpájacie zariadenie, ktoré umožní odpojenie spotrebiča od elektrickej siete na všetkých póloch. Vzdialenosť kontaktov odpájacieho zariadenia musí byť minimálne 3 mm.

## 2.3 Používanie



### **VAROVANIE!**

Hrozí nebezpečenstvo poranenia, popálenín alebo zásahu elektrickým prúdom.

- Pred prvým použitím odstráňte zo spotrebiča všetky obaly, značenia a ochrannú fóliu (ak je použitá).
- Tento spotrebič je určený iba na použitie v domácnosti (vo vnútri).
- Nemeňte technické parametre tohto spotrebiča.
- Uistite sa, že nie sú otvory vetrania zablokované.
- Spotrebič počas prevádzky nenechávajte bez dozoru.
- Po každom použití varnú zónu vypnite.
- Nespoliehajte sa na detektor varnej nádoby.
- Na varné zóny nekladte príbor ani pokrievky. Môžu sa zohriať.
- Spotrebič neobsluhujte s mokrými rukami alebo keď je v kontakte s vodou.
- Spotrebič nepoužívajte ako pracovný alebo skladovací povrch.
- Ak je povrch spotrebiča popraskaný, okamžite ho odpojte od napájania. Zabráni tým zásahu elektrickým prúdom.
- Keď je spotrebič v prevádzke, používatelia s kardiostimulátorom musia udržiavať vzdialenosť od indukčných varných zón minimálne 30 cm.

- Keď vkladáte pokrm do horúceho oleja, môže olej vyprsknúť.



### **VAROVANIE!**

Hrozí nebezpečenstvo požiaru a výbuchu.

- Tuky a oleje môžu pri zohriatí uvoľňovať horľavé výpary. Pri príprave pokrmov musia byť plamene alebo horúce predmety v dostatočnej vzdialenosti od tukov a olejov.
- Výpary, ktoré sa uvoľňujú z veľmi horúcich olejov, môžu spôsobiť spontánne vznietenie.
- Použitý olej, ktorý obsahuje zvyšky jedla, môže spôsobiť požiar pri nižšej teplote ako olej použitý po prvýkrát.
- Horľavé látky ani predmety, ktoré sú nasiaknuté horľavými látkami, nekladte do spotrebiča, do jeho blízkosti ani naň.



### **VAROVANIE!**

Hrozí nebezpečenstvo poškodenia spotrebiča.

- Horúci kuchynský riad nenechávajte na ovládacom paneli.
- Na sklenený povrch varného panela nekladte horúcu pokrievku varnej nádoby.
- Nenechajte obsah kuchynského riadu vyvrieť.
- Dávajte pozor, aby na spotrebič nespádli predmety alebo kuchynský riad. Mohlo by dôjsť k poškodeniu povrchu spotrebiča.
- Varné zóny nikdy nepoužívajte s prázdny kuchynským riadom ani bez riadu.
- Na spotrebič nedávajte alobal.
- Riad vyrobený z liatiny, hliníka alebo s poškodeným dnom môže spôsobiť poškrabanie skla/sklokeramiky. Pri premiestňovaní týchto predmetov po varnom povrchu ich vždy nadvihnite.
- Tento spotrebič je určený iba na varenie. Nesmie byť použitý na iné účely, napríklad na vykurovanie miestnosti.

## 2.4 Starostlivosť a čistenie

- Spotrebič pravidelne čistite, aby ste predišli znehodnoteniu povrchového materiálu.

- Pred čistením spotrebiča ho vypnite a nechajte vychladnúť.
- Na čistenie spotrebiča nepoužívajte prúd vody ani paru.
- Spotrebič čistite vlhkou mäkkou handričkou. Používajte iba neutrálne saponáty. Nepoužívajte abrazívne výrobky, špongie s abrazívnou vrstvou, rozpúšťadlá ani kovové predmety.

## 2.5 Servis

- Ak treba dať spotrebič opraviť, obráťte sa na autorizované servisné stredisko. Používajte iba originálne náhradné diely.
- Informácie o žiarovke/žiarovkách vnútri tohto výrobku a náhradných dieloch osvetlenia, ktoré sa predávajú samostatne: Tieto žiarovky sú

navrhnuté tak, aby odolali extrémnym podmienkam v domácich spotrebičoch, ako napr. teplota, vibrácie, vlhkosť, alebo slúžia ako ukazovatele prevádzkového stavu spotrebiča. Nie sú určené na používanie iným spôsobom a nie sú vhodné na osvetlenie priestorov v domácnosti.

## 2.6 Likvidácia



### VAROVANIE!

Hrozí nebezpečenstvo poranenia alebo udusenía.

- O likvidácii spotrebiča sa informujte na mestskom alebo obecnom úrade.
- Spotrebič odpojte od elektrickej siete.
- Prívodný elektrický kábel odrežte blízko pri spotrebiči a zlikvidujte ho.

# 3. INŠTALÁCIA



### VAROVANIE!

Pozrite si kapitoly oľadne bezpečnosti.

## 3.1 Pred inštaláciou

Pred nainštalovaním varného panela si zapíšte informácie uvedené dolu na typovom štítku. Typový štítok s technickými údajmi je umiestnený na spodnej strane varného panela.

Sériové číslo .....

## 3.2 Zabudovateľné varné panely

Zabudovateľné varné panely sa môžu používať až po zabudovaní do vhodnej skrinky alebo do pracovnej dosky, ktoré vyhovujú platným normám.

## 3.3 Pripájací kábel

- Varný panel sa dodáva s pripájacím káblom.
- Pri výmene poškodeného sieťového kábla použite kábel typu: H05V2V2-F ktorý odolá teplote 90 °C alebo vyššej. Obráťte sa na autorizované servisné stredisko. Výmenu

pripájacieho kábla môže vykonať iba kvalifikovaný elektrikár.

## 3.4 Montáž

Pri inštalácii varného panela pod odsávač pár si pozrite pokyny na inštaláciu odsávača pár pre minimálnu vzdialenosť medzi spotrebičmi.

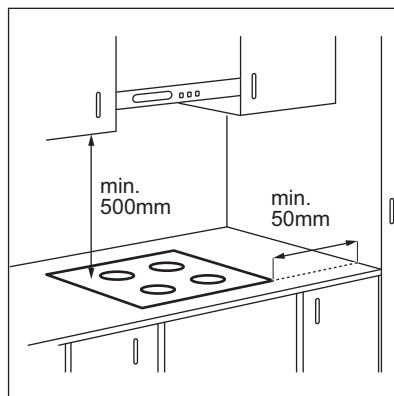

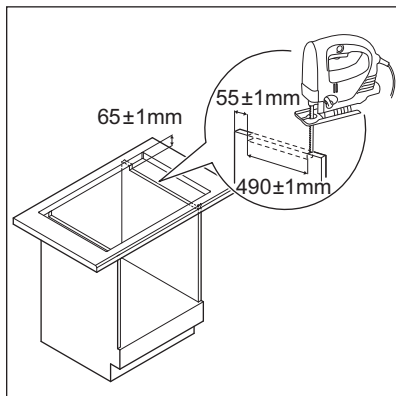

Ak je spotrebič nainštalovaný nad zásuvkou, počas varenia sa vplyvom vetrania varného panela môžu zohriať predmety uložené v zásuvke.

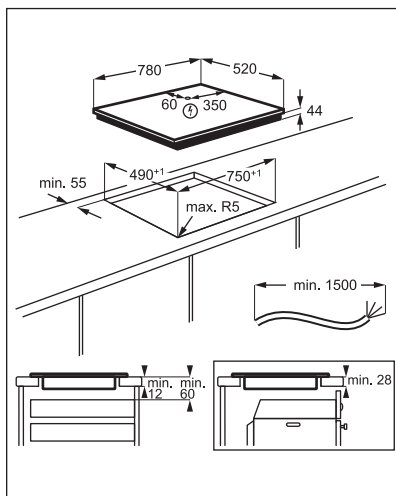

Návod s videom „Ako nainštalovať indukčný varný panel AEG – inštalácia pracovnej dosky“ nájdete zadaním celého názvu uvedeného na obrázku nižšie.



[www.youtube.com/electrolux](http://www.youtube.com/electrolux)  
[www.youtube.com/aeg](http://www.youtube.com/aeg)

How to install your AEG  
 Induction Hob - Worktop installation





## 4. POPIS VÝROBKU

### 4.1 Rozloženie varného povrchu

- 1 Indukčný varný povrch
- 2 Ovládací panel

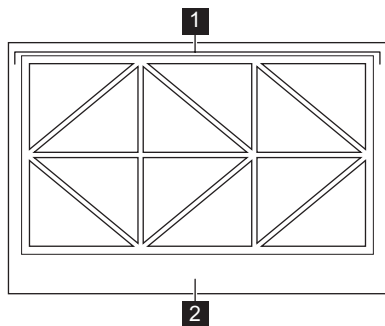

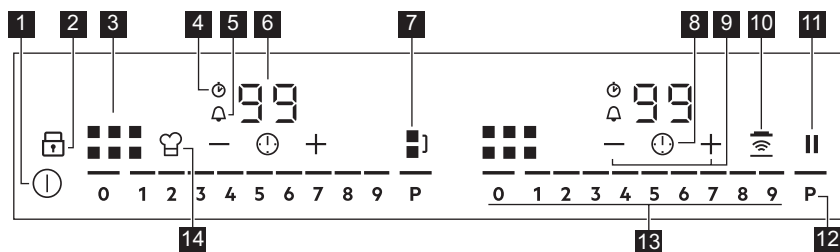

### 4.2 Rozloženie ovládacieho panela



Spotrebič sa ovláda senzorovými tlačidlami. Zobrazenia, ukazovatele a zvuky vám oznámia, ktoré funkcie sú zapnuté.

Senzorové tlačidlo	Poznámka
1	Zapnutie a vypnutie varného panela.
2	Zapnutie alebo vypnutie Blokovanie alebo Detská poistka.
3	Zobrazenie aktívnej zóny.
4	Indikátor CountUp Timer.
5	Indikátor Časovač odpočítavania.
6 -	Displej časovača: 00 – 99 minút.
7	Zapnutie a vypnutie Bridge a prepínanie medzi režimami.

Senzorové tlačidlo	Poznámka
8 	Výber funkcií Časovač.
9 + / -	Predĺženie alebo skrátenie času.
10 	Zapnutie a vypnutie Hob <sup>2</sup> Hood.
11	Zapnutie a vypnutie Prestávka.
12 P	Aktivácia funkcie PowerBoost.
13 -	Nastavenie stupňa ohrevu: 0 – 9.
14 	Zapnutie a vypnutie PowerSlide.

### 4.3 OptiHeat Control (3-krokový indikátor zvyškového tepla)



#### VAROVANIE!

☐ / = / - Pokiaľ je ukazovateľ zapnutý, hrozí nebezpečenstvo popálením zo zvyškového tepla.

Indukčné varné zóny generujú teplo potrebné na varenie priamo v dne kuchynského riadu. Sklokeramika sa ohrieva teplom kuchynského riadu.

Ukazovatele sa ☐ / = / - zobrazia, keď je varná zóna horúca. Tie zobrazujú

úroveň zvyškového tepla varných zón, ktoré práve používate.

Ukazovateľ sa môže takisto zobrazovať:

- pre susedné varné zóny aj v prípade, ak ich nepoužívate;
- keď položíte horúci kuchynský riad na chladnú varnú zónu;
- keď je varný panel vypnutý, ale varná zóna je stále horúca.

Ukazovateľ zmizne, keď varná zóna ochladne.

## 5. KAŽDODENNÉ POUŽÍVANIE



#### VAROVANIE!

Pozrite si kapitoly ohľadne bezpečnosti.

### 5.1 Zapnutie a vypnutie

Stlačením a podržaním  zapnete alebo vypnete varný panel.

Ovládacie pásky sa po zapnutí varného panela rozsvietia a po jeho vypnutí zhasnú. Keď je panel vypnutý, svieti iba .

Keď zapnete varný panel a položíte kuchynský riad do správnej polohy, varný

panel ho rozpozná a rozsvieti sa príslušný ovládací panel. Nad ovládacím páskom sa zobrazí červený ukazovateľ varnej zóny a indikuje polohu hrnca.

### 5.2 Automatické vypínanie

**Funkcia automaticky vypne varný panel, ak:**

- na varný panel počas 50 sekúnd nepoložíte žiadny kuchynský riad,
- nenastavíte varný stupeň do 50 sekúnd od polozenia kuchynského riadu,
- rozležete alebo položíte niečo na ovládací panel na viac ako 10 sekúnd

(panvicu, handru). Keď zaznie zvukový signál, varný panel sa vypne. Odstráňte príslušný predmet alebo vyčistite ovládací panel.

- varný panel sa veľmi zohreje (napr. po vyvretí celého obsahu nádoby). Pred opätovným použitím varného panela nechajte varnú zónu vychladnúť.
- ak nevypnete varnú zónu alebo nezmeníte varný stupeň. Po čase sa varný panel vypne.

**Varné stupne a časy, po ktorých sa varný panel vypne:**

Varný stupeň	Varný panel sa vypne po
1 - 2	6 hodinách
3 - 4	5 hodinách
5	4 hodinách
6 - 9	1,5 hodine

### 5.3 Varný stupeň

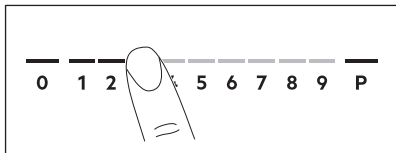

Na ovládacom pásiku stlačte požadovaný varný stupeň. Môžete tiež posunúť prst pozdĺž ovládacieho pásika a nastaviť alebo zmeniť varný stupeň varnej zóny.

Ak chcete varnú zónu vypnúť, stlačte 0.

### 5.4 Používanie odsávača pár

Indukčný varný povrch pozostáva z celkovo 12 samostatných trojuholníkových zón. Trojuholníkové zóny možno aktivovať samostatne alebo ich možno kombinovať v dvojiciach, aby sa vytvorilo 6 štandardných varných zón. Páry trojuholníkových zón možno ďalej kombinovať rôznymi spôsobmi.

Každý pár trojuholníkov sa ovláda príslušným ovládacím pruhom. Každý štvorček ovládacieho panela predstavuje jednu varnú zónu na indukčnom varnom povrchu.

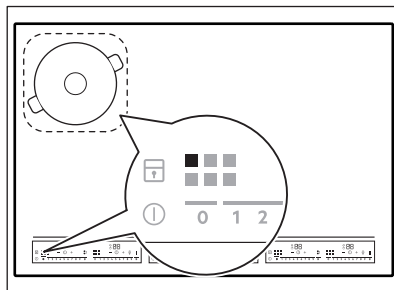

Jeden pár trojuholníkov funguje ako štandardná varná zóna.

### Kuchynský riad

Môžete použiť rôzne veľkosti kuchynského riadu: malý, stredný, veľký. Ak sa chcete dozvedieť, ako varný panel určuje režim varenia na základe kuchynského riadu, pozrite si časť „Indukčný varný povrch“ nižšie. Bližšie informácie o typoch kuchynského riadu nájdete v časti „Tipy a rady“.

### 5.5 Indukčný varný povrch

Varný panel automaticky určí režim vhodný pre veľkosť a tvar kuchynského riadu.

Kuchynský riad položte do stredu zvolenej oblasti. Kuchynský riad by mal čo najviac zakrývať zvolenú oblasť.

- Menší kuchynský riad s priemerom dna od 100 mm do 160 mm umiestnite na dvojicu trojuholníkov.

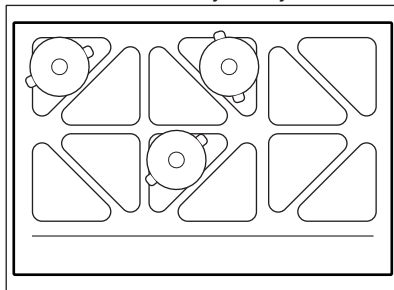

- Stredne veľký kuchynský riad s priemerom dna od 160 mm do 210 mm umiestnite na dvojicu trojuholníkov.

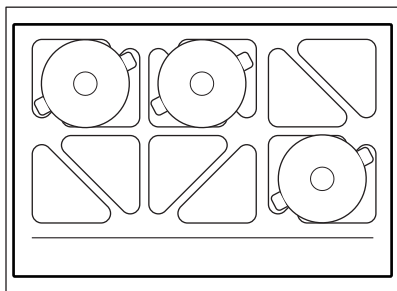

- Kuchynský riad s priemerom dna od 240 mm do 350 mm umiestnite na štyri trojuholníky.

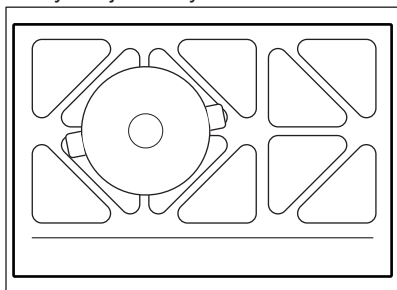

- Kuchynský riad oválneho tvaru (napr. formy na pečenie) by sa mal položiť na vertikálne alebo horizontálne Bridge kombinácie.

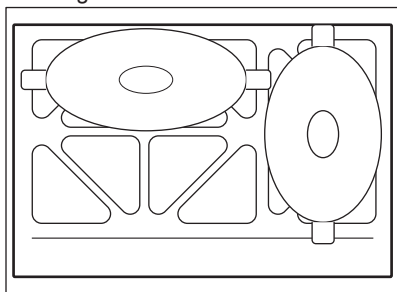

Kuchynský riad musí zakrývať 3 alebo 4 trojuholníky.

## 5.6 Používanie ovládacieho panela a ukazovateľov zóny

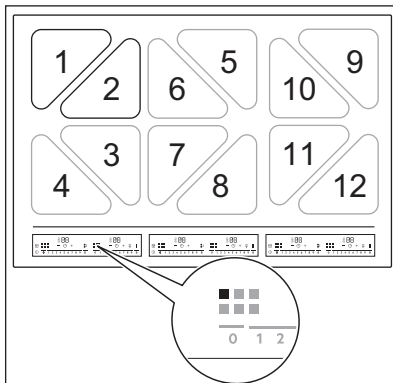

Dva samostatné trojuholníky spolu vytvárajú štandardnú varnú zónu a sú označené ukazovateľmi A B C D E F.



B = 1+2    D = 5+6    F = 9+10  
A = 3+4    C = 7+8    E = 11+12

Ukazovatele zón indikujú, ktorá štandardná varná zóna je ovládaná príslušným ovládacím páskom. Varný panel má 6 ovládacích pásov.

**Umiestnenie riadu a ukazovatele zón**

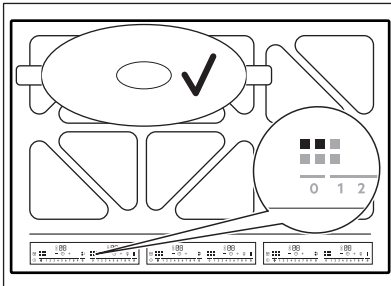
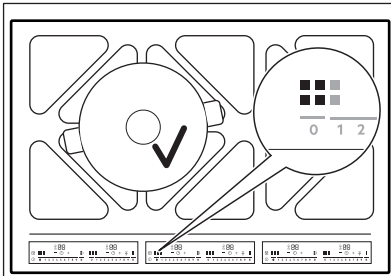
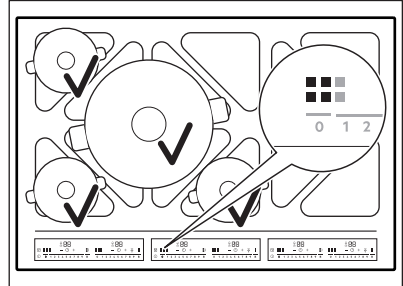
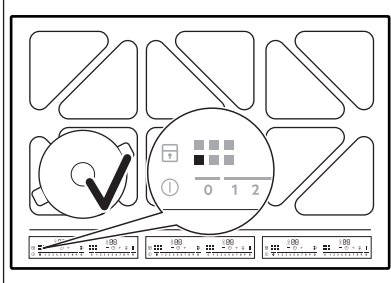
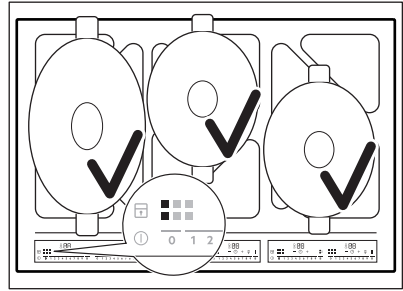
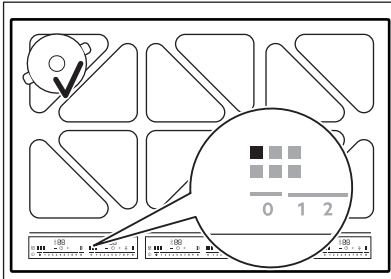

Pre vyššie uvedenú kombináciu sú k dispozícii štyri aktívne ovládacie pásiky. Ľavý predný hrniec je označený indikátorom A viditeľným na prvom ovládacom pásiku. Ľavý zadný hrniec je označený indikátorom B na druhom ovládacom pásiku. Stredný hrniec je označený ukazovateľmi A B C D viditeľnými na treťom ovládacom pásiku. Pravý predný hrniec je označený indikátorom C viditeľným na štvrtom ovládacom pásiku.



V tejto kombinácii nie je možné použiť viac ako 4 hrnce.

## 5.7 Nesprávne polohy kuchynského riadu

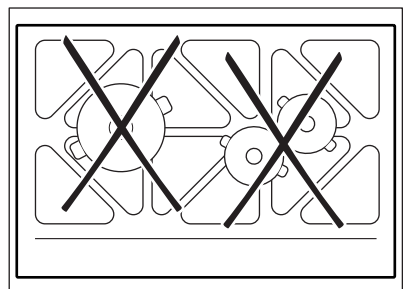

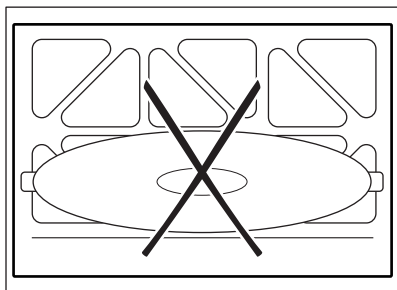
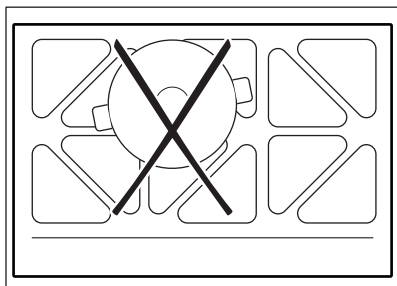

## 5.8 Bridge

Ak položíte kuchynský riad na dve alebo viac štandardných varných zón a úroveň varného stupňa je nastavená na **0**, zobrazí sa .



Ak predvolená konfigurácia nie je vhodná pre váš kuchynský riad, opakovaným stláčaním  vyberte požadovanú konfiguráciu manuálne.

K dispozícii sú nasledujúce režimy:

- Stred
- Vertikálny
- Vodorovná
- Štandardná varná zóna

Ukazovatele varných zón sa automaticky zmenia a zobrazia možnú kombináciu.

Všetky samostatné trojuholníky v jednom režime sa ovládajú jedným ovládacím páskom, ktorý sa rozsvieti.

Keď zmeníte varný stupeň,  zmizne. Keď je varný stupeň nastavený na **0**, opäť sa rozsvieti .

## 5.9 PowerBoost

Táto funkcia aktivuje väčší výkon pre príslušnú indukčnú varnú zónu v

závislosti od veľkosti kuchynského riadu. Funkciu môžete zapnúť iba na obmedzený čas.

Funkciu nie je možné použiť, keď je v stredovom, vertikálnom alebo horizontálnom režime aktivované Bridge.

### Zapnutie funkcie pre varnú zónu:

dotknite sa tlačidla **P**. Symbol sa sfarbí načerveno.

Funkcia sa vypne automaticky.

 Maximálne hodnoty trvania nájdete v tabuľke „Technické údaje“.



## 5.10 Časovač

### • Časovač odpočítavania



Pomocou tejto funkcie môžete nastaviť, ako dlho má byť zapnutá varná zóna pre jedno konkrétne varenie.

Najprv nastavte varný stupeň varnej zóny a potom nastavte funkciu.

### Zapnutie funkcie alebo zmena času:

dotknite sa . Na displeji sa rozsvietia číslice časovača **00** a ukazovatele **+** a **-**.  sa sfarbí načerveno a  sfarbí nabielo.

 Ak nie je nastavený časovač, po 3 sekundách sa zobrazia všetky ukazovatele.

Dotknite sa **+** alebo **-**, aby ste nastavili čas (00 – 99 minút). Po 3 sekundách časovač automaticky spustí odpočítavanie. Ukazovatele , **+**, a **-** zmiznú.  zostane červená.

Keď časovač skončí odpočítavanie, zaznie zvukový signál a **00** začne blikať. Signál vypnete tlačidlom .



### Vypnutie funkcie: dotknite sa tlačidla



. Rozsvietia sa ukazovatele **+** a **-**.

Pomocou **-** alebo **+** nastavte na displeji **00**. Prípadne nastavte úroveň ohrevu na **0**. Zaznie signál a časovač sa zruší.

-  **CountUp Timer**



Túto funkciu môžete použiť na monitorovanie času prevádzky varnej zóny.







**Zapnutie funkcie:** dotknite sa dvakrát tlačidla . Ukazovateľ  sa sfarbí načerveno, časovač sa spustí automaticky.

**Vypnutie funkcie:** dotknite sa tlačidla . Keď sa rozsvietia ukazovatele, dotknite sa .

#### • Časomer



Túto funkciu môžete použiť ako Časomer, ak je varný panel zapnutý, ale varné zóny nie sú zapnuté. Ak chcete vidieť Časovač symboly, položte na varnú zónu hrniec.



**Zapnutie funkcie:** dotknite sa , kým sa ukazovateľ  nerozsvieti načerveno.

Dotknite sa  alebo  a nastavte čas. Funkcia sa spustí automaticky po 4 sekundách. Ukazovatele , , a  zmiznú.  zostane červená.

Keď nastavíte funkciu, môžete odobrať hrniec.

Po uplynutí nastaveného času zaznie zvukový signál a bude blikať **00**. Ak chcete signál vypnúť, dotknite sa .

**Vypnutie funkcie:** dotknite sa tlačidla . Rozsvietia sa ukazovatele  a .

Pomocou  alebo  nastavte na displeji **00**.





 Táto funkcia nemá vplyv na činnosť varných zón.

## 6. DOPLNKOVÉ FUNKCIE

### 6.1 Prestávka

Táto funkcia nastaví všetky zapnuté varné zóny na najnižší varný stupeň.

Keď je funkcia v činnosti, sú zablokované všetky ostatné symboly na ovládacích paneloch.

 Keď je funkcia zapnutá, môžete použiť symboly  a . Funkcia nezastaví funkcie časovača:  a .

**Zapnutie funkcie:** dotknite sa tlačidla . Symbol sa sfarbí načerveno. Varný stupeň sa zníži na 1.

**Vypnutie funkcie:** dotykните sa tlačidla . Symbol sa sfarbí nabiele. Rozsvieti sa predchádzajúce nastavenie ohrevu.

### 6.2 Blokovanie

Ovládací panel môžete zablokovať počas prevádzky varného panela. Táto funkcia zabráni neúmyselnej zmene stupňa ohrevu.

**Najskôr nastavte varný stupeň.**

**Zapnutie funkcie:** dotknite sa tlačidla .

Symbol sa sfarbí načerveno a začne blikať.

**Vypnutie funkcie:** dotykните sa tlačidla . Symbol sa sfarbí nabiele.

 Keď vypnete varný panel, vypnete aj túto funkciu.

### 6.3 Detská poistka

Táto funkcia zabraňuje náhodnému spusteniu varnej dosky.

**Zapnutie funkcie:** zapnite varný panel. Nenastavujte varný stupeň. Dotknite sa , až kým sa nezmení načerveno a ovládací pásik nezmizne.

**Vypnutie funkcie:** zapnite varný panel. Nenastavujte varný stupeň. Dotknite sa , až kým sa nezmení nabiele a ovládací pásik nezmizne. Vypnite varnú dosku.

### 6.4 PowerSlide

Táto funkcia umožňuje nastaviť stupeň ohrevu/teplotu premiestnením

kuchynského riadu na iné miesto na indukčnom varnom povrchu.

Funkcia rozdeľuje varnú oblasť na tri vertikálne varné zóny s rôznymi varnými stupňami. Varný panel rozpozná polohu kuchynského riadu a náležite upraví prednastavenú úroveň výkonu. Kuchynský riad môžete položiť na ľavý, stredný alebo pravý vertikálny mostík.

#### Všeobecné informácie

- Na túto funkciu použite kuchynský riad s minimálnym priemerom dna 160 mm.
- Ukazovateľ zón zobrazuje obe zóny premostenia, aj keď sa používa iba jedna z nich.
- Nastavenie varného stupňa môžete upraviť manuálne iba keď sa automaticky aktivuje minimálne jedna z varných zón.
- Varný stupeň môžete zmeniť osobitne pre každú polohu. Keď vypnete varný panel, zapamätá si nastavenie varného stupňa a použije ho pri najbližšom zapnutí funkcie.
- Ak chcete zmeniť varný stupeň, nadvihnite kuchynský riad a položte ho na inú zónu. Posúvanie riadu môže spôsobiť škrabance a sfarbenie na povrchu.

#### Zapnutie funkcie

Funkciu zapnete stlačením tlačidla .

Keď je funkcia zapnutá, symbol sa rozsvieti načerveno a na ovládacom pásiku sa zobrazí prednastavená úroveň výkonu.



Ak sa na varných zónach nezistí žiadny kuchynský riad, po 9 minútach zaznie zvukový signál a varné zóny sa automaticky vypnú.

Stlačením tlačidla  obnovíte túto funkciu.

#### Nastavenie úrovne výkonu





Ak chcete upraviť úroveň výkonu, zvolíte varný stupeň na ovládacom pásiku.



#### Vypnutie funkcie

Funkciu vypnete stlačením tlačidla .

## 6.5 OffSound Control (Zapnutie a vypnutie zvukovej signalizácie)

Vypnite varnú dosku. Stlačte tlačidlo  na 3 sekundy. Displej sa zapne a vypne.

Stlačte tlačidlo  na 3 sekundy. Zobrazí sa  alebo . Stlačením  časovača vyberte jednu z nasledovných možností:

-  – zvuková signalizácia je vypnutá
  -  – zvuková signalizácia je zapnutá
- Ak chcete potvrdiť výber, počkajte na automatické vypnutie varnej dosky.

Keď je táto funkcia nastavená na , zvukovú signalizáciu budete počuť iba v prípade, že:

- sa dotknete ,
- Kuchynský časomer sa začne odpočítavať
- Odpočítavajúci časovač sa začne odpočítavať
- položíte niečo na ovládací panel.

## 6.6 Správa výkonu

Ak je aktívnych viacero zón, pričom požadovaný výkon je vyšší než možnosti napájacej sústavy, pomocou tejto funkcie sa dostupný výkon rozloží medzi jednotlivé varné zóny. Varný panel zabezpečuje ovládanie varných stupňov v záujme ochrany poistiek v domových rozvodoch.

- Varné zóny sú zoskupené podľa polohy a počtu fáz varného panela. Každá fáza má maximálne výkonové zaťaženie 3 680 W. Ak varný panel dosiahne limit maximálneho dostupného výkonu v rámci jednej fázy, výkon varných zón sa automaticky zníži.
- Pre varné zóny so zníženým výkonom zobrazuje ovládací panel maximálne možné varné stupne.
- Ak nie je k dispozícii vyšší varný stupeň, najprv ho znížte pre ostatné varné zóny.
- Zapnutie funkcie závisí od počtu a veľkosti hrncov.

Možné kombinácie rozdelenia výkonu medzi jednotlivé varné zóny nájdete na tomto obrázku.



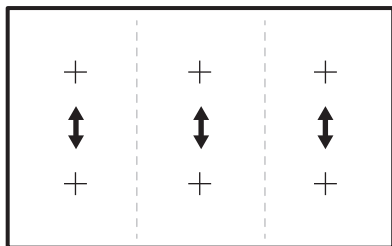

## 6.7 Hob²Hood

Je to dodatočná automatická funkcia spájajúca varný panel so špeciálnym odsávačom pár. Varný panel aj odsávač pár komunikujú infračerveným signálom. Rýchlosť ventilátora sa určuje automaticky podľa nastaveného režimu a teploty najhorúcejšieho hrnca na varnom paneli. Ventilátor môžete ovládať aj manuálne.

**i** Pri väčšine odsávačov pár je systém diaľkového ovládania najprv vypnutý. Zapnite ho pred tým, než ho použijete. Ďalšie informácie nájdete v návode na používanie odsávača pár.

### Automatické ovládanie funkcie

Ak chcete funkciu ovládať automaticky, nastavte automatický režim na H1 – H6. Varný panel je pôvodne nastavený na H5. Odsávač pár reaguje vždy, keď otáčate otočným ovládačom. Varný panel automaticky meria teplotu kuchynského riadu a upravuje rýchlosť ventilátora.

### Automatické režimy

	Auto- ma- tické osve- tlenie	Vare- nie <sup>1)</sup>	Vypráža- nie <sup>2)</sup>
Režim H0	Vyp.	Vyp.	Vyp.
Režim H1	Zap.	Vyp.	Vyp.
Režim H2 <sup>3)</sup>	Zap.	Rýchlosť ventiláto- ra 1	Rýchlosť ventiláto- ra 1

	Auto- ma- tické osve- tlenie	Vare- nie <sup>1)</sup>	Vypráža- nie <sup>2)</sup>
Režim H3	Zap.	Vyp.	Rýchlosť ventiláto- ra 1
Režim H4	Zap.	Rýchlosť ventiláto- ra 1	Rýchlosť ventiláto- ra 1
Režim H5	Zap.	Rýchlosť ventiláto- ra 1	Rýchlosť ventiláto- ra 2
Režim H6	Zap.	Rýchlosť ventiláto- ra 2	Rýchlosť ventiláto- ra 3

1) Varný panel zaregistruje proces vrenia a zapne rýchlosť ventilátora podľa automatického režimu.

2) Varný panel zaregistruje proces vyprážania a zapne rýchlosť ventilátora podľa automatického režimu.

3) Tento režim zapne ventilátor s osvetlením a nezávisí od teploty.





### Zmena automatického režimu

1. Vypnite spotrebič.
2. Dotknite sa tlačidla na 3 sekundy. Displej sa zapne a vypne.
3. Dotknite sa tlačidla na 3 sekundy.
4. Opakovane sa dotýkajte , kým sa nerozsvieti .
5. Dotykom vyberte automatický režim.



**i** Ak chcete ovládať odsávač pár priamo cez panel odsávača pár, vypnite automatický režim funkcie.

**i** Keď dokončíte varenie a vypnete varný panel, ventilátor odsávača pár môže ešte stále určitý čas ísť. Potom ho systém automaticky vypne a zabráni jeho náhodnému zapnutiu najbližších 30 sekúnd.

## Manuálne ovládanie rýchlosti ventilátora

Túto funkciu je možné ovládať aj manuálne. Ak chcete zapnúť automatické ovládanie, dotknite sa , keď je varný panel zapnutý. Symbol sa sfarbí nabielo. Týmto sa vypne automatické ovládanie funkcie a umožní vám to meniť rýchlosť ventilátora manuálne. Stlačením  zvýšite rýchlosť ventilátora o jednu úroveň. Keď dosiahnete najvyššiu úroveň a znovu stlačíte tlačidlo , otáčky ventilátora sa nastaví na hodnotu 0, čím sa ventilátor odsávača pár vypne. Symbol sa sfarbí načerveno. Ventilátor znovu spustíte pri rýchlosti 1 dotykom tlačidla .

-  Ak chcete aktivovať automatickú činnosť funkcie, vypnite varný panel a znovu ho zapnite.

-  Ak funkcia nie je zapnutá,  sa vypne po 10 sekundách. Po reštartovaní varného panela sa opäť rozsvieti .

## Zapnutie svetla

Varný panel je možné nastaviť tak, aby sa svetlo zaplo automaticky vždy, keď zapnete varný panel. Urobíte tak nastavením automatického režimu na H1 – H6.

-  Svetlo na varnom paneli sa vypne 2 minúty po vypnutí varného panela.

# 7. STAROSTLIVOSŤ A ČISTENIE



**VAROVANIE!**  
Pozrite si kapitoly ohľadne bezpečnosti.

## 7.1 Všeobecné informácie

- Varný panel po každom použití očistite.
- Dbajte na to, aby bola dolná časť kuchynského riadu vždy čistá.
- Škrabance a tmavé škvrny na povrchu neovplyvňujú to, ako varný panel funguje.
- Používajte špeciálny čistič určený na povrch varného panela.
- Použite špeciálnu škrabku na sklo.

## 7.2 Čistenie varného panela

- **Okamžite odstráňte:** roztopený plast, plastová fólia, cukor a potraviny s

cukrom, inak môžu nečistoty spôsobiť poškodenie varného panela. Dávajte pozor, aby ste sa nepopáliili. Špeciálnu škrabku priložte na sklenený povrch tak, aby bola naklonená v ostrom uhle, a čepeľ posúvajte po povrchu.

- **Po dostatočnom vychladnutí varného panela odstráňte:** usadeniny vodného kameňa, škrvny od vody, mastné škvrny, lesklé kovové farebné flaky. Varný panel vyčistite vlhkou handričkou s neabrazívnym čistiacim prostriedkom. Po čistení utrite varný panel mäkkou handričkou.
- **Odstráňte lesklé kovové flaky:** použite roztok vody a octu a vyčistite sklenený povrch handričkou.

# 8. TIPY A RADY



**VAROVANIE!**  
Pozrite si kapitoly ohľadne bezpečnosti.

## 8.1 Kuchynský riad

- i** V prípade indukčných varných zón vytvára silné elektromagnetické pole teplo v kuchynskom riade veľmi rýchlo.

Indukčné varné zóny používajte s vhodným riadom.

- Dno kuchynského riadku musí byť čo najhrubšie a najplochšie.
- Pred položením panvíc na povrch varného panela sa uistite, že sú ich dna čisté a suché.
- Aby ste predišli škrabancom, neposúvajte ani neodierajte hrniec po keramickom skle.

### Materiál kuchynského riadu

- **správne:** liatina, oceľ, smaltovaná oceľ, antikoro, viacvrstvé dno (so správnym označením od výrobcu).
- **nesprávne:** hliník, meď, mosadz, sklo, keramika, porcelán.

### Kuchynský riad je vhodný pre indukčný varný panel, ak:

- po nastavení varnej zóny na najvyšší stupeň ohrevu zovrie voda veľmi rýchlo.
- sa na dne kuchynského riadu prichytí magnet.

### Rozmery kuchynského riadu

- i** Pozrite si časť „Indukčný varný povrch“ v časti „Každodenné používanie“.
- Indukčné varné zóny sa automaticky prispôbujú veľkosti dna riadu.
  - Účinnosť varnej zóny súvisí s priemerom kuchynského riadu. Kuchynský riad s priemerom dna menším ako minimálny rozmer absorbuje iba časť ohrevného výkonu, ktorý vytvára varná zóna.
  - Z bezpečnostných dôvodov a na dosiahnutie optimálnych výsledkov varenia nepoužívajte kuchynský riad väčší, než je uvedené v časti „Špecifikácia varných zón“. Počas varenia nenechávajte kuchynský riad v blízkosti ovládacieho panela. Môže to mať vplyv na fungovanie ovládacieho panela alebo to môže

náhodne aktivovať funkcie varného panela.

- i** Pozrite si časť „Technické údaje“.

### Typy kuchynského riadu

V závislosti od typu kuchynského riadu, ktorý používate, určí varný panel vhodný režim premostenia. Napríklad:

### Samostatné trojuholníky, štandardné varné zóny, režim v strede

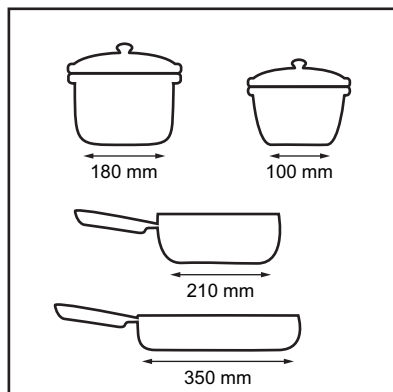

### Vertikálny režim, horizontálne režimy

- i** Kuchynský riad musí zakrývať 3 alebo 4 samostatné trojuholníky.

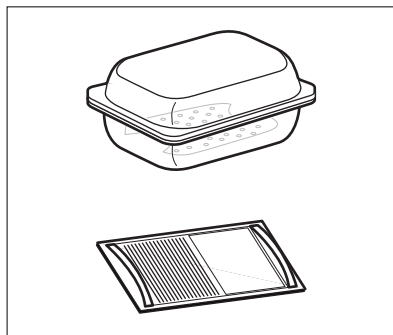

- !** **VAROVANIE!**  
Nepoužívajte plech na pečenie.

## 8.2 Zvuky počas prevádzky

Ak je počut':

- praskanie: riad je vyrobený z rôznych materiálov (sendvičová štruktúra).
- pískanie: používate varnú zónu s vysokým výkonom a kuchynský riad je vyrobený z rôznych materiálov (sendvičová štruktúra).
- hučanie: pri používaní vysokých výkonov.
- cvakanie: dôjde k elektrickému zopnutiu.
- svišťanie, bzúčanie: pri činnosti ventilátora.

**Zvuky sú normálne a neznamenajú žiadnu poruchu varného panela.**

### 8.3 Ōko Timer (Eko časovač)

V záujme úspory energie sa ohrev varnej zóny vypne pred signálom časomera odpočítavajúceho smerom nadol.

Rozdiel v prevádzkovom čase závisí od varného stupňa a trvania procesu varenia.

### 8.4 Príklady použitia na varenie

Vzájomný vzťah medzi nastaveným varným stupňom a spotrebou energie varnej zóny nie je lineárny. Zvýšenie nastavenia varného stupňa nie je priamoúmerné zvýšeniu spotreby energie. To znamená, že varná zóna nastavená na stredne intenzívny varný stupeň využíva menej ako polovicu svojho výkonu.



Údaje uvedené v tabuľke sú iba orientačné.

Varný stupeň	Použitie:	Čas (min)	Rady
1	Udržiavanie teploty hotových jedál.	podľa potreby	Na kuchynský riad položte pokrievku.
1 - 2	Holandská omáčka, topenie: maslo, čokoláda, želatína.	5 - 25	Z času na čas premiešajte.
1 - 2	Zahustenie: nadýchané omelety, volské oká.	10 - 40	Varte s pokrievkou.
2 - 3	Dusenie ryže a jedál s mliečnym základom, prihrievanie hotových jedál.	25 - 50	Pridajte aspoň dvakrát toľko tekutiny ako ryže, mliečne jedlá v polovici varenia premiešajte.
3 - 4	Dusenie zeleniny, rýb, mäsa.	20 - 45	Pridajte niekoľko polievkových lyžíc tekutiny.
4 - 5	Dusenie zemiakov v pare.	20 - 60	Použite max. ¼ l vody na 750 g zemiakov.
4 - 5	Varenie väčšieho množstva jedla, omáčok a polievok.	60 - 150	Max. 3 l tekutiny plus prísady.
6 - 7	Jemné vyprážanie: rezne, teľacie cordon bleu, kotlety, mäsové guľky, klobásky, pečeň, zäsmažka, vajička, lievance, šišky.	podľa potreby	Po uplynutí polovice času obráťte.

Varný stupeň	Použitie:	Čas (min)	Rady
7 - 8	Vyprážanie pri vyššej teplote, zemiakové placky, steaky, rezne.	5 - 15	Po uplynutí polovice času obráťte.
9	Varenie vody, varenie cestovín, príprava mäsa (guláš, ragú), vyprážané hranolčeky.		
<b>P</b>	Varenie veľkého množstva vody. PowerBoost je aktívna.		

## 8.5 Rady a tipy pre Hob<sup>2</sup>Hood

Pri používaní varného panela s funkciou:

- Panel odsávača pár chráňte pred priamym slnečným svetlom.
- Halogénové svetlo nesústreďujte na panel odsávača pár.
- Ovládací panel varného panela nezakrývajte.
- Nerušte signál medzi varným panelom a odsávačom pár (napr. rukou, rukoväťou kuchynského riadu alebo vysokým hrncom). Pozrite si obrázok.

**Odsávač pár na obrázku slúži iba na ilustračné účely.**

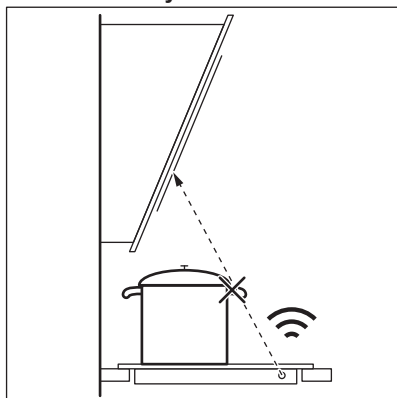

Iné spotrebiče ovládané na diaľku môžu blokovat' signál. Nepoužívajte takéto spotrebiče v blízkosti varného panela pri zapnutej funkcii Hob<sup>2</sup>Hood.

### Odsávače pár s funkciou Hob<sup>2</sup>Hood

Celý sortiment odsávačov pár, ktoré fungujú s touto funkciou, nájdete na našej spotrebiteľskej webovej stránke. Odsávače pár od spoločnosti AEG, ktoré pracujú s touto funkciou, musia mať symbol .

## 9. ODSTRÁŇOVANIE PROBLÉMOV





### VAROVANIE!

Pozrite si kapitoly ohľadne bezpečnosti.

## 9.1 Čo robiť, ak...

Problém	Možná príčina	Náprava
Varný panel sa nedá zapnúť ani používať.	Varný panel nie je pripojený ku zdroju elektrického napájania alebo je pripojený nesprávne.	Skontrolujte, či je varný panel správne pripojený k zdroju elektrického napájania.
	Je vypálená poisťka.	Uistite sa, že poruchu spôsobila poisťka. Ak sa poisťka vypáli opakovane, obráťte sa na kvalifikovaného elektrikára.
	Nenastavili ste stupeň ohrevu do 10 sekúnd.	Varný panel znovu zapnite a do 10 sekúnd nastavte stupeň ohrevu.
	Súčasne ste sa dotkli 2 alebo viacerých senzorových polí.	Dotýkajte sa iba jedného senzorového poľa.
	Prestávka je zapnuté.	Pozrite si časť „Doplnkové funkcie“.
	Na ovládacom paneli sú voda alebo tukové škvrnky.	Vyčistíte ovládací panel.
Nedá sa nastaviť maximálny stupeň ohrevu pre jednu z varných zón.	Ostatné zóny spotrebúvajú maximálny dostupný výkon. Váš varný panel funguje správne.	Znížte stupeň ohrevu ostatných varných zón pripojených do rovnakej fázy. Pozrite si časť „Správa výkonu“.
Zaznie zvukový signál a varný panel sa vypne. Zaznie zvukový signál, keď je varný panel vypnutý.	Umiestnili ste niečo na jedno alebo viaceré senzorové polia.	Odstráňte daný predmet zo senzorových polí.
Varný panel sa vypne.	Položíte niečo na ovládací panel.	Odstráňte daný predmet z ovládacieho panela.
Ukazovateľ zvyškového tepla sa nerozsvieti.	Zóna nie je horúca, pretože bola zapnutá iba krátky čas, alebo je poškodený senzor.	Ak bola zóna zapnutá dostatočne dlho, aby sa zohrial, obráťte sa na autorizované servisné stredisko.
Hob <sup>2</sup> Hood nefunguje.	Zakryli ste ovládací panel.	Odstráňte daný predmet z ovládacieho panela.
	Používate veľmi vysoký hrniec, ktorý blokuje signál.	Použite menší hrniec, zmeňte varnú zónu alebo nastavte odsávač pár manuálne.

Problém	Možná příčina	Náprava
Senzorové polia sa zahrievajú.	Kuchynský riad je príliš veľký alebo ho umiestňujete blízko k ovládacím prvkom.	Ak je to možné, preložte veľký riad na zadné zóny.
Pri dotyku sensorových polí nezaznejú žiadne zvuky.	Zvuky sú vypnuté.	Zapnite zvuky. Pozrite si časť „Doplnkové funkcie“.
 sa rozsvieti.	Je zapnuté Detská poistka alebo Blokovanie.	Pozrite si časť „Doplnkové funkcie“.
Ovládací pásik bliká.	Na zóne nie je žiaden kuchynský riad alebo zóna nie je úplne zakrytá.	Na zónu položte kuchynský riad tak, aby úplne zakrýval varnú zónu.
	Kuchynský riad je nevhodný.	Použite vhodný kuchynský riad. Pozrite si kapitolu „Tipy a rady“.
	Dno riadu má pre danú zónu príliš malý priemer.	Použite riad so správnymi rozmermi. Pozrite si časť „Technické údaje“.
	PowerSlide je zapnuté. Na flexibilnej indukčnej varnej oblasti sú položené dva hrnce.	Použite iba jeden hrniec. Pozrite si časť „Každodenné používanie“.
 a číslo sa rozsvietia.	Nastala chyba vo varnom paneli.	Vypnite varný panel a po 30 sekundách ho znova zapnite. Keď sa opäť rozsvieti symbol  , odpojte varný panel od elektrickej siete. Po 30 sekundách opäť pripojte varný panel. Ak problém pretrváva, obráťte sa na autorizované servisné stredisko.
Znie neprerušované pípanie.	Elektrické pripojenie je nesprávne.	Odpojte varný panel od elektrickej siete. Požiadajte kvalifikovaného elektrikára, aby skontroloval inštaláciu.

## 9.2 Ak nenájdete riešenie...

Ak problém nedokážete odstrániť sami, kontaktujte svojho predajcu alebo autorizované servisné stredisko. Uvedte údaje z typového štítku. Uistite sa, že ste varný panel používali správne. V

opačnom prípade nebude servisný zásah servisného technika alebo predajcu bezplatný, a to ani počas záručnej doby. Informácie o záručnej dobe a autorizovaných servisných strediskách sú uvedené v záručnej brožúre.

## 10. TECHNICKÉ ÚDAJE

### 10.1 Typový štítok

Model IKE86688FB  
 Typ 62 D6A 06 AA  
 Indukcia 11.0 kW  
 Sér. č. ....  
 AEG

Č. výrobu (PNC) 949 597 844 00  
 400 V 3N 50 – 60 Hz  
 Vyrobené v Nemecku  
 11.0 kW



### 10.2 Špecifikácia varných zón

Indukčný varný povrch	Nominálny výkon (max. varný stupeň) [W]	PowerBoost [W]	PowerBoost maximálne trvanie [min]
Jeden trojuholník	1150	1600	10
Štandardná varná zóna	2000	3000	10
Stredná zóna	4200	-	-
Zvislá zóna	3200	-	-
Horizontálna zóna	4100	-	-

Výkon varných zón sa môže líšiť od údajov uvedených v tabuľke. Mení sa na základe materiálu a rozmerov kuchynského riadu.

Veľkosť riadu

Režim Bridge	Rozmery kuchynského riadu (minimálne)	Rozmery kuchynského riadu (maximálne)
Jeden trojuholník	100 mm	160 mm
Štandardná varná zóna	160 mm	210 mm
Stredná zóna	240 mm	350 mm
Zvislá zóna	Oblasť 3 jednoduchých trojuholníkov	Oblasť 4 jednoduchých trojuholníkov
Horizontálna zóna	Oblasť 3 jednoduchých trojuholníkov	Oblasť 4 jednoduchých trojuholníkov

Viac informácií o odporúčaných rozmeroch kuchynského riadu nájdete v časti „Indukčný varný povrch“ v časti „Každodenné používanie“.

## 11. ENERGETICKÁ ÚČINNOSŤ

### 11.1 Informácie o výrobku\*

Identifikácia modelu	IKE86688FB
----------------------	------------



Typ varného panelu	Vstavaný varný panel	
Počet varných zón	2	
Počet varných oblastí	1	
Technológia ohrevu	Indukcia	
Dĺžka (D) a šírka (Š) varnej zóny	Pravý predný	D 24,2 cm Š 19,4 cm
	Pravý zadný	D 24,2 cm Š 19,2 cm
Dĺžka (D) a šírka (Š) varnej zóny	Vľavo	D 47,4 cm Š 38,8 cm
Spotreba energie na varnú zónu (EC electric cooking)	Pravý predný	201,5 Wh/kg
	Pravý zadný	201,5 Wh/kg
Spotreba energie varnej oblasti (EC electric cooking)	Vľavo	188,7 Wh/kg
Spotreba energie na varný panel (EC electric hob)	192,3 Wh/kg	

\* Pre Európsku úniu podľa EU 66/2014. Pre Bielorusko podľa STB 2477-2017, príloha A. Pre Ukrajinu podľa 742/2019.

EN 60350-2 - Elektrické varné spotrebiče pre domácnosť – časť 2: Varné panely – metódy merania výkonu

Spotreba energie nameraná podľa ilustrácie:

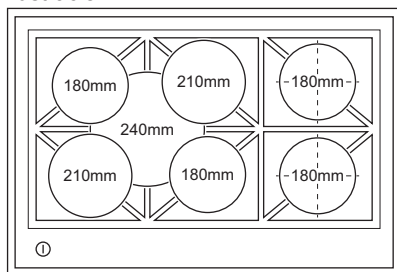



- Ohrejte iba potrebné množstvo vody.
- Na kuchynský riad podľa možnosti vždy položte pokrievku.
- Kuchynský riad položte na varnú zónu ešte pred jej zapnutím.
- Menší riad položte na menšie varné zóny.
- Kuchynský riad položte priamo na stred varnej zóny.
- Zvyškové teplo využite na udržiavanie teploty jedla alebo na roztopenie.

## 11.2 Úspora energie

Ak budete postupovať podľa nižšie uvedených tipov, môžete pri každodennom varení ušetriť energiu.

## 12. OCHRANA ŽIVOTNÉHO PROSTREDIA

Materiály označené symbolom  odovzdajte na recykláciu. Obal hodte do príslušných kontajnerov na recykláciu. Chráňte životné prostredie a zdravie ľudí a recyklujte odpad z elektrických a elektronických spotrebičov. Nelikvidujte

spotrebiče označené symbolom spolu s odpadom z domácnosti.  Výrobok odovzdajte v miestnom recyklačnom zariadení alebo sa obráťte na obecný alebo mestský úrad.



[www.aeg.com/shop](http://www.aeg.com/shop)



867366503-B-152021



**AEG**