

▶ FSE74737P

RO	Manual de utilizare Mașină de spălat vase	2
SK	Návod na používanie Umývačka	32

USER MANUAL



AEG

CUPRINS

1. INFORMAȚII PRIVIND SIGURANȚA.....	2
2. INSTRUCȚIUNI DE SIGURANȚĂ.....	4
3. DESCRIEREA PRODUSULUI.....	7
4. PANOU DE COMANDĂ.....	7
5. SELECTAREA PROGRAMULUI.....	9
6. SETĂRI DE BAZĂ	11
7. ÎNAINTE DE PRIMA UTILIZARE.....	15
8. UTILIZAREA ZILNICĂ.....	17
9. INFORMAȚII ȘI SFATURI.....	19
10. ÎNGRIJIREA ȘI CURĂȚAREA.....	21
11. DEPANARE.....	25
12. INFORMAȚII TEHNICE.....	30
13. INFORMAȚII PRIVIND MEDIUL.....	31

PENTRU REZULTATE PERFECTE

Vă mulțumim pentru că ați ales acest produs AEG. Am creat acest produs pentru a oferi performanțe impecabile pentru mulți ani de acum înainte, cu tehnologii inovatoare care vă fac viața mai simplă - funcții pe care s-ar putea să nu le găsiți la aparatele obișnuite. Vă rugăm să alocați câteva minute și să citiți manualul pentru a reține aspectele importante.

Vizitați site-ul nostru pentru:



A găsi sfaturi privind utilizarea, broșuri, informații pentru depanare, service și reparații:

www.aeg.com/support



A vă înregistra produsul pentru a beneficia de servicii mai bune:

www.registreaeg.com



A cumpăra accesorii, consumabile și piese de schimb originale pentru aparatul dvs.:

www.aeg.com/shop

ASISTENȚĂ PENTRU CLIEȚI ȘI SERVICE

Utilizați întotdeauna piese de schimb originale.

Atunci când contactați Centrul nostru de service autorizat, asigurați-vă că aveți la dispoziție următoarele informații: Model, PNC, Număr de serie.

Informațiile pot fi găsite pe plăcuța cu date tehnice.

 Avertisment / Atenție - Informații privind siguranța

 Informații și sfaturi generale

 Informații privind mediul înconjurător

Ne rezervăm dreptul asupra efectuării de modificări.

1. INFORMAȚII PRIVIND SIGURANȚA

Înainte de instalarea și de utilizarea aparatului, citiți cu atenție instrucțiunile furnizate. Producătorul nu este

responsabil pentru nicio vătămare sau daună rezultată din instalarea sau utilizarea incorectă. Păstrați permanent instrucțiunile într-un loc sigur și accesibil pentru o consultare ulterioară.

1.1 Siguranța copiilor și a persoanelor vulnerabile

- Acest aparat poate fi utilizat de copiii cu vârsta mai mare de 8 ani, de persoanele cu capacități fizice, senzoriale sau mentale reduse sau de persoanele neexperimentate doar sub supraveghere sau după o scurtă instruire care să le ofere informațiile necesare despre utilizarea în siguranță a aparatului și care să le permită să înțeleagă pericolele la care se expun.
- Copiii cu vârsta între 3 și 8 ani și persoanele cu dizabilități profunde și complexe nu trebuie lăsate să se apropie de aparat dacă nu sunt supravegheate permanent.
- Copiii cu vârsta mai mică de 3 ani nu trebuie lăsați să se apropie de aparat dacă nu sunt supravegheați permanent.
- Copiii trebuie supravegheați pentru a vă asigura că nu se joacă cu aparatul.
- Nu lăsați detergenții la îndemâna copiilor.
- Nu lăsați copiii și animalele să se apropie de aparat atunci când ușa este deschisă.
- Copiii nu vor realiza operațiunile de curățare sau de întreținere care revin utilizatorului aparatului fără a fi supravegheați.

1.2 Informații generale despre siguranță

- Acest aparat este destinat exclusiv pentru curățarea vaselor și veselei de uz casnic.
- Acest aparat este proiectat pentru uz casnic individual într-un mediu interior.
- Acest aparat electrocasnic poate fi utilizat în birouri, camere de oaspeți, camere de oaspeți cu paturi și mic dejun, case de oaspeți în cadrul fermelor și alte spații

de cazare similare, în care această utilizare nu depășește (media) nivelurile de utilizare domestică.

- Nu modificați specificațiile acestui aparat.
- Presiunea apei utilizate (minimă și maximă) trebuie să fie în intervalul 0.5 (0.05) / 10 (1.0) bar (MPa)
- Respectați numărul maxim de seturi de veselă 15.
- În cazul în care cablul de alimentare este deteriorat, acesta trebuie înlocuit de producător, centrul de service autorizat sau persoane cu o calificare similară pentru a se evita orice pericol.
- **AVERTISMENT:** Cuțitele și alte ustensile cu vârfuri ascuțite trebuie puse în coș cu vârful în jos sau în poziție orizontală.
- Nu lăsați aparatul cu ușa deschisă nesupravegheat pentru a evita să călcați accidental pe aceasta.
- Înainte de a efectua orice operațiune de întreținere, opriți aparatul și scoateți ștecherul din priză.
- Nu folosiți apă pulverizată cu presiune ridicată sau abur pentru curățarea aparatului.
- Dacă aparatul are la bază deschideri pentru ventilare, acestea nu trebuie acoperite, de ex. cu un covor.
- Aparatul trebuie conectat la rețeaua de apă folosind noile seturi de furtunuri furnizate. Seturile vechi de furtunuri nu trebuie refolosite.

2. INSTRUCȚIUNI DE SIGURANȚĂ

2.1 Instalarea



AVERTISMENT!

Doar o persoană calificată trebuie să instaleze acest aparat.

- Îndepărtați toate ambalajele.
- Dacă aparatul este deteriorat, nu îl instalați sau utilizați.
- Nu folosiți aparatul înainte de a-l instala în structura încastrată din cauza îngrijorărilor privind siguranța.
- Urmați instrucțiunile de instalare furnizate împreună cu aparatul.
- Aveți întotdeauna grijă când mutați aparatul deoarece acesta este greu.

Folosiți întotdeauna mănuși de protecție și încălțăminte închisă.

- Nu instalați sau utilizați aparatul într-un loc în care temperatura este sub 0°C.
- Instalați aparatul într-un loc sigur și adecvat care satisface cerințele privind instalarea.



www.youtube.com/electrolux
www.youtube.com/aeg

How to install your 60 cm
Dishwasher Sliding Hinge



2.2 Conexiunea la rețeaua electrică



AVERTISMENT!

Pericol de incendiu și electrocutare.

- Avertisment: acest aparat este proiectat pentru a fi instalat / conectat la o împământare din clădire.
- Asigurați-vă că parametrii de pe plăcuța cu date tehnice sunt compatibili cu valorile nominale ale sursei de alimentare.
- Utilizați întotdeauna o priză cu protecție (împământare) contra electrocutării, montată corect.
- Nu folosiți prize multiple și cabluri prelungitoare.
- Procedați cu atenție pentru a nu deteriora ștecherul și cablul de alimentare electrică. Dacă este necesară înlocuirea cablului de alimentare, acesta trebuie înlocuit numai de către Centrul de service autorizat.
- Introduceți ștecherul în priză numai după încheierea procedurii de instalare. Asigurați accesul la priză după instalare.
- Nu trageți de cablul de alimentare pentru a scoate din priză aparatul. Trageți întotdeauna de ștecher.
- Acest aparat este dotat cu un ștecher cu o siguranță de 13 A. Dacă este necesară schimbarea siguranței din ștecher, folosiți doar o siguranță de 13 A ASTA (BS 1362) (doar pentru Regatul Unit și Irlanda).

2.3 Racordarea la apă

- Nu deteriorați furtunurile de apă.
- Înainte de conectarea la țevi noi, țevi care nu au fost folosite mult timp, la care s-au făcut lucrări de reparație sau au fost montate noi dispozitive (apometre, etc.), lăsați să curgă apa până când aceasta devine curată și limpede.
- Asigurați-vă că nu sunt pierderi vizibile de apă în timpul și după prima utilizare a aparatului.
- Furtunul de alimentare cu apă este prevăzut cu o supapă de siguranță și

o teacă cu un cablu de alimentare interior.

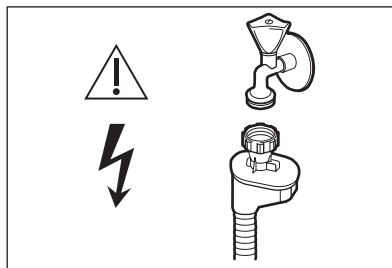

AVERTISMENT!

Tensiune periculoasă.

- Dacă furtunul de alimentare cu apă este deteriorat, închideți imediat robinetul de apă și deconectați ștecherul din priză. Pentru a înlocui furtunul de alimentare cu apă, contactați Centrul de service autorizat.

2.4 Utilizarea

- Produsele inflamabile sau obiectele umezite cu produse inflamabile nu trebuie introduse în aparat, nici puse alături sau deasupra acestuia.
- Detergenții pentru mașina de spălat vase sunt periculoși. Respectați instrucțiunile de siguranță de pe ambalajul detergentului.
- Nu consumați și nu vă jucați cu apa din aparat.
- Nu scoateți vasele din aparat înainte de finalizarea programului. Poate rămâne puțin detergent pe vase.
- Nu depozitați articole sau aplicați presiune pe ușa deschisă a aparatului.
- Aparatul poate genera abur fierbinte dacă deschideți ușa în timpul funcționării unui program.

2.5 Iluminare interioară



AVERTISMENT!

Pericol de rănire.

- Acest aparat este prevăzut cu un bec interior care se aprinde când deschideți ușa și se stinge când ușa este închisă.

- Pentru înlocuirea becului interior, contactați Centrul de service autorizat.

2.6 Serviciul de asistență tehnică

- Pentru a repara aparatul contactați Centrul de service autorizat. Utilizați doar piese de schimb originale.
- Rețineți că reparațiile făcute în regie proprie sau care nu sunt făcute de profesioniști pot afecta siguranța și pot anula garanția.
- Următoarele piese de schimb vor fi disponibile timp de 7 ani după ce modelul a fost întrerupt: motorul, circulația și pompa de evacuare, radiatoare și elemente de încălzire, inclusiv pompe de căldură, țevi și echipamentele asociate inclusiv furtunuri, supape, filtre și aquastops, componente structurale și de interior legate de montarea ușilor, placă cu circuite imprimate, afișaje electronice, termostate și senzori, software și firmware, inclusiv software-ul de resetare. Rețineți că unele piese de schimb sunt disponibile doar la reparatorii profesioniști și nu toate piesele de schimb sunt relevante pentru toate modelele.
- Următoarele piese de schimb vor fi disponibile timp de 10 ani după ce modelul a fost întrerupt: balamaua ușii

și garniturile, alte garnituri, brațele stropitoare, filtrele de evacuare, grătarele interioare și periferiile de plastic, cum ar fi coșuri și capace.

- Referitor la becul (becurile) din acest produs și becurile de schimb vândute separat: Aceste becuri sunt concepute pentru a suporta situațiile fizice extreme din aparatele electrocasnice, cum ar fi cele de temperatură, vibrație, umiditate sau au rolul de a semnaliza informații privitoare la starea operațională a aparatului. Acestea nu sunt destinate utilizării în alte aplicații și nu sunt adecvate pentru iluminarea camerelor din locuință.

2.7 Gestionarea deșeurilor după încheierea ciclului de viață al aparatului



AVERTISMENT!

Pericol de vătămare sau sufocare.

- Deconectați aparatul de la sursa de alimentare electrică.
- Tăiați cablul electric și îndepărtați-l.
- Scoateți dispozitivul de blocare a ușii pentru a preveni închiderea copiilor sau a animalelor de companie în aparat.

3. DESCRIEREA PRODUSULUI

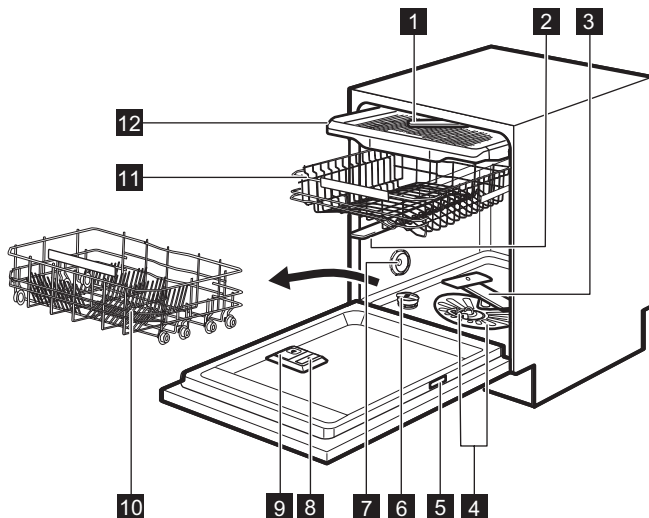

- | | |
|-----------------------------------|--|
| 1 Braț stropitor din tavan | 8 Dozator pentru agentul de clătire |
| 2 Braț stropitor superior | 9 Dozator pentru detergent |
| 3 Braț stropitor inferior | 10 Coș inferior |
| 4 Filtre | 11 Coș superior |
| 5 Plăcuță cu date tehnice | 12 Sertar pentru tacâmuri |
| 6 Recipient pentru sare | |
| 7 Orificiu de aerisire | |

3.1 Iluminare interioară

Aparatul are un bec intern. Se aprinde când deschideți ușa sau porniți aparatul când ușa este deschisă.

Becul se stinge când închideți ușa sau opriți aparatul. În caz contrar, se stinge automat după un timp pentru a economisi energie.

4. PANOU DE COMANDĂ

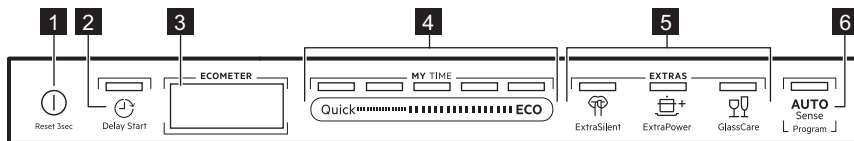

- | | |
|--|------------------------------------|
| 1 Buton Pornit/Oprit / Buton Resetare | 3 Afișaj |
| 2 Buton Delay Start | 4 Bară de selectare MY TIME |

5 Butoane EXTRAS

4.1 Afișaj

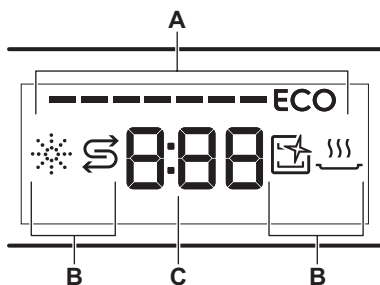

- A. ECOMETER
- B. Indicatoare luminoase
- C. Indicator timp

4.2 ECOMETER



4.3 Indicatoare

Indicator	Descriere
	Indicator agent de clătire. Acesta se aprinde atunci când dozatorul pentru agent de clătire trebuie realimentat. Consultați capitolul „ Înainte de prima utilizare ”.
	Indicator sare. Acesta se aprinde atunci când recipientul pentru sare trebuie realimentat. Consultați capitolul „ Înainte de prima utilizare ”.
	Indicator Machine Care. Acesta este aprins când aparatul are nevoie de curățarea internă cu programul Machine Care. Consultați capitolul „ Îngrijire și curățare ”.
	Indicator fază de uscare. Acesta este aprins când selectați un program cu fază de uscare. Acesta se aprinde intermitent în momentul rulării fazei de uscare. Consultați capitolul „ Selectare program ”.

6 Buton program AUTO Sense

ECOMETER indică modul în care selectarea programului afectează consumul de energie și apă. Cu cât sunt aprinse mai multe bare, cu atât este mai redus consumul.

ECO indică selectarea programului cel mai prietenos cu mediul pentru o încărcătură cu murdărie normală a vaselor.

5. SELECTAREA PROGRAMULUI

5.1 MY TIME

MY TIME bara de selectare permite selectarea unui ciclu adecvat de spălare a vaselor în funcție de durata programului.

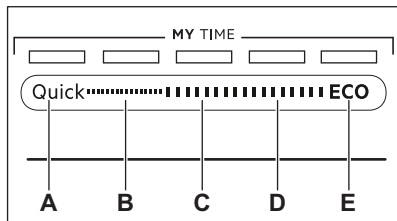

- A. **Quick** este cel mai scurt program (**30min**) adecvat pentru spălarea unei încărcături cu murdărie proaspătă și ușoară.
- B. **1h** este un program adecvat pentru spălarea unei încărcături cu murdărie proaspătă și puțin uscată.
- C. **1h 30min** este un program adecvat pentru spălarea și uscarea articolelor cu murdărie normală.
- D. **2h 40min** este un program adecvat pentru spălarea și uscarea articolelor foarte murdare.
- E. **ECO** este cel mai lung program care oferă cea mai eficientă utilizare a apei și cel mai eficient consum energetic pentru vase din porțelan și tacâmuri cu un nivel de murdărie normal. Acesta este programul standard omologat la institutele de testare. ¹⁾

5.2 AUTO Sense

Programul AUTO Sense reglează automat ciclul de spălare a vaselor la tipul de încărcătură.

Aparatul detectează gradul de murdărie și cantitatea de vase din coșuri. Acesta reglează temperatura și cantitatea de apă, precum și durata spălării.

5.3 EXTRAS

Puteți regla selectarea programului în funcție de nevoile dvs. prin activarea EXTRAS.

ExtraSilent

 ExtraSilent permite reducerea zgomotului generat de aparat. Atunci când opțiunea este activată, pompa de spălare funcționează silențios la o viteză redusă. Ca urmare a vitezei scăzute, durata programului este mai mare.

ExtraPower

 ExtraPower îmbunătățește rezultatele la spălarea vaselor ale programului selectat. Opțiunea crește temperatura de spălare și durata.

GlassCare

 GlassCare previne deteriorarea încărcăturii delicate, în special a paharelor. Opțiunea previne schimbările rapide ale temperaturii de spălare a vaselor pentru programul selectat și o reduce la 45 °C.

¹⁾ Acest program este folosit pentru stabilirea conformității cu Reglementarea Ecodesign a Comisiei Europene (UE) 2019/2022.

5.4 Prezentarea programelor

Program	Încărcătura mașinii de spălat vase	Grad de murdărire	Fazele programului	EXTRAS
Quick	Vase de porțelan, tacâmuri	Proaspăt	<ul style="list-style-type: none"> Spălare vase 50 °C Clătire intermediară Clătire finală 45 °C AirDry 	<ul style="list-style-type: none"> ExtraPower GlassCare
1h	Vase de porțelan, tacâmuri	Proaspătă, ușor uscată	<ul style="list-style-type: none"> Spălare vase 60 °C Clătire intermediară Clătire finală 50 °C AirDry 	<ul style="list-style-type: none"> ExtraPower GlassCare
1h 30min	Vesela, tacâmurile, oalele, cratițele	Normală, ușor uscată	<ul style="list-style-type: none"> Spălare vase 60 °C Clătire intermediară Clătire finală 55 °C Uscare AirDry 	<ul style="list-style-type: none"> ExtraPower GlassCare
2h 40min	Vesela, tacâmurile, oalele, cratițele	Normală spre intensă, uscată	<ul style="list-style-type: none"> Prespălare Spălare vase 60 °C Clătire intermediară Clătire finală 60 °C Uscare AirDry 	<ul style="list-style-type: none"> ExtraPower GlassCare
ECO	Vesela, tacâmurile, oalele, cratițele	Normală, ușor uscată	<ul style="list-style-type: none"> Prespălare Spălare vase 50 °C Clătire intermediară Clătire finală 55 °C Uscare AirDry 	<ul style="list-style-type: none"> ExtraPower GlassCare ExtraSilent
AUTO Sense	Vesela, tacâmurile, oalele, cratițele	Toate	<ul style="list-style-type: none"> Prespălare Spălare vase 50 - 60 °C Clătire intermediară Clătire finală 60 °C Uscare AirDry 	Nu se aplică
Machine Care	Pentru curățarea interiorului aparatului. Consultați capitolul „Îngrijirea și curățarea”.		<ul style="list-style-type: none"> Curățare 70 °C Clătire intermediară Clătire finală AirDry 	Nu se aplică

Valori de consum

Program ^{1) 2)}	Apă (l)	Energie (Kwh)	Durată (min)
Quick	10.9	0.610	30
1h	11.8	0.880	60
1h 30min	11.9	0.970	90
2h 40min	12.2	1.140	160
ECO	11.0	0.757	240
AUTO Sense	12.2	1.140	170
Machine Care	10.5	0.590	60

¹⁾ Presiunea și temperatura apei, variațiile curentului electric, opțiunile, numărul de vase și gradul de murdărie pot modifica valorile.

²⁾ Valorile pentru programe, altele decât ECO, au doar rol orientativ.

Informații pentru institutele de testare

Pentru a primi informațiile necesare efectuării testelor de performanță (ex. conform cu: EN60436), trimiteți un e-mail la:

info.test@dishwasher-production.com

În solicitarea dumneavoastră, includeți codul cu numărul produsului (PNC) de pe plăcuța cu date tehnice.

Pentru orice alte întrebări referitoare la mașina Dvs. de spălat vase, consultați manualul de utilizare furnizat împreună cu aparatul.

6. SETĂRI DE BAZĂ

Puteți configura aparatul prin modificarea setărilor de bază în funcție de nevoile dvs.

Număr	Setare	Valori	Descriere ¹⁾
1	Duritate apă	De la nivelul 1L la nivelul 10L (implicit: 5L)	Reglează nivelul dedurizatorului apei în funcție de duritatea apei din zona dvs.
2	Nivelul agentului de clătire	De la nivelul 0A la nivelul 6A (implicit: 4A)	Reglează nivelul pentru agentul de clătire conform dozajului necesar.
3	Sunet de sfârșit	On Off (implicit)	Activarea sau dezactivarea semnalului acustic pentru încheierea programului.
4	Deschiderea automată a ușii	On (implicit) Off	Activați sau dezactivați AirDry.
5	Tonul de la taste	On (implicit) Off	Activează sau dezactivează sunetul la apăsarea butoanelor.

Număr	Setare	Valori	Descriere ¹⁾
6	Selectarea celui mai recent program	On Off (implicit)	Activează sau dezactivează selectarea automată a programului și opțiunilor folosite cel mai recent.
7	Afișare pe po-dea	On (implicit) Off	Activați sau dezactivați TimeBeam.

¹⁾ Pentru mai multe detalii, consultați informațiile din acest capitol.

Puteți modifica setările de bază la modul setare.

Atunci când aparatul este în modul setare, barele ECOMETER reprezintă setările disponibile. La fiecare setare, clipește o bară ECOMETER dedicată.

Ordinea de prezentare a setărilor de bază din tabel este și ordinea setărilor de pe ECOMETER:

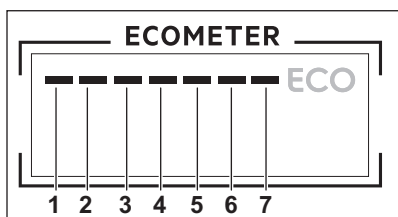

6.1 Modul setare

Navigarea în modul setare

Puteți naviga în modul setare folosind bara de selectare MY TIME.

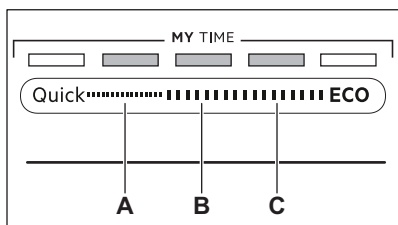

- A. Buton **Anterior**
- B. Buton **OK**
- C. Buton **Următor**

Folosiți **Anterior** și **Următor** pentru a comuta între setările de bază și pentru a le schimba valoarea.

Folosiți **OK** pentru a intra în setarea selectată și pentru a confirma schimbarea valorii acesteia.

Intrarea în modul setare

Puteți intra în modul setare înainte de a începe un program. Nu puteți intra în modul setare dacă programul este activ.

Pentru a intra în modul setare, apăsați lung și simultan Quick și **ECO** timp de circa 3 secunde.

Se aprind luminile corespunzătoare pentru **Anterior**, **OK** și **Următor**.

Modificarea unei setări

Asigurați-vă că aparatul este în modul setare.

1. Folosiți **Anterior** sau **Următor** pentru a selecta bara ECOMETER dedicată setării dorite.
 - Clipește bara ECOMETER care este dedicată setării alese.
 - Afișajul indică valoarea pentru setarea curentă.
2. Apăsați **OK** pentru a introduce setarea.
 - Este aprinsă bara ECOMETER care este dedicată setării alese. Celelalte bare sunt stinse.
 - Valoarea setării curente clipește.
3. Apăsați **Anterior** sau **Următor** pentru a schimba valoarea.
4. Apăsați **OK** pentru a confirma setarea.
 - Noua setare este salvată.
 - Aparatul revine la lista cu setări de bază.
5. Apăsați lung și simultan Quick și **ECO** timp de circa 3 secunde pentru a ieși din modul setare.

Aparatul revine la selectarea programului.

Setările salvate rămân valide până la modificarea lor ulterioară.

6.2 Dedurizatorul de apă

Dedurizatorul de apă elimină substanțele minerale din apă, substanțe care ar putea avea efecte negative asupra performanțelor la spălare și a aparatului.

Cu cât conținutul de substanțe minerale este mai mare, cu atât apa este mai

dură. Duritatea apei este măsurată pe o scală echivalentă.

Dispozitivul de dedurizare a apei trebuie să fie reglat în funcție de duritatea apei din zona dvs. Compania locală de furnizare a apei vă poate consilia duritatea apei din zona în care vă aflați. Setați nivelul potrivit pentru dedurizatorul de apă pentru a asigura rezultate la spălare bune.

Duritatea apei

Grade germane (°dH)	Grade franceze (°fH)	mmol/l	Grade Clar-ke	Nivelul dedurizatorului de apă
47 - 50	84 - 90	8.4 - 9.0	58 - 63	10
43 - 46	76 - 83	7.6 - 8.3	53 - 57	9
37 - 42	65 - 75	6.5 - 7.5	46 - 52	8
29 - 36	51 - 64	5.1 - 6.4	36 - 45	7
23 - 28	40 - 50	4.0 - 5.0	28 - 35	6
19 - 22	33 - 39	3.3 - 3.9	23 - 27	5 1)
15 - 18	26 - 32	2.6 - 3.2	18 - 22	4
11 - 14	19 - 25	1.9 - 2.5	13 - 17	3
4 - 10	7 - 18	0.7 - 1.8	5 - 12	2
<4	<7	<0.7	< 5	1 2)

1) Setare inițială.

2) Nu folosiți sare la acest nivel.

Indiferent de tipul de detergent utilizat, setați nivelul adecvat de duritate a apei pentru a menține activ indicatorul de realimentare cu sare.



Tabletele combinate care conțin sare nu sunt suficiente de eficiente pentru a anula duritatea apei.

Procesul de regenerare

Pentru funcționarea corectă a dedurizatorului apei, rășina dispozitivului de dedurizare trebuie regenerată cu regularitate. Acest proces se face automat și face parte din funcționarea normală a mașinii de spălat vase.

Atunci când a fost folosită cantitatea de apă prevăzută (consultați valorile din tabel) de la procesul anterior de regenerare, va fi inițiat un nou proces de regenerare între clătirea finală și terminarea programului.

Nivelul dedurizatorului de apă	Cantitatea de apă (l)
1	250
2	100
3	62

Nivelul dedurizatorului de apă	Cantitatea de apă (l)
4	47
5	25
6	17
7	10
8	5
9	3
10	3

În cazul unei setări la nivel mare a dedurizatorului apei, aceasta se poate întâmpla și la mijlocul programului, înainte de clătire (de două ori în timpul unui program). Inițierea regenerării nu influențează durata ciclului, cu excepția cazului când apare la mijlocul unui program sau la finalul unui program cu o scurtă fază de uscare. În aceste situații, regenerarea prelungește durata totală a programului cu încă 5 minute.

Prin urmare, clătirea dedurizatorului apei care durează 5 minute poate începe în același ciclu sau la începutul următorului program. Această activitate crește consumul total de apă al unui program cu încă 4 litri și consumul total de energie al unui program cu încă 2 Wh. Clătirea dedurizatorului se încheie cu o evacuare completă.

Fiecare clătire a dedurizatorului realizată (poate fi făcută mai mult de una în același ciclu) poate prelungi durata programului cu încă 5 minute când apare în orice moment la începutul sau la mijlocul unui program.



Toate valorile consumului menționate în această secțiune sunt stabilite în conformitate cu standardul aplicabil în prezent în condiții de laborator, cu o duritate a apei de 2,5mmol/L (dedurizator de apă: nivelul 3) conform regulamentului: 2019/2022 .

Presiunea și temperatura apei, precum și variațiile din tensiunea de alimentare pot modifica valorile.

6.3 Nivelul pentru agentul de clătire

Agentul de clătire ajută la uscarea vaselor fără dăre și pete. Acesta este eliberat automat pe durata fazei de clătire cu apă fierbinte. Se poate seta cantitatea eliberată de agent de clătire.

Atunci când rezervorul cu agent de clătire este gol, indicatorul agentului de clătire se aprinde anunțându-vă să realimentați cu agent de clătire. Dacă rezultatele la uscare sunt satisfăcătoare atunci când folosiți exclusiv tablete combinate, puteți dezactiva dozatorul și indicatorul. Însă, pentru cele mai bune performanțe la uscare, folosiți întotdeauna agent de clătire și păstrați activ indicatorul pentru agent de clătire.

Pentru dezactivarea dozatorului și indicatorului pentru agent de clătire, setați nivelul agentului de clătire la 0A.

6.4 Sunet de sfârșit

Puteți activa un semnal acustic care să fie emis la finalizarea programului.



Semnalele acustice sunt emise și când apare o defectare a aparatului. Aceste semnale nu pot fi dezactivate.

6.5 AirDry

AirDry îmbunătățește rezultatele la uscare. În timpul fazei de uscare, aparatul deschide automat ușa și aceasta rămâne întredeschisă.

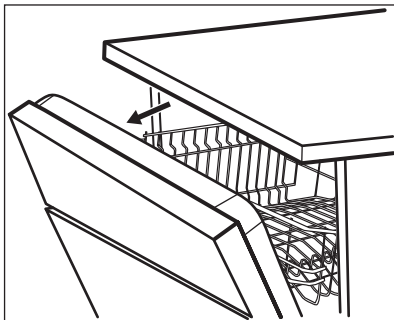

AirDry este activată automat la toate programele.

Durata fazei de uscare și timpul de deschidere a ușii depind de programul și opțiunile selectate.

Când AirDry deschide ușa, afișajul prezintă durata rămasă din programul aflat în desfășurare.



ATENȚIE!

Nu încercați să închideți ușa aparatului la mai puțin de 2 minute după deschiderea automată. Acest lucru poate cauza deteriorarea aparatului.



ATENȚIE!

În cazul în care copii au acces la aparat, recomandăm dezactivarea AirDry. Deschiderea automată a ușii poate fi periculoasă.

6.6 Tonul de la taste

Butoanele de pe panoul de comandă emit un clic atunci când le apăsați. Puteți dezactiva acest sunet.

6.7 Selectarea celui mai recent program

Puteți seta selectarea automată a programului și opțiunilor folosite cel mai recent.

Este salvat cel mai recent program care a fost finalizat înainte de dezactivarea aparatului. Astfel, acesta este selectat automat după activarea aparatului.

Dacă selectarea celui mai recent program este dezactivată, programul implicit este ECO.

6.8 TimeBeam

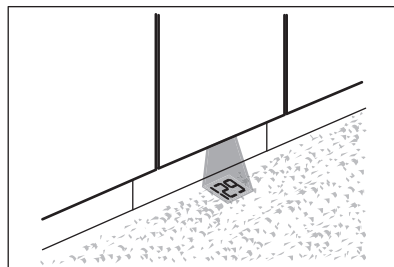

TimeBeam afișează următoarele informații pe podea sub ușa aparatului:

- Durata programului atunci când programul începe.
- **0:00** și **CLEAN** când programul s-a încheiat.
- **DELAY** și durata numărării inverse atunci când începe pornirea cu întârziere.
- Un cod de alarmă în cazul unei defecțiuni a aparatului.



Când AirDry deschide ușa, TimeBeam este stins. Pentru a afla timpul rămas pentru programul aflat în desfășurare, priviți afișajul panoului de comandă.

7. ÎNAINTE DE PRIMA UTILIZARE

1. Verificați dacă nivelul curent al dedurizatorului de apă

corespunde durtății apei de la rețeaua de alimentare. Dacă nu

corespunde, reglați nivelul dedurizatorului de apă.

2. Umpleți rezervorul pentru sare.
3. Umpleți dozatorul pentru agentul de clătire.
4. Deschideți robinetul de apă.
5. Porniți programul Quick pentru a îndepărta eventualele reziduuri de la procesul de fabricație. Nu folosiți detergent și nu puneți vase în coșuri.

După pornirea programului, aparatul reîncarcă rășina în dedurizatorul de apă pentru până la 5 minute. Faza de spălare începe doar după finalizarea acestei proceduri. Procedura este repetată periodic.

7.1 Rezervorul pentru sare



ATENȚIE!

Folosiți doar sare brută specială pentru mașina de spălat vase. Sarea fină crește riscul de corodare.

Sarea este utilizată pentru a reîncărca rășina din dedurizatorul de apă și pentru a asigura rezultate bune la spălare la utilizarea zilnică.

Umplerea rezervorului pentru sare

1. Rotiți capacul rezervorului pentru sare spre stânga și scoateți-l.
2. Introduceți 1 litru de apă în rezervorul pentru sare (numai la prima utilizare).
3. Umpleți rezervorul pentru sare cu sare pentru mașina de spălat vase (până când se umple).

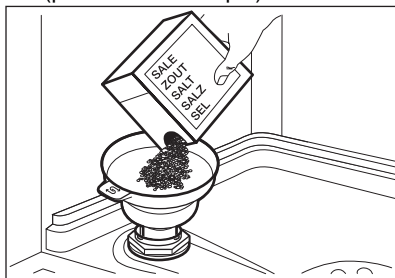

4. Scuturați cu atenție de mânerul pâlniei pentru a pica și ultimele granule în interior.

5. Înlăturați sarea din jurul orificiului rezervorului pentru sare.

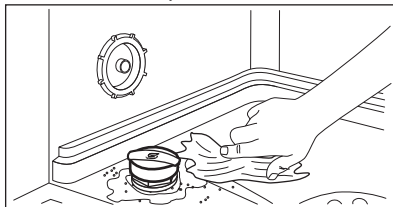

6. Rotiți capacul rezervorului pentru sare spre dreapta pentru a închide rezervorul.



ATENȚIE!

În timpul umplerii rezervorului pentru sare este posibil ca din acesta să se reverse apă și sare. După ce umpleți rezervorul pentru sare, porniți imediat cel mai scurt program pentru a preveni coroziunea. Nu puneți vase în coșuri.

7.2 Umplerea dozatorului pentru agentul de clătire

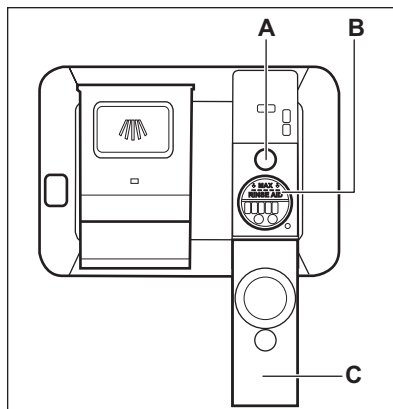

ATENȚIE!

Compartimentul (B) este doar pentru agentul de clătire. Nu îl umpleți cu detergent.

**ATENȚIE!**

Folosiți numai agent de clătire conceput special pentru mașinile de spălat vase.

1. Deschideți capacul (C).
2. Umpleți dozatorul (B) până când agentul de clătire ajunge la marcajul "MAX".

3. Pentru a evita formarea de spumă în exces, curățați agentul de clătire vărsat cu o lavetă absorbantă.
4. Închideți capacul. Verificați blocarea capacului în poziție.



Umpleți dozatorul de agent de clătire atunci când indicatorul (A) este transparent.

8. UTILIZAREA ZILNICĂ

1. Deschideți robinetul de apă.
2. Apăsați lung (1) până când aparatul este activat.
3. Umpleți recipientul pentru sare dacă este gol.
4. Umpleți dozatorul pentru agent de clătire dacă este gol.
5. Încărcați coșurile.
6. Adăugați detergent.
7. Selectarea și pornirea unui program.
8. Închideți robinetul de apă după terminarea programului.

8.1 Utilizare detergent

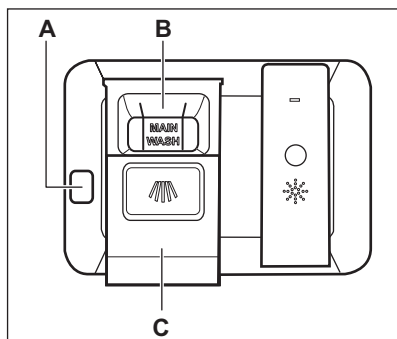
**ATENȚIE!**

Folosiți doar detergent special pentru mașinile de spălat vase.

1. Apăsați butonul de eliberare (A) pentru a deschide capacul (C).
2. Puneți detergentul (gel, pudră sau tablete) în compartimentul (B).
3. Dacă programul are o fază de prespălare, introduceți o cantitate mică de detergent în partea inferioară a ușii.

4. Închideți capacul. Verificați blocarea capacului în poziție.



Pentru informații despre dozarea detergentului, consultați instrucțiunile producătorului de pe ambalajul produsului. De obicei, 20 - 25 ml de detergent gel este adecvat pentru spălarea unei încărcături cu murdărie normală.



Capetele superioare ale celor două coaste verticale din interiorul compartimentului (B) indică nivelul maxim pentru umplerea dozatorului cu gel (max. 30 ml).

8.2 Selectarea și pornirea unui program folosind bara de selectare MY TIME

1. Glisați degetul peste bara de selecție MY TIME pentru a alege un program adecvat.
 - Lumina corespunzătoare programului selectat este aprinsă.
 - ECOMETER indică nivelul pentru consumul de energie și apă.
 - Afișajul indică durata programului.
2. Activați EXTRAS dorite dacă aveți nevoie.
3. Închideți ușa aparatului pentru a porni programul.

8.3 Activarea EXTRAS

1. Selectați un program folosind bara de selectare MY TIME.
2. Apăsați butonul dedicat opțiunii pe care doriți să o activați.
 - Lumina corespunzătoare butonului este aprinsă.
 - Afișajul indică durata actualizată a programului.
 - ECOMETER indică nivelul actualizat de energie și consum de apă.

i Implicit, opțiunile trebuie activate de fiecare dată înainte de pornirea unui program. Dacă este activat cel mai recent program selectat, opțiunile salvate sunt activate automat împreună cu programul.

i Este imposibilă activarea sau dezactivarea opțiunilor în timpul funcționării unui program.

i Nu toate opțiunile sunt compatibile între ele.

i Activarea opțiunilor crește deseori consumul de apă și energie, precum și durata programului.

8.4 Pornirea programului AUTO Sense

1. Apăsați **AUTO Sense**.
 - Lumina corespunzătoare butonului este aprinsă.
 - Afișajul indică cea mai mare durată posibilă a programului.
2. Închideți ușa aparatului pentru a porni programul.

Aparatul detectează tipul de încărcătură și reglează un ciclu de spălare adecvat. În timpul ciclului, senzorii se activează de câteva ori și durata inițială a programului se poate reduce.

8.5 Întârzierea pornirii unui program

1. Selectați un program.
2. Apăsați  în mod repetat până când afișajul indică durata dorită a întârzierii (de la 1 la 24 de ore). Lumina corespunzătoare butonului este aprinsă.
3. Închideți ușa aparatului electrocasnic pentru a porni numărătoarea inversă. În timpul numărătorii inverse nu puteți modifica durata întârzierii și selectarea programului.

Atunci când numărătoarea inversă se încheie, programul pornește.

8.6 Anularea pornirii cu întârziere în timpul derulării numărătorii inverse

Apăsați lung  timp de circa 3 secunde. Aparatul revine la selectarea programului.

i Dacă anulați pornirea cu întârziere trebuie să selectați din nou programul.

8.7 Anularea unui program care rulează

Apăsați lung  timp de circa 3 secunde. Aparatul revine la selectarea programului.

i Înainte de a porni un nou program, verificați dacă există detergent în dozatorul pentru detergent.

8.8 Deschiderea ușii în timpul funcționării aparatului

Deschiderea ușii în timpul funcționării unui program pune în pauză ciclul de spălare. Afișajul indică durata rămasă a programului. După închiderea ușii, ciclul de spălare se reia din momentul întreruperii.

Dacă deschideți ușa în timpul numărătorii inverse pentru pornirea cu

întârziere, numărătoarea inversă este în pauză. Afișajul indică starea curentă a numărătorii inverse. După închiderea ușii, numărătoarea inversă se reia.

i Deschiderea ușii în timpul funcționării aparatului poate afecta consumul de energie și durata programului.

i Dacă ușa este deschisă pentru mai mult de 30 de secunde pe durata fazei de uscare, programul aflat în derulare se termină. Acest lucru nu se întâmplă dacă ușa este deschisă de funcția AirDry.

8.9 Funcția Auto Off

Această funcție economisește energia prin oprirea aparatului atunci când nu funcționează.

Funcția se activează automat:

- Când programul s-a terminat.
- După 5 minute, dacă un program nu a fost pornit.

8.10 Încheierea programului

Când programul s-a încheiat, afișajul indică **0:00**.

Funcția Auto Off oprește automat aparatul.

Toate butoanele sunt inactice, cu excepția butonului de pornire/oprire.

9. INFORMAȚII ȘI SFATURI

9.1 Generalități

Respectați sfaturile de mai jos pentru a avea rezultate optime la curățare și uscare la utilizarea zilnică și pentru a proteja mediul.

- Spălarea vaselor la mașină conform instrucțiunilor din manualul utilizatorului consumă de obicei mai puțină apă și energie decât spălarea vaselor de mână.
- Încărcați mașina de spălat vase la capacitatea sa maximă pentru a economisi apă și energie. Pentru cele mai bune rezultate la curățare, aranjați articolele în coșuri conform instrucțiunilor din manualul utilizatorului și nu încărcați excesiv coșurile.
- Nu clătiți manual vasele înainte de a le pune în mașina de spălat vase. Se crește consumul de apă și energie. Atunci când este nevoie, selectați un program cu o fază de prespălare.
- Îndepărtați de pe vase reziduurile mari de alimente și goliți cămile și paharele înainte de a le pune în aparat.
- Înmuiiați sau frecați ușor vasele cu resturi alimentare dificile sau arse înainte de a le spăla în aparat.
- Asigurați-vă că articolele din coșuri nu se ating și nu se acoperă unul pe celălalt. Doar atunci apa poate ajunge peste tot pentru a spăla vasele.
- Puteți utiliza detergent, agent de clătire și sare speciale pentru mașina de spălat vase sau puteți utiliza tabletele combinate (de ex. „Toate în 1”). Respectați instrucțiunile de pe ambalaj.
- Selectați un program în funcție de tipul de încărcătură și gradul de murdărie. ECO asigură cea mai eficientă utilizare a apei și energiei consumate.
- Pentru a preveni acumularea de calcar din interiorul aparatului:
 - Umpleți la loc rezervorul pentru sare de fiecare dată când este necesar.
 - Folosiți dozajul recomandat de detergent și agent de clătire.
 - Verificați dacă nivelul curent al dedurizatorului de apă corespunde duriității apei de la rețeaua de alimentare.

- Urmați instrucțiunile din capitolul „Îngrijirea și curățarea”.

9.2 Utilizarea sării, a agentului de clătire și a detergentului

- Utilizați numai sare, agent de clătire și detergent concepute pentru mașina de spălat vase. Alte produse pot cauza deteriorarea aparatului.
- În zone cu apă dură și foarte dură vă recomandăm să utilizați separat detergent simplu (pudră, gel, tablete care nu conțin agenți suplimentari), agent de clătire și sare pentru rezultate optime la curățare și uscare.
- Tabletele de detergent nu se dizolvă complet în timpul programelor scurte. Pentru prevenirea apariției reziduurilor de detergent pe veselă, recomandăm utilizarea tabletelor în programele lungi.
- Folosiți întotdeauna cantitatea corectă de detergent. Dozarea insuficientă a detergentului poate conduce la rezultate slabe la spălarea sau la formarea unei pelicule de apă dură sau la pătarea articolelor. Utilizarea a prea mult detergent cu apă puțin dură sau dedurizată are ca rezultat apariția reziduurilor de detergent pe vase. Reglați cantitatea de detergent în funcție de duritatea apei. Consultați instrucțiunile de pe ambalajul detergentului.
- Folosiți întotdeauna cantitatea corectă de agent de clătire. Dozarea insuficientă a agentului de clătire scade rezultatele la uscare. Utilizarea de prea mult agent de clătire rezultă în formarea de straturi albastrii pe articole.
- Asigurați-vă că nivelul pentru dedurizatorul apei este cel corect. Dacă nivelul este prea ridicat, creșterea cantității de sare din apă poate rezulta în apariția de rugină pe tacâmuri.

9.3 Ce trebuie făcut dacă doriți să nu mai utilizați tablete combinate

Înainte de a începe să utilizați în mod separat detergent, sare și agent de clătire realizați următorii pași:

1. Setează nivelul cel mai înalt pentru dedurizatorul de apă.
2. Asigurați-vă că rezervorul pentru sare și dozatorul pentru agentul de clătire sunt pline.
3. Porniți programul Quick. Nu adăugați detergent și nu puneți vase în coșuri.
4. La încheierea programului, reglați dedurizatorul de apă în funcție de duritatea apei din zona în care vă aflați.
5. Reglați cantitatea de agent de clătire.

9.4 Înainte de pornirea unui program

Înainte de a porni programul selectat, asigurați-vă de următoarele:

- Filtrele sunt curate și montate corect.
- Capacul rezervorului pentru sare este strâns.
- Brațele stropitoare nu sunt înfundate.
- Există suficientă sare și agent de clătire (dacă nu utilizați tablete combinate).
- Amplasarea articolelor în coșuri este corectă.
- Programul corespunde tipului de încălțură și gradului de murdărie.
- Se utilizează cantitatea corectă de detergent.

9.5 Încărcarea coșurilor

- Utilizați întotdeauna întreg spațiul din coșuri.
- Utilizați aparatul pentru a spăla numai articolele care se pot spăla automat.
- Nu spălați în aparat articole realizate din lemn, corn, aluminiu, cositor și cupru deoarece se pot crăpa, deforma, decolora sau pot forma pori.
- Nu spălați articole care pot absorbi apa (bureți, cârpe menajere).
- Puneți obiectele concave (cești, paharele și cratițele) cu gura în jos.
- Asigurați-vă că articolele din sticlă nu se ating între ele.

- Puneți obiectele ușoare în coșul superior. Asigurați-vă că obiectele nu se mișcă liber.
- Puneți tacâmurile și articolele mici în sertarul pentru tacâmuri.
- Mutați coșul superior în sus pentru a acomoda obiecte mari în coșul inferior.
- Asigurați-vă că brațele stropitoare se pot mișca liber înainte să porniți un program.

9.6 Descărcarea coșurilor

1. Lăsați vesela să se răcească înainte de a o scoate din aparat. Articolele fierbinți se pot deteriora ușor.

2. Mai întâi, goliți coșul inferior și apoi pe cel superior.



După finalizarea programului, poate să rămână apă pe suprafețele de la interior.

10. ÎNGRIJIREA ȘI CURĂȚAREA



AVERTISMENT!

Înainte de a efectua orice operație de întreținere diferită de rularea programul Machine Care, dezactivați aparatul și scoateți ștecherul din priză.



Filtrele murdare și brațele stropitoare înfundate afectează performanțele de la spălare. Verificați regulat aceste elemente și, dacă este necesar, curățați-le.

10.1 Machine Care



Machine Care este un program conceput pentru a curăța interiorul aparatului având rezultate optime. Acesta îndepărtează depunerile de calcar și grăsime.



Atunci când aparatul detectează nevoia de curățare, indicator  este aprins. Porniți programul Machine Care pentru a curăța interiorul aparatului.

Pornirea programului Machine Care.



Înainte de a începe programul Machine Care, curățați filtrele și brațele pulverizatoare.

1. Folosiți un agent de decalcifiere sau un produs de curățare conceput special pentru mașinile de spălat vase. Respectați instrucțiunile de pe ambalaj. Nu puneți vase în coșuri.
2. Apăsăți lung și simultan  și  timp de circa 3 secunde.

Indicatorii  și  și clipește. Afișajul indică durata actualizată a programului.

3. Închideți ușa aparatului pentru a porni programul.

Atunci când programul se termină, indicatorul  se stinge.

10.2 Curățare internă

- Curățați interiorul aparatului cu o lavetă moale și umedă.
- Nu folosiți produse abrazive, bureți abrazivi, instrumente ascuțite, produse chimice agresive, burete de sârmă sau solvenți.
- Curățați ușa, inclusiv garnitura cauciucată, o dată pe săptămână.
- Pentru a păstra performanțele aparatului, folosiți cel puțin o dată la două luni un produs de curățare conceput special pentru mașinile de spălat vase. Urmați cu atenție instrucțiunile de pe ambalajul produsului.
- Pentru rezultate optime la spălare, porniți programul Machine Care.

10.3 Îndepărtarea obiectelor străine

Verificați filtrele și colectorul de apă după fiecare utilizarea a mașinii de spălat vase. Obiectele străine (de ex. bucăți de sticlă, plastic, oase sau scobitori etc.) reduc performanțele la spălare și pot deteriora pompa de evacuare.



ATENȚIE!

Dacă nu puteți scoate obiectele, contactați un centru de service autorizat.

1. Demontați sistemul de filtre conform instrucțiunilor din acest capitol.
2. Îndepărtați manual toate obiectele străine.
3. Montați la loc filtrele conform instrucțiunilor din acest capitol.

10.4 Curățarea exterioară

- Curățați aparatul cu o lavetă moale, umedă.
- Utilizați numai detergenți neutri.
- Nu folosiți produse abrazive, bureți abrazivi sau solvenți.

10.5 Curățarea filtrelor

Sistemul de filtrare este realizat din 3 piese.

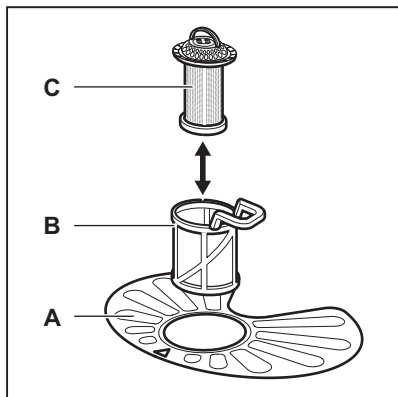

1. Rotiți filtrul (B) în sens antiorar și scoateți-l.

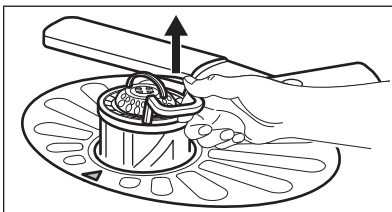
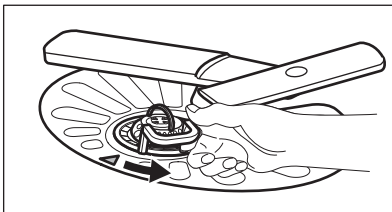

2. Scoateți filtrul (C) din filtrul (B).
3. Scoateți filtrul plat (A).

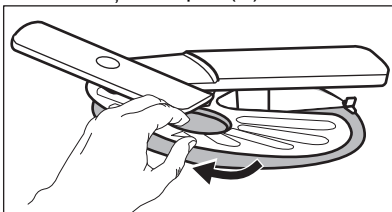

4. Spălați filtrele.

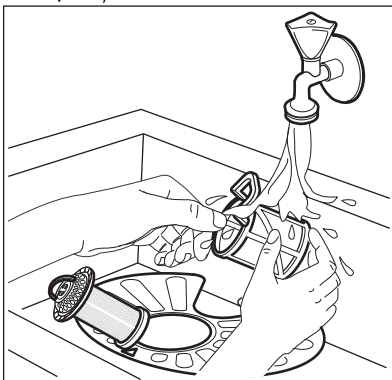

5. Asigurați-vă că nu există resturi alimentare sau mizerie în sau în jurul marginii colectorului de apă.
6. Puneți la loc filtrul plat (A). Asigurați-vă că este poziționat corect sub cele 2 ghidaje.

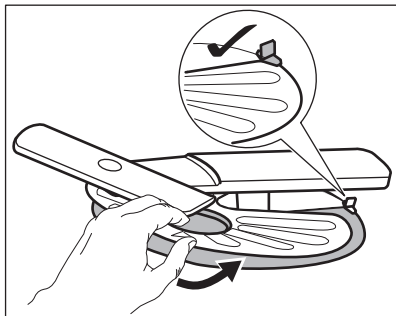

7. Reasamblați filtrele (B) și (C).
8. Puneți la loc filtrul (B) în filtrul plat (A). Rotiți-l în sens orar până când se fixează.

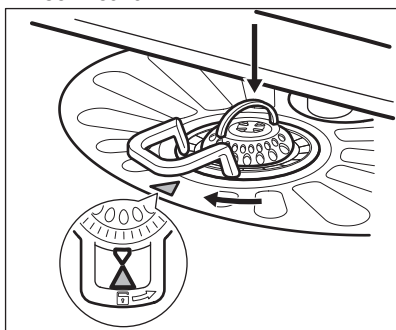

ATENȚIE!

O poziție incorectă a filtrelor poate cauza rezultate nesatisfăcătoare la spălare și deteriorarea aparatului.

10.6 Curățarea brațului stropitor inferior

Vă recomandăm să curățați regulat brațul stropitor inferior pentru a împiedica înfundarea cu mizerie a orificiilor.

Orificiile înfundate pot conduce la rezultate nesatisfăcătoare la spălare.

1. Pentru a scoate brațul stropitor inferior, trageți-l în sus.

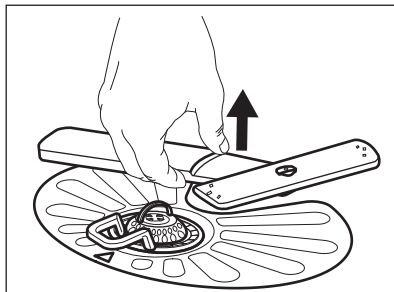

2. Spălați brațul stropitor sub un jet de apă. Folosiți un instrument subțire ascuțit, de ex. o scobitoare, pentru a îndepărta particulele de murdărie din orificii.

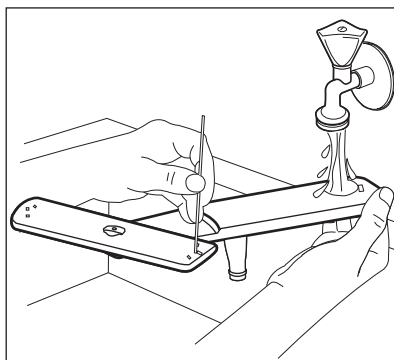

3. Pentru a reinstala brațul stropitor, apăsați-l în jos.

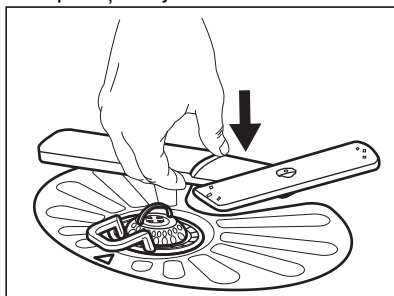

10.7 Curățarea brațului stropitor înalt

Vă recomandăm să curățați regulat brațul stropitor superior pentru a împiedica înfundarea cu mizerie a orificiilor.

Orificiile înfundate pot conduce la rezultate nesatisfăcătoare la spălare.

1. Scoateți coșul superior.
2. Pentru a desprinde brațul superior de pe coș, împingeți în sus brațul stropitor și, în același timp, rotiți-l în sensul acelor de ceasornic.

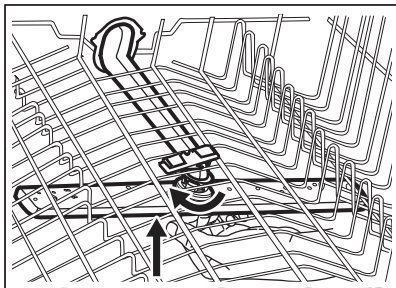

3. Spălați brațul stropitor sub un jet de apă. Folosiți un instrument subțire ascuțit, de ex. o scobitoare, pentru a îndepărta particulele de murdărie din orificii.

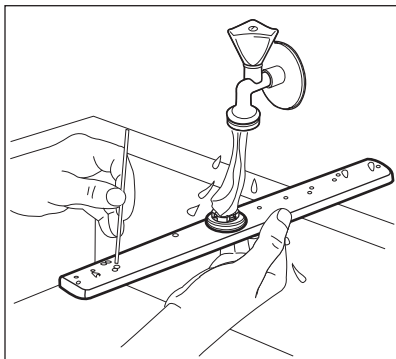

4. Pentru a pune la loc brațul stropitor, împingeți în sus brațul stropitor și în același timp rotiți-l în sensul invers acelor ce ceasornic până când acesta se fixează.

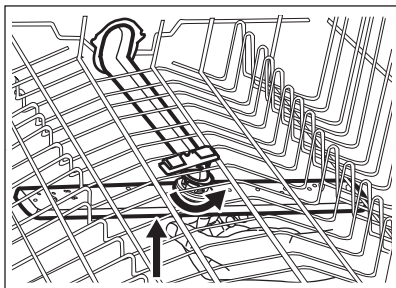

10.8 Curățarea brațului stropitor din tavan

Vă recomandăm să curățați regulat brațul stropitor din tavan pentru a împiedica înfundarea orificiilor cu impurități. Orificiile înfundate pot conduce la rezultate nesatisfăcătoare la spălare.

Brațul stropitor din tavan se găsește în partea superioară a dispozitivului. Brațul stropitor (C) este instalat în tubul de livrare (A) cu ajutorul elementului de fixare (B).

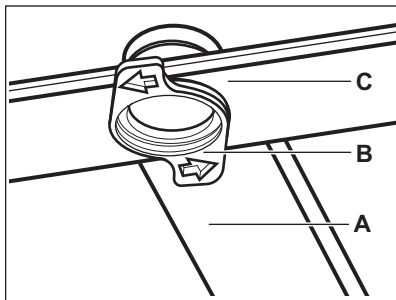

1. Eliberați opritoarele de pe părțile laterale ale șinelor glisante ale sertarului de tacâmuri și trageți sertarul afară.

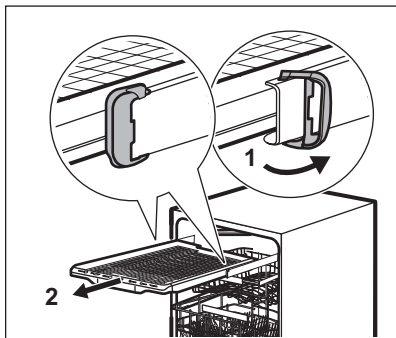

2. Mutați coșul superior la cel mai de jos nivel pentru a ajunge la brațul stropitor cu mai mare ușurință.
3. Pentru a detașa brațul stropitor (C) de la tubul de livrare (A), rotiți elementul de fixare (B) în sensul invers acelor de ceasornic și trageți brațul stropitor în jos.
4. Spălați brațul stropitor sub un jet de apă. Folosiți un instrument subțire ascuțit, de ex. o scobitoare, pentru a

Îndepărta particulele de murdărie din orificii. Treceți apă prin găuri pentru a îndepărta particulele de murdărie din interior.

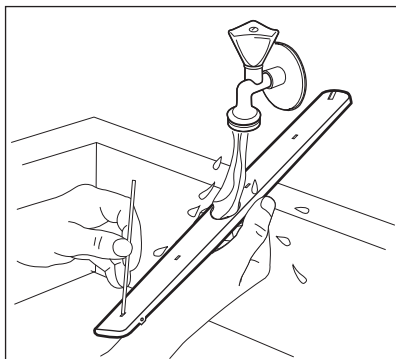

5. Pentru a instala brațul stropitor (C) la loc, introduceți elementul de fixare (B) în brațul stropitor și fixați-l în tubul de livrare (A) rotindu-l în sensul acelor de ceasornic. Asigurați-vă că elementul de fixare este blocat.
6. Instalați sertarul de tacâmuri pe șinele glisante și blocați opritoarele.

11. DEPANARE



AVERTISMENT!

Repararea incorectă a aparatului poate pune în pericol siguranța utilizatorului. Toate reparațiile trebuie efectuate de către personal calificat.

necesară contactarea unui Centru de service autorizat.

Consultați tabelul de mai jos pentru informații privind posibilele probleme.

În cazul anumitor probleme, afișajul indică un cod de alarmă.

Majoritatea problemelor care pot să apară pot fi rezolvate fără a fi

Problemă și cod de alarmă	Cauză posibilă și soluție
Nu puteți activa aparatul.	<ul style="list-style-type: none"> • Verificați dacă ștecherul este introdus în priză. • Verificați dacă există o siguranță arsă în tabloul de siguranțe.
Programul nu pornește.	<ul style="list-style-type: none"> • Verificați dacă ușa aparatului este închisă. • Dacă este setată pornirea întârziată, anulați setarea sau așteptați sfârșitul numărării inverse. • Aparatul reîncarcă rășină în interiorul dedurizatorului de apă. Durata procedurii este de aproximativ 5 minute.

Problemă și cod de alarmă	Cauză posibilă și soluție
Aparatul nu se alimentează cu apă. Afișajul indică i10 sau i11 .	<ul style="list-style-type: none"> • Verificați dacă robinetul de apă este deschis. • Verificați dacă presiunea de la rețeaua de alimentare cu apă nu este prea scăzută. Pentru această informație, contactați compania locală de furnizare a apei. • Verificați dacă robinetul de apă este înfundat. • Verificați dacă filtrul din furtunul de alimentare cu apă este înfundat. • Verificați dacă furtunul de alimentare este răsucit sau îndoit.
Aparatul nu evacuează apa. Afișajul indică i20 .	<ul style="list-style-type: none"> • Verificați dacă scurgerea chiuvetei este înfundată. • Verificați dacă sistemul de filtrare intern este înfundat. • Verificați dacă furtunul de evacuare este răsucit sau îndoit.
Dispozitivul anti-inundație este pornit. Afișajul indică i30 .	<ul style="list-style-type: none"> • Închideți robinetul de apă. • Asigurați-vă că aparatul a fost instalat corect. • Asigurați-vă că încărcarea coșurilor s-a făcut conform instrucțiunilor din manualul utilizatorului.
Funcționarea incorectă a senzorului de detectare a nivelului apei. Afișajul indică i41 - i44 .	<ul style="list-style-type: none"> • Verificați dacă filtrele sunt curate. • Opriți și porniți din nou aparatul.
Funcționarea incorectă a pompei de spălare sau a pompei de evacuare. Afișajul indică i51 - i59 sau i5A - i5F .	<ul style="list-style-type: none"> • Opriți și porniți din nou aparatul.
Temperatura apei din interiorul aparatului este prea ridicată sau senzorul de temperatură funcționează incorect. Afișajul indică i61 sau i69 .	<ul style="list-style-type: none"> • Asigurați-vă că temperatura apei de alimentare nu depășește 60°C. • Opriți și porniți din nou aparatul.
Defecțiune tehnică a aparatului. Afișajul indică iC0 sau iC3 .	<ul style="list-style-type: none"> • Opriți și porniți din nou aparatul.
Nivelul apei din aparat este prea mare. Afișajul indică iF1 .	<ul style="list-style-type: none"> • Opriți și porniți din nou aparatul. • Verificați dacă filtrele sunt curate. • Asigurați-vă că furtunul de evacuare este instalat la înălțimea corectă deasupra podelei. Consultați instrucțiunile de instalare.
Aparatul se oprește și pornește de mai multe ori în timpul funcționării.	<ul style="list-style-type: none"> • Este normal. Aceasta oferă rezultate optime la curățare și economii de energie.

Problemă și cod de alarmă	Cauză posibilă și soluție
Programul durează prea mult.	<ul style="list-style-type: none"> • Dacă este setată opțiunea pornire întârziată, anulați setarea de întârziere sau așteptați sfârșitul numărării inverse. • Activarea opțiunilor deseori crește durata programului.
Durata programului afișat diferă de durata din tabelul cu valorile de consum.	<ul style="list-style-type: none"> • Consultați tabelul cu valorile de consum din capitolul „Selectare program”.
Durata rămasă pe afișaj crește și sare până aproape de sfârșitul duratei programului.	<ul style="list-style-type: none"> • Acesta nu este un defect. Aparatul funcționează corect.
Mici scurgeri din ușa aparatului.	<ul style="list-style-type: none"> • Aparatul nu este adus la nivel. Slăbiți sau strângeți picioarele reglabile (dacă se poate). • Ușa aparatului nu este centrată pe cuvă. Reglați piciorul din spate (dacă se poate).
Ușa aparatului se închide greu.	<ul style="list-style-type: none"> • Aparatul nu este adus la nivel. Slăbiți sau strângeți picioarele reglabile (dacă se poate). • Părți din veselă ies prin coșuri.
Ușa aparatului se deschide în timpul ciclului de spălare.	<ul style="list-style-type: none"> • Funcția AirDry este activată. Puteți dezactiva funcția. Consultați „Setările de bază”.
Sunete de huriu sau ciocănit din interiorul aparatului.	<ul style="list-style-type: none"> • Vesela nu este pusă corect în coșuri. Consultați prospectul despre încărcarea coșului. • Verificați dacă brațele stropitoare se pot roti liber.
Aparatul declanșează întrerupătorul.	<ul style="list-style-type: none"> • Amperajul este insuficient pentru a alimenta simultan toate aparatele aflate în uz. Verificați amperajul de la priză și capacitatea contorului sau opriți unul dintre aparatele aflate în uz. • Defect electric intern al aparatului. Contactați un Centru de service autorizat.
Aparatul este pornit, dar nu funcționează. Afișajul indică PF .	<ul style="list-style-type: none"> • Sursa de alimentare este în afara domeniului de operare. Ciclul de spălare este întrerupt temporar și revine automat după restabilirea alimentării.
Aparatul se oprește în timpul funcționării.	<ul style="list-style-type: none"> • Întrerupere completă a puterii. Ciclul de spălare este întrerupt temporar și revine automat după restabilirea alimentării.

După verificarea aparatului, dezactivați și activați aparatul. Dacă problema apare din nou, contactați Centrul de service autorizat.

Pentru codurile de alarmă care nu sunt descrise în tabel, contactați un Centru de service autorizat.

**AVERTISMENT!**



Nu recomandăm utilizarea aparatului până la remedierea completă a problemei. Scoateți aparatul din priză și nu-l mai conectați la loc dacă nu sunteți siguri că acesta funcționează corect.

11.1 Codul cu numărul produsului (PNC)



Dacă ați contactat un Centru de service autorizat, trebuie să specificați codul cu numărul produsului pentru aparatul dvs.

PNC se găsește pe plăcuța cu date tehnice de pe ușa aparatului. Puteți afla PNC și de pe panoul de comandă.

Înainte de a verifica PNC, asigurați-vă că aparatul este în modul de selectare a programului.

1. Apăsăți lung și simultan  și  și timp de circa 3 secunde.

Afișajul indică PNC pentru aparatul dvs.

2. Pentru a ieși din ecranul PNC, apăsați lung și simultan  și  și timp de circa 3 secunde.

Aparatul revine la selectarea programului.

11.2 Rezultatele mașinii de spălat vase și uscare nu sunt satisfăcătoare

Problemă	Cauză posibilă și soluție
Rezultate slabe la spălare.	<ul style="list-style-type: none"> • Consultați „Utilizarea zilnică”, „Informații și sfaturi” și prospectul despre încărcarea coșului. • Utilizați un program cu spălare mai intensivă. • Activați opțiunea ExtraPower pentru a îmbunătăți rezultatele la spălare pentru un program selectat. • Curățați duzele brațului stropitor și filtrul. Consultați capitolul „Îngrijirea și curățarea”.
Rezultate slabe la uscare.	<ul style="list-style-type: none"> • Vesela a fost lăsată prea mult timp în interiorul aparatului închis. Activați funcția AirDry pentru a seta deschiderea automată a ușii și pentru a îmbunătăți performanța la uscare. • Nu există agent de clătire sau dozajul agentului de clătire nu este suficient. Umpleți dozatorul pentru agent de clătire sau setați doza de agent de clătire la un nivel mai ridicat. • Calitatea agentului de clătire poate fi controlată. • Folosiți întotdeauna agent de clătire, chiar și cu tabletele combinate. • Este posibil ca articolele din plastic să necesite uscare pe prosop. • Programul nu are o fază de uscare. Consultați „Prezentarea programelor”.
Apar dăre alburii sau pelicule albastre pe pahare și vase.	<ul style="list-style-type: none"> • Cantitatea de agent de clătire eliberată este prea mare. Reglați doza de agent de clătire la un nivel mai mic. • Cantitatea de detergent este prea mare.

Problemă	Cauză posibilă și soluție
Există pete și picături de apă uscate pe pahare și vase.	<ul style="list-style-type: none"> • Cantitatea de agent de clătire eliberată nu este suficientă. Reglați doza de agent de clătire la un nivel mai mare. • Calitatea agentului de clătire poate fi controlată.
Interiorul aparatului este ud.	<ul style="list-style-type: none"> • Acest lucru nu constituie o defectare a aparatului. Aerul umed se condensează pe pereții aparatului.
Spumă anormală în timpul spălării.	<ul style="list-style-type: none"> • Folosiți detergent special conceput pentru mașini de spălat vase. • Utilizați un detergent de la alt producător. • Nu pre-clătiți vasele sub jet de apă.
Urme de rugină pe tacâmurii.	<ul style="list-style-type: none"> • Este utilizată prea multă sare în apa folosită la spălare. Consultați „Dedurizatorul de apă”. • Tacâmurile din argint și oțel inoxidabil au fost puse împreună. Nu așezați alături articolele din argint de cele din oțel inoxidabil.
Există reziduuri de detergent în dozator la finalul programului.	<ul style="list-style-type: none"> • Tableta de detergent s-a blocat în dozator și nu a fost dizolvată de apă. • Apa nu poate dizolva detergentul din dozator. Asigurați-vă că brațele stropitoare nu sunt blocate sau înfundate. • Asigurați-vă că articolele din coșuri nu împiedică deschiderea capacului dozatorului pentru detergent.
Miros neplăcut în interiorul aparatului.	<ul style="list-style-type: none"> • Consultați „Curățarea internă”. • Porniți programul Machine Care cu un agent de decalcifiere sau un produs de curățare conceput pentru mașini de spălat vase.
Depuneri de calcar pe veselă, cuvă și pe interiorul ușii.	<ul style="list-style-type: none"> • Nivelul de sare este scăzut, verificați indicatorul de realimentare. • Capacul rezervorului pentru sare este slăbit. • Apa de la robinet este dură. Consultați „Dedurizatorul de apă”. • Folosiți sare și setați regenerarea dedurizatorului de apă chiar și atunci când sunt folosite tablete multifuncționale. Consultați „Dedurizatorul de apă”. • Porniți programul Machine Care cu un produs de decalcifiere conceput pentru mașini de spălat vase. • Dacă depunerile de calcar persistă, curățați aparatul cu detergenții adecvați. • Încercați un detergent diferit. • Contactați producătorul detergentului.

Problemă	Cauză posibilă și soluție
Vesală mată, decolorată sau ciobită.	<ul style="list-style-type: none"> • Asigurați-vă că sunt spălate doar articole care pot fi spălate în mașina de spălat vase. • Încărcați și descărcați cu atenție coșul. Consultați prospectul despre încărcarea coșului. • Puneți obiectele delicate în coșul superior. • Activați opțiunea GlassCare pentru a asigura îngrijirea specială a paharelor și articolelor delicate.



Consultați „Înainte de prima utilizare”, „Utilizarea zilnică” sau „Informații și sfaturi” pentru alte cauze posibile.

12. INFORMAȚII TEHNICE

Dimensiuni	Lățime / înălțime / adâncime (mm)	596 / 818 - 898 / 550
Conexiunea la rețeaua electrică ¹⁾	Tensiune (V)	200 - 240
	Frecvență (Hz)	50 - 60
Presiunea de alimentare cu apă	bari (minim și maxim)	0.5 - 10
	MPa (minim și maxim)	0.05 - 1.0
Alimentare cu apă	Apă rece sau caldă ²⁾	Max 60 °C
Capacitate	Setări organizare	15

¹⁾ Consultați plăcuța cu date tehnice pentru restul valorilor.

²⁾ Dacă apa caldă provine dintr-o sursă alternativă de energie (de ex. panouri solare), utilizați o sursă de apă caldă pentru a reduce consumul de energie.

12.1 Link către baza de date UE EPREL

Codul QR de pe eticheta energetică furnizată împreună cu aparatul oferă un link web pentru înregistrarea acestui aparat în baza de date EPREL UE. Păstrați eticheta energetică pentru referință împreună cu manualul utilizatorului și toate celelalte documente furnizate împreună cu acest aparat.

Se pot găsi informațiile referitoare la performanța produsului în baza de date

UE EPREL accesând linkul <https://eprel.ec.europa.eu> și numele modelului și numărul produsului pe care le găsiți pe plăcuța cu date tehnice a aparatului. Consultați capitolul „Descrierea produsului”.

Pentru informații mai detaliate despre eticheta energetică, vizitați www.theenergylabel.eu.

13. INFORMAȚII PRIVIND MEDIUL

Reciclați materialele marcate cu simbolul



. Pentru a recicla ambalajele, acestea trebuie puse în containerele corespunzătoare. Ajutați la protejarea mediului și a sănătății umane și la reciclarea deșeurilor din aparatele electrice și electrocasnice. Nu aruncați

aparatele marcate cu acest simbol  împreună cu deșeurile menajere. Returnați produsul la centrul local de reciclare sau contactați administrația orașului dvs.

OBSAH

1. BEZPEČNOSTNÉ INFORMÁCIE.....	33
2. BEZPEČNOSTNÉ POKYNY.....	34
3. OPIS VÝROBKU.....	37
4. OVLÁDACÍ PANEL.....	37
5. VÝBER PROGRAMU.....	38
6. ZÁKLADNÉ NASTAVENIA	41
7. PRED PRVÝM POUŽITÍM.....	45
8. KAŽDODENNÉ POUŽÍVANIE.....	47
9. TIPY A RADY.....	49
10. STAROSTLIVOSŤ A ČISTENIE.....	51
11. RIEŠENIE PROBLÉMOV.....	55
12. TECHNICKÉ ÚDAJE.....	59
13. OCHRANA ŽIVOTNÉHO PROSTREDIA.....	60

NA DOSIAHNUTIE PERFEKTNÝCH VÝSLEDKOV

Ďakujeme, že ste si vybrali tento výrobok značky AEG. Vytvorili sme ho, aby vám poskytol bezchybný výkon na mnoho rokov, pričom sme použili inovačné technológie, ktoré pomáhajú zjednodušovať život – funkcie, ktoré nenájdete u bežných spotrebičov. Venujte, prosím, niekoľko minút tomuto návodu a dôkladne si ho prečítajte, aby ste svoj spotrebič mohli využívať čo najlepšie. Navštívte našu stránku, kde nájdete:



Rady týkajúce sa používania, brožúry, návody na riešenie problémov a informácie o servise a opravách:

www.aeg.com/support



Zaregistrujte si výrobok a využite tak ešte lepší servis:

www.registreaeg.com



Pre váš spotrebič si môžete zakúpiť príslušenstvo, spotrebný materiál a originálne náhradné diely:

www.aeg.com/shop

STAROSTLIVOSŤ O ZÁKAZNÍKA A ZÁKAZNÍCKY SERVIS

Vždy používajte originálne náhradné diely.

Ak potrebujete kontaktovať autorizované servisné stredisko, uistite sa, že máte k dispozícii nasledujúce údaje: Model, číslo výrobku, sériové číslo.

Tieto informácie nájdete na typovom štítku.

 Upozornenie / Výstražné a bezpečnostné informácie

 Všeobecné informácie a tipy

 Informácie o životnom prostredí

Vyhradzujeme si právo na zmeny bez predchádzajúceho upozornenia.

1. ⚠️ **BEZPEČNOSTNÉ INFORMÁCIE**

Pred inštaláciou a používaním spotrebiča si pozorne prečítajte priložený návod na používanie. Výrobca nezodpovedá za zranenia ani za škody spôsobené nesprávnou montážou alebo používaním. Tieto pokyny uskladnite na bezpečnom a prístupnom mieste, aby ste do nich mohli v budúcnosti nahliadnuť.

1.1 **Bezpečnosť detí a zraniteľných osôb**

- Tento spotrebič smú používať deti staršie ako 8 rokov a osoby so zníženou fyzickou, zmyslovou alebo psychickou spôsobilosťou alebo nedostatkom skúseností a znalostí, iba ak sú pod dozorom zodpovednej osoby alebo ak boli zodpovednou osobou poučené o bezpečnom používaní spotrebiča a rozumejú prípadným rizikám.
- Deti od 3 do 8 rokov a osoby s vysokou mierou postihnutia nesmú mať prístup k spotrebiču, pokiaľ nie sú pod nepretržitým dohľadom zodpovednej osoby.
- Deti do 3 rokov nesmú mať prístup k spotrebiču, pokiaľ nie sú pod nepretržitým dohľadom zodpovednej osoby.
- Deti by mali byť pod dozorom, aby sa zabezpečilo, že sa so spotrebičom nebudú hrať.
- Umývacie/pracie/čistiace prostriedky uschovávajújte mimo dosahu detí.
- Keď sú dvierka spotrebiča otvorené, nedovoľte deťom ani domácim zvieratám, aby sa k nemu priblížili.
- Deti nesmú spotrebič bez dozoru čistiť ani vykonávať žiadnu údržbu na spotrebiči.

1.2 **Všeobecná bezpečnosť**

- Tento spotrebič je určený iba na umývanie riadu a príboru pre domácnosti.
- Tento spotrebič je určený na jedno použitie v domácnosti v interiéri.

- Tento spotrebič sa môže používať v kanceláriách, hotelových hosťovských izbách, izbách s posteľou a raňajkami, v domovoch poľnohospodárskych hostí a iných podobných ubytovacích zariadeniach, ak takéto používanie nepresiahne (priemerné) úroveň používania v domácnosti.
- Nemeňte technické parametre tohto spotrebiča.
- Prevádzkový tlak vody (minimálny a maximálny) musí byť medzi 0.5 (0.05) / 10 (1.0) baru (MPa)
- Dodržiavajte maximálne množstvo 15 kompletov riadu.
- Ak je napájací kábel poškodený, musí ho vymeniť výrobca, ním autorizované servisné stredisko alebo podobne kvalifikované osoby, aby sa predišlo nebezpečenstvu.
- **UPOZORNENIE:** Nože a iný riad s ostrými hrotmi musia byť vložené do koša hrotmi dole alebo položené do vodorovnej polohy.
- Spotrebič nenechávajte s otvorenými dvierkami bez dozoru, aby ste predišli náhodnému šliapnutiu na ne.
- Pred vykonávaním údržby spotrebič vypnite a vytiahnite jeho zástrčku zo sieťovej zásuvky.
- Na čistenie spotrebiča nepoužívajte prúd vody pod vysokým tlakom a/alebo paru.
- Ak má spotrebič na základni vetracie otvory, nesmú byť zakryté napr. kobercom.
- Spotrebič pripojte do vodovodnej siete pomocou novej dodanej súpravy hadíc. Staré súpravy hadíc sa nesmú znovu použiť.

2. BEZPEČNOSTNÉ POKYNY

2.1 Inštalácia



VAROVANIE!

Tento spotrebič smie nainštalovať iba kvalifikovaná osoba.

- Odstráňte všetky obaly.
- Poškodený spotrebič neinštalujte ani nepoužívajte.
- Z bezpečnostných dôvodov spotrebič nepoužívajte, ak nie je správne nainštalovaný do nábytku určeného na zabudovanie.
- Dodržiavajte pokyny na inštaláciu dodané so spotrebičom.
- Vždy dávajte pozor, ak presúvate spotrebič, pretože je ťažký. Vždy používajte ochranné rukavice a uzavretú obuv.

- Spotrebič neinštalujte ani nepoužívajte na mieste, kde teplota môže klesnúť pod 0 °C.
- Spotrebič nainštalujte na bezpečné a vhodné miesto, ktoré spĺňa požiadavky na inštaláciu.



www.youtube.com/electrolux
www.youtube.com/aeg

How to install your 60 cm
Dishwasher Sliding Hinge



2.2 Elektrické zapojenie



VAROVANIE!

Nebezpečenstvo požiaru a zásahu elektrickým prúdom.

- Upozornenie: Tento spotrebič je určený na inštaláciu/pripojenie k uzemňovaciemu pripojeniu v budove.
- Uistite sa, že parametre na typovom štítku sú kompatibilné s elektrickým napätím zdroja napájania.
- Vždy používajte správne nainštalovanú zásuvku odolnú proti nárazom.
- Nepoužívajte viaczásuvkové adaptéry ani predlžovacie káble.
- Uistite sa, že zástrčka a prívodný elektrický kábel nie sú poškodené. Ak prívodný elektrický kábel spotrebiča treba vymeniť, túto operáciu smie urobiť iba pracovník autorizovaného servisného strediska.
- Sieťovú zástrčku pripojte do sieťovej zásuvky až po dokončení inštalácie. Po inštalácii sa uistite, že máte prístup k sieťovej zástrčke.
- Spotrebič neodpájajte ťahaním za napájací kábel. Vždy ťahajte za sieťovú zástrčku.
- Tento spotrebič je vybavený 13 A sieťovou zástrčkou. Ak je potrebné vymeniť poistku sieťovej zástrčky, použite iba 13 A ASTA (BS 1362) poistku (Iba Veľká Británia a Írsko).

2.3 Pripojenie na vodovodné potrubie

- Vodné hadice nesmiete poškodiť.
- Pred pripojením k novým potrubiam alebo potrubiam, ktoré sa dlho

nepoužívali alebo boli opravené alebo vybavené novými zariadeniami (vodomery atď.), nechajte vodu stiecť, kým nebude čistá a číra.

- Uistite sa, že prvého použitia spotrebiča alebo po ňom viditeľne neuniká voda.
- Prívodná hadica na vodu má bezpečnostný ventil a puzdro s vnútorným elektrickým káblom.

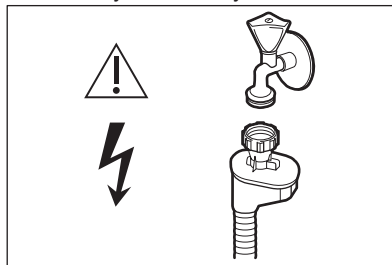

VAROVANIE!

Nebezpečné napätie.

- Ak je prívodná hadica poškodená, okamžite zatvorte vodovodný kohútik a vytiahnite zástrčku zo zásuvky elektrickej siete. Kontaktujte autorizované servisné stredisko, aby vymenili prívodnú hadicu.

2.4 Použitie

- Horľavé látky ani predmety, ktoré sú nasiaknuté horľavými látkami, nekladte do spotrebiča, do jeho blízkosti ani naň.
- Umývacie prostriedky sú nebezpečné. Dodržiavajte bezpečnostné pokyny na obale umývacích/pracích prostriedkov.
- Nepite a nehrajte sa s vodou v spotrebiči.
- Nevýberajte riad zo spotrebiča, kým sa neskončí program. Na riade môžu zostať zvyšky umývacieho prostriedku.
- Na otvorenie dverka spotrebiča nekladte predmety ani nevyvíjajte tlak.
- Spotrebič môže vypustiť horúcu paru, ak otvoríte dverka počas behu programu.

2.5 Vnútorné osvetlenie



VAROVANIE!

Hrozí nebezpečenstvo poranenia.

- Tento spotrebič je vybavený vnútorným svetlom, ktoré sa rozsvieti pri otvorení dvierok a zhasne pri zatvorení dvierok.
- Ak treba vymeniť vnútorné osvetlenie, obráťte sa na autorizované servisné stredisko.

2.6 Servis

- Ak treba dať spotrebič opraviť, obráťte sa na autorizované servisné stredisko. Používajte iba originálne náhradné diely.
- Nezabudnite, že vlastnoručná alebo neprofesionálna oprava môže mať bezpečnostné následky a mohla by spôsobiť zánik záruky.
- Nasledujúce náhradné diely budú k dispozícii po dobu 7 rokov od ukončenia predaja modelu: motor, obehové a vypúšťacie čerpadlo, ohrievače a ohrevné telesá vrátane tepelných čerpadiel, potrubí a súvisiaceho vybavenia vrátane hadíc, ventilov, filtrov a systémov Aquastop, štruktúrne a vnútorné časti vzťahujúce sa na montážne súpravy dverí, dosky s plošnými spojmi, elektronické displeje, tlakové spínače, termostaty a senzory, softvér a firmvér vrátane resetovacieho

softvéru. Upozorňujeme, že niektoré z týchto dielov môžu byť dostupné iba pre profesionálnych opravárov, a že nie všetky náhradné diely sú vhodné pre všetky modely.

- Nasledujúce náhradné diely budú k dispozícii po dobu 10 rokov od ukončenia predaja modelu: závesy a tesnenia dvierok, iné tesnenia, sprchovacie ramená, odtokové filtre, vnútorné rošty a plastové periférne diely, ako sú koše a veká.
- Informácie o žiarovke/žiarovkách vnútri tohto výrobku a náhradných dieloch osvetlenia, ktoré sa predávajú samostatne: Tieto žiarovky sú navrhnuté tak, aby odolali extrémnym podmienkam v domácich spotrebičoch, ako napr. teplota, vibrácie, vlhkosť, alebo slúžia ako ukazovatele prevádzkového stavu spotrebiča. Nie sú určené na používanie iným spôsobom a nie sú vhodné na osvetlenie priestorov v domácnosti.

2.7 Likvidácia



VAROVANIE!

Nebezpečenstvo poranenia alebo udusenía.

- Spotrebič odpojte od elektrickej siete.
- Odrežte elektrický kábel a zlikvidujte ho.
- Odstráňte západku dvierok, aby ste zabránili uviaznutiu detí a domácich zvierat v spotrebiči.

3. OPIS VÝROBKU

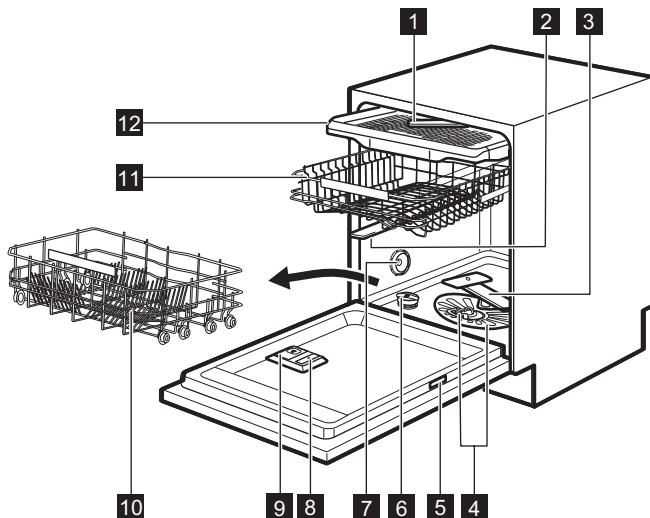

- | | |
|-------------------------------------|--|
| 1 Stropné sprchovacie rameno | 8 Dávkač leštidla |
| 2 Horné sprchovacie rameno | 9 Dávkač umývacieho prostriedku |
| 3 Dolné sprchovacie rameno | 10 Dolný kôš |
| 4 Filtre | 11 Horný kôš |
| 5 Typový štítok | 12 Zásuvka na príbor |
| 6 Zásobník soli | |
| 7 Vetracie otvory | |

3.1 Vnútorne osvetlenie

Spotrebič je vybavený vnútorným svetlom. Rozsvieti sa, keď otvoríte dverka, alebo keď zapnete spotrebič, keď sú dverka otvorené.

Svetlo sa vypne, keď dverka zatvoríte, alebo vypnete spotrebič. V opačnom prípade sa vypne automaticky po určitom čase kvôli šetreniu energie.

4. OVLÁDACÍ PANEL

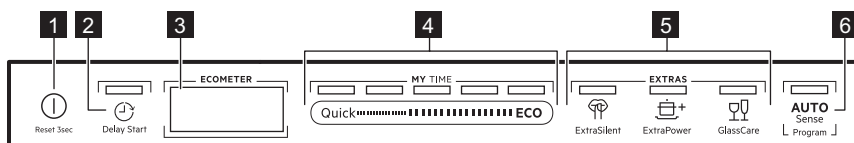

- | | |
|--|---------------------------------|
| 1 Tlačidlo Zap/Vyp/tlačidlo resetovania | 3 Displej |
| 2 Tlačidlo Delay Start | 4 Výberový pásik MY TIME |

5 Tlačidlá EXTRAS

4.1 Displej

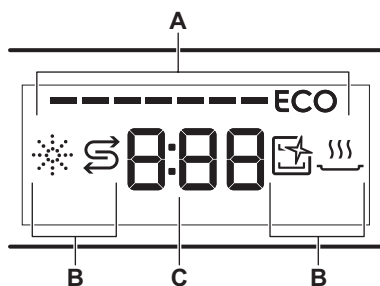

- A. ECOMETER
- B. Ukazovatele
- C. Indikátor času

4.3 Indikátory

Indikátor	Popis
	Ukazovateľ stavu leštidla. Svetí, keď je potrebné doplniť leštidlo do dávkovača. Pozrite si časť „Pred prvým použitím“.
	Ukazovateľ soli. Svetí, keď je potrebné doplniť soľ do zásobníka. Pozrite si časť „Pred prvým použitím“.
	Indikátor Machine Care. Svetí, keď je potrebné vnútorné vyčistenie spotrebiča pomocou programu Machine Care. Pozrite si časť „Ošetrovanie a čistenie“.
	Ukazovateľ fázy sušenia. Svetí, keď je vybraný program s fázou sušenia. Bliká počas fázy sušenia. Pozrite si časť „Výber programu“.

6 Programové tlačidlo AUTO Sense

4.2 ECOMETER



ECOMETER indikuje, ako výber programu ovplyvňuje spotrebu energie a vody. Čím viac segmentov svieti, tým je spotreba nižšia.

ECO indikuje výber najekonomickejšieho programu pre bežne znečistený riad v umývačke.

5. VÝBER PROGRAMU

5.1 MY TIME

Výberový pásik MY TIME umožňuje zvoliť vhodný umývací cyklus na základe trvania programu.

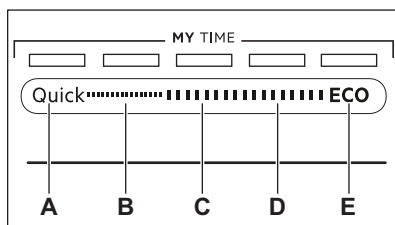

- A. **Quick** je najkratší program (30min) vhodný na umytie náplne riadu s čerstvým a miernym znečistením.

- B. **1h** je program vhodný na umytie náplne riadu s čerstvým a mierne zaschnutým znečistením.
- C. **1h 30min** je program vhodný na umytie a sušenie bežne znečisteného riadu.
- D. **2h 40min** je program vhodný na umytie a sušenie silno znečisteného riadu.
- E. **ECO** je najdlhší program, ktorý ponúka najúčinnejšie využitie vody a energie pri bežne znečistenom porceláne a príbore. Štandardný program pre skúšobne. ¹⁾

5.2 AUTO Sense

Program AUTO Sense automaticky upraví cyklus umývania riadu podľa typu náplne.

Spotrebič rozoznáva stupeň znečistenia a množstvo riadu v košoch. Upravuje teplotu a množstvo vody, ako aj trvanie programu.

5.3 EXTRAS

Výber programu môžete upraviť podľa vašich potrieb aktivovaním funkcie EXTRAS.

5.4 Prehľad programov

Program	Náplň umývačky riadu	Stupeň znečistenia	Fázy programu	EXTRAS
Quick	Keramický riad, príbor	Čerstvé	<ul style="list-style-type: none"> • Umývanie riadu 50 °C • Priebežné oplachovanie • Záverečné opláchnutie 45 °C • AirDry 	<ul style="list-style-type: none"> • ExtraPower • GlassCare

ExtraSilent

 ExtraSilent umožňuje znížiť hluk vytváraný spotrebičom. Keď je táto voliteľná funkcia zapnutá, umývacie čerpadlo pracuje ticho pri nižšej rýchlosti. Kvôli nízkym otáčkam trvá tento program dlhšie.

ExtraPower

 ExtraPower zlepšuje výsledky umývania riadu vybraného programu. Voliteľná funkcia zlepšuje teplotu a trvanie umývania.

GlassCare

 GlassCare zabraňuje poškodeniu krehkej náplne, najmä skleneného riadu. Táto voliteľná funkcia zabraňuje prudkým zmenám teploty umývania zvoleného programu a znižuje ju na 45 °C.

¹⁾ Tento program slúži na posúdenie súladu s nariadením Komisie, ktorým sa stanovujú požiadavky na ekodizajn umývačiek riadu pre domácnosť (EÚ) č. 2019/2022.

Program	Náplň umývačky riadu	Stupeň znečistenia	Fázy programu	EXTRAS
1h	Keramický riad, príbor	Čerstvé, mierne zaschnuté	<ul style="list-style-type: none"> • Umývanie riadu 60 °C • Priebežné oplachovanie • Záverečné opláchnutie 50 °C • AirDry 	<ul style="list-style-type: none"> • ExtraPower • GlassCare
1h 30min	Porcelán, príbor, hrnce, panvice	Normálne, mierne zaschnuté	<ul style="list-style-type: none"> • Umývanie riadu 60 °C • Priebežné oplachovanie • Záverečné opláchnutie 55 °C • Sušenie • AirDry 	<ul style="list-style-type: none"> • ExtraPower • GlassCare
2h 40min	Porcelán, príbor, hrnce, panvice	Normálne až ťažké, zaschnuté	<ul style="list-style-type: none"> • Predumytie • Umývanie riadu 60 °C • Priebežné oplachovanie • Záverečné opláchnutie 60 °C • Sušenie • AirDry 	<ul style="list-style-type: none"> • ExtraPower • GlassCare
ECO	Porcelán, príbor, hrnce, panvice	Normálne, mierne zaschnuté	<ul style="list-style-type: none"> • Predumytie • Umývanie riadu 50 °C • Priebežné oplachovanie • Záverečné opláchnutie 55 °C • Sušenie • AirDry 	<ul style="list-style-type: none"> • ExtraPower • GlassCare • ExtraSilent
AUTO Sense	Porcelán, príbor, hrnce, panvice	Všetky	<ul style="list-style-type: none"> • Predumytie • Umývanie riadu 50 - 60 °C • Priebežné oplachovanie • Záverečné opláchnutie 60 °C • Sušenie • AirDry 	Neuvádza sa

Program	Náplň umývačky riadu	Stupeň znečistenia	Fázy programu	EXTRAS
Machine Care	Na čistenie vnútra spotrebiča. Pozri časť „Ošetrovanie a čistenie“.		<ul style="list-style-type: none"> • Čistenie 70 °C • Priebežné oplachovanie • Záverečné opláchnutie • AirDry 	Neuvádza sa

Hodnoty spotreby

Program ^{1) 2)}	Voda (l)	Energia (kWh)	Trvanie (min)
Quick	10.9	0.610	30
1h	11.8	0.880	60
1h 30min	11.9	0.970	90
2h 40min	12.2	1.140	160
ECO	11.0	0.757	240
AUTO Sense	12.2	1.140	170
Machine Care	10.5	0.590	60

¹⁾ Hodnoty ovplyvňujú: tlak a teplota vody, kolísanie napätia v elektrickej sieti, voliteľné funkcie, množstvo riadu a stupeň jeho znečistenia.

²⁾ Hodnoty pre iné programy ako ECO sú iba orientačné.

Informácie pre skúšobné ústavy

Ak chcete získať informácie potrebné na skúšanie výkonnosti (napr. podľa normy EN60436), pošlite e-mail na adresu:

info.test@dishwasher-production.com

Vo vašej žiadosti zahrňte číslo výrobu (PNC) uvedené na typovom štítku.

V prípade akýchkoľvek ďalších otázok ohľadom vašej umývačky si pozrite servisnú knižku dodanú s vašim spotrebičom.

6. ZÁKLADNÉ NASTAVENIA

Spotrebič môžete nakonfigurovať zmenou základných nastavení podľa vašich potrieb.

Číslo	Nastavenie	Hodnoty	Popis ¹⁾
1	Tvrdosť vody	Od úrovne 1L po úroveň 10L (predvolene: 5L)	Upravte úroveň zmäkčovača vody podľa tvrdosti vody vo vašej oblasti.

Číslo	Nastavenie	Hodnoty	Popis ¹⁾
2	Úroveň leštidla	Od úrovne 0A po úroveň 6A (predvolene: 4A)	Upravte úroveň leštidla podľa požadovaného dávkovania.
3	Zvuk po dokončení	On Off (predvolene)	Zapnite alebo vypnite zvukový signál pre ukončenie programu.
4	Automatické otvorenie dvierok	On (predvolene) Off	Zapnite alebo vypnite AirDry.
5	Tóny tlačidiel	On (predvolene) Off	Zapnite alebo vypnite zvuk tlačidiel pri stlačení.
6	Najnovší výber programu	On Off (predvolene)	Zapnite alebo vypnite automatický výber najčastejšie používaného programu a voliteľných funkcií.
7	Zobraziť na podlahu	On (predvolene) Off	Zapnite alebo vypnite TimeBeam.

¹⁾ Podrobnosti nájdete v informáciách poskytnutých v tejto kapitole.

Základné nastavenia môžete zmeniť v režime nastavenia.

Keď je spotrebič v režime nastavenia, segmenty ECOMETER predstavujú dostupné nastavenia. Pre každé nastavenie bliká príslušný segment ECOMETER.

Poradie základných nastavení ponúkaných v tabuľke je tiež poradím nastavení na ECOMETER:

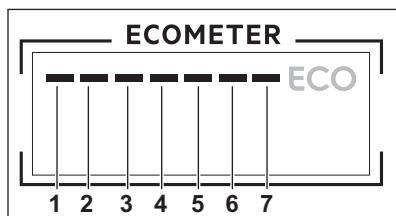

6.1 Režim nastavenia

Navigovanie v režime nastavenia

V režime nastavenia môžete navigovať pomocou MY TIME výberového pásika.

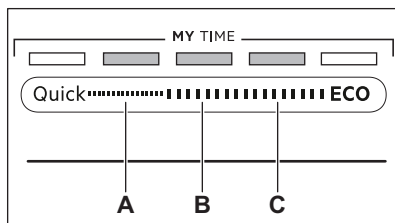

A. Tlačidlo **Predchádzajúci**

B. Tlačidlo **OK**

C. Tlačidlo **Ďalší**

Použite **Predchádzajúci** a **Ďalší** na prepínanie medzi základnými nastaveniami a zmenu ich hodnoty.

Použite **OK** na vstup do základného nastavenia a potvrdenie zmeny jeho hodnoty.

Vstup do režimu nastavenia

Pred spustením programu môžete vstúpiť do režimu nastavenia. Do režimu nastavenia nemôžete vstúpiť pri spustenom programe.

Na vstup do režimu nastavenia súčasne stlačte a podržte **Quick** a **ECO** na približne 3 sekundy.

Svetelné ukazovatele **Predchádzajúci**, **OK** a **Ďalší** svietia.

Zmena nastavenia

Skontrolujte, či je spotrebič v režime nastavenia.

1. Pomocou **Predchádzajúci** alebo **Ďalší** vyberte segment ECOMETER určený pre príslušné nastavenie.
 - Segment ECOMETER určený pre príslušné nastavenie zabliká.
 - Na displeji sa zobrazí hodnota aktuálneho nastavenia.
2. Stlačením **OK** vstúpte do nastavenia.
 - Segment ECOMETER určený pre príslušné nastavenie svieti. Ostatné segmenty sú vypnuté.
 - Hodnota aktuálneho nastavenia bliká.
3. Stlačením **Predchádzajúci** alebo **Ďalší** zmeňte hodnotu.
4. Stlačením **OK** potvrdíte nastavenie.
 - Nové nastavenie sa uloží do pamäte.
 - Spotrebič sa vráti na zoznam základných nastavení.

5. Súčasne stlačte a približne 3 sekundy podržte stlačené tlačidlá **Quick** a **ECO**, aby ste opustili režim nastavenia.

Spotrebič sa vráti do režimu výberu programu.

Tieto nastavenia sa uložia, kým ich opäť nezmeníte.

6.2 Zmäkčovač vody

Zmäkčovač vody odstraňuje minerály z pritekajúcej vody, ktoré by inak mali škodlivý vplyv na výsledky umývania a na spotrebič.

Čím vyšší je obsah týchto minerálov, tým tvrdšia je voda. Tvrdosť vody je meraná na ekvivalentnej stupnici.

Zmäkčovač vody sa musí nastaviť v závislosti od tvrdosti vody vo vašej lokalite. Váš miestny vodohospodársky orgán vám môže dodať informácie o tvrdosti vody vo vašej lokalite. Nastavte správnu úroveň zmäkčovača vody na zaistenie dobrých výsledkov umývania.

Tvrdosť vody

Nemecké stupne (°dH)	Francúzske stupne (°fH)	mmol/l	Clarke stupne	Úroveň zmäkčovača vody
47 - 50	84 - 90	8.4 - 9.0	58 - 63	10
43 - 46	76 - 83	7.6 - 8.3	53 - 57	9
37 - 42	65 - 75	6.5 - 7.5	46 - 52	8
29 - 36	51 - 64	5.1 - 6.4	36 - 45	7
23 - 28	40 - 50	4.0 - 5.0	28 - 35	6
19 - 22	33 - 39	3.3 - 3.9	23 - 27	5 ¹⁾
15 - 18	26 - 32	2.6 - 3.2	18 - 22	4
11 - 14	19 - 25	1.9 - 2.5	13 - 17	3
4 - 10	7 - 18	0.7 - 1.8	5 - 12	2
<4	<7	<0.7	< 5	1 ²⁾

¹⁾ Pôvodné nastavenie.

²⁾ Pri tejto úrovni nepoužívajte soľ.

Bez ohľadu na typ použitého umývacieho prostriedku nastavte

vhodnú úroveň tvrdosti vody, aby zostal indikátor doplnenia soli aktívny.



Kombinované umývacie tablety s obsahom soli nie sú dostatočne účinné na zmäkčenie tvrdej vody.

Proces regenerácie

Pre správnu funkciu zmäkčovača vody je potrebná pravidelná regenerácia živice zmäkčovacieho zariadenia. Tento proces je automatický a je súčasťou bežnej prevádzky umývačky.

Keď bolo spotrebované predpísané množstvo vody (pozri hodnoty v tabuľke) od posledného procesu regenerácie, inicializuje sa nový proces regenerácie medzi finálnym opláchnutím a koncom programu.

Úroveň zmäkčovača vody	Množstvo vody (l)
1	250
2	100
3	62
4	47
5	25
6	17
7	10
8	5
9	3
10	3

V prípade vysokého nastavenia zmäkčovača vody k nemu môže dôjsť aj uprostred programu, pred oplachovaním (dvakrát za program). Inicializácia regenerácie nemá vplyv na trvanie cyklu, pokiaľ sa nevyskytne uprostred programu alebo na konci programu s krátkou fázou sušenia. V týchto prípadoch predlžuje regenerácia celkové trvanie programu o dodatočných 5 minút.

Následne môže opláchnutie zmäkčovača vody, ktoré trvá menej než 5 minút, začať v rovnakom cykle alebo na začiatku ďalšieho programu. Táto činnosť zvyšuje celkovú spotrebu vody programu o dodatočné 4 litre a celkovú

spotrebu energie programu o dodatočné 2 Wh. Oplachovanie zmäkčovača skončí s úplným vypustením.

Každé vykonané opláchnutie zmäkčovača (teoreticky viac ako jedno v rovnakom cykle) môže predĺžiť trvanie programu o ďalších 5 minút keď k nemu dôjde kedykoľvek na začiatku alebo uprostred programu.



Všetky hodnoty spotreby uvedené v tejto časti sú určené v súlade s aktuálne platným štandardom v laboratórnych podmienkach s tvrdosťou vody 2,5 mmol/l (zmäkčovač vody: úroveň 3) podľa nariadenia: 2019/2022 . Tlak a teplota vody ako aj kolísanie napätia v elektrickej sieti môžu tieto hodnoty zmeniť.

6.3 Úroveň dávkovania leštidla

Leštidlo pomáha osušiť riad bez škvŕn a usadenín. Uvoľňuje sa automaticky počas fázy horúceho oplachovania. Môžete nastaviť množstvo uvoľneného leštidla.

Keď je zásobník na leštidlo prázdny, rozsvieti sa ukazovateľ leštidla, aby vás upozornil na doplnenie leštidla. Ak sú výsledky sušenia uspokojivé pri používaní kombinovaných umývacích tabliet, môžete vypnúť dávkovač a ukazovateľ. Optimálnu účinnosť sušenia však dosiahnete len s použitím leštidla a so zapnutým ukazovateľom doplnenia.

Ak chcete deaktivovať dávkovač leštidla a ukazovateľ, nastavte úroveň leštidla na 0A.

6.4 Zvuk po dokončení

Môžete zapnúť zvukový signál, ktorý zaznie po skončení programu.



Zvukové signály zaznejú aj pri výskyte poruchy spotrebiča. Tieto signály nie je možné vypnúť.

6.5 AirDry

AirDry zlepšuje účinnosť sušenia. Počas fázy sušenia sa dvierka spotrebiča otvoria automaticky a ostanú pootvorené.

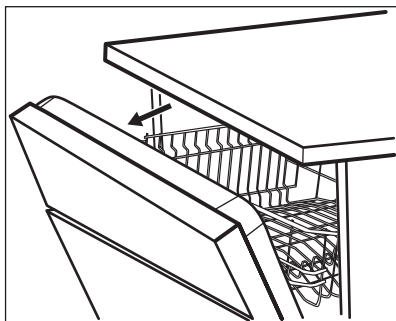

AirDry je automaticky aktivovaná pri všetkých programoch.

Trvanie fázy sušenia a čas otvorenia dvierok sa líšia podľa zvoleného programu a voliteľných funkcií.

Keď AirDry otvorí dvierka, na displeji sa zobrazí zostávajúci čas spusteného programu.



UPOZORNENIE!

Nepokúšajte sa o zatvorenie dvierok spotrebiča do 2 minút od automatického otvorenia. Mohlo by to spôsobiť poškodenie spotrebiča.



UPOZORNENIE!

Ak majú deti prístup k spotrebiču, odporúčame vypnúť AirDry. Automatické otváranie dvierok môže predstavovať nebezpečenstvo.

6.6 Tóny tlačidiel

Tlačidlá na ovládacom paneli vydávajú pri stlačení zvuk kliknutia. Tento zvuk môžete vypnúť.

6.7 Najnovší výber programu

Môžete nastaviť automatický výber najčastejšie používaného programu a voliteľných funkcií.

Posledný program, ktorý skončil pred uložením vypnutia spotrebiča. Potom sa automaticky nastaví po zapnutí spotrebiča.

Keď je deaktivovaný výber posledného programu, predvoleným programom je ECO.

6.8 TimeBeam

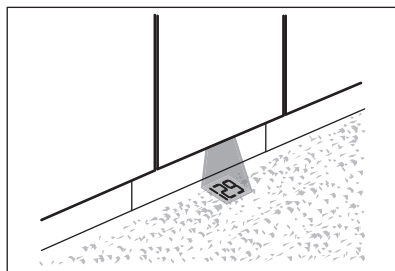

TimeBeam zobrazí nasledovné informácie na podlahe pod dvierkami spotrebiča:

- Trvanie programu, keď začne program.
- **0:00** a **CLEAN** po skončení programu.
- **DELAY** a trvanie odpočítavania, keď začne posunutý štart.
- Kód alarmu v prípade poruchy spotrebiča.



Keď AirDry otvorí dvierka, funkcia TimeBeam je vypnutá. Zostávajúci čas spusteného programu môžete skontrolovať na displeji ovládacieho panela.

7. PRED PRVÝM POUŽITÍM

1. Uistite sa, že aktuálna nastavená úroveň zmäkčovača vody zodpovedá tvrdosti pritekajúcej

vody. Ak nie, upravte úroveň zmäkčovača vody.

2. Naplňte zásobník na soľ.

3. Naplňte dávkovač leštidla.
4. Otvorte vodovodný ventil.
5. Spustíte program Quick, aby ste odstránili prípadné zvyšky z výrobného procesu. Nepoužívajte umývací prostriedok a do košov nedávajte riad.

Po spustení programu spotrebič vykoná obnovenie účinnosti zmäkčovača vody, ktoré trvá až 5 minút. Fáza umývania začne až po skončení tohto procesu. Proces sa pravidelne opakuje.

7.1 Zásobník na soľ



UPOZORNENIE!

Používajte iba hrubozrnnú soľ určenú pre umývačky. Jemná soľ zvyšuje riziko korózie.

Soľ sa používa na regeneráciu v zmäkčovači vody a na zabezpečenie dobrých výsledkov umývania pri každodennom používaní.

Plnenie zásobníka na soľ

1. Otočte viečko zásobníka na soľ doľava a vyberte ho.
2. Do zásobníka na soľ nalejte 1 liter vody (iba keď dopĺňate soľ prvýkrát).
3. Do zásobníka na soľ nasypete soľ do umývačky (kým nebude plný).

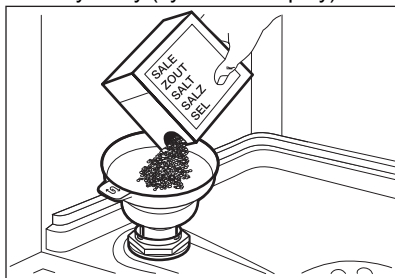

4. Opatrne potraсте lievik za rukoväť, aby sa dostali dnu aj posledné granule.
5. Soľ z okolia otvoru zásobníka na soľ odstráňte.

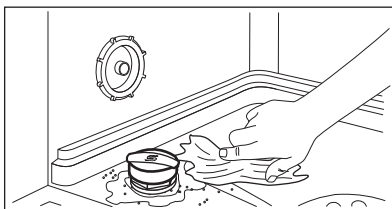

6. Zásobník na soľ zatvorte otočením veka zásobníka doprava.



UPOZORNENIE!

Pri naplňaní zásobníka na soľ z neho môže vytečť voda a soľ. Po naplnení zásobníka na soľ okamžite spustíte najkratší program, aby ste predišli korózii. Do košíkov nedávajte žiaden riad.

7.2 Návod na naplnenie dávkovača leštidla

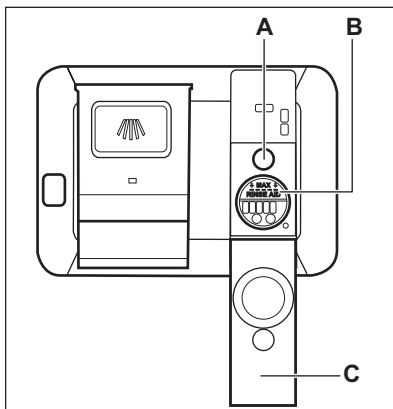

UPOZORNENIE!

Oddelenie (B) je len pre dávkovač leštidla. Nenaplňajte ho umývacím prostriedkom.



UPOZORNENIE!

Používajte výhradne leštidlo špeciálne určené pre umývačky riadu.

1. Otvorte viečko (C).
2. Dávkovač (B) naplňte po značku „MAX“.

3. Rozliate leštadlo odstráňte handričkou, aby ste predišli tvorbe veľkého množstva peny.
4. Zatvorte viečko. Uistite sa, že viečko je zaistené.



Dávkovač leštidla naplňte, keď svieti ukazovateľ (A).

8. KAŽDODENNÉ POUŽÍVANIE

1. Otvorte vodovodný ventil.
2. Stlačte a podržte ①, kým sa spotrebič nezapne.
3. Naplňte zásobník na soľ, ak je prázdny.
4. Naplňte dávkovač leštidla, ak je prázdny.
5. Do košov vložte riad.
6. Pridajte umývací prostriedok.
7. Vyberte a spustíte program.
8. Po skončení programu zatvorte vodovodný kohútik.

8.1 Používanie umývacieho prostriedku

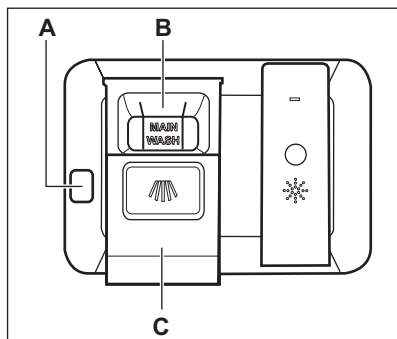

UPOZORNENIE! Používajte výhradne umývacie prostriedky špeciálne určené pre umývačky riadu.

1. Stlačením tlačidla uvoľnenia (A) otvorte viečko (C).
2. Práškový umývací prostriedok pridajte do priehradky (B).
3. Ak má program fázu predumytia, pridajte malé množstvo umývacieho prostriedku na vnútornú časť dvierok spotrebiča.
4. Zatvorte viečko. Uistite sa, že viečko je zaistené.



Informácie o dávkovaní umývacieho prostriedku nájdete v pokynoch výrobcu na obale výrobku. Na umývanie bežne znečisteného riadu zvyčajne postačí 20 - 25 ml gélového umývacieho prostriedku.



Horné konce dvoch vertikálnych rebierok v priehradke (B) ukazujú maximálnu úroveň naplnenia dávkovača gélom (max. 30 ml).

8.2 Výber a spustenie programu pomocou MY TIME výberového pásika

1. Posuňte prstom po MY TIME výberovom pásiku, aby ste zvolili vhodný program.
 - Svetelný ukazovateľ zvoleného programu svieti.
 - ECOMETER indikuje úroveň spotreby energie a vody.
 - Na displeji sa zobrazí trvanie programu.
2. V prípade potreby zapnite príslušnú funkciu EXTRAS.
3. Zatvorte dvierka spotrebiča a program sa spustí.

8.3 Zapnutie EXTRAS

1. Vyberte program pomocou MY TIME výberového pásika.
2. Stlačte tlačidlo voliteľnej funkcie, ktorú chcete spustiť.
 - Svetelný ukazovateľ príslušného tlačidla svieti.
 - Na displeji sa zobrazí aktualizované trvanie programu.

- ECOMETER indikuje aktualizovanú úroveň spotreby energie a vody.



Požadované funkcie musíte pri pôvodnom nastavení zapnúť pred každým spustením programu. Ak je aktivovaný výber posledného programu, automaticky sa spolu s programom zapnú uložené voliteľné funkcie.



Voliteľné funkcie nie je možné zapnúť či vypnúť pri spustení programu.



Nie všetky voliteľné funkcie sú navzájom kompatibilné.



Zapnutie voliteľných funkcií často zvyšuje spotrebu energie a vody ako aj trvanie programu.

8.4 Spustenie programu AUTO Sense

1. Stlačte tlačidlo **AUTO Sense**.
 - Svetelný ukazovateľ príslušného tlačidla svieti.
 - Na displeji sa zobrazí maximálne možné trvanie programu.
2. Zatvorte dvierka spotrebiča a program sa spustí.

Spotrebič rozpozná typ náplne a nastaví vhodný umývací cyklus. Počas tohto cyklu sa niekoľkokrát aktivujú senzory a program sa môže predĺžiť oproti pôvodnému trvaniu.

8.5 Odloženie štartu programu

1. Zvoľte program.
2. Opakovane stláčajte tlačidlo , kým sa na displeji nezobrazí požadovaný čas odloženia (od 1 do 24 hodín).

Svetelný ukazovateľ príslušného tlačidla svieti.

3. Zatvorte dvierka spotrebiča, aby sa pustilo odpočítavanie.

Počas odpočítavania nemôžete zmeniť čas odloženia a voľbu programu.

Keď sa odpočítavanie ukončí, program sa spustí.

8.6 Zrušenie posunutia štartu počas odpočítavania

Stlačte tlačidlo  a podržte ho stlačené približne 3 sekundy.

Spotrebič sa vráti do režimu výberu programu.



Ak zrušíte posunutý štart, bude potrebné znovu zvoliť program.

8.7 Zrušenie spusteného programu

Stlačte tlačidlo  a podržte ho stlačené približne 3 sekundy.

Spotrebič sa vráti do režimu výberu programu.



Pred spustením nového programu skontrolujte, či sa v dávkovači umývacieho prostriedku nachádza umývaci prostriedok.

8.8 Otvorenie dvierok počas činnosti spotrebiča

Ak otvoríte dvierka pri spustení programu, umývací cyklus sa pozastaví. Displej zobrazuje zostatkové trvanie programu. Po zatvorení dvierok bude umývací cyklus pokračovať od momentu, v ktorom sa pozastavil.

Ak otvoríte dvierka počas odpočítavania odloženého štartu, odpočítavanie sa pozastaví. Na displeji sa zobrazí aktuálny stav odpočítavania. Po zatvorení dvierok bude odpočítavanie pokračovať.



Otvorenie dvierok počas činnosti spotrebiča môže ovplyvniť spotrebu energie a dĺžku trvania programu.



Ak počas fázy sušenia dverka otvoríte na viac ako 30 sekúnd, spustený program sa skončí. Nestane sa tak pri otvorení dverok funkciou AirDry.

8.9 Funkcia Auto Off

Táto funkcia šetrí energiu vypnutím spotrebiča keď nie je v prevádzke.

Funkcia sa spustí automaticky:

- Keď sa skončí program.
- Po 5 minútach, ak sa nespustí program.

8.10 Koniec programu

Po skončení programu sa na displeji zobrazí **0:00**.

Funkcia Auto Off spotrebič automaticky vypne.

Všetky tlačidlá okrem tlačidla zapnutia/vypnutia sú neaktívne.

9. TIPY A RADY

9.1 Všeobecne

Postupovanie podľa dole uvedených typov vám zaistí optimálnu účinnosť umývania a sušenia pri každodennom používaní a zároveň vám pomôže chrániť životné prostredie.

- Umytie riadu v umývačke podľa pokynov v návode na obsluhu reálne spotrebuje menej vody a energie ako pri ručnom umývaní riadu.
- Umývačku naplňte na plnú kapacitu, aby ste usporili vodu a energiu. Pre najlepšie výsledky umývania usporiadajte riad v košoch podľa pokynov v návode na obsluhu a nepreplňajte koše.
- Riad ručne neoplachujte. Zvyšuje to spotrebu vody a energie. Keď je to potrebné, zvolte program s fázou predumývania.
- Odstráňte väčšie zvyšky jedla z riadu a vyprázdňte hrnčeky a sklá pred ich vloženíím do spotrebiča.
- Kuchynský riad s pevne privareným alebo pripečeným jedlom pred umytím v spotrebiči namočte alebo mierne oškrabte.
- Uistite sa, že sa jednotlivé kusy riadu v košoch nedotýkajú ani neprekývajú. Iba vtedy môže voda úplne dosiahnuť a umyť riad.
- Prostriedok do umývačky riadu, leštidlo a soľ môžete používať samostatne alebo môžete použiť kombinované umývacie tablety (napr. „Všetko v 1“). Postupujte podľa pokynov na balení.

- Zvoľte program podľa typu náplne a stupňa znečistenia. ECO ponúka najúspornejšie použitie vody a najnižšiu spotrebu energie.
- Na zabránenie tvorby vodného kameňa vnútri spotrebiča:
 - Zásobník na soľ v prípade potreby doplňte.
 - Používajte odporúčané dávkovanie umývacieho prostriedku a leštidla.
 - Skontrolujte, či sa nastavená úroveň zmäkčovača vody zhoduje s tvrdosťou vody vo vašej oblasti.
 - Postupujte podľa pokynov v kapitole „**Starostlivosť a čistenie**“.

9.2 Používanie soli, leštidla a umývacieho prostriedku

- Používajte iba soľ, leštidlo a umývací prostriedok pre umývačky. Iné výrobky by mohli spôsobiť poškodenie spotrebiča.
- V oblastiach s tvrdou a veľmi tvrdou vodou v záujme dosiahnutia optimálnych výsledkov umývania a sušenia odporúčame používať základný umývací prostriedok (prášok, gél, tablety bez prídavných funkcií), leštidlo a soľ samostatne.
- Umývacie tablety sa pri krátkych programoch nerozpustia úplne. Ak sa chcete vyhnúť zvyškom umývacích tabliet na kuchynskom riade, odporúčame, aby ste tablety používali pri dlhších programoch.
- Vždy používajte správne množstvo umývacieho prostriedku.

Nedostatočné dávkovanie umývacieho prostriedku môže mať za následok neuspokojivé výsledky umývania a vrstvu tvrdej vody alebo bodky na riade. Používanie príliš veľkého množstva umývacieho prostriedku s mäkkou alebo zmäkčenou vodou spôsobuje zvyšky umývacieho prostriedku na riade. Množstvo umývacieho prostriedku upravte podľa tvrdosti vody. Pozrite si pokyny na obale umývacieho prostriedku.

- Vždy používajte správne množstvo leštidla. Nedostatočné dávkovanie leštidla znižuje výsledky sušenia. Používanie príliš veľkého množstva leštidla spôsobuje modrastý povlak na riade.
- Skontrolujte, či je úroveň zmäkčovača vody správna. Ak je úroveň príliš vysoká, zvýšené množstvo soli vo vode môže spôsobiť hrdzu na príbore.

9.3 Čo máte robiť, ak chcete prestať používať kombinované umývacie tablety

Skôr ako začnete používať osobitne umývací prostriedok, soľ a leštidlo, vykonajte nasledovné kroky:

1. Nastavte najvyššiu úroveň zmäkčovača vody.
2. Presvedčte sa, že zásobník na soľ a dávkovač leštidla sú plné.
3. Spustíte program Quick. Neprikladajte umývací prostriedok a do košov nedávajte riad.
4. Po skončení programu nastavte zmäkčovač vody podľa tvrdosti vody vo vašej oblasti.
5. Upravte dávkovanie leštidla.

9.4 Pred spustením programu

Pred spustením zvoleného programu sa uistite, že:

- Filtre sú čisté a správne namontované.
- Viečko zásobníka na soľ je upevnené.

- Sprchovacie ramená nie sú upchaté.
- V spotrebiči je dostatok soli a leštidla (pokiaľ nepoužívate kombinované umývacie tablety).
- Riad v košoch je umiestnený v správnej polohe.
- Program je vhodný pre daný typ riadu a stupeň jeho znečistenia.
- Použili ste správne množstvo čistiaceho prostriedku.

9.5 Vkládanie riadu do koša

- Vždy využite všetok priestor v košoch.
- V spotrebiči umývajte len riad, ktorý sa v ňom môže umývať.
- V spotrebiči neumývajte predmety vyrobené z dreva, rohoviny, hliníka, cínu a medi, keďže by mohli prasknúť, zvlhniť sa, sfarbiť sa alebo erodovať.
- V spotrebiči neumývajte predmety, ktoré môžu absorbovať vodu (špongie, handričky).
- Duté predmety (šálky, poháre a panvice) umiestnite otvorom smerom nadol.
- Dávajte pozor, aby sa sklenené predmety navzájom nedotýkali.
- Ľahké predmety umiestnite do vrchného koša. Zabezpečte, aby sa predmety voľne nehýbali.
- Malé predmety a príbor vložte do zásuvky na príbor.
- Premiestnite horný kôš nahor, aby ste do dolného koša umiestnili väčšie predmety.
- Pred spustením programu sa uistite, že sa sprchovacie ramená môžu voľne otáčať.

9.6 Vyprázdnenie košov

1. Pred vybratím zo spotrebiča nechajte riad vychladnúť. Horúci riad sa ľahko poškodí.
2. Vyprázdňte najprv dolný kôš a potom horný kôš.



Po skočení programu môže ešte zostať voda na vnútorných povrchoch spotrebiča.

10. STAROSTLIVOSŤ A ČISTENIE



VAROVANIE!

Pred vykonávaním údržby inej než spustenie programu Machine Care spotrebič vypnite a vyťahnite jeho zástrčku zo sieťovej zásuvky.



Znečistené filtre a upchané sprchovacie ramená zhoršujú výsledky umývania. Pravidelne tieto prvky kontrolujte a v prípade potreby ich vyčistite.

10.1 Machine Care



Machine Care je program navrhnutý na čistenie vnútra spotrebiča s optimálnymi výsledkami. Odstraňuje vodný kameň a usadenú masť.



Keď spotrebič rozpozná potrebu čistenia, rozsvieti sa ukazovateľ . Spustíte program Machine Care, aby ste vyčistili vnútro spotrebiča.

Spustenie programu Machine Care



Pred spustením programu Machine Care vyčistite filtre a sprchovacie ramená.

1. Použite odstraňovač vodného kameňa alebo čistiaci prostriedok určený špeciálne pre umývačky. Postupujte podľa pokynov na balení. Do košíkov nedávajte žiaden riad.
2. Súčasne stlačte a približne 3 sekundy podržte stlačené tlačidlá + a .

Blikajú ukazovatele  A +. Na displeji sa zobrazí trvanie programu.

3. Zatvoríte dverka spotrebiča a program sa spustí.

Po skončení programu zhasne ukazovateľ .

10.2 Čistenie vnútra

- Vnútro spotrebiča vyčistíte mäkkou vlhkou handričkou.
- Nepoužívajte abrazívne prostriedky, drôtenky, ostré nástroje, silné chemikálie, drsné špongie ani rozpúšťadlá.
- Raz týždenne utrite dverka vrátane gumeného tesnenia.
- Aby ste zachovali výkon spotrebiča, použite minimálne raz za dva mesiace čistiaci produkt navrhnutý špeciálne pre umývačky. Postupujte podľa pokynov na obale výrobku.
- Pre optimálne výsledky čistenia spustíte program Machine Care.

10.3 Odstránenie cudzích predmetov

Po každom použití umývačky riadu skontrolujte filtre a odtok. Cudzie predmety (napr. kúsky skla, plast, kosti alebo špáradlá a pod.) znižujú čistiaci výkon a môžu spôsobiť poškodenie odtokového čerpadla.



UPOZORNENIE!

Ak nedokázate odstrániť cudzie predmety sami, kontaktujte autorizované servisné stredisko.

1. Demontujte filtračný systém podľa pokynov v tejto kapitole.
2. Manuálne odstráňte akékoľvek cudzie predmety.
3. Zmontujte filtračný systém podľa pokynov v tejto kapitole.

10.4 Vonkajšie čistenie

- Spotrebič čistite vlhkou mäkkou handričkou.
- Používajte iba neutrálne saponáty.
- Nepoužívajte abrazívne prostriedky, drôtenky ani rozpúšťadlá.

10.5 Čistenie filtrov

Filtračný systém sa skladá z 3 častí.



UPOZORNENIE!

Nesprávna poloha filtrov môže spôsobiť zlé výsledky umývania a poškodiť spotrebič.

10.6 Čistenie dolného sprchovacieho ramena

Dolné sprchovacie rameno vám odporúčame pravidelne čistiť, aby nedošlo k upchatiu otvorov nečistotami.

Upchaté otvory môžu spôsobiť neuspokojivé výsledky umývania.

1. Dolné sprchovacie rameno vyberte jeho potiahnutím nahor.

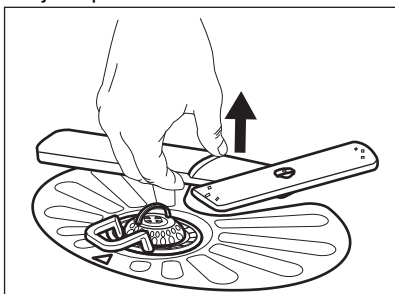

2. Sprchovacie rameno umyte pod tečúcou vodou. Z otvorov odstráňte čiastočky nečistôt pomocou predmetu s tenkým hrotom, napr. špáradla.

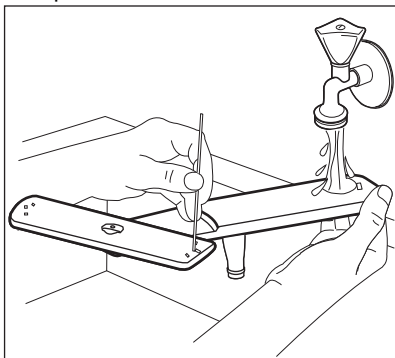

3. Sprchovacie rameno namontujte späť jeho zatlačením nadol.

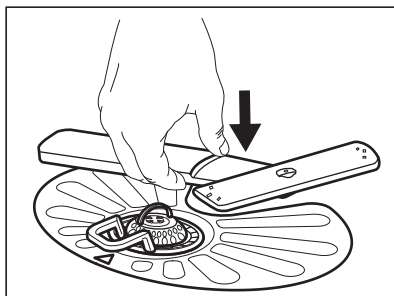

10.7 Čistenie horného sprchovacieho ramena

Horné sprchovacie rameno vám odporúčame pravidelne čistiť, aby nedošlo k upchatiu otvorov nečistotami.

Upchaté otvory môžu spôsobiť neuspokojivé výsledky umývania.

1. Vytiahnite horný kôš.
2. Na odpojenie sprchovacieho ramena od koša zatlačte sprchovacie rameno nahor a zároveň ho otáčajte v pravotočivom smere.

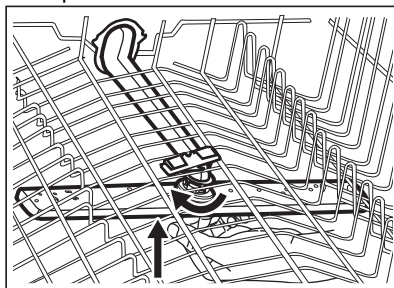

3. Sprchovacie rameno umyte pod tečúcou vodou. Z otvorov odstráňte čiastočky nečistôt pomocou predmetu s tenkým hrotom, napr. špáradla.

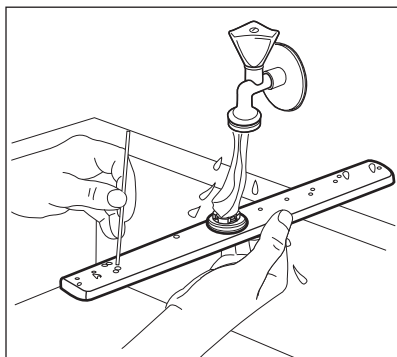

4. Na opätovné namontovanie sprchovacieho ramena zatlačte sprchovacie rameno nahor a zároveň ho otáčajte v ľavotočivom smere, kým nezapadne na miesto.

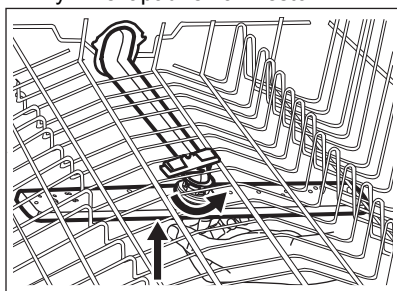

10.8 Čistenie stropného sprchovacieho ramena

Stropné sprchovacie rameno vám odporúčame čistiť pravidelne, aby nedošlo k upchatiu otvorov nečistotami. Upchaté otvory môžu spôsobiť neuspokojivé výsledky umývania.

Stropné sprchovacie rameno je umiestnené na stope spotrebiča. Sprchovacie rameno (C) je nainštalované na napájacej trubici (A) montážnym prvkom (B).

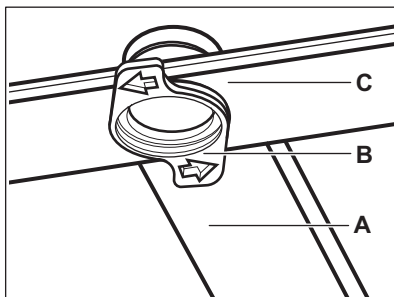

1. Uvoľníte zarážky na bokoch posuvných koľajničiek priehradky na príbor a vytiahnete zásuvku von.

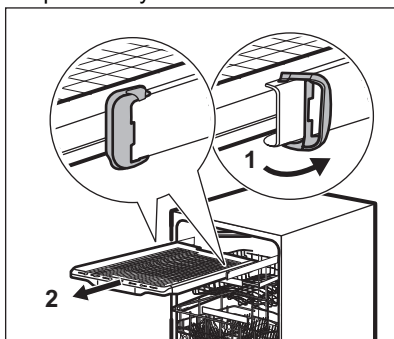

2. Premiestnite horný kôš na najnižšiu úroveň pre jednoduchší prístup k sprchovaciemu ramenu.
3. Na odpojenie sprchovacieho ramena (C) od napájacej trubice (A) otočte montážny prvok (B) doľava a potiahnite sprchovacie rameno nadol.
4. Sprchovacie rameno umyte pod tečúcou vodou. Z otvorov odstráňte čiastočky nečistôt pomocou predmetu s tenkým hrotom, napr. špáradla. Otvory prepláchnite vodou, aby ste z vnútra zmyli častice nečistôt.

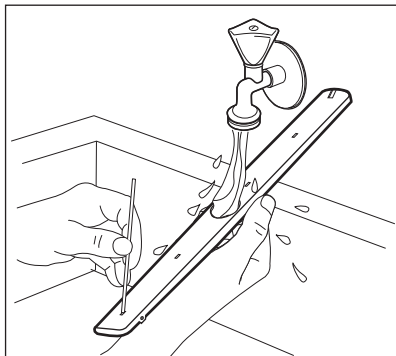

5. Na opätovnú inštaláciu sprchovacieho ramena (C) vložte montážny prvok (B) do sprchovacieho ramena a upevnite ho v napájacej trubici (A) otočením doprava. Skontrolujte, či montážny prvok zapadol na svoje miesto.
6. Nainštalujte priehradku na príbor na posuvné kolajničky a zablokujte zarážky.

11. RIEŠENIE PROBLÉMOV



VAROVANIE!

Nesprávna oprava spotrebiča môže predstavovať nebezpečenstvo pre používateľa. Všetky opravy musí vykonať kvalifikovaný personál.

aby ste kontaktovali autorizované servisné stredisko.

V tabuľke nižšie si pozrite informácie o možných problémoch.

Pri niektorých poruchách sa na displeji zobrazí výstražný kód.

Väčšinu problémov, ktoré sa vyskytnú, môžete vyriešiť bez toho,

Problém a výstražný kód	Možná príčina a riešenie
Spotrebič nie je možné zapnúť.	<ul style="list-style-type: none"> • Skontrolujte, či je sieťová zástrčka pripojená k sieťovej zásuvke. • Skontrolujte, či nie je v skrinke s poistkami poškodená poistka.
Program sa nespúšťa.	<ul style="list-style-type: none"> • Skontrolujte, či sú dvierka spotrebiča zatvorené. • Ak je nastavený odložený štart, zrušte nastavenie alebo počkajte na dokončenie odpočítavania. • Spotrebič obnovuje účinnosť zmäčkovača vody. Tento postup trvá približne 5 minút.
Do spotrebiča neprieká voda. Na displeji sa zobrazuje symbol i10 alebo i11.	<ul style="list-style-type: none"> • Skontrolujte, či je vodovodný kohútik otvorený. • Skontrolujte, či nie je tlak prívodu vody príliš nízky. O túto informáciu požiadajte miestny vodohospodársky orgán. • Skontrolujte, či nie je vodovodný kohútik upchatý. • Skontrolujte, či nie je upchatý filter v odtokovej hadici. • Skontrolujte, či nie je prívodná hadica skrútená alebo ohnutá.

Problém a výstražný kód	Možná příčina a řešení
Spotřebič nevypúšťa vodu. Na displeji sa zobrazí i20 .	<ul style="list-style-type: none"> • Skontrolujte, či nie je sifón umývadla upchatý. • Skontrolujte, či nie je vnútorný filtračný systém upchatý. • Skontrolujte, či nie je odtoková hadica skrútená alebo ohnutá.
Aktivovalo sa zariadenie proti vytopeniu. Na displeji sa zobrazí i30 .	<ul style="list-style-type: none"> • Zatvorte vodovodný kohútik. • Skontrolujte, či je spotrebič správne nainštalovaný. • Skontrolujte, či sú koše naplnené podľa pokynov v návode na používanie.
Zlyhanie snímača zistenia výšky hladiny. Na displeji sa zobrazuje symbol i41 - i44 .	<ul style="list-style-type: none"> • Skontrolujte, či sú filtre čisté. • Spotrebič vypnite a znova zapnite.
Zlyhanie umývacieho alebo vypúšťacieho čerpadla. Na displeji sa zobrazuje symbol i51 - i59 alebo i5A - i5F .	<ul style="list-style-type: none"> • Spotrebič vypnite a znova zapnite.
Teplota vody vnútri spotrebiča je príliš vysoká alebo došlo ku zlyhaniu snímača teploty. Na displeji sa zobrazuje symbol i61 alebo i69 .	<ul style="list-style-type: none"> • Skontrolujte, či teplota privádzanej vody neprekročila 60 °C. • Spotrebič vypnite a znova zapnite.
Technické zlyhanie spotrebiča. Na displeji sa zobrazuje symbol iC0 alebo iC3 .	<ul style="list-style-type: none"> • Spotrebič vypnite a znova zapnite.
Hladina vody vnútri spotrebiča je príliš vysoká. Na displeji sa zobrazí iF1 .	<ul style="list-style-type: none"> • Spotrebič vypnite a znova zapnite. • Skontrolujte, či sú filtre čisté. • Skontrolujte, či je odtoková hadica inštalovaná v správnej výške nad podlahou. Pozrite si časť „Pokyny pre inštaláciu“.
Spotrebič sa počas prevádzky viackrát vypne a zapne.	<ul style="list-style-type: none"> • To je normálne. Prináša to optimálne výsledky umývania a úsporu energie.
Program trvá príliš dlho.	<ul style="list-style-type: none"> • Ak je nastavená voliteľná funkcia Odložený štart, zrušte ju alebo počkajte na dokončenie odpočítavania. • Zapnutie voliteľných funkcií predĺži trvanie programu.
Zobrazené trvanie programu je iné než trvanie v tabuľke hodnôt spotreby.	<ul style="list-style-type: none"> • Pozrite si tabuľku hodnôt spotreby v kapitole „Výber programu“.
Na displeji sa zvýši zostávajúci čas a preskočí takmer na koniec trvania programu.	<ul style="list-style-type: none"> • Nejde o poruchu. Spotrebič pracuje správne.

Problém a výstražný kód	Možná příčina a riešenie
Z dvierok spotrebiča preteká malé množstvo vody.	<ul style="list-style-type: none"> Spotrebič nie je vo vodorovnej polohe. Uvoľnite alebo utiahnite nastaviteľné nožičky (ak sú k dispozícii). Dvierka spotrebiča nie sú vycentrované na nádrži. Upravte zadnú nožičku (ak je k dispozícii).
Dvierka spotrebiča sa ťažko zatvárajú.	<ul style="list-style-type: none"> Spotrebič nie je vo vodorovnej polohe. Uvoľnite alebo utiahnite nastaviteľné nožičky (ak sú k dispozícii). Z košov vyčnievajú časti riadu.
Počas cyklu umývania sa otvoria dvierka spotrebiča.	<ul style="list-style-type: none"> Funkcia AirDry je zapnutá. Teraz môžete funkciu vypnúť. Pozrite si časť „Základné nastavenia“.
Štrkotavé alebo klepotavé zvuky z vnútra spotrebiča.	<ul style="list-style-type: none"> Riad nie je správne vložený v košoch. Pozrite si leták o vkladaní riadu. Zabezpečte, aby sa mohli sprchovacie ramená voľne otáčať.
Spotrebič spustí istič/prerušovač obvodu.	<ul style="list-style-type: none"> Nedostatočná prúdová intenzita na súčasné napájanie všetkých používaných spotrebičov. Skontrolujte prúdovú intenzitu zásuvky a kapacitu merača alebo vypnite jeden z používaných spotrebičov. Vnútoraná elektrická porucha spotrebiča. Obráťte sa na autorizované servisné stredisko.
Spotrebič je zapnutý, ale nefunguje. Na displeji sa zobrazí PF .	<ul style="list-style-type: none"> Napájanie nie je v prevádzkovom rozsahu. Cyklus prania je dočasne prerušený a bude automaticky pokračovať po obnovení napájania.
Spotrebič sa počas prevádzky vypol.	<ul style="list-style-type: none"> Úplný výpadok napájania. Cyklus prania je dočasne prerušený a bude automaticky pokračovať po obnovení napájania.

Po kontrole spotrebič vypnite a zapnite. Ak problém pretrváva, obráťte sa na autorizované servisné stredisko.

O kódy alarmov, ktoré nie sú popísané v tabuľke, požiadajte autorizované servisné stredisko.



VAROVANIE!



Neodporúčame používať spotrebič, kým sa problém celkom nevyrieši. Spotrebič odpojte a opäť ho nezapájajte, kým si nebudete istí, že funguje správne.

11.1 Kódové číslo výrobu (PNC)



Ak sa obrátíte na autorizované servisné stredisko, musíte poskytnúť kódové číslo výrobu.

PNC nájdete na typovom štítku na dvierkach spotrebiča. PNC môžete skontrolovať aj na ovládacom paneli.

Pred kontrolou PNC sa uistite, že je spotrebič v režime výberu programu.

1. Súčasne stlačte a približne 3 sekundy podržte stlačené tlačidlá   **AUTO** a **Sense**.

Na displeji sa zobrazí PNC vášho spotrebiča.

2. Zobrazenie PNC ukončíte súčasným stlačením a podržaním  a  **AUTO** a **Sense** na približne 3 sekundy.

Spotrebič sa vráti do režimu výberu programu.

11.2 Výsledky umývania riadu a sušenia nie sú uspokojivé

Problém	Možná príčina a riešenie
Neuspokojivé výsledky umývania.	<ul style="list-style-type: none"> • Pozri časť „Každodenné používanie“, „Rady a tipy“ a leták o ukladaní riadu do košov. • Používajte intenzívnejšie umývacie programy. • Aktivujte voliteľnú funkciu ExtraPower na zlepšenie výsledkov umývania zvoleného programu. • Vyčistite dýzy sprchovacích ramien a filter. Pozri časť „Ošetrovanie a čistenie“.
Neuspokojivé výsledky sušenia.	<ul style="list-style-type: none"> • Riad ste nechali príliš dlho vnútri zatvoreného spotrebiča. Aktivujte voliteľnú funkciu AirDry na nastavenie automatického otvorenia dvierok a zlepšenie výsledkov sušenia. • Nedostatok leštidla alebo jeho nedostatočné dávkovanie. Naplňte dávkovač leštidla alebo nastavte jeho vyššie dávkovanie. • Príčinou môže byť kvalita leštidla. • Vždy používajte leštidlo, aj v prípade ak používate kombinované tablety. • Plastové predmety niekedy treba utrieť utierkou. • Program nemá fázu sušenia. Pozrite si časť „Prehľad programov“.
Na pohároch a riade sú biele šmuhy a modré usadeniny.	<ul style="list-style-type: none"> • Dávkovanie leštidla je príliš vysoké. Nastavte nižšie dávkovanie leštidla. • Množstvo umývacieho prostriedku je príliš veľké.
Na pohároch a riade sú škvrny a suché vodné kvapky.	<ul style="list-style-type: none"> • Množstvo uvoľneného leštidla nie je dostatočné. Nastavte vyššie dávkovanie leštidla. • Príčinou môže byť kvalita leštidla.
Vnútro spotrebiča je mokré.	<ul style="list-style-type: none"> • Nejde o poruchu spotrebiča. Vlhký vzduch kondenzuje na stenách spotrebiča.
Nezvyčajná pena počas umývania.	<ul style="list-style-type: none"> • Používajte umývací prostriedok špeciálne určený pre umývačky riadu. • Použite umývací prostriedok od iného výrobcu. • Nepredoplachujte riady pod tečúcou vodou.
Stopy hrdze na príbore.	<ul style="list-style-type: none"> • Vo vode v umývačke sa používa príliš veľa soli. Pozri časť „Zmäkčovač vody“. • Vložili ste spolu strieborný a antikorový príbor. Strieborné a antikorové riady neukladajte blízko seba.

Problém	Možná příčina a riešenie
Po skončení programu sú v dávkovači zvyšky umývacieho prostriedku.	<ul style="list-style-type: none"> • Tableta umývacieho prostriedku sa zasekla v dávkovači, a preto sa nerozpustila vo vode. • Voda nedokáže zmyť umývací prostriedok z dávkovača. Skontrolujte, či nie sú sprchovacie ramená zablokované ani upchaté. • Skontrolujte, či predmety v košoch nezabraňujú otvoreniu veka dávkovača umývacieho prostriedku.
Pachy vnútri spotrebiča.	<ul style="list-style-type: none"> • Pozri časť „Čistenie vnútra”. • Spustíte program Machine Care s odstraňovačom vodného kameňa alebo čistiacim prostriedkom určeným pre umývačky.
Nánosy vodného kameňa na riade, v nádrži a na vnútornej strane dvierok.	<ul style="list-style-type: none"> • Nízka úroveň dávkovania soli, skontrolujte ukazovateľ doplnenia. • Viečko zásobníka na soľ nie je upevnené. • Voda z vodovodu je tvrdá. Pozri časť „Zmäkčovač vody”. • Použite soľ a nastavte regeneráciu zmäkčovača vody aj pri použití kombinovaných umývacích tabliet. Pozri časť „Zmäkčovač vody”. • Spustíte program Machine Care s odstraňovačom vodného kameňa určeným pre umývačky. • Ak usadeniny vodného kameňa neboli odstránené, vyčistite prístroj vhodnými čistiacimi prostriedkami. • Skúste iný umývací prostriedok. • Obráťte sa na výrobcu umývacieho prostriedku.
Matný, vyblednutý alebo poškodený riad.	<ul style="list-style-type: none"> • Skontrolujte, či v spotrebiči umývate iba riad vhodný do umývačky. • Koše nakladajte a vykladajte opatrne. Pozrite si leták o vkladaní riadu. • Krehké predmety vložte do horného koša. • Aktivujte voliteľnú funkciu GlassCare na zabezpečenie špeciálnej starostlivosti o sklenený a krehký riad.



Pozrite si ďalšie možné príčiny v častiach „**Pred prvým použitím**”, „**Každodenné používanie**” alebo „**Rady a tipy**”.

12. TECHNICKÉ ÚDAJE

Rozmery	Šírka/výška/hĺbka (mm)	596 / 818 - 898 / 550
Elektrické zapojenie 1)	Napätie (V)	200 - 240
	Frekvencia (Hz)	50 - 60

Tlak prívodu vody	bar (minimum a maximum)	0.5 - 10
	MPa (minimum a maximum)	0.05 - 1.0
Prívod vody	Studená voda alebo teplá voda 2)	max. 60 °C
Kapacita	Nastavenia miesta	15

1) Ďalšie hodnoty si pozrite na typovom štítku.

2) Ak teplá voda pochádza z alternatívneho zdroja energie (napr. zo solárnych panelov), používajte prírodnej teplej vody, aby ste znížili spotrebu energie.

12.1 Odkaz na databázu EU EPREL

Čiarový kód na štítku energetických parametrov dodanom so spotrebičom poskytuje webový odkaz na registráciu tohto spotrebiča v EU EPREL databáze.

Štítok energetických parametrov si ponechajte na neskoršie nahliadnutie spolu s návodom na obsluhu a všetkými ďalšími dokumentmi poskytnutými s týmto spotrebičom.

V EU EPREL databáze môžete nájsť informácie ohľadom výkonu výrobku pomocou odkazu <https://eprel.ec.europa.eu> a názvu modelu a čísla výrobku, ktoré nájdete na typovom štítku spotrebiča. Pozrite si kapitolu „Popis výrobku“.

Podrobnejšie informácie o štítku energetických parametrov nájdete na stránke www.theenergylabel.eu.

13. OCHRANA ŽIVOTNÉHO PROSTREDIA

Materiály označené symbolom odovzdajte na recykláciu.  Obal hodte do príslušných kontajnerov na recykláciu. Chráňte životné prostredie a zdravie ľudí a recyklujte odpad z elektrických a elektronických spotrebičov. Nelikvidujte

spotrebiče označené symbolom spolu s odpadom z domácnosti.  Výrobok odovzdajte v miestnom recyklačnom zariadení alebo sa obráťte na obecný alebo mestský úrad.

www.aeg.com/shop



117843820-A-022022



AEG